

# IKEA® Cuisines



*nouveau*



Les caissons FAKTUM  
sont garantis 25 ans.  
Lire p. 83.

Découvrez nos 45 cuisines  
sur [www.IKEA.fr](http://www.IKEA.fr)



[www.IKEA.fr](http://www.IKEA.fr)



## Là où les journées commencent et les soirées finissent

Il se passe toujours quelque chose dans la cuisine. Elle doit être efficace 24 heures sur 24, quelle que soit l'activité pratiquée : peler les pommes de terre, trier les déchets ou prendre un café. Pour vous, et pour tous les autres membres de la famille.

Vous devez pouvoir tout ranger dans une cuisine, même les bouteilles vides. Les poêles et casseroles, les couverts, les verres doivent être placés à la bonne hauteur, à portée de main.

Les cuisines IKEA répondent à toutes ces exigences, à l'intérieur comme à l'extérieur. Des aménagements intérieurs astucieux, des plans de travail résistants, de l'électroménager efficace en sont les principaux ingrédients. Sans oublier des outils de conception pour vous aider à créer une cuisine où vous pourrez cuisiner, faire la vaisselle et prendre du bon temps.



Les séries  
FAKTUM et RATIONELL  
sont garanties 25 ans.  
Lire p. 83.

RATIONELL poubelle de tri, 14L

4,99€

PAGE DE GAUCHE ET COUVERTURE :  
**Cuisine FAKTUM** habillée des **portes/faces tiroir nouveau ABSTRAKT brillant gris**  
Panneau de particules, plastique acrylique haute brillance. Prix selon implantation type **490€**.  
Définition des prix p. 28. Guide d'achat FAKTUM p. 84. Ici avec poignées METRIK **12,95€/2pcs** Aluminium nickelé brossé, verni acrylique. 224mm. Couleur acier inox 401.388.35  
Plan de travail NUMERÄR chêne massif.  
**RATIONELL poubelles de tri** Voir p. 61.  
Meubles à monter soi-même.

### Inspiration

■ **Cuisines** p.04

### Choisissez

■ **Trouvez votre style** p.28  
Portes/faces de tiroir p.28  
Poignées p.32

■ **Espace de préparation** p.36  
Plans de travail p.36  
Eviers et accessoires pour évier p.42  
Mitigeurs/mélangeurs p.46  
Crédences et tablettes p.48  
Accessoires muraux p.50  
Dessertes p.52

■ **Aménagements intérieurs** p.54  
Rangements ustensiles, organisateurs, séparateurs p.56  
Tri des déchets, rangements produits ménagers p.60

■ **Électroménager** p.62  
Fours et cuisinières p.64  
Fours à micro-ondes et autre électroménager p.68  
Tables de cuisson p.70  
Hottes p.72  
Réfrigérateurs et congélateurs p.74  
Lave-vaisselle p.76

### Concevez votre cuisine

■ **Outils de conception** p.78  
Comment planifier et acheter p.80  
Choisissez les services p.82  
Garanties p.83  
Guide d'achat FAKTUM p.84  
Guide d'achat électroménager p.94  
Liste pense-bête p.98  
Papier quadrillé + éléments prédecoupés p.99

Grande cuisine pour famille nombreuse.  
Budget modéré.

Cuisine FAKTUM habillée des portes APPLÅD blanc  
Prix selon implantation type p. 28

# 355€

**Cuisine FAKTUM** habillée des portes **APPLÅD blanc/RUBRIK APPLÅD jaune** APPLÅD panneau de fibres de bois peint polyester. RUBRIK APPLÅD panneau de fibres de bois peint polyuréthane. Prix selon implantation type (APPLÅD blanc) **355€** Définition des prix p. 28. Guide d'achat FAKTUM p. 84. Ici avec poignées ATTEST **4,99€/2pcs** Acier inox. 224mm. 700.385.42 Plan de travail NUMERÅR stratifié blanc, chant imitation multiplis.

**nouveau**

Cuisine FAKTUM/TIDAHOLM/  
RUBRIK

**685€**

Prix selon implantation type,  
voir p. 28.

FRAMTID OV9 four avec fonction vapeur

**495€**

(dont 6€ d'éco-participation)

Comment économiser l'énergie dans une cuisine ? Nos fours et lave-vaisselle répondent aux exigences de la classe A. Nos réfrigérateurs et congélateurs à celles des classes A ou A+. Et avec de petits gestes au quotidien, comme faire tourner le lave-vaisselle seulement une fois plein, vous consommez moins. C'est bon pour l'environnement et pour votre budget !

Cuisine FAKTUM habillée des portes/faces tiroir TIDAHOLM chêne et faces tiroir RUBRIK acier inox TIDAHOLM chêne massif, panneau de particules plaqué chêne, verni polyuréthane. RUBRIK acier inox. Prix selon implantation type **685€**. Définition des prix p. 28. Guide d'achat FAKTUM p. 84. Ici avec poignées TYDA **12,95€/2pcs** Acier inox. 320mm. 501.139.19. Plan de travail NUMERÄR chêne massif. Meubles à monter soi-même.

**nouveau** FRAMTID HIN2K table de cuisson vitrocéramique à induction **325€** (dont 2€ d'éco-part.) L29xP51, H4,6cm. Acier inox 701.511.42 Garantie 5 ans gratuite.

**nouveau** FRAMTID HGA2K table de cuisson au gaz **135€** (dont 2€ d'éco-part.) L29xP51, H4,1cm. Acier inox 001.542.81 Garantie 5 ans gratuite.

**nouveau** FRAMTID HGR1K gril vitro-céramique **215€** (dont 2€ d'éco-part.) L29xP51, H4,1cm. Acier inox 201.541.62 Garantie 5 ans gratuite.

**nouveau** FRAMTID HW400 hotte cheminée **465€** (dont 2€ d'éco-part.) Design Carl Öjersstam. L59,8xP44, H70-103cm. Acier inox 801.565.68 Garantie 5 ans gratuite.

**nouveau** FRAMTID OV9 four avec fonction vapeur **495€** (dont 6€ d'éco-part.) Les poignées TYDA sont coordonnées à la poignée du four. L59,4xP56, H59cm. Acier inox 501.562.11 Garantie 5 ans gratuite.

**nouveau** FRAMTID MW6 four micro-ondes **495€** (dont 2€ d'éco-part.) Les poignées TYDA sont coordonnées à la poignée du four. L59,5xP46,8, H42,3cm. Acier inox 201.561.99 Garantie 5 ans gratuite.

**nouveau** RENLIG DW60 lave-vaisselle intégrable **465€** (dont 6€ d'éco-part.) L59,6xP55,5, H81,8cm. Blanc 801.525.13 Meubles à monter soi-même.



Les appareils électroménagers  
(hors série LAGAN)  
sont garantis 5 ans gratuitement.  
Lire p. 83.



Cuisine FAKTUM/LIDINGÖ blanc  
**535€**  
 Prix selon implantation type,  
 voir p. 28.

CF: 92000-sbki05a

CF: 92000-sbki05a

TF: 92000-fr\_008

## Conçus et testés pour un usage quotidien



GARANTIE QUALITÉ AU QUOTIDIEN  
**25**  
 ANS  
 IKEA

**Caissons FAKTUM**  
 Pour vérifier leur solidité, nous plaçons et laissons pendant 1 semaine sur une étagère de 80cm, une pile d'assiettes assez importante pour nourrir une équipe de football entière.



GARANTIE QUALITÉ AU QUOTIDIEN  
**25**  
 ANS  
 IKEA

**Éviers**  
 Lors des tests, nous baignons nos éviers en acier inoxydable dans de l'eau salée pour vérifier qu'il n'y a pas de corrosion. Et nous versons de l'eau chaude de cuisson de pâtes sur les éviers en céramique pour nous assurer qu'ils ne se fêlent pas.



GARANTIE QUALITÉ AU QUOTIDIEN  
**25**  
 ANS  
 IKEA

**Aménagements intérieurs RATIONELL**  
 Nous plaçons une douzaine de casseroles 3 litres, soit une charge de 17 kilos dans une corbeille coulissante de 60cm de large. Nous nous assurons ainsi que vous pouvez utiliser les aménagements intérieurs au quotidien sans souci.

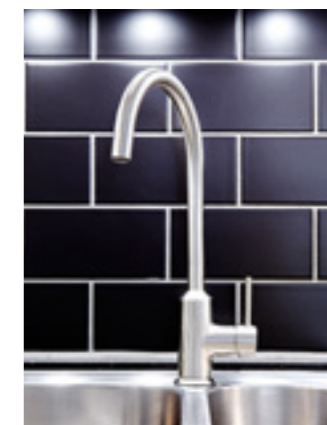

GARANTIE QUALITÉ AU QUOTIDIEN  
**10**  
 ANS  
 IKEA

**Mitigeurs**  
 Nous testons leur résistance en les ouvrant et les refermant 210 000 fois d'affilée, et passons 140 000 fois du chaud au froid en veillant à ce qu'il ne se produise aucune fuite.



GARANTIE QUALITÉ AU QUOTIDIEN  
**25**  
 ANS  
 IKEA

**Plans de travail**  
 Pour garantir leur résistance, nous versons sur nos plans de travail de l'eau, de l'huile et du café, puis nous soumettons le dessus du plateau et les chants à divers chocs.



GARANTIE ÉLECTROMÉNAGER  
**5**  
 ANS  
 IKEA

**Électroménager IKEA**  
 Garantie 5 ans gratuite. Nous testons constamment nos appareils électroménagers et nous assurons qu'ils répondent aux normes les plus strictes pour vous accompagner de la façon la plus sûre dans votre quotidien.

PAGE DE GAUCHE :  
**Cuisine FAKTUM** habillée des **portes/faces tiroir LIDINGÖ blanc, portes vitrées LIDINGÖ**  
 Panneau de fibres de bois peint polyester, verre trempé. Prix selon implantation type **535€**.  
 Définition des prix p. 28. Guide d'achat FAKTUM p. 84. Ici avec poignées ANTIK **6,99€/2pcs**  
 Aluminium nickelé brossé, verni acrylique.  
 Espacement des trous 96mm. 001.387.76  
 et boutons ANTIK **3,99€/2pcs** Aluminium nickelé

brossé, verni acrylique. Ø24mm. 601.387.83.  
 Plan de travail PERSONLIG poudre minérale, noir.  
 Meubles à monter soi-même.

**i** Pour en savoir plus sur les garanties, lire p. 83.



GRUNDTAL éclairage vitrine  
**19,95€**/pc



Cuisine FAKTUM/ÅDEL blanc  
**535€**  
 Prix selon implantation type,  
 voir p. 28.

Dans la cuisine, un éclairage approprié vous aide à créer une atmosphère agréable où vos talents culinaires sont mis en lumière. Des spots au-dessus du plan de travail procurent une lumière directe, idéale pour découper ou éplucher. Placés au-dessus des éléments, ils diffusent une lumière directionnelle. Un éclairage adapté placé dans les éléments vitrés permet de créer une ambiance intime et douillette. La suspension fait le lien entre tous ces points lumineux.

**Cuisine FAKTUM** habillée des **portes/faces tiroir ÅDEL blanc** Panneau de fibres de bois peint polyester. Prix selon implantation type **535€**. Définition des prix p. 28. Guide d'achat FAKTUM p. 84. Ici avec poignées LANSÅ **3,99€/2pcs** Aluminium nickelé brossé verni acrylique. 160mm. 601.387.59 Plan de travail PRÅGEL stratifié effet noyer foncé.  
**GRUNDTAL éclairage vitrine 19,95€/pc** Rail réglable : permet de déplacer simplement l'éclairage. Ampoule halogène 20W incluse. S'utilise avec le système de câble ANSLUTA vendu séparément. Design Mikael Warnhammar. Acier nickelé brossé. L11xP42, H8,8cm. 001.298.71  
**GRUNDTAL éclairage plan de travail, halogène 30€** 3 ampoules halogènes 10W incluses. Ampoules de rechange disponibles. S'utilise avec le système de câble ANSLUTA vendu séparément. Possibilité de connecter jusqu'à 10 unités ensemble dans un même système. Design Mikael Warnhammar. Acier, plastique ABS/polycarbonate, verre. L55,5xP8, H2,5cm. Blanc 201.250.18.  
**GRUNDTAL spots 24,95€/3pcs** 3 ampoules halogènes 10W incluses. Transformateur électronique fixé sur le câble. Acier peint époxy, verre. Design Mikael Warnhammar. Blanc 801.261.14  
**FADO suspension 19,95€/pc** Abat-jour en verre soufflé à la bouche. Chaque pièce est unique. Ampoule vendue séparément. Verre, acier laqué. Max 60W. Ø25, H47cm. Opalin 703.788.00

Meubles à monter soi-même.

Cuisine FAKTUM/STÅT blanc  
**395€**  
Prix selon implantation type,  
voir p. 28.

nouveau

STENSTORP îlot de cuisine

**369€**

L'évier est près du lave-vaisselle qui, lui, est placé à côté de l'endroit où vous rangez les assiettes. L'ergonomie, c'est organiser sa cuisine pour trouver les choses exactement là où on les cherche, sans faire de déplacements inutiles. L'espace est bien géré, la préparation des repas est facilitée et vous gagnez du temps !

**Cuisine FAKTUM** habillée des **portes/faces tiroir STÅT blanc/portes vitrées STÅT** Panneau de fibres de bois peint polyester. Prix selon implantation type **395€**. Définition des prix p. 28. Guide d'achat FAKTUM p. 84. Ici avec poignées GREJ **8,99€/2pcs** Zinc nickelé brossé, verni acrylique. 88mm. 901.536.54, et boutons VÅRDE **3,99€/2pcs** Aluminium nickelé brossé, verni acrylique. Ø20mm. 067.043.00. Plan de travail PRÅGEL stratifié marbré blanc.

**nouveau RENLIG DW60 lave-vaisselle 465€** (dont 6€ d'éco-part.) L59,6xP55,5, H81,8cm. Blanc 801.525.13 Garantie 5 ans gratuite.

**nouveau DÅTID HW570 hotte cheminée 495€** (dont 2€ d'éco-part.) L80xP48, H99-154cm. Acier inox 001.515.55 Garantie 5 ans gratuite.

**DÅTID OV10 four 545€** (dont 6€ d'éco-part.) L59,5xP56,4, H59,5cm. Acier inox 801.451.55 Garantie 5 ans gratuite.

**nouveau DÅTID MW6 four micro-ondes 495€** (dont 2€ d'éco-part.) L59,5xP46,8, H42,3cm. Acier inox 101.561.90 Garantie 5 ans gratuite.

**STENSTORP îlot de cuisine 369€** Îlot de cuisine indépendant, facile à placer où vous voulez dans la cuisine. Des tabourets de bar d'une hauteur d'assise de 63 cm conviennent parfaitement pour cet îlot de cuisine. Plan de travail chêne massif huilé, pied/traverse bouleau massif peint acrylique, cloison fixe panneau de particules mélaminé, étagère acier inox. Design Carina Bengs. L126xL79, H90cm. Blanc 001.169.96

Meubles à monter soi-même.



Installer son four et son micro-ondes en hauteur, intégré dans une armoire, contribue à l'ergonomie de la cuisine. Veillez à disposer d'un plan de travail proche pour pouvoir y déposer les plats sortis du four.



**nouveau**

Cuisine FAKTUM/NEXUS brun noir  
**395€**  
Prix selon implantation type,  
voir p. 28.

CF: 92000-sbki06a

CF: 92000-sbki06a

TF: 92000-fr\_014

## C'est avec de petites astuces que l'on fait une grande cuisine

PAGE DE GAUCHE :  
Des portes coulissantes : une solution qui s'impose d'elle-même dans les petites cuisines.  
**Cuisine FAKTUM** habillée des **portes/faces tiroir NEXUS brun noir** et des **portes *nouveau* RUBRIK effet cuivre** NEXUS panneau de particules plaqué chêne teinté, verni acrylique. RUBRIK panneau de particules mélaminé haute pression, polypropylène. Prix selon implantation type **395€** Définition des prix p. 28. Guide d'achat FAKTUM p. 84. Ici avec poignées STRECKET **3,99€/2pcs** Aluminium. 160mm. Couleur cuivre 501.744.46. Plan de travail NUMERÄR stratifié brun noir, chant imitation aluminium.  
**FRAMTID OV5 four 265€** (dont 6€ d'éco-part.) L59,5xP56,4, H59,5cm. Acier inox 101.506.16 Garantie 5 ans gratuite.  
**LUFTIG HW400 hotte cheminée 165€** (dont 2€ d'éco-part.) L59,9xP51,5, H78,3-111,3cm. Acier inox 600.961.70 Garantie 5 ans gratuite.

CETTE PAGE :  
**1.** Installez des tablettes peu encombrantes mais suffisamment larges pour recevoir tous vos verres.  
**MARGINAL tablette murale avec bord d'appui 32€** 1 baguette de chant incluse. La tablette murale peut se couper à la longueur désirée. Panneau de particules/fibres de bois, placage chêne teinté, verni acrylique. Chant plastique ABS. Design Mikael Warnhammar. Charge max. 15 kg. L120xP18cm. Brun noir 401.392.41

**2.** Très utile dans une petite cuisine équipée d'un évier à un seul bac. Une fois la vaisselle terminée, l'égouttoir peut être glissé dans la bassine avant d'être rangé.  
**BOHOLMEN bassine à vaisselle 5,99€** Polypropylène. L30,5xP36, H21,5cm. Noir 401.142.12  
**BOHOLMEN égouttoir à vaisselle 2,99€** Peut aussi contenir de grandes assiettes, jusqu'à 32 cm de diamètre. Polypropylène. L28xP36, H4,2cm. Noir 101.452.86 Meubles à monter soi-même.

**+**  
*Pour les petites cuisines, nous avons conçu des appareils électroménagers adaptés, comme ce réfrigérateur qui se glisse facilement sous le plan de travail. Pour connaître toute notre gamme, voir p. 62.*



1



2

BOHOLMEN bassine à vaisselle

**5,99€**







Cuisine FAKTUM/ABSTRAKT blanc

**490€**

Prix selon implantation type, voir p. 28.

**nouveau**

GRUNDTAL étagère murale

**15,95€**/pc

## Valorisez les murs

Les accessoires muraux vous permettent de garder ce que vous utilisez le plus souvent à portée de main. Ils vous aident à exploiter l'espace inoccupé et ajoutent de l'efficacité à votre cuisine. Les épices sont à proximité de la table de cuisson et les ustensiles volumineux sur des tablettes. Découvrez d'autres accessoires muraux page 50.

**Cuisine FAKTUM** habillée des **portes/faces tiroirs ABSTRAKT blanc brillant** Panneau de fibres de bois, motif blanc haute brillance. Prix selon implantation type **490€** Définition des prix p. 28. Guide d'achat FAKTUM p. 84. Ici avec poignées **GLITTER 12,95€/2pcs** Aluminium nickelé brossé, verni acrylique. 96 mm. 001.402.65 Plan de travail **PERSONLIG** imitation pierre noir chant imitation aluminium.

**MARGINAL tablette mur avec bord d'appui 35€** 1 baguette de chant incluse. La tablette murale peut être coupée à la longueur désirée. Panneau de particules/fibres de bois, feuille décor. Design Mikael Warnhammar. Charge max. 15 kg. L120xP18cm. Couleur acier inox 001.392.43

**GRUNDTAL série** Acier inoxydable. Design Mikael Warnhammar.

**Étagère à épices 15,95€** L32xP8, H46cm. 900.227.81

**Étagère murale 15,95€/pc** L80xP27cm. 000.114.28

**Barre support 5,99€/pc** L120cm. 500.227.64

**Barre support 3,99€/pc** L80cm. 100.113.95

**Barre support 2,99€/pc** L53cm. 900.113.96

**Égouttoir à couverts 4,99€** Polypropylène. L12,5xH23,2cm. Blanc 401.167.44

**Crochets en S 1,99€/5pcs** H7cm. 700.113.97

**NOUVEAU FASTBO revêtement mural 16,95€** Protège de la poussière et facilite le ménage. Peut se découper. Stratifié mélaminé haute pression L60xH50cm. Couleur acier inox. 401.405.84 Meubles à monter soi-même.



Les tablettes **MARGINAL** peuvent se couper à la longueur désirée. Recouvrir le bord coupé avec la baguette de chant fournie avec le produit pour assurer une finition soignée.





PATRULL pare-feu de sécurité

**15,95€**

Cuisine FAKTUM/FAGERLAND antique  
**490€**  
 Prix selon implantation type, voir p. 28.

## Les enfants sont dans la cuisine en toute sécurité

PAGE DE GAUCHE :  
 En planifiant votre cuisine, pensez à parer aux accidents domestiques : un pare-feu de sécurité sur la zone de cuisson évitera les brûlures dues aux éventuelles projections d'aliments, et l'évier à proximité de la table de cuisson limite la longueur du trajet des casseroles d'eau chaude. Chacun pourra ainsi participer au plaisir de cuisiner, sans souci.

**Cuisine FAKTUM** habillée des **portes/faces tiroir FAGERLAND antique** Pin massif teinté à l'ancienne, verni acrylique. Prix selon implantation type **490€**. Définition des prix p. 28. Guide d'achat FAKTUM p. 84. Ici avec poignées **SIGNERA 3,99€/2pcs** Zinc peint époxy. Espacement des trous 160mm. 600.385.47. Plan de travail **PRÅGEL** stratifié imitation pierre, noir.  
**PATRULL pare-feu de sécurité 15,95€** Pour éviter les brûlures. Acier inoxydable. L59-95xP40, H14cm. 901.070.54  
**DÅTID HW400 hotte cheminée 195€** (dont 2€ d'éco-part.) L59,9xP51,5xH81,8-114,8cm. Anthracite 100.961.82 Garantie 5 ans gratuite.

CETTE PAGE :  
**1.** Tous nos fours sont équipés d'une porte ventilée pour éviter les brûlures. Pour encore plus de sécurité, placez votre four en hauteur.  
**DÅTID OV6 four 325€** (dont 6€ d'éco-part.) L59,5xP56,4xH59,5cm. Anthracite 001.506.07 Garantie 5 ans gratuite.

**2.** En installant des bloque tiroirs/portes, vous gardez un accès facile au contenu de vos éléments alors que vos enfants ne peuvent accéder aux couteaux ou autres objets tranchants. Les protections d'angles servent de pare-chocs et réduisent les risques de coups ou blessures à la tête de vos petits.  
**PATRULL bloque tiroir/placard 2,49€/5pcs**, prix IKEA FAMILY. (Prix non-membre : 3,49€) Polyacétals. Noir 901.486.91  
**PATRULL protection angle 3,99€/8pcs**, prix IKEA FAMILY. (Prix non-membre : 6€) Plastique ABS, caoutchouc synthétique. Noir 901.304.17

**3.** La desserte FLYTTA est équipée de roulettes verrouillables pour une meilleure stabilité.  
**FLYTTA desserte 125€** Acier inoxydable. Design Nicholai Wiig Hansen. L98xL57, H86cm. 000.584.87

Meubles à monter soi-même.



DÅTID OV6 four  
**325€**  
 (dont 6€ d'éco-part.)





Bien d'autres cuisines sur [www.IKEA.fr/cuisine](http://www.IKEA.fr/cuisine)



CF: 92000-sbki10a

CF: 92000-sbki10a

TF: 92000-fr\_020



VERSION:0



## UDDEN Une cuisine en toute liberté

Les éléments nomades UDDEN s'adaptent à tous les espaces. Sans faire de plan détaillé, vous concevez une cuisine complète. En installant la cuisinière, la hotte et le réfrigérateur spécialement adaptés et coordonnés pour cette série, vous disposez facilement et rapidement d'une cuisine répondant à tous vos besoins.



UDDEN desserte  
**49,95€**



PAGE DE GAUCHE :  
**UDDEN série** Acier revêtement anticorrosif peint époxy couleur argent. Panneau de particules/fibres de bois laqué noir.

CETTE PAGE :  
**UDDEN série** Acier revêtement anticorrosif peint époxy couleur argent. Panneau de particules/fibres de bois laqué noir ou blanc.  
Design Ehlén Johansson.

- 1. **Étagère murale 40C** L126×P34, H40cm. Noir/couleur argent 101.086.46
- 2. **Étagère murale 40C** L126×P34, H40cm. Blanc/couleur argent 901.094.87
- 3. **Étagère murale 32C** L60×P17, H60cm. Noir 601.392.78
- 4. **Élément mural 52C** L60×P36, H60cm. Noir/à motifs 901.392.72
- 5. **Élément mural 27C** L60×P36, H60cm. Blanc 301.082.21

6. **Élément mural 27C** L60×P36, H60cm. Noir 501.082.20

7. **nouveau UDDEN HW320 hotte 159C** (dont 2€ d'éco-part.). L50×P52, H20cm. Acier inox 801.511.32

8. **Évier 1 bac avec pied 82C** Réversible. L126×P64, H90cm. Couleur argent 600.596.53

9. **Établi 90C** L126×P64, H90cm. Couleur argent 800.596.52

10. **nouveau UDDEN CG3 cuisinière avec table de cuisson vitro-céramique 425C** (dont 6€ d'éco-part.) L64,5×P64, H90cm. Noir 201.511.30

11. **nouveau UDDEN FC213/18 réfrigérateur 585C** (dont 13€ d'éco-part.) L55×P60, H142cm. Noir 001.511.31

12. **Desserte 49,95C** 54×54, H83cm. Couleur argent 601.169.98

13. **Étagère en fil métallique 14,95C** L60×P48, H63cm. Couleur argent 500.596.58

14. **Armoire 1 porte 38C** L60×P60, H62cm. Blanc 101.094.86

15. **Armoire 1 porte 38C** L60×P60, H62cm. Noir 301.086.45

16. **Caisson 45C** L60×P60, H62cm. Blanc 701.082.19

17. **Caisson 45C** L60×P60, H62cm. Noir 901.082.18

Meubles à monter soi-même.

## VÅRDE A l'air robuste. L'est à l'usage.

Les éléments nomades VÅRDE s'adaptent à toutes les situations et à tous les espaces.

Les pieds sont réglables pour permettre de compenser les éventuelles irrégularités du sol.

Robuste et solide, cette série fait face au quotidien d'une cuisine. L'électroménager à coordonner aux éléments VÅRDE est en page 92.



PAGE DE GAUCHE :

**nouveau** Élément bas 4 tiroirs + plan travail 434€ Bouleau massif verni aminé, plaqué bouleau verni acrylique, panneau de particules mélaminé, acier inoxydable. Design Mikael Warnhammar. L146xP65, H90cm. Bouleau/blanc 398.680.09

CETTE PAGE :

**VÅRDE série** Bouleau massif verni aminé, plaqué bouleau verni acrylique, panneau de particules mélaminé, acier inoxydable. Design Mikael Warnhammar.

- 1. Étagère murale 5 crochets 39€ L140xP21, H50cm. Bouleau 800.942.45
- 2. **nouveau** Vitrine murale 99€ L120xP37, H30cm. Bouleau 701.584.12 Blanc 501.584.13
- 3. **nouveau** Vitrine murale 169€ L120xP37, H61cm. Blanc 901.584.11 Bouleau 601.583.99
- 4. Étagère murale 39€ L50xP21, H140cm. Bouleau 100.942.44
- 5. Desserte 189€ L65xL50, H85cm. Bouleau 746.318.07
- 6. **nouveau** Étagère 225€ L146xP37, H90cm. Bouleau 801.584.16 Étagère 265€ L176xP37, H90cm. Bouleau 601.584.17
- 7. Rangement à tiroirs 365€ L106xP65, H90cm. Bouleau 900.492.00
- 8. Élément armoire pour four/four à micro-ondes 399€ L80xP65, H180cm. Bouleau/blanc 001.584.01
- 9. Élément table cuisson/four encastrable 225€ L133xP60, H87cm. Bouleau/blanc 646.309.07
- 10. Élément bas pour évier 2 bacs 409€ L146xP65, H90cm. Bouleau/blanc 798.213.88
- 11. **nouveau** Élément bas + plan travail 434€ L146xP65, H90cm. Bouleau/blanc 398.680.09
- 12. **nouveau** Élément bas + plan travail 488€ L146xP100, H90cm. Bouleau/blanc 198.680.10
- 13. **nouveau** Élément pour lave-vaisselle encastrable 175€ L86xP65, H90cm. Bouleau/blanc 401.583.95
- 14. Bahut 645€ L146xP65, H90cm. Bouleau/blanc 946.317.07
- 15. Élément bas 395€ L176xP65, H90cm. Bouleau 146.316.07
- 16. Élément pour table cuisson/four encastrable 425€ L176xP60, H90cm. Bouleau 300.491.99 Meubles à monter soi-même.

BESOIN D'UN COUP DE MAIN ? NOUS POUVONS VOUS AIDER, VOIR P. 82 CUISINES 25



CF: 92000-sbki12e

CF: 92000-sbki12e

TF: 92000-fr\_024



VERSION: 1



# Il y a plus simple pour planifier votre cuisine ...



Une cuisine rouge ? Et pourquoi pas noire ? Prenez d'abord les mesures de la pièce et utilisez l'outil de planification IKEA sans modération. Changez de place les éléments, essayez différentes configurations. Concevez et décidez tout de chez vous, sauvegardez et imprimez le plan avant de vous rendre dans un magasin IKEA. Un de nos spécialistes vous aidera à valider et finaliser votre projet.



Utilisez gratuitement l'outil de planification dans votre magasin IKEA  
ou sur [www.IKEA.fr/services](http://www.IKEA.fr/services)

# Choisissez votre style

Les prix comparatifs de nos modèles de cuisine ont été calculés sur la base de la combinaison type ci-dessous.  
Dimensions : L180xP60,6xH211cm (hors combi réfrigérateur/congélateur).



Les séries  
FAKTUM et RATIONELL  
sont garanties 25 ans.  
Lire p. 83.

### La combinaison type comprend :

- 1 élément mural FA301, L40x70cm,
  - 1 élément mural FA305, L80x70cm,
  - 1 élément bas FA123, L40x70cm,
  - 1 élément bas pour four FA122, L60cm sans tiroir, à bandeau fixe,
  - 1 élément bas pour évier FA109, L80cm,
  - 12 pieds CAPITA 16cm inox à 5€/4pcs,
  - 1 plan de travail LAGAN, pan. part. stratifié mélaminé blanc L220xP60,6xH2,8 cm à 23€,
  - 1 évier 1 bac rond LAGAN en acier inox Ø45cm à 14€,
  - 1 mitigeur LAGAN en laiton chromé, joint céramique H17,5 cm à 16€,
  - 1 bonde et siphon ATLANT à 10€,
  - 8 poignées KOSING 128mm couleur argent à 2€/6pcs.
- Chaque article peut être acheté séparément.  
Prix hors amortisseurs de portes, luminaires, accessoires, finitions latérales et électroménager

	FA301	FA305	FA123	FA122	FA109
<b>HÄRLIG</b>	<b>29€</b>	<b>51€</b>	<b>62€</b>	<b>24€</b>	<b>47€</b>
<b>APPLÅD</b>	<b>39€</b>	<b>71€</b>	<b>70€</b>	<b>26€</b>	<b>67€</b>
<b>NEXUS, STÅT</b>	<b>44€</b>	<b>81€</b>	<b>81€</b>	<b>30€</b>	<b>77€</b>
<b>ABSTRAKT, FAGERLAND</b>	<b>59€</b>	<b>111€</b>	<b>97€</b>	<b>34€</b>	<b>107€</b>
<b>ÅDEL, LIDINGÖ</b>	<b>65€</b>	<b>123€</b>	<b>111€</b>	<b>35€</b>	<b>119€</b>
<b>SOLÅR</b>	<b>85€</b>	<b>163€</b>	<b>151€</b>	<b>49€</b>	<b>159€</b>
<b>TIDAHOLM, ULRIKSDAL</b>	<b>85€</b>	<b>163€</b>	<b>151€</b>	<b>45€</b>	<b>159€</b>

**HÄRLIG blanc**  
Panneau de particules mélaminé.

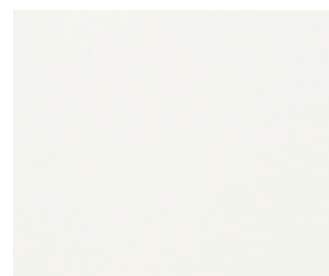

**355€**

**APPLÅD blanc**  
Panneau de fibres de bois peint polyester. Porte vitrée coordonnée en verre trempé.



**355€**

**APPLÅD noir**  
Panneau de fibres de bois peint polyester. Porte vitrée AVSIKT en verre trempé/aluminium.



**395€**

**NEXUS bouleau**  
Panneau de particules plaqué bouleau verni acrylique. Chants en hêtre massif. Porte vitrée AVSIKT en verre trempé/aluminium.

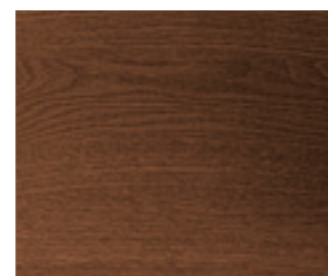

**395€**

**NEXUS brun**  
Panneau de particules plaqué chêne teinté, verni acrylique.

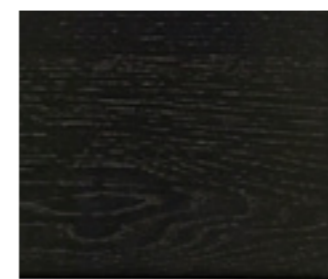

**395€**

**NEXUS brun noir**  
Panneau de particules plaqué chêne teinté, verni acrylique.

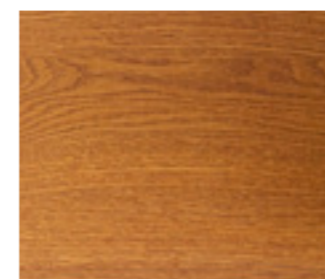

**395€**

**NEXUS brun jaune**  
Panneau de particules plaqué chêne teinté, verni acrylique.

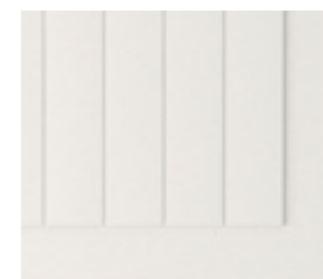

**395€**

**STÅT blanc**  
Panneau de fibres de bois peint polyester.

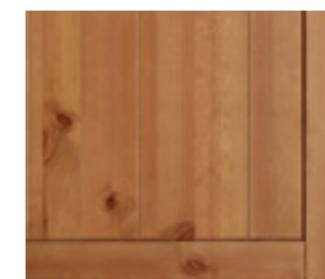

**490€**

**FAGERLAND antique**  
Pin massif teinté à l'ancienne verni acrylique.

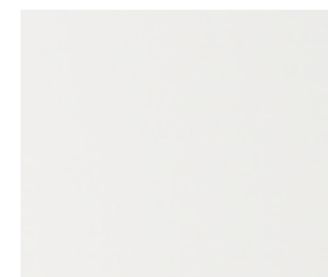

**490€**

**ABSTRAKT blanc**  
Panneau de fibres de bois, motif blanc haute brillance.



**490€**

**ABSTRAKT rouge**  
Panneau de particules, plastique acrylique, motif rouge haute brillance, chants aluminium anodisé.



**490€**

**ABSTRAKT gris**  
Panneau de fibres de bois, motif gris haute brillance.

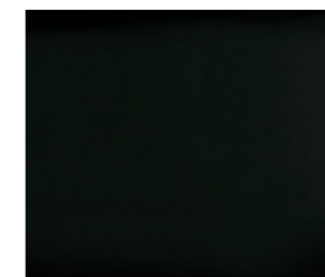

**490€**

**ABSTRAKT noir**  
Panneau de fibres de bois, motif noir haute brillance.

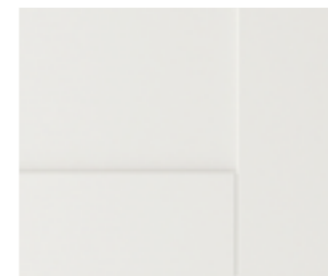

**535€**

**ÅDEL blanc**  
Panneau de fibres de bois, feuille décor blanc. Porte vitrée coordonnée en verre trempé.



**535€**

**ÅDEL hêtre**  
Hêtre massif, panneau de particules plaqué hêtre teinté, verni acrylique. Porte vitrée coordonnée en verre trempé.



**535€**

**ÅDEL bouleau**  
Bouleau massif, panneau de particules plaqué bouleau, verni acrylique.



**535€**

**LIDINGÖ blanc**  
Panneau de fibres de bois peint polyester.

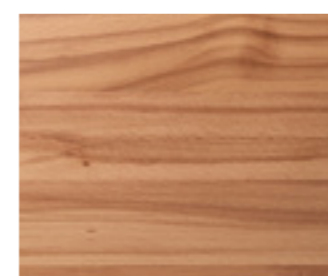

**685€**

**SOLÅR hêtre**  
Hêtre massif, panneau de particules plaqué hêtre, verni acrylique.

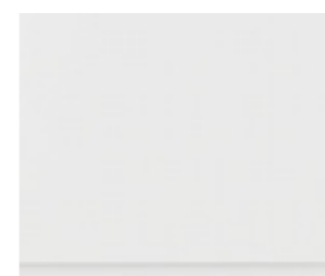

**685€**

**SOLÅR blanc**  
Panneau de fibres de bois, feuille décor blanc. Poignées intégrées.



**685€**

**TIDAHOLM chêne**  
Chêne massif, panneau de particules plaqué chêne verni polyuréthane.



**685€**

**ULRIKSDAL chêne**  
Chêne massif verni polyuréthane.

## Résultat unique et personnalisé

Voici d'autres portes à combiner aux différentes finitions. Les portes vitrées sont conçues pour être coordonnées aux façades du même nom. Les portes colorées renforcent le style de votre cuisine ou peuvent être utilisées pour les mettre en contraste.

### Portes vitrées



**STÅT blanc** Panneau de fibres de bois peint polyester, verre trempé.



**FAGERLAND antique** Pin massif teinté à l'ancienne verni acrylique, verre trempé.



**ÄDEL blanc** Panneau de fibres de bois, feuille décor, verre trempé.



**ÄDEL hêtre** Hêtre massif, panneau de particules plaqué hêtre verni acrylique, verre trempé.



**ÄDEL bouleau** Bouleau massif, panneau de particules plaqué bouleau verni acrylique, verre trempé.



**LIDINGÖ blanc** Panneau de fibres de bois peint polyester, verre trempé.



**TIDAHOLM chêne** Chêne massif, panneau de particules plaqué chêne verni polyuréthane, verre trempé.



**ULRIKSDAL chêne** Chêne massif verni polyuréthane, verre trempé.



**AVSIKT porte vitrée** Verre trempé, aluminium.

### Portes colorées



**RUBRIK APPLÅD orange** Panneau de fibres de bois peint polyuréthane.

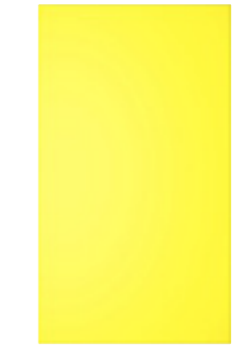

**RUBRIK APPLÅD jaune** Panneau de fibres de bois peint polyuréthane.



**RUBRIK blanc** Verre trempé, aluminium.



**RUBRIK vert** Verre trempé, aluminium.



**RUBRIK acier** Acier inox, panneau de particules mélaminé.



**RUBRIK effet cuivre** Panneau de particules mélaminé haute pression, polypropylène.

Voir guide d'achat p. 88-91.

TROUVEZ VOTRE STYLE 31



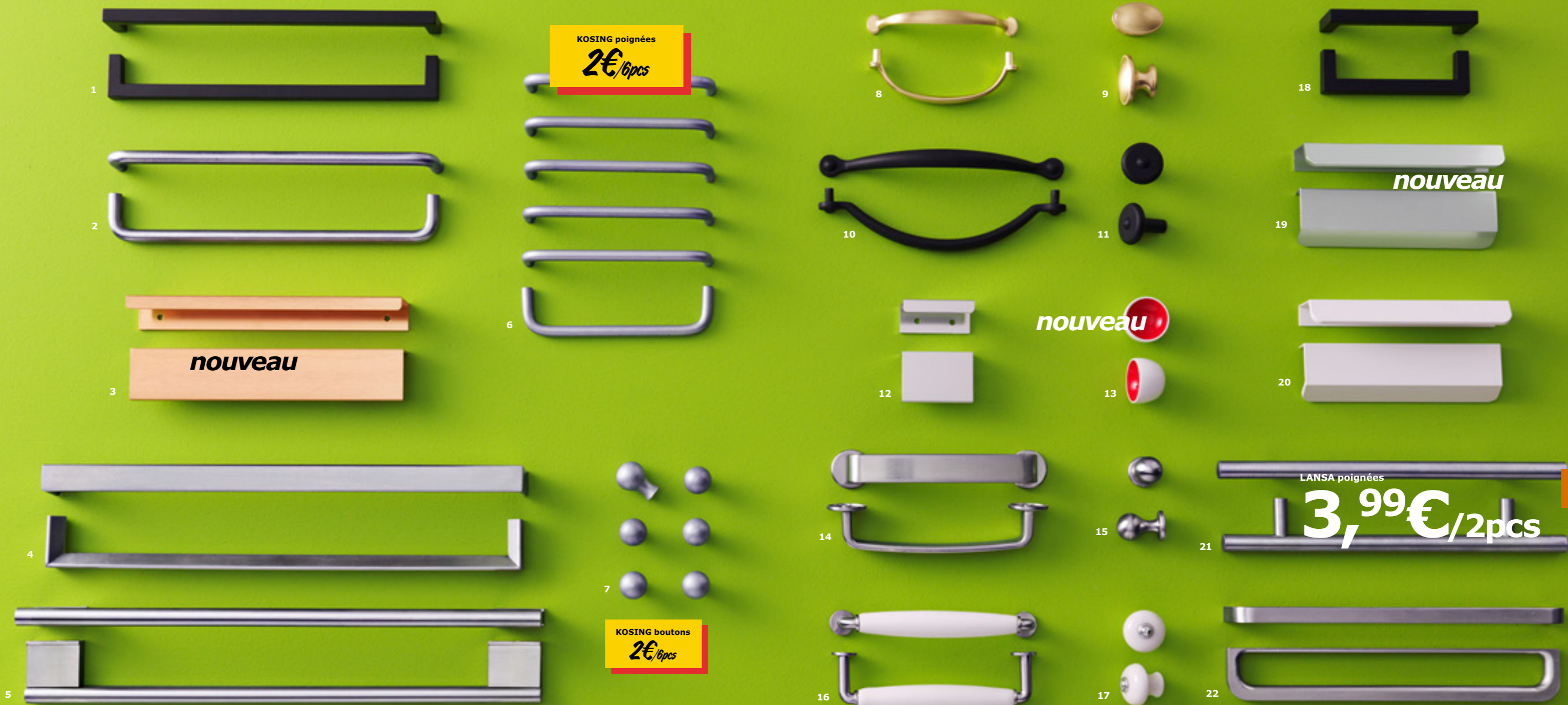

## Coordonnez ou mixez.

Les poignées et boutons peuvent être utilisés pour renforcer le style de votre cuisine ou pour apporter un contraste. En changer est un moyen facile et peu coûteux de donner un nouveau look à vos meubles de cuisine.

**1. METRIK poignées 9,99€/2pcs** Aluminium peint époxy. Espacement des trous 224mm. Noir 801.413.03 **2. ATTEST poignées 4,99€/2pcs** Acier inox. Espacement des trous 224mm. 700.385.42 **3. nouveau STRECKET poignées 3,99€/2pcs** Aluminium. Espacement des trous 160mm. Couleur cuivre 501.744.46 **4. TYDA poignées 12,95€/2pcs** Coordonnées aux poignées des fours et fours à micro-ondes FRAMTID. Acier inox. Espacement des trous 320mm. 501.139.19 **5. VINNA poignées 15,95€/2pcs** Coordonnées aux poignées des appareils électroménagers NUTID. Acier inox. Espacement des trous 320mm. 001.166.99 **6. KOSING poignées 2€/6pcs** Acier peint époxy. Espacement des trous 128mm. Couleur argent

200.512.01 **7. KOSING boutons 2€/6pcs** Magnésium peint époxy. Ø20mm. Couleur argent 400.512.00 **8. ANTIK poignées 6,99€/2pcs** Aluminium laitoné, verni acrylique. Espacement des trous 96mm. Couleur laiton 001.387.76 **9. ANTIK boutons 3,99€/2pcs** Aluminium laitoné, verni acrylique. Ø37mm. Couleur laiton 601.387.83 **10. SIGNERA poignées 3,99€/2pcs** Zinc peint époxy. Espacement des trous 160mm. Noir 600.385.47 **11. SIGNERA boutons 1,99€/2pcs** Zinc peint époxy. Ø30mm. Noir 500.615.19 **12. STRECKET poignées 1,99€/2pcs** Aluminium anodisé. Espacement des trous 25mm. 601.167.00 **13. nouveau SNODD boutons 3,99€/2pcs** Zinc verni polyester/peint époxy. Ø32mm. Blanc/rouge 801.536.64 Existe

aussi en blanc/noir. **14. VÅRDE poignées 6,99€/2pcs** Aluminium nickelé brossé, verni acrylique. Espacement des trous 128mm. 267.042.00 **15. VÅRDE boutons 3,99€/2pcs** Aluminium nickelé brossé, verni acrylique. Ø20mm. 067.043.00 **16. LINDSDAL poignées 8,99€/2pcs** Porcelaine, acier nickelé. Espacement des trous 128mm. Blanc 400.702.32 **17. LINDSDAL boutons 1,99€/2pcs** Porcelaine, acier nickelé. Ø30mm. Blanc 400.461.57 **18. METRIK poignées 4,99€/2pcs** Aluminium peint époxy. Espacement des trous 96mm. Noir 601.413.04 **19. nouveau KLIPPIG poignées 3,99€/2pcs** Aluminium. L140mm. 801.536.59 **20. nouveau KLIPPIG poignées 3,99€/2pcs** Aluminium peint époxy. L140mm. Blanc

401.536.61 **21. LANSA poignées 3,99€/2pcs** Acier inox. Espacement des trous 160mm. 601.387.59 **22. nouveau SPÄNN poignées 15,95€/2pcs** Zinc nickelé brossé verni acrylique. Espacement des trous 224mm. Couleur acier inox 101.536.67



**nouveau**

NUMERÄR plan de travail  
L246x162cm

**75€**

## Plus d'espace pour faciliter le travail

Dans la cuisine, la zone de préparation est celle où vous vous tenez le plus souvent. Il est donc important de l'optimiser. Elle pourra ainsi accueillir plusieurs personnes et vous ne perdrez rien de la conversation lorsque vous préparerez les repas. Commencez par prévoir un espace de travail assez vaste puis réfléchissez aux détails importants afin de rendre votre cuisine encore plus pratique – la taille de l'évier, le matériau du plan de travail, des accessoires muraux peu encombrants et la desserte qui vous plaît le plus.

### Espace de travail

Plans de travail	p.36
Éviers et accessoires pour évier	p.42
Mitigeurs et mélangeurs	p.46
Crédences et tablettes	p.48
Accessoires muraux	p.50
Dessertes	p.52

PAGE DE GAUCHE :

**Cuisine FAKTUM** habillée des **portes/faces tiroir NEXUS** Panneau de particules plaqué bouleau verni acrylique. Prix selon implantation type **395€**. Définition des prix p. 28. Guide d'achat FAKTUM p. 84. Ici avec poignées **METRIK 12,95€/2pcs** Aluminium nickelé brossé, verni acrylique. 224mm. 401.388.35 Plan de travail NUMERÄR, voir ci-dessous.

**nouveau NUMERÄR plan de travail 75€**  
2 baguettes de chant incluses pour la finition des bords coupés. Stratifié mélaminé haute pression. L246xP62cm. Noir 401.551.94

**nouveau FASTBO crédence 9,99€** Réversible, un côté uni et l'autre à motif. Peut être découpé aux dimensions souhaitées. Stratifié mélaminé haute pression. Design Ellinor Portinson. L60xH50cm. Motif cachemire noir/blanc 701.405.87

## Plans de travail

Les plans de travail sont mis à rude épreuve. C'est pourquoi il est essentiel de bien les choisir. En bois ou en stratifié, ils sont prêts-à-poser et à emporter le jour de vos achats. À vos dimensions et sur commande, vous pouvez opter pour un plan de travail en acrylique, en pierre minérale ou en bois.



Tous les plans de travail de 3,8 cm d'épaisseur (hors LAGAN) sont garantis 25 ans. Lire p. 83.

## Plans de travail stratifiés, prêts-à-poser

### LAGAN

Stratifié, chant en stratifié inclus à fixer sur les côtés courts avant installation. Épaisseur : 2,8cm.

Longueur en cm :	220
Profondeur en cm :	60,6

1. Blanc	23C
----------	-----

### PRÄGEL

Stratifié, chant arrondi. Existe en 6 finitions. Baguettes de chant supplémentaires incluses. Épaisseur : 3,8cm.

- 2. **nouveau** imitation noyer
- 3. **nouveau** imitation bois blanc
- 4. Blanc
- 5. **nouveau** motif marbre blanc
- 6. Imitation pierre blanc
- 7. Imitation pierre noir

Longueur en cm :	126	186	246
Profondeur en cm :	62	62	62

2 à 7	30C	43C	52C
-------	-----	-----	-----

### NUMERÄR

Stratifié, chant droit. Existe en 9 finitions. Baguettes de chant supplémentaires incluses. Épaisseur : 3,8cm.

- 8. **nouveau** blanc, chant imitation aluminium
- 9. **nouveau** noir, chant imitation acier inox
- 10. **nouveau** imitation acier inox
- 11. Gris, chant imitation aluminium
- 12. Blanc, chant imitation aluminium
- 13. Bois blanc, chant imitation multiplis
- 14. Bois gris foncé, chant imitation multiplis
- 15. **nouveau** brun noir, chant imitation aluminium
- 16. **nouveau** brun, chant imitation aluminium

Longueur en cm :	126	186	246
Profondeur en cm :	62	62	62

8, 9, 11 à 16	45C	55C	75C
---------------	-----	-----	-----

10. <b>nouveau</b> imitation acier inox	70C	90C	115C
-----------------------------------------	-----	-----	------

## Plans de travail bois, prêts-à-poser

Matériau naturel et facile à entretenir. Ils peuvent être ponçés et huilés à nouveau. Pour prolonger sa durée de vie, traitez-les régulièrement avec une huile pour bois.

### LAGAN

Bois massif huilé, chant droit. Épaisseur : 2,8cm. Épaisseur : 2,8cm

Longueur en cm :	126	246
Profondeur en cm :	60,6	60,6

17. Hêtre	45C	85C
-----------	-----	-----

### NUMERÄR

Bois massif huilé, chant arrondi. Épaisseur : 3,8cm

Longueur en cm :	126	186	246
Profondeur en cm :	62	62	62

18. Bouleau	60C	80C	110C
-------------	-----	-----	------

19. Hêtre	60C	80C	110C
-----------	-----	-----	------

20. Chêne	60C	80C	110C
-----------	-----	-----	------

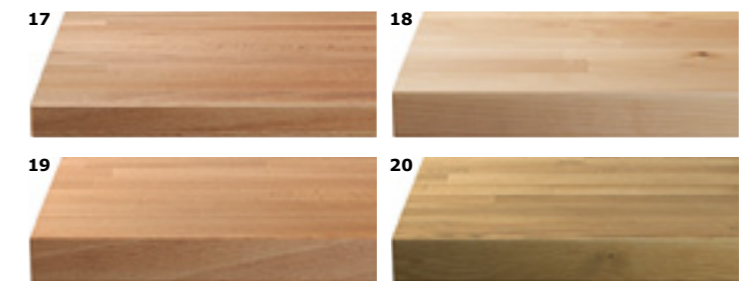
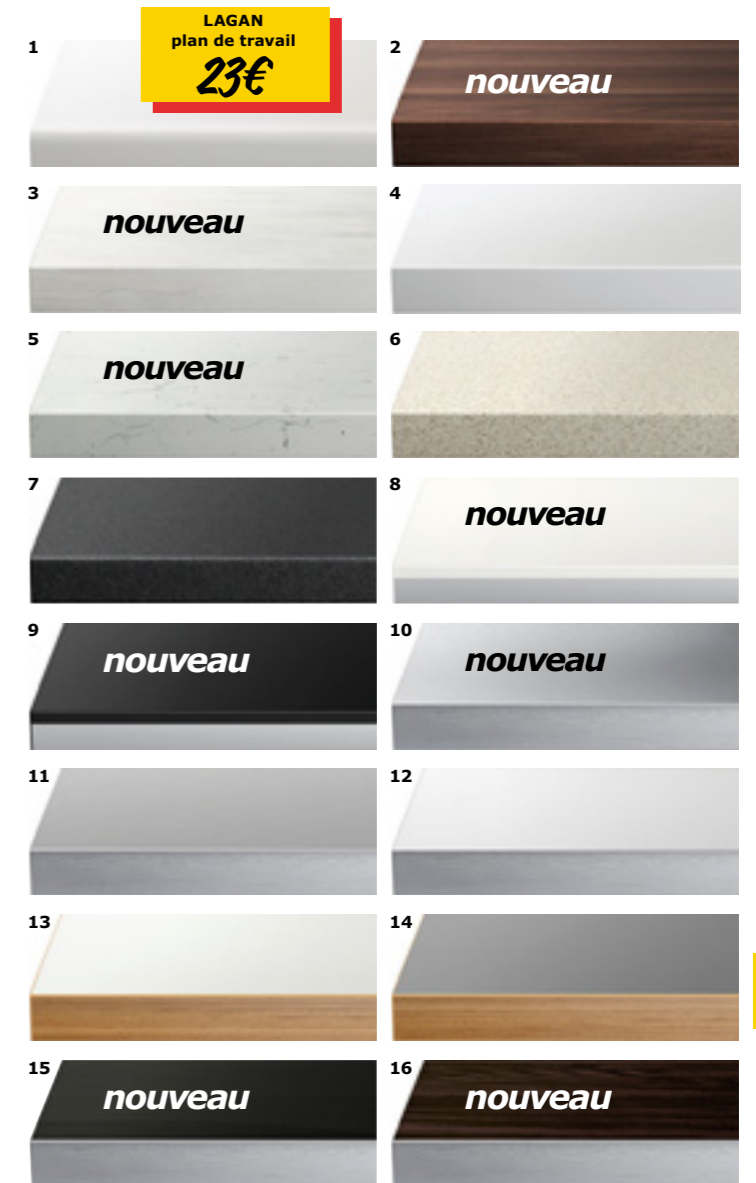

NUMERÄR plan de travail imitation aluminium 126x62cm

**70€**

**nouveau**

Le plan de travail sur commande PERSONLIG permet de déjouer toutes les contraintes dans votre cuisine : poteau, angle ou niche. Plus d'informations dans votre magasin IKEA.

## Plans de travail stratifiés sur commande

- |                                    |                                      |
|------------------------------------|--------------------------------------|
| 1. <b>nouveau</b> Imit. bouleau    | 13. Brun noir                        |
| 2. Imitation hêtre                 | 14. Noir                             |
| 3. <b>nouveau</b> Imit. chêne      | 15. Imitation aluminium              |
| 4. <b>nouveau</b> Imit. bois blanc | 16. Imitation béton                  |
| 5. <b>nouveau</b> Brun             | 17. <b>nouveau</b> Imit. acier inox  |
| 6. Imitation noyer clair           | 18. Imitation granit blanc           |
| 7. <b>nouveau</b> Imit. noyer      | 19. Imitation granit noir            |
| 8. Imitation bois clair            | 20. <b>nouveau</b> Imit. marbre blc  |
| 9. Blanc                           | 21. <b>nouveau</b> Imit. marbre noir |
| 10. Blanc                          | 22. Imitation pierre blanc           |
| 11. <b>nouveau</b> Blanc brillant  | 23. Imit. pierre couleur argent      |
| 12. Gris foncé                     | 24. Imitation pierre noir            |

### PERSONLIG

Stratifié.

Longueur de 5 à 400 cm. Profondeur de 5 à 122,5 cm

Épaisseur totale du plan de travail 3,8cm avec ...

- chant arrondi en stratifié **56€/m**
- chant droit en stratifié **62€/m**
- chant droit en polypropylène **67€/m**
- chant droit en aluminium massif **109€/m**
- chant droit en bois **101€/m**

\* Exemple de prix pour un plan de travail en stratifié de L100cm×P62cm, chant inclus en façade + deux côtés.

## Chants supplémentaires

Personnalisez votre plan de travail avec ces chants à placer sur le devant. Vous choisissez la finition et la forme : droite ou arrondie.



Épaisseur du plan de travail 3,8cm.  
Chants droits en polypropylène.  
Épaisseur totale avec chants 3,8cm :

- A Imitation aluminium
- B Imitation acier inoxydable
- C Multiplis
- D Imitation hêtre multiplis
- E Noir/aluminium
- F Blanc/aluminium
- G Blanc brillant

Chants droits en acrylique.  
Épaisseur totale avec chant 3.8 ou 7.6cm:  
J Imitation pierre noir  
K Imitation pierre blanc

Chants arrondis en bois massif.  
Épaisseur totale avec chants 3.8 cm:  
L Chêne verni  
M Hêtre verni  
N Bouleau verni

Chants droits en aluminium.  
Épaisseur totale avec chants 3,8cm ou 7.6cm:  
H Aluminium  
I Imitation acier inoxydable

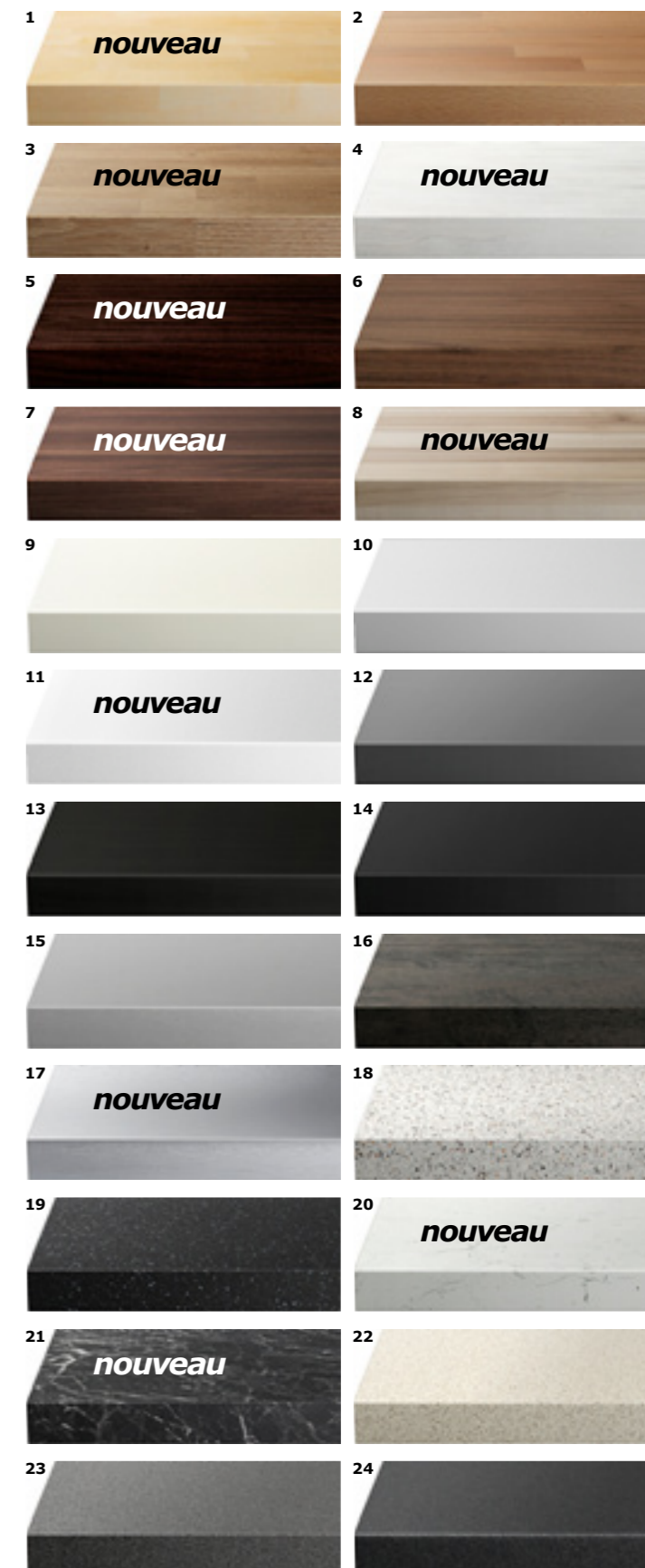

Pour en savoir plus, voir [www.IKEA.fr](http://www.IKEA.fr)



**1.** Les plans de travail en bois sont pré-traités. En cas de tache ou de rayure, ils peuvent être poncés et huilés. Ils doivent être régulièrement entretenus avec une huile pour bois.

**2.** En optant pour un plan de travail sur mesure en acrylique, vous pouvez intégrer un évier, moulé en bloc, dans le même matériau pour un effet homogène et un entretien facile.

**3.** La couche supérieure de ce plan de travail est un composite moulé à base de poudre minérale. Cette surface est non poreuse, lisse et facile à entretenir. L'évier en acier inoxydable est intégré par le dessous.



## Plans de travail en bois massif, sur commande

Le bois est un matériau naturel et facile à entretenir. En cas de tache ou de rayure, vous pouvez poncer et huiler votre plan de travail. Pour prolonger sa durée de vie, traitez-le régulièrement avec une huile pour bois.

### PERSONLIG

Chant frontal postformé arrondi. Epaisseur : 3,8 cm. Longueur de 5 à 400 cm. Profondeur de 5 à 122,5 cm.

1. Bouleau
2. Hêtre
3. Chêne

## Plans de travail en acrylique, sur commande

Doux au toucher, les plans de travail acrylique sont faciles à entretenir. Un kit de produits nettoyants/polissants est fourni avec le plan de travail.

### PERSONLIG

Chant de finition arrondi postformé. Epaisseur : 4 cm. Longueur de 5 à 400 cm. Profondeur de 5 à 122,5 cm.

4. Blanc
5. **nouveau** Noir

## Plans de travail en poudre minérale, sur commande

Extrêmement résistante aux rayures et aux taches, cette surface est lisse, brillante, et facile à entretenir.

### PERSONLIG

Chant biseauté. Epaisseur de 4 cm. Longueur de 5 à 300 cm. Profondeur de 5 à 122,5 cm.

6. Blanc
7. Sable
8. **nouveau** Gris marbré
9. Gris clair
10. **nouveau** Gris foncé
11. **nouveau** Brun
12. **nouveau** Noir
13. Noir marbré



Les plans de travail en bois sont pré-traités. Prolongez la durée de vie de votre plan de travail en bois en le traitant régulièrement avec l'huile pour bois BEHANDLA **5,99€**.

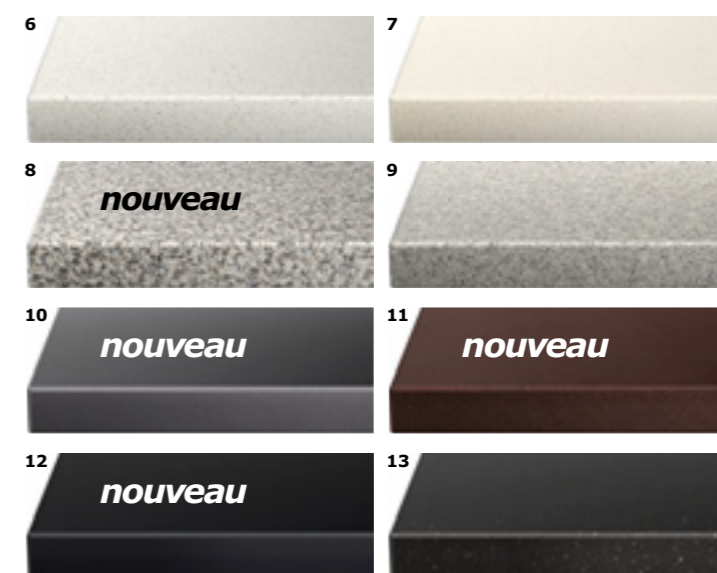

## Éviers et accessoires

Vous recherchez un évier à un seul bac mais très spacieux pour laver casseroles et faitouts ? Ou plutôt un évier à deux bacs de taille différente ? Nous vous offrons un large choix. La plupart de nos modèles sont réversibles, ce qui permet de placer l'égouttoir à droite ou à gauche. En acier inoxydable ou en porcelaine, ajoutez des accessoires pour transformer votre évier en un véritable espace de travail fonctionnel.



Les éviers (sauf éviers LAGAN) sont garantis 25 ans  
Lire p. 83.

## Éviers en acier inox



PAGE DE GAUCHE :  
**BOHOLMEN évier 1 bac 1/2 avec égouttoir 90C**  
Voir n° 9.  
**RINGSKÄR mitigeur 75C** Laiton chromé.  
Voir p. 46. H38cm. 601.284.68

### CETTE PAGE :

**1. LAGAN évier 1 bac 14C** Convient à un élément min. L50 cm. Acier inox. Ø45, H15cm. 201.315.85  
**2. nouveau BREDSKÄR évier 1 bac 175C**  
Convient à un élément L60cm. Acier inox. L51×P45, H18cm. 201.548.07  
**3. BOHOLMEN évier 1 bac 49C** Convient à un élément min. L50cm. Acier inox. L48×P50, H18cm. 001.157.27  
**4. BOHOLMEN évier 1 bac 69C** Convient à un élément L80cm. Acier inox. L58×P50, H18cm. 601.315.88  
**5. BOHOLMEN évier 1 bac 1/2 59C** Réversible. Convient à un élément min. L80 cm. Acier inox.

L60×P50, H18cm. 901.142.19

**6. BOHOLMEN évier 2 bacs 89C** Réversible. Convient à un élément min. L80cm. Acier inox. L76,5×P50, H18cm. 501.142.21  
**7. BOHOLMEN évier 1 bac avec égouttoir 65C** Réversible. Convient à un élément min. L50cm. Acier inox. L70×P50, H18cm. 201.157.26  
**8. BOHOLMEN évier 1 bac avec égouttoir 89C** Réversible. Convient à un élément min. 60cm. Acier inox. L96×P50, H18cm. 801.157.28  
**9. BOHOLMEN évier 1 bac 1/2 avec égouttoir 90C** Réversible. Convient à un élément min. L60cm. Acier inox. L90×P50, H18cm. 101.142.18  
**10. BOHOLMEN évier 2 bacs avec égouttoir 105C** Réversible. Convient à un élément min. L80cm. Acier inox. L125×P50, H18cm. 701.142.20

RINGSKÄR mitigeur

75€

+ Le liquide vaisselle est toujours à portée de main avec le distributeur RINGSKÄR. Coordonné au mitigeur RINGSKÄR, il peut être installé sur l'évier ou le plan de travail, et se recharge facilement par le haut.

**RINGSKÄR distributeur de produit vaisselle 15,95C** Son installation nécessite de percer l'évier ou le plan de travail. Laiton chromé, plastique polyéthylène. H6cm. 501.372.89

## BOHOLMEN accessoires pour évier



**1. BOHOLMEN bassine à vaisselle 5,99€**  
Permet de faire la vaisselle plus facilement si vous n'avez qu'un seul bac d'évier. Polypropylène. L30,5xP36, H21,5cm. Noir 401.142.12

**2. BOHOLMEN planche à découper 3,99€**  
A placer au-dessus du bac de l'évier BOHOLMEN pour libérer de l'espace. Polyéthylène. L27xP45,5cm. Noir 201.142.13

**3. BOHOLMEN égouttoir à vaisselle 2,99€**  
Peut contenir de grandes assiettes, jusqu'à 32 cm

de diamètre. Polypropylène. L28xP36, H4,2cm. Noir 101.452.86

**4. BOHOLMEN passoire 1,99€** Convient au bac de l'évier BOHOLMEN, conçu pour s'appuyer sur le rebord de l'évier. Polypropylène. L17xP46, H8cm. Noir 301.452.85

**5. BOHOLMEN cache 8,99€** A placer au-dessus du bac de l'évier BOHOLMEN pour libérer de l'espace. Acier inoxydable. L36xP42cm. 701.142.15

**6. BOHOLMEN planche à découper 9,99€**  
A placer au-dessus du bac de l'évier BOHOLMEN pour libérer de l'espace. Hêtre massif huilé. L33xP45cm. 901.155.44

## DOMSJÖ éviers et accessoires pour évier



DOMSJÖ panier à vaisselle  
**19,95€**

**1. DOMSJÖ évier double 129€** Convient à un élément L80cm. Céramique. Design Nike Karlsson. L82,4xP64,1, H24,5cm. Blanc 100.491.43

**DOMSJÖ planche à découper 12,95€** Convient à l'évier DOMSJÖ, se pose sur le rebord de l'évier et libère ainsi de l'espace. Hêtre massif huilé. 53x29cm. 301.152.93

**LOVIKEN mélangeur 75€** Laiton chromé. H22,5cm. 800.507.60

**2. DOMSJÖ évier à encastrer 1 bac 55€**

Convient à un élément L60cm. Céramique. Design Mikael Warnhammar. L53xP45, H18,3cm. Blanc 800.346.09

**3. DOMSJÖ évier 119€** Convient aux éléments de L60cm. Céramique. L62,4xP64,6, H22,9cm. Blanc 401.124.49

**4. DOMSJÖ panier à vaisselle 19,95€** Convient à l'évier DOMSJÖ, se pose sur le rebord de l'évier pour faciliter le rinçage. Acier inox. L53xL19,5, H5cm. 101.152.94



## Mitigeurs et mélangeurs

IKEA propose une large gamme aux styles et fonctions différents : du simple mélangeur au robinet équipé d'une douchette ou d'un tuyau extensible. La plupart sont équipés d'aérateurs qui mélangent sous pression air et eau et diminuent ainsi le débit. La pression est assez forte pour nettoyer correctement les assiettes en consommant 30% d'eau en moins. Vous économisez un peu d'eau à chaque utilisation.



Les mitigeurs sont garantis 10 ans (sauf LAGAN). Lire p. 83.

SUNDSVIK mitigeur

35€

LAGAN mitigeur

16€

1. **ALSVIK mitigeur 69C** Laiton nickelé, revêtu époxy. H35cm. 300.850.31
2. **LOVIKEN mélangeur 75C** Laiton revêtu époxy noir ou chromé. H22,5cm. Noir 000.507.59 Chromé 800.507.60
3. **ELVERDAM mitigeur extensible 85C** Laiton nickelé brossé, verni. H40cm. 201.133.79
4. **SUNDSVIK mitigeur 35C** Laiton chromé. H15,5cm. 800.318.61
5. **TÄRNAN mitigeur 59C** Laiton chromé. H18cm. 501.286.66
6. **EDSVIK mélangeur 45C** Laiton chromé. H30cm. 000.318.41
7. **HOVSKÄR mitigeur 75C** Laiton revêtu zirconium. H30cm. 200.850.41
8. **BÄGVIK mitigeur extensible 115C** Laiton chromé. H42cm. 500.857.75
9. **LAGAN mitigeur 16C** Laiton chromé. H17,5cm. 100.850.27
10. **OXSKÄR mitigeur 225C** Laiton chromé. H22,5cm. 101.133.89
11. **RINGSKÄR mitigeur 75C** Laiton. H38cm. Couleur acier inox 801.315.49 Blanc 801.405.77 Laiton doré 001.315.53
12. **HJUVIK mitigeur avec douchette 149C** Laiton nickelé brossé, verni. H45cm. 900.605.46





## Crédences et tablettes

Une crédence, en plus d'apporter du style à votre cuisine, protège les murs des taches et salissures. Les panneaux sont faciles à monter – même sur un carrelage mural existant – et à changer. Les tablettes MARGINAL apportent de la fonctionnalité et du style. Coordonnez-les aux éléments et coupez-les à la longueur désirée pour obtenir un espace de rangement ouvert.

PAGE DE GAUCHE :  
**MARGINAL** tablette murale avec bord d'appui 35€/pc  
 Voir n° 3 ci-dessous. 1 baguette de chant incluse.  
 La tablette murale peut être coupée à la longueur désirée.  
 Panneau de particules/fibres de bois, feuille décor, plastique ABS. Design Mikael Warnhammar. Charge max. 15 kg. L120xP18cm. Brillant rouge 001.392.38  
**nouveau FASTBO** crédence 9,99€ Voir n° 9 ci-dessous. Réversible : un côté uni et l'autre à motif. Peut être découpée aux dimensions souhaitées. Stratifié mélaminé haute pression. L60xH50cm. Multicolore/orange 701.391.74

CETTE PAGE :  
**1-8 MARGINAL** série 1 baguette de chant incluse. Peut être coupée à la longueur désirée. Panneau de particules/fibres de bois, feuille décor, plastique ABS. Design Mikael Warnhammar. Charge max. 15 kg.  
**1. Tablette murale avec bord d'appui 25€** L120xP18cm. Blanc 201.412.59  
**2. Tablette murale avec bord d'appui 25€** L120xP18cm. Jaune 201.392.42  
**3. Tablette murale avec bord d'appui 35€** L120xP18cm. Brillant rouge 001.392.38  
**4. Tablette murale avec bord d'appui 32€** L120xP18cm. Brun jaune 601.392.40  
**5. Tablette murale avec bord d'appui 32€** L120xP18cm. Brun 801.392.39  
**6. Tablette murale avec bord d'appui 32€** L120xP18cm. Brun noir 401.392.41  
**7. Tablette murale avec bord d'appui 35€** L120xP18cm. Couleur acier inox 001.392.43  
**8. Tablette murale avec bord d'appui 25€** L120xP18cm. Noir 201.392.37  
**9-13 nouveau FASTBO** série Protège de la poussière et facilite le ménage. Peut être découpée aux dimensions souhaitées. Stratifié mélaminé haute pression.  
**9. Crédence 9,99€** Réversible : un côté uni et l'autre à motif. L60xH50cm. Multicolore/orange 701.391.74  
**10. Crédence 9,99€** Réversible : un côté uni et l'autre à motif. Design Ellinor Portinson. L60xH50cm. Motif gui blanc/rouge 901.391.73  
**11. Crédence 9,99€** Réversible : un côté uni et l'autre à motif. L60xH50cm. Effet carreaux noir/noir 101.391.86  
**12. Crédence 9,99€** Réversible : un côté uni et l'autre à motif. Design Ellinor Portinson. L60xH50cm. Motif cachemire noir/blanc 701.405.87  
**13. Crédence 16,95€** L60xH50cm. Couleur acier inox 401.405.84  
**14. nouveau FASTBO** baguette pour crédence 6,50€ Peut être coupée à la longueur souhaitée. A compléter par le panneau mural FASTBO. Aluminium. L120cm. 501.518.74

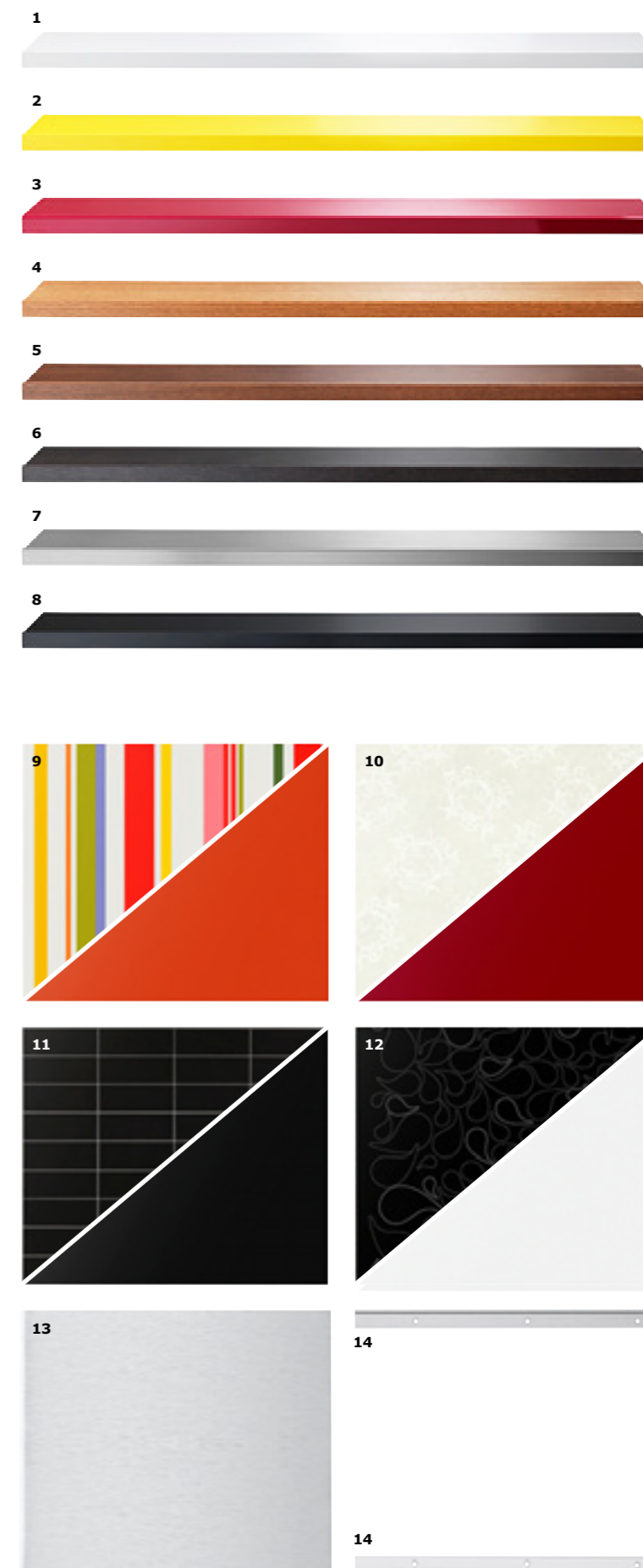

⊕  
 Les baguettes prévues pour le revêtement mural FASTBO facilitent le changement des panneaux pour créer rapidement un nouveau décor.



48

CF: 92000-sbki24a

CF: 92000-sbki24a

TF: 92000-fr\_048

VERSION:0

ESPACE DE TRAVAIL 49

## Accessoires muraux

Ne cherchez plus le couteau à pain. Il est là, à portée de main, sous les yeux, facile à attraper. Les accessoires muraux vous permettent de libérer de l'espace sur votre plan de travail en utilisant la surface inoccupée. Vous gagnez ainsi en efficacité.



GRUNDTAL pots  
**3,99€ / 3pcs**

50

CF: 92000-sbki25a

CF: 92000-sbki25a

TF: 92000-fr\_050



BYGEL pot  
**0,35€ / pc**

1

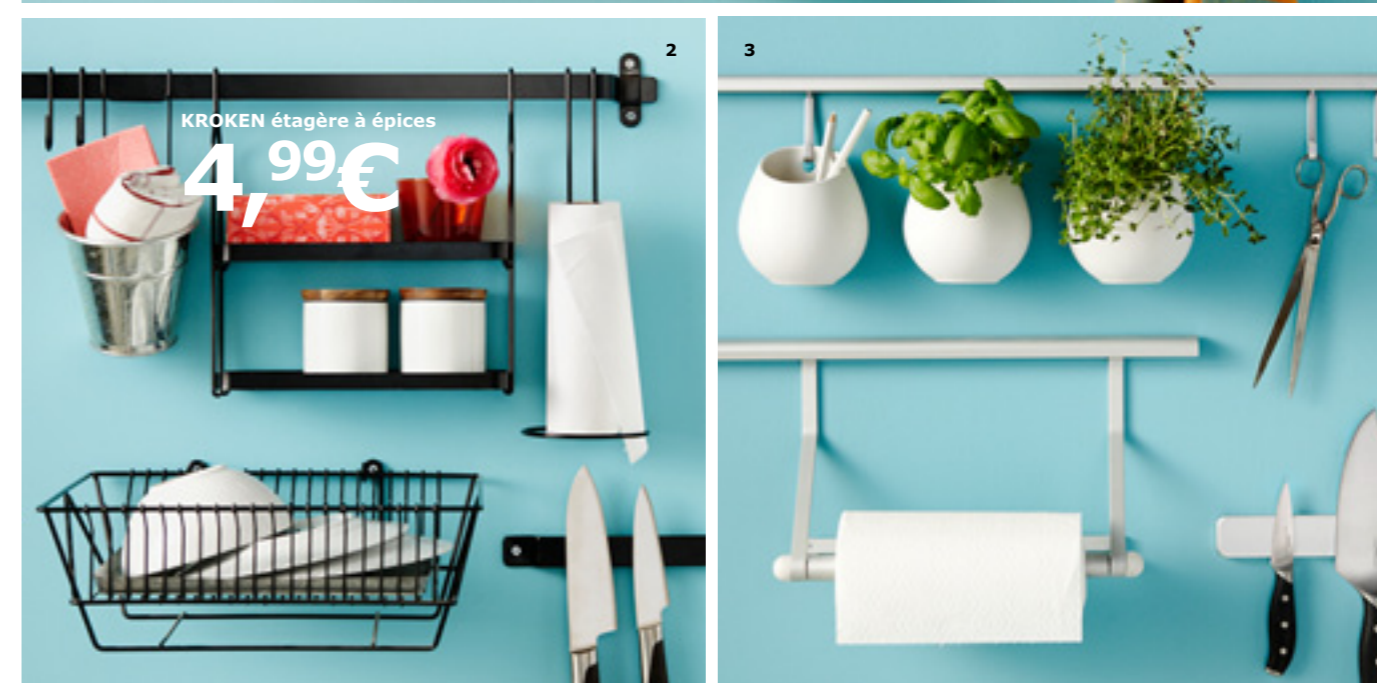

KROKEN étagère à épices

**4,99€**

2

3

PAGE DE GAUCHE :

**GRUNDTAL série** Acier inoxydable.  
**Rail magnétique 12,95€** L53cm. 001.366.21  
**Pots 3,99€/3pcs** Ø9,5cm. 801.029.19  
**Étagère murale 15,95€** L80xP27cm. 000.114.28  
**Étagère à épices 15,95€** L32xP8, H46cm. 900.227.81 **Barre support 5,99€** L120cm. 500.227.64  
**Crochets en S 1,99€/5pcs** H7cm. 700.113.97  
**Étagère/égouttoir 8,99€** L30xP18, H22cm. 200.227.65  
**Barre support 2,99€** L53cm. 900.113.96  
**Égouttoir à couverts 4,99€** Polypropylène. L12,5xH23,2cm. Blanc 401.167.44

CETTE PAGE :

**1. BYGEL série** Acier peint époxy.  
**Barre support 2,55€** L100cm. Couleur argent 300.726.46  
**Pot 0,35€** Polypropylène. Ø13cm. Divers coloris

301.562.45

**Corbeille en fil métallique 2,55€** L33xP10,5, H10cm. Couleur argent 900.726.48  
**Égouttoir à couverts 1,99€** L14xL11, H14cm. Couleur argent 100.726.47  
**Crochet en S 0,55€/10pcs** H7cm. Couleur argent 800.726.44  
**2. KROKEN série** Acier peint époxy. Design Tina Christensen.  
**Barre support 3,99€** L80cm. Noir 001.157.46  
**Égouttoir à couverts 1,99€** Ø12,9, H25,5cm. Noir 501.157.39  
**Étagère à épices 4,99€** L27,9xP9,5, H31cm. Noir 601.157.48  
**Dévidoir essuie-tout 1,99€** H34,6cm. Noir 501.157.44  
**Égouttoir à vaisselle 9,99€** L37,5xP29, H13,5cm. Noir 301.157.40  
**Rail magnétique 9,99€** L50cm. Noir 001.169.01

**3. ASKER série** Design Sigga Heimis.

**Rail 3,99€** Aluminium anodisé. L120cm. 301.029.07  
**Pot 2,99€** Grès. Ø12, H13cm. Blanc 701.056.59  
**Crochet 2,99€/5pcs** Zinc peint acrylique. H8cm. Couleur aluminium 701.029.10  
**Dévidoir essuie-tout 8,99€** Aluminium anodisé. L38xP11, H21cm. Blanc 601.058.53  
**Rail magnétique 9,99€** Aluminium anodisé. L38cm. 001.103.53

ESPACE DE TRAVAIL 51

VERSION: 1



## Dessertes et îlots

Ces auxiliaires de cuisine sont magiques : ils offrent une surface de travail et des espaces de rangement supplémentaires. Les dessertes à roulettes sont faciles à placer et à déplacer au gré de vos besoins.

### 1. **nouveau** VÄRDE étagère 225C

Pieds réglables. Plateau bouleau massif huilé. Etagère panneau de particules mélaminé, acier inoxydable, bouleau massif verni. Dos panneau de fibres de bois peint laque. Pieds acier inox. Design Mikael Warnhammar. L146xP37, H90cm. 801.584.16

2. **VÄRDE desserte 189C** 2 pieds réglables et 2 pieds dotés de roulettes pour faciliter le déplacement. Bouleau massif huilé/verni aminé, acier inoxydable. Design Mikael Warnhammar. L65xL50, H85cm. 746.318.07

3. **FLYTTA desserte 125C** Roulettes verrouillables pour une meilleure stabilité. Acier inox. Design Nikolai Wiig Hansen. L98xL57, H86cm. 000.584.87

### 4. **GROLAND desserte de cuisine 145C**

Les barres peuvent servir à accrocher des torchons ou être complétées par des crochets S pour le rangement d'ustensiles. Bouleau massif, acier inox. Design Mikael Warnhammar. L120xP53, H90cm. 401.574.85

5. **DACKE îlot pour cuisine 495C** Le rabat en bois peut se déplier pour accueillir 2 personnes. Pour cuisiner et discuter en même temps. Poignée incluse. Acier inox, hêtre massif huilé. Design Jon Karlsson. L150xL75-100, H92cm. 901.169.92

6. **UTBY desserte de cuisine 299C** Pieds réglables. Accessoire d'ancrage pour fixation au sol inclus. Acier inox. Design Mikael Warnhammar. L120xP60, H. structure 90cm. 598.434.66

### 7. **STENSTORP îlot de cuisine 369C**

Facile à déplacer. Des tabourets de bar d'une hauteur d'assise de 63 cm conviennent parfaitement pour cet îlot de cuisine. Plateau chêne massif huilé. Pieds/traverses bouleau massif peint acrylique. Cloison fixe panneau de particules mélaminé. Etagère acier inox. Design Carina Bengs. L126xL79, H90cm. Blanc 001.169.96

8. **BEKVÅM desserte 36C** Peut être poncée et traitée au besoin. Deux pieds avec roulettes pour faciliter le déplacement. Bouleau massif. L60xL50, H85cm. 700.117.93

9. **STENSTORP desserte 185C** Plan de travail chêne massif huilé. Pied/traverse bouleau massif peint acrylique. Tablette acier inox. Design Carina Bengs. L79xL51, H90cm. Blanc 801.169.97

10. **FÖRHÖJA desserte 89C** Les tiroirs peuvent être tirés de part et d'autre pour faciliter l'accès au contenu. Bouleau massif, huilé/verni nitro-cellulosique. Design Nike Karlsson. L100xL43, H90cm. 800.359.20

11. **UDDEN desserte 49,95€** 2 pieds réglables et 2 pieds avec roulettes : facile à déplacer et à faire rouler sous l'établi UDDEN. Acier inox, acier revêtu epoxy. Design Ehlén Johansson. L54xL54, H83cm. Couleur argent 601.169.98 Meubles à monter soi-même.





RATIONELL organisateur pour tiroir haut, 8 pièces

**16€**

## Une belle cuisine recèle des trésors d'ingéniosité

Ce sont ces petites choses à l'intérieur qui font la différence. Un large assortiment de séparateurs, de plateaux, de boîtes, vous aident à tout retrouver, sans chercher.

Les aménagements intérieurs RATIONELL vous permettent d'organiser et d'optimiser la totalité de l'espace de vos éléments et tiroirs. Chaque chose, petite ou grande, a sa place. Avec RATIONELL vous avez une solution pour tous vos problèmes de rangement.

Tout est judicieusement et rationnellement à disposition. Il vous reste ainsi plus de temps pour préparer vos plats et profiter du repas.

**Cuisine FAKTUM** habillée des **faces tiroir SOLÄR**  
Hêtre massif, panneau de particules plaqué hêtre, verni acrylique. Poignées intégrées. Prix selon implantation type **685€**. Définition des prix p. 28. Guide d'achat FAKTUM p. 84. Plan de travail PRÄGEL stratifié blanc.

**RATIONELL série** Organisateur et séparateur réglables. Aluminium, polyacétals, caoutchouc synthétique. **Organiseur tiroir haut, 8 pièces 16€** Pour tiroir C L80cm. 500.902.44

**Séparateur tiroir, 14 pièces 21€**  
Pour tiroir RATIONELL L80cm. 300.927.29

**RATIONELL range-couverts 15,95€**  
Séparateurs amovibles. Hêtre massif verni acrylique, fond panneau de fibres de bois. L71xP49, H6cm. 401.155.51  
Meubles à monter soi-même.

### Aménagements intérieurs

Rangements ustensiles, organisateurs, séparateurs p.56

Tri des déchets, rangements produits ménagers p.60



CF: 92000-sbki27a

CF: 92000-sbki27a

TF: 92000-fr\_054



VERSION:0



## Facile à trouver, facile à utiliser

Grâce aux aménagements intérieurs RATIONELL, les casseroles, poêles, épices et autres ustensiles sont à votre disposition, rangés, alignés, prêts à être utilisés, dans vos tiroirs et placards. Placez-les où vous en avez le plus besoin : près de l'évier, de la table de cuisson ou du four.



**1.** Rangement simple à placer où vous voulez : les épices sont toujours visibles et faciles à attraper.

**RATIONELL VARIERA étagère épices + 6 récipients 12,95€**  
H11,5cm. Aluminium anodisé, couvercle polypropylène, bocaux en verre. 701.391.69

**2.** Alignez vos bocaux d'épices dans un tiroir à l'aide de ces casiers placés les uns à côté des autres.

**RATIONELL casier à épices 2,99€/pc** A placer dans un tiroir pour trouver plus facilement les épices. Polyester renforcé fibres de verre. L10xP49, H2cm. Motif gui/beige 501.199.16

**3.** Pour une utilisation optimale de l'espace et un meilleur accès à tous vos ustensiles de cuisson, même ceux rangés tout au fond. Le rangement RATIONELL pivote quand vous ouvrez la porte.

**RATIONELL rangement pivotant pour élément d'angle 65€**  
Tablettes réglables. Panneau de particules mélaminé, acier zingué. Ø82, H6cm. Gris 901.284.19

Meubles à monter soi-même.



**4.** Ces boîtes et bacs vous permettent d'organiser l'intérieur de vos tiroirs en regroupant et séparant les aliments ou condiments au gré de vos envies.

**RATIONELL VARIERA série Boîte 3,99€** Plastique acrylique. L29xP18, H10cm. Transparent 401.182.72

**Boîte 12,95€** Plaqué bouleau verni acrylique teinté. L48xP24, H15cm. 301.167.11

**Bac à légumes 12,95€** Côtés plaqué bouleau verni acrylique teinté. Fond acier peint époxy. Design Ellinor Portinson. L24xP24, H15cm. 301.339.61

**5.** Les séparateurs réglables permettent d'organiser le tiroir et d'attraper aisément les spatules, fouets ....

**RATIONELL séparateur de tiroir 15€** 10 pièces. Pour organiser le tiroir en fonction de vos besoins. Convient au tiroir RATIONELL L60cm. Aluminium, polyacétals, caoutchouc synthétique. 500.927.28



RATIONELL séparateur de tiroir,  
10 pièces

**15€**

## Gagnez de l'espace et de l'efficacité

Le secret d'une cuisine efficace est d'avoir chaque petite chose rangée là où il faut. En utilisant le maximum d'espace dans vos éléments et vos tiroirs, vous passez un minimum de temps à chercher les saladiers, couverts et assiettes.

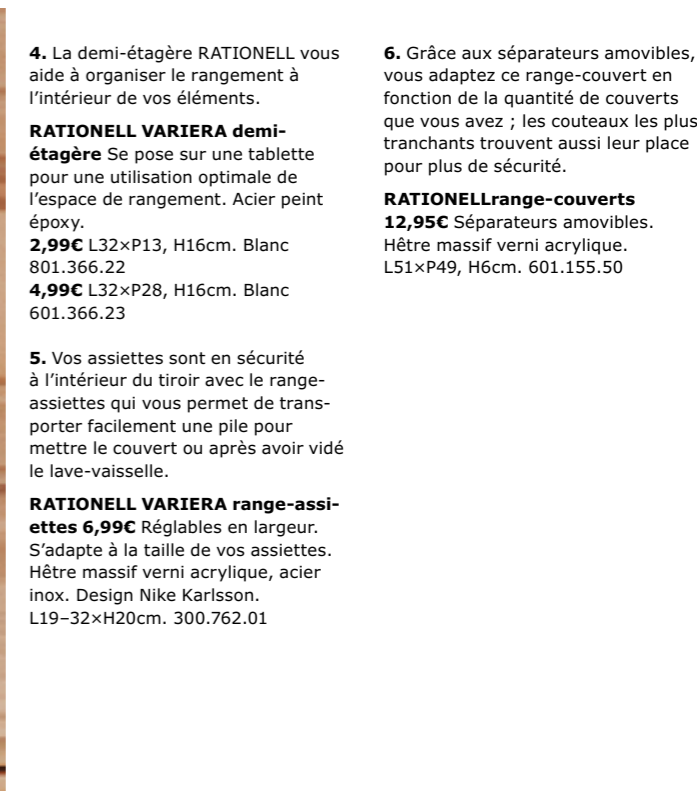
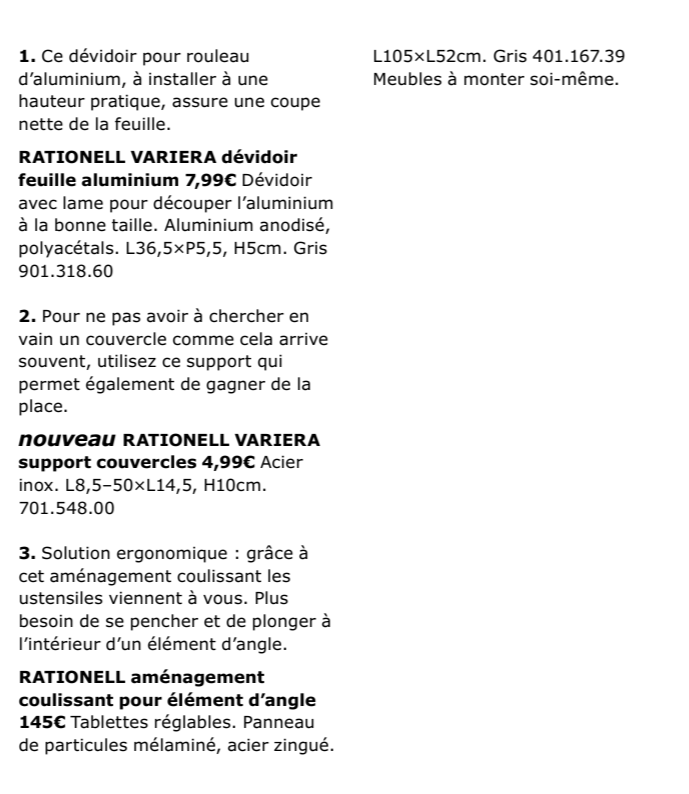

1

2

4

3

5

6

1. Ce dévidoir pour rouleau d'aluminium, à installer à une hauteur pratique, assure une coupe nette de la feuille.

**RATIONELL VARIERA dévidoir feuille aluminium 7,99€** Dévidoir avec lame pour découper l'aluminium à la bonne taille. Aluminium anodisé, polyacétals. L36,5xP5,5, H5cm. Gris 901.318.60

2. Pour ne pas avoir à chercher en vain un couvercle comme cela arrive souvent, utilisez ce support qui permet également de gagner de la place.

**nouveau RATIONELL VARIERA support couvercles 4,99€** Acier inox. L8,5-50xL14,5, H10cm. 701.548.00

3. Solution ergonomique : grâce à cet aménagement coulissant les ustensiles viennent à vous. Plus besoin de se pencher et de plonger à l'intérieur d'un élément d'angle.

**RATIONELL aménagement coulissant pour élément d'angle 145€** Tablettes réglables. Panneau de particules mélaminé, acier zingué.

L105xL52cm. Gris 401.167.39  
Meubles à monter soi-même.

**RATIONELL VARIERA range-assiettes**

**6,99€**

4. La demi-étagère RATIONELL vous aide à organiser le rangement à l'intérieur de vos éléments.

**RATIONELL VARIERA demi-étagère** Se pose sur une tablette pour une utilisation optimale de l'espace de rangement. Acier peint époxy.  
**2,99€** L32xP13, H16cm. Blanc 801.366.22  
**4,99€** L32xP28, H16cm. Blanc 601.366.23

5. Vos assiettes sont en sécurité à l'intérieur du tiroir avec le range-assiettes qui vous permet de transporter facilement une pile pour mettre le couvert ou après avoir vidé le lave-vaisselle.

**RATIONELL VARIERA range-assiettes 6,99€** Réglables en largeur. S'adapte à la taille de vos assiettes. Hêtre massif verni acrylique, acier inox. Design Nike Karlsson. L19-32xH20cm. 300.762.01

6. Grâce aux séparateurs amovibles, vous adaptez ce range-couvert en fonction de la quantité de couverts que vous avez ; les couteaux les plus tranchants trouvent aussi leur place pour plus de sécurité.

**RATIONELL range-couverts 12,95€** Séparateurs amovibles. Hêtre massif verni acrylique. L51xP49, H6cm. 601.155.50

## Ne gaspillez pas votre temps

Finies les corvées ménagères ! Bon débarras ! Les produits et accessoires sont à portée de main, prêts à être utilisés. Quant au tri sélectif, rien de plus facile : il y a un bac spécifique pour chaque déchet. Vous gagnez du temps et faites un geste pour l'environnement.



60

CF: 92000-sbki30a

CF: 92000-sbki30a

TF: 92000-fr\_060



### PAGE DE GAUCHE :

Solution pratique pour le tri des déchets : ouvrez le tiroir et jetez. Plus besoin de faire des déplacements inutiles.

**nouveau RATIONELL poubelle de tri** Angles arrondis : facile à nettoyer. Polypropylène. Design Marcus Arvonen.

**Poubelle 4,99€** Poignée rabattable : permet de fixer le sac poubelle et de transporter la poubelle plus facilement. L21xL27, H37cm. 14L. 901.548.04

**Poubelle 1,99€** L15xL20, H16cm. 3L. 601.548.05

**Poubelle 6,99€** Poignée rabattable : permet de fixer le sac poubelle et de transporter la poubelle plus facilement. L27xL41, H37cm. 32L. 101.548.03

**Couvercle 1,99€** Pour poubelle RATIONELL 14L. L21xL26, H4cm. 401.548.06

### CETTE PAGE :

**1.** Faciles à remplir, facile à vider. Une poubelle pour chaque type de déchets facilite le tri sélectif.

**nouveau RATIONELL poubelle de tri 9,99€/3pcs** Angles arrondis : facile à nettoyer. Peut être combiné avec d'autres bacs RATIONELL pour le tri des déchets. Polypropylène. Design Marcus Arvonen. L17xL34, H29cm. 12L 001.574.11

**2.** Les accessoires et produits ménagers sont rangés au même endroit. Cet aménagement intérieur coulissant vous permet de tout garder à portée de main.

**RATIONELL aménagement intérieur coulissant 75€** Aménagement coulissant pour un accès plus aisé au contenu. Acier peint époxy, polypropylène. L30xP54, H119cm. Couleur argent 400.903.86



**3.** Pour conserver sous la main les sacs plastique sans prendre de place.

**RATIONELL VARIERA distributeur sac plastique 1,55€** Pour ranger les sacs plastique, les rouleaux de papier toilette/essuie-tout, les chaussettes, gants, etc. Polypropylène. Design K Hagberg/M Hagberg. L16xP13, H45cm. Rose 601.286.61  
Meubles à monter soi-même.



## Des appareils conçus pour s'intégrer dans votre cuisine et répondre à vos besoins

La gamme d'appareils électroménagers IKEA, développée en collaboration avec Whirlpool et Electrolux, est conçue pour vous simplifier la vie au quotidien.

Chef cuisinier dans l'âme ou pro du spaghetti, vos attentes sont différentes. En fonction du temps que vous passez à la préparation des repas, vous pourrez facilement choisir entre un micro-ondes à chauffe rapide, un four à fonction pizza, une table de cuisson au gaz, vitrocéramique ou à induction.

Les appareils électroménagers IKEA sont également étudiés pour économiser l'énergie. Tout nos fours et lave-vaisselle répondent aux exigences de la classe A, nos réfrigérateurs et congélateurs à celles des classes A et A+. Ils sont tous conçus pour s'adapter ou s'intégrer parfaitement à nos éléments FAKTUM.



Tout l'électroménager (hors série LAGAN) est garanti 5 ans gratuitement. Lire p. 83.

PAGE DE GAUCHE :

**Cuisine FAKTUM** habillée des **portes/faces tiroir ABSTRAKT rouge brillant** Panneau de particules, plastique acrylique, chants aluminium anodisé. Prix selon implantation type **490€**. Définition des prix p. 28. Guide d'achat FAKTUM p. 84. Ici avec poignées **VINNA** Acier inox. **9,99€/2pcs** 128mm. 201.166.98 **15,95€/2pcs** 320mm. 001.166.99 Plan de travail **PERSONLIG** stratifié blanc brillant. Meubles à monter soi-même.  
**NUTID BC154 réfrigérateur 2 tiroirs 895€** (dont 13€ d'éco-part.) Voir p. 75. Blanc 201.238.73 **NUTID OV9 four 655€** (dont 6€ d'éco-part.) Voir p. 67. Acier inox 801.588.74  
**NUTID MWC6 four combiné 599€** (dont 2€ d'éco-part.) Voir p. 69. Acier inox 701.237.57 **NUTID WD tiroir maintien au chaud 195€** (dont 2€ d'éco-part.) Voir p. 69. Acier inox 601.239.08 **NUTID HGA3K table de cuisson au gaz 325€** (dont 2€ d'éco-part.) Voir p. 71. Noir 001.503.15  
**NUTID HI540 hotte cheminée 695€** (dont 2€ d'éco-part.) Voir p. 73. Acier inox 301.238.44

### Électroménager

Fours et cuisinières	p.64
Fours micro-ondes et autres électroménagers	p.68
Tables de cuisson	p.70
Hottes	p.72
Réfrigérateurs/congélateurs	p.74
Lave-vaisselle	p.76



**nouveau**



**DÅTID OV10 four 545C** (dont 6€ d'éco-part.) Voir p. 67.  
L59,5xP56,4, H59,5cm. Acier inox 801.451.55  
**DÅTID HGA5K table de cuisson au gaz 325C** (dont 2€ d'éco-part.)  
Voir p. 71. 4 brûleurs dont 1 triple couronne. L68xP50, H4,1cm. Acier  
inox 801.543.00  
**nouveau DÅTID HW570 hotte cheminée 495C** (dont 2€  
d'éco-part.) Voir p. 73. L80xP48, H99-154cm. Acier inox 001.515.55



**NUTID OV9 four 655C** (dont 6€ d'éco-part.) Voir p. 67.  
L59,5xP56,4, H59,5cm. Blanc 501.588.75  
**NUTID HIN4T table de cuisson 455C** (dont 2€ d'éco-part.)  
Voir p. 70. L58xP51, H5,6cm. Noir 301.476.18  
**NUTID HI560 hotte cheminée 525C** (dont 2€ d'éco-part.)  
Voir p. 73. L59,8xP37, H89-123cm. Acier inox/blanc 401.257.67

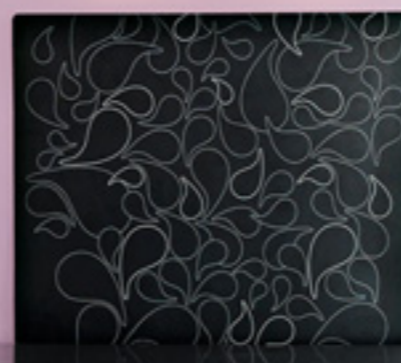

FRAMTID OV5 four  
**445€**

**FRAMTID OV5 four 445C** (dont 6€ d'éco-part.) Voir p. 67.  
L59,5xP56,4, H59,5cm. Noir 701.453.92  
**nouveau FRAMTID HINF4T table de cuisson 595C** (dont 2€  
d'éco-part.) Voir p. 70. L71xP52, H5,3cm. Noir 301.560.52  
**FRAMTID HI370 hotte cheminée 765C** (dont 2€ d'éco-part.)  
Voir p. 73. L55xP33,2, H51,5cm. Noir 901.424.15

## Conçus pour être ensemble

Nous développons notre électroménager pour qu'il soit parfaitement coordonné à nos éléments FAKTUM. Tous nos appareils offrent un grand choix de fonctions.

### DÅTID

La série d'appareils DÅTID se coordonne aux éléments de style traditionnel. Dans cette gamme, vous avez le choix entre différentes tables de cuisson au gaz et des hottes qui accentuent le côté authentique de votre cuisine. L'électroménager DÅTID existe en trois couleurs : blanc, anthracite et acier inoxydable.

### NUTID

Série innovante, NUTID vous apporte des solutions pour une cuisine créative : des fours à chaleur pulsée, à nettoyage par pyrolyse, et même un tiroir de maintien au chaud. Les poignées VINNA sont coordonnées à celles des fours. Conçue par Mikael Warnhammar pour IKEA, NUTID vous est proposée en acier inoxydable et blanc.

### FRAMTID

Cette série au design moderne offre un large choix de fonctions : four vapeur, cuisson pizza et même un double four à chaleur pulsée. Pour les éléments, les poignées TYDA sont totalement coordonnées à celles des appareils. La série FRAMTID existe en noir, vert, acier inoxydable et blanc.



Tout l'électroménager (hors série LAGAN)  
est garanti 5 ans gratuitement.  
Lire p. 83.

## Fours et cuisinières

Quelles que soient vos ambitions culinaires, il y a parmi les fours de notre assortiment celui qui vous permettra de réussir tous vos plats. Les portes disposent d'un ventilateur de refroidissement pour éviter les surchauffes, et sont équipées d'un verrouillage pour la sécurité des enfants. Vous pouvez cuisiner en famille sans souci. Nos fours répondent aux exigences de la classe énergie A. N'oubliez pas ! Ouvrir la porte d'un four en cours de cuisson fait baisser la température et augmente donc sa consommation d'énergie.



Tout l'électroménager (hors LAGAN) est garanti 5 ans gratuitement. Lire p. 83.

FRAMTID OV9 four

**355€**

(dont 6€ d'éco-participation)

**nouveau**



**FRAMTID OV3 four 225C**  
(dont 6€ d'éco-part.) 56L.  
L59,5xP56,4, H59,5cm. Acier inox  
701.427.51 Garantie 5 ans gratuite.



**FRAMTID OV5 four 265C**  
(dont 6€ d'éco-part.) 52L.  
L59,5xP56,4, H59,5cm. Acier inox  
101.506.16 Garantie 5 ans gratuite.



**DÂTID OV6 four 325C**  
(dont 6€ d'éco-part.) Programmeur  
mécanique. 52L. L59,5xP56,4,  
H59,5cm. Anthracite 001.506.07  
Garantie 5 ans gratuite.



**nouveau DÂTID OV6 four 325C**  
(dont 6€ d'éco-part.) Programmeur  
mécanique. 52L. L59,5xP56,4,  
H59,5cm. Blanc 001.511.69 Garantie  
5 ans gratuite.



**A** **Classe énergétique A** Sur une échelle de A à G, A étant la classe la plus économique.

**C** **Classe énergétique C** Sur une échelle de A à G, A étant la classe la plus économique.

**Cuisson par le haut** Permet de gratiner et de finir de cuire les plats par le haut.

**Cuisson par le bas** Bonne cuisson du fond des plats en fin de cuisson.

**Cuisson haut et bas** Combinaison d'une chaleur supérieure en haut par rapport au bas. Idéal pour les cuissons lentes et les gratins.

**Décongélation** Ventilateur de fond de cavité, circulation d'air qui accélère la décongélation.

**Gril** Pour les viandes, gratins et grillades.

**Gril double** Zone de gril réglable. Bonne réduction de la consommation d'énergie.



**DÂTID OV10 four à chaleur pulsée, nettoyage à pyrolyse 545C**  
(dont 6€ d'éco-part.)  
Programmeur mécanique. 52L.  
L59,5xP56,4xH59,5cm. Acier inox  
801.451.55 Garantie 5 ans gratuite.



**FRAMTID OV5 four, nettoyage à pyrolyse 445C** (dont 6€ d'éco-part.)  
52L. L59,5xP56,4xH59,5cm.  
Acier inox 701.506.18  
Garantie 5 ans gratuite.



**FRAMTID OV5 four, nettoyage à pyrolyse 445C** (dont 6€ d'éco-part.)  
52L. L59,5xP56,4xH59,5cm.  
Noir 701.453.92 Vert 201.455.54  
Blanc 201.451.77  
Garantie 5 ans gratuite.



**FRAMTID OV9 four à chaleur pulsée, fonction pizza 485C**  
(dont 6€ d'éco-part.) 52L.  
L59,5xP56,4xH59,5cm. Acier inox  
901.230.11 Garantie 5 ans gratuite.



**nouveau FRAMTID OV9 four à chaleur pulsée 355C** (dont 6€ d'éco-part.) 53L. L59,4xP56xH59cm.  
Acier inox 301.562.12  
Garantie 5 ans gratuite.

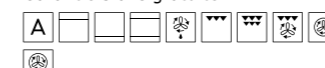

**nouveau FRAMTID OV9 four à chaleur pulsée, fonction cuisson vapeur 495C** (dont 6€ d'éco-part.)  
53L. L59,4xP56, H59cm. Acier inox  
501.562.11 Garantie 5 ans gratuite.



**NUTID OV9 four à chaleur pulsée, nettoyage à pyrolyse 645C**  
(dont 6€ d'éco-part.) 52L.  
L59,5xP56,4xH56,5cm. Blanc  
801.588.69 Acier inox 001.588.68  
Garantie 5 ans gratuite.



**NUTID OV9 four à chaleur pulsée, nettoyage à pyrolyse 655C**  
(dont 6€ d'éco-part.) 52L.  
L59,5xP56,4xH59,5cm. Acier inox  
801.588.74 Blanc 501.588.75  
Garantie 5 ans gratuite.



**nouveau FRAMTID OV10 four à chaleur pulsée, nettoyage à pyrolyse 525C** (dont 6€ d'éco-part.)  
53L. L59,4xP56xH59cm. Acier inox  
901.562.09 Garantie 5 ans gratuite.

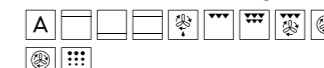

## Cuisinières



**DÂTID CG7 cuisinière à gaz 899C**  
(dont 6€ d'éco-part.) 5 brûleurs dont  
1 triple couronne. 103L. L90xP60,  
H85cm. Anthracite 101.451.73  
Garantie 5 ans gratuite.



**FRAMTID CG7 cuisinière à gaz 895C** (dont 6€ d'éco-part.)  
5 brûleurs dont 1 triple couronne.  
103L. L90xP60, H85cm. Acier inox  
300.742.16 Garantie 5 ans gratuite.



**Turbo gril** Combine les fonctions ventilateur et gril. Pour les grosses pièces de viande.

**Air pulsé/fonction pâtisserie** Chaleur de la sole et de la voûte, turbine de ventilation. Pour cuire 2 plats de même nature sur 2 hauteurs.

**Chaleur pulsée** Cuisson rapide et homogène à différents niveaux.

**Chaleur pulsée/cuisson bas** Cuisson des fonds de tartes et des pizzas.

**Gril avec tournebroche** Pour assurer une cuisson homogène des viandes.

**Fonction pizza/boulangerie** Pour une température précise au cours des phases de cuisson

**Maintien au chaud** Fonction automatique. Pour maintenir au chaud après la cuisson.

**Cuisson vapeur** Cuisson rapide et saine.

**Nettoyage catalyse** Facilite le nettoyage, les projections de graisse étant ramollies sur les parois émaillées.

**Nettoyage pyrolyse** Combustion des résidus à 500°C. Enlever les poussières avec une éponge.

## Micro-ondes, tiroirs de maintien au chaud et machine à espresso

Chaque jour, chaque repas est différent. Il vous est souvent nécessaire d'utiliser plusieurs appareils de cuisson. Choisissez un micro-ondes que vous utiliserez en plus de votre four traditionnel. Si vous cuisinez plusieurs plats en même temps, optez pour un four combiné à air pulsé associé à un tiroir de maintien au chaud.



Tous les appareils électroménagers (sauf série LAGAN) sont garantis 5 ans gratuitement. Lire p. 83.



NUTID MWC6 four combiné  
**599€**  
(dont 2€ d'éco-participation)

**Cuisson vapeur** Cuisson facile et rapide des légumes, du poisson etc.

**Jet start** Puissance maximum durant 30/60 secondes par simple pression sur la touche.

**Décongélation rapide** Décongélation rapide et homogène.

**Chauffage rapide** Préchauffage rapide du four à la température sélectionnée. Consommation électrique constante malgré la rapide montée en température.

**Quartz grill** Montée rapide haute température. S'utilise avec la fonction micro-ondes.

**Fonction crisp** Pour dorer les aliments et cuire les pizzas et le pain.

**Crisp automatique** Le four calcule automatiquement la durée de cuisson.

**Gril** Pour les viandes, gratins et grillades.

## Fours micro-ondes



**FRAMTID MW3 four micro-ondes 295€** (dont 2€ d'éco-part.) 22L. L59,5xP32, H34,7cm. Acier inox 301.427.48  
Garantie 5 ans gratuite.



**FRAMTID MW4 four micro-ondes 385€** (dont 2€ d'éco-part.) 22L. L59,5xP32, H34,7cm. Acier inox 001.230.20  
Garantie 5 ans gratuite.



**nouveau FRAMTID MW6 four micro-ondes 495€** (dont 2€ d'éco-part.) 31L. L59,5xP46,8, H42,3cm. Acier inox 201.561.99  
Noir 801.561.96 Blanc 401.562.02  
Garantie 5 ans gratuite.



**nouveau DÂTID MW6 four micro-ondes 495€** (dont 2€ d'éco-part.) 31L. L59,5xP46,8, H42,3cm. Anthracite 901.561.91  
Acier inox 101.561.90 Blanc 301.530.58  
Garantie 5 ans gratuite.



## Fours combinés



**NUTID MWC6 four combiné 599€** (dont 2€ d'éco-part.). Micro-ondes 900W, gril 1600W, air pulsé 1200W. 40L. L60xP56, H45,5cm. Acier inox 701.237.57 Blanc 401.237.54  
Garantie 5 ans gratuite.

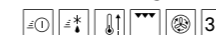

**FRAMTID MWC6 four combiné 599€** (dont 2€ d'éco-part.). Micro-ondes 900W, gril 1600W, air pulsé 1200W. 40L. L59,5xP56, H45,5cm. Noir 701.424.16 Vert 001.423.87 Acier inox 701.230.26 Blanc 301.456.00  
Garantie 5 ans gratuite.



## Tiroirs de maintien au chaud



**NUTID WD tiroir maintien au chaud 195€** (dont 2€ d'éco-part.) Blanc 201.239.10  
**195€** (dont 2€ d'éco-part.) Acier inox 601.239.08  
Pour réchauffer les assiettes et maintenir les aliments au chaud. De 40°C à 80°C. L59,5xP53,4, H14cm. Garantie 5 ans gratuite.

## Machine à espresso



**SMAKRİK EM machine à espresso 345€** (dont 0,50€ d'éco-part.) Réservoir eau 2 litres. Porte-filtre café moulu/dosettes. Puissance 1160W. Pression de la pompe 15 bar. L59,5xP30,5, H34,8cm. Acier inox 401.130.43  
Garantie 5 ans gratuite.

**Chaleur pulsée** Cuisson rapide et homogène à différents niveaux.

**Système 3D** Cuisson uniforme des aliments, répartition homogène de la chaleur.

**Guides d'achat des fours p. 92-93.**

## Tables de cuisson

Avec une table de cuisson au gaz, la chaleur souhaitée est rapidement obtenue et se règle avec précision. Toutes nos tables de cuisson au gaz disposent d'une sécurité coupe-gaz. L'induction assure une montée en température rapide, à basse consommation d'énergie. La vitrocéramique garantit une chaleur régulière et un entretien facile. Les tables de cuisson à 1 ou 2 foyers peuvent être combinées pour associer différentes fonctions au même endroit.

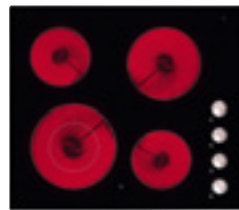

**nouveau FRAMTID HGC5K table de cuisson vitrocéramique 265€** (dont 2€ d'éco-part.) 4 foyers radiants. L59xP52, H3,9cm. Noir 101.544.93 Garantie 5 ans gratuite.

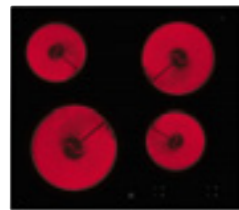

**nouveau FRAMTID HGC4T table de cuisson vitrocéramique 295€** (dont 2€ d'éco-part.) 4 foyers radiants. Commande électronique. L59xP52, H3,9cm. Noir 901.560.49 Garantie 5 ans gratuite.

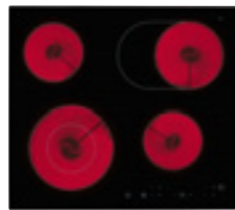

**nouveau FRAMTID HGC6T table de cuisson vitrocéramique 295€** (dont 2€ d'éco-part.) 4 foyers radiants. Commande électronique. L59xP52, H3,9cm. Noir 801.597.41 Garantie 5 ans gratuite.

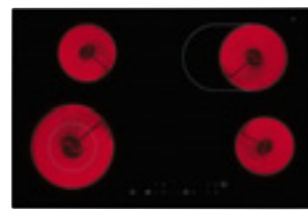

**nouveau FRAMTID HGC6T table de cuisson vitrocéramique 365€** (dont 2€ d'éco-part.) 4 foyers radiants. Commande électronique. L78xP52, H3,9cm. Noir 501.560.51 Garantie 5 ans gratuite.



**NUTID HCI4T table de cuisson vitrocéramique 495€** (dont 2€ d'éco-part.) 2 foyers radiants, 2 à induction. Commande électronique. L58xP51, H5,8cm. Noir 401.560.80 Garantie 5 ans gratuite.



**NUTID HIN1T table de cuisson à induction 145€** (dont 2€ d'éco-part.) 1 foyer à induction. Commande électronique. L35xP35, H6,4cm. Noir 201.486.75 Garantie 5 ans gratuite.



**NUTID HIN1T table de cuisson à induction 165€** (dont 00€ d'éco-part.) 1 foyer à induction. Commande électronique. L35xP35, H6,4cm. Noir/acier inox 001.237.70 Noir/blanc 401.257.91 Garantie 5 ans gratuite.



**NUTID HIN4T table de cuisson à induction 455€** (dont 2€ d'éco-part.) 4 foyers à induction. Commande électronique. L58xP51, H5,6cm. Noir 301.476.18 Garantie 5 ans gratuite.



**NUTID HIN3T table de cuisson à induction 455€** (dont 2€ d'éco-part.) 3 foyers à induction. Commande électronique. L58xP51, H5,8cm. Noir 001.476.48 Garantie 5 ans gratuite.



**nouveau FRAMTID HIN4T table de cuisson à induction 425€** (dont 2€ d'éco-part.) 4 foyers à induction. Commande électronique. L71xP52, H5,1cm. Noir 301.597.34 Garantie 5 ans gratuite.



**NUTID HIN3T table de cuisson à induction 655€** (dont 2€ d'éco-part.) 3 foyers à induction. Commande électronique. L77xP35, H5,3cm. Noir 201.476.47 Garantie 5 ans gratuite.



**nouveau FRAMTID HIN4T table de cuisson à induction 595€** (dont 2€ d'éco-part.) 4 foyers à induction. Commande électronique. L71xP52, H5,3cm. Noir 301.560.52 Garantie 5 ans gratuite.



**nouveau FRAMTID HGC4K table de cuisson vitrocéramique 215€** (dont 2€ d'éco-part.) 4 foyers radiants. L59xP52, H3,9cm. Noir 301.561.89 Garantie 5 ans gratuite.



**nouveau FRAMTID HIN4S table de cuisson à induction 635€** (dont 2€ d'éco-part.) 4 foyers à induction. L78xP52, H5,1cm. Noir 701.560.50 Garantie 5 ans gratuite.



**FRAMTID HGA4K table de cuisson au gaz 159€** (dont 2€ d'éco-part.) 4 foyers. L58xP51, H4,1cm. Acier inox 901.250.91 Garantie 5 ans gratuite.



**FRAMTID HGA4K table de cuisson au gaz 179€** (dont 2€ d'éco-part.) 4 foyers. L59xP51, H4,1cm. Acier inox 601.234.75 Garantie 5 ans gratuite.



**DÂTID HGA4K table de cuisson au gaz 195€** (dont 2€ d'éco-part.) 4 foyers. L58xP50, H4,1cm. Acier inox 201.451.58 Garantie 5 ans gratuite.



**nouveau NUTID HGA4K table de cuisson au gaz 255€** (dont 2€ d'éco-part.) 4 foyers. L58xP51, H4,1cm. Noir 301.541.85 Garantie 5 ans gratuite.



**FRAMTID HGA5K table de cuisson au gaz 325€** (dont 2€ d'éco-part.) 4 foyers dont 1 foyer triple couronne. L68xP50, H4,1cm. Acier inox 201.234.82 Garantie 5 ans gratuite.



**DÂTID HGA5K table de cuisson au gaz 325€** (dont 2€ d'éco-part.) 4 foyers dont 1 foyer triple couronne. L68xP50, H4,1cm. Anthracite 101.541.72 Acier inox 801.543.00 Garantie 5 ans gratuite.



**NUTID HGA3K table de cuisson au gaz 325€** (dont 2€ d'éco-part.) 2 foyers dont 1 foyer triple couronne. L77xP35, H4,9cm. Noir 001.503.15 Garantie 5 ans gratuite.

## Tables de cuisson 1 ou 2 foyers

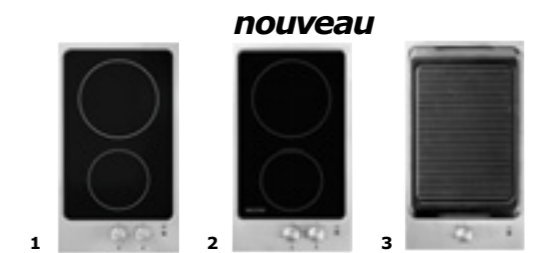

**1. nouveau FRAMTID HGC2K table de cuisson vitrocéramique 165€** (dont 2€ d'éco-part.) 2 foyers radiants. L29xP51, H4,3cm. Acier inox 501.511.43 Garantie 5 ans gratuite.

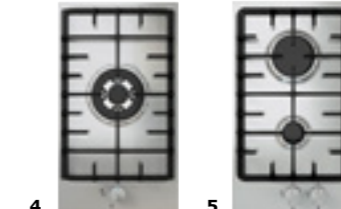

**2. nouveau FRAMTID HIN2K table de cuisson vitrocéramique 325€** (dont 2€ d'éco-part.) 2 foyers à induction. L29xP51, H4,3cm. Acier inox. 701.511.42 Garantie 5 ans gratuite.

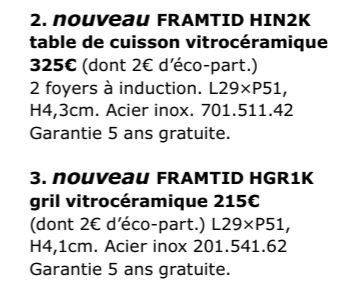

**3. nouveau FRAMTID HGR1K gril vitrocéramique 215€** (dont 2€ d'éco-part.) L29xP51, H4,1cm. Acier inox 201.541.62 Garantie 5 ans gratuite.

**4. nouveau FRAMTID HGA1K table de cuisson au gaz 135€** (dont 2€ d'éco-part.) 1 foyer triple couronne. L29xP51, H4,1cm. Acier inox 101.541.53 Garantie 5 ans gratuite.

**5. nouveau FRAMTID HGA2K table de cuisson au gaz 135€** (dont 2€ d'éco-part.) 2 foyers. L29xP51, H4,1cm. Acier inox 001.542.81 Garantie 5 ans gratuite.

**Témoin lumineux de chaleur résiduelle** Pour une plus grande sécurité.

**Foyer à diamètre variable** Offre une chaleur adaptée à la taille et à la forme de l'ustensile.

**Panneau de contrôle verrouillable** Pour une plus grande sécurité.

**Minuteur électronique** Le foyer s'éteint automatiquement en fin de cuisson.

**Booster** Augmente la puissance de 30 à 40% pour une ébullition en un temps record.

Guide d'achat des tables de cuisson p. 94.



L'électroménager (hors série LAGAN) est garanti 5 ans gratuitement. Lire p. 83.

# Hottes

Cuisinez propre, sans odeur et sans fumée. Si vous optez pour un modèle cheminée ou à suspendre, vous profitez de son esthétique. Les hottes se font également discrètes quand elles sont encastrables. La plupart de nos hottes peuvent être installées en évacuation extérieure, ou en recyclage à l'aide d'un filtre à charbon vendu séparément. Le filtre se nettoie facilement au lave-vaisselle.



L'électroménager (hors série LAGAN) est garanti 5 ans gratuitement.  
Lire p. 83.



**nouveau DÂTID HW400 hotte cheminée 179C** (dont 2€ d'éco-part.) Débit d'air maximum en extraction 400 m<sup>3</sup>/h. Niveau sonore maximum 57 dB (A). Ampoules halogène 2x20W. L59,9xP51,5, H81,8-114,8cm. Blanc 801.511.70 Garantie 5 ans gratuite.



**DÂTID HW400 hotte cheminée 265C** (dont 2€ d'éco-part.) Débit d'air maximum en extraction 400 m<sup>3</sup>/h. Niveau sonore maximum 57 dB (A). Ampoules halogène 2x20W. L89,9xP51,5, H81,8-114,8cm. Anthracite 301.423.81 Garantie 5 ans gratuite.



**LUFTIG HW400 hotte cheminée 245C** (dont 2€ d'éco-part.) Débit d'air maximum en extraction 400 m<sup>3</sup>/h. Niveau sonore maximum 57 dB (A). Ampoules halogène 2x20W. L89,9xP50, H79,5-110cm. Acier inox 001.089.96 Garantie 5 ans gratuite.



**FRAMTID HW380 hotte cheminée 445C** (dont 2€ d'éco-part.) Débit d'air maximum en extraction 380 m<sup>3</sup>/h. Niveau sonore maximum 65 dB (A). Ampoules halogène 2x20W. L89,8xP50, H89-123cm. Acier inox 600.744.13 Garantie 5 ans gratuite.



**nouveau DÂTID HW570 hotte cheminée 495C** (dont 2€ d'éco-part.) Débit d'air maximum en extraction 572 m<sup>3</sup>/h. Niveau sonore maximum 67 dB (A). Ampoules halogène 2x20W. L80xP48, H99-154cm. Acier inox 001.515.55 Garantie 5 ans gratuite.



**nouveau FRAMTID HW400 hotte cheminée 465C** (dont 2€ d'éco-part.) Débit d'air maximum en extraction 395 m<sup>3</sup>/h. Niveau sonore maximum 61 dB (A). Ampoules halogène 2x20W. L59,8xP44, H70-103cm. Acier inox 801.565.68 Blanc 101.565.62 Garantie 5 ans gratuite.



**LUFTIG HW507 hotte cheminée 495C** (dont 2€ d'éco-part.) Débit d'air maximum en extraction 507 m<sup>3</sup>/h. Niveau sonore maximum 67 dB (A). Ampoules halogène 2x20W. L89,9xP50, H75,5-120cm. Acier inox 998.261.44 Garantie 5 ans gratuite.



**NUTID HW560 hotte cheminée 425C** (dont 2€ d'éco-part.) Débit d'air maximum en extraction 560 m<sup>3</sup>/h. Niveau sonore maximum 66 dB (A). Ampoules halogène 2x20W. L59,8xP37, H77,3-112,9cm. Acier inox 601.238.47 Garantie 5 ans gratuite.



**NUTID HW560 hotte cheminée 495C** (dont 2€ d'éco-part.) Débit d'air maximum en extraction 560 m<sup>3</sup>/h. Niveau sonore maximum 66 dB (A). Ampoules halogène 2x20W. L79,8xP37, H77,3-112,9cm. Acier inox 601.238.52 Garantie 5 ans gratuite.



**NUTID HF560 hotte à suspendre 595C** (dont 2€ d'éco-part.) Débit d'air maximum en extraction 560 m<sup>3</sup>/h. Niveau sonore maximum 66 dB (A). Ampoules halogène 2x20W. L79,8xP37, H79,5-107,5cm. Acier inox 701.238.56 Garantie 5 ans gratuite.



**NUTID HI560 hotte cheminée 525C** (dont 2€ d'éco-part.) Débit d'air maximum en extraction 560 m<sup>3</sup>/h. Niveau sonore maximum 66 dB (A). Ampoules halogène 2x20W. L59,8xP37, H89-123cm. Acier inox/Blanc 401.257.67 Garantie 5 ans gratuite.



**NUTID HI540 hotte cheminée 595C** (dont 2€ d'éco-part.) Débit d'air maximum en extraction 540 m<sup>3</sup>/h. Niveau sonore maximum 60 dB (A). Ampoules halogène 2x20W. L59,8xP50, H89-123cm. Acier inox 501.238.24 Garantie 5 ans gratuite.



**LUFTIG BF325 hotte 125C** (dont 2€ d'éco-part.) Débit d'air maximum en extraction 325 m<sup>3</sup>/h. Niveau sonore maximum 64 dB (A). Ampoules 2x40W. L59,8xP27,5-43, H17,3cm. Acier inox 600.793.02 Garantie 5 ans gratuite.



**LUFTIG HW400 hotte cheminée 165C** (dont 2€ d'éco-part.) Débit d'air max. en extraction 400 m<sup>3</sup>/h. Niveau sonore max. 57 dB (A). Ampoules 2x40W. L59,9xP51,5, H78,3-111,3cm. Acier inox 600.961.70 Blanc 155C (dont 2€ d'éco-part.) 200.961.72 Garantie 5 ans gratuite.



**LUFTIG HW400 hotte cheminée 235C** (dont 2€ d'éco-part.) Débit d'air maximum en extraction 400 m<sup>3</sup>/h. Niveau sonore maximum 57 dB (A). Ampoules halogène 2x20W. L59,5xP49, H79-105cm. Acier inox 401.089.99 Garantie 5 ans gratuite.



**DÂTID HW400 hotte cheminée 195C** (dont 2€ d'éco-part.) Débit d'air maximum en extraction 400 m<sup>3</sup>/h. Niveau sonore maximum 57 dB (A). Ampoules halogène 2x20W. L59,9xP51,5, H81,8-114,8cm. Anthracite 100.961.82 Acier inox 901.423.78 Garantie 5 ans gratuite.



**NUTID HI540 hotte cheminée 695C** (dont 2€ d'éco-part.) Débit d'air maximum en extraction 540 m<sup>3</sup>/h. Niveau sonore maximum 60 dB (A). Ampoules halogène 2x20W. L79,8xP50, H89-123cm. Acier inox 301.238.44 Garantie 5 ans gratuite.



**NUTID HF274 hotte cheminée 745C** (dont 2€ d'éco-part.) Débit d'air maximum en mode recyclage 274 m<sup>3</sup>/h. Niveau sonore maximum 66 dB (A). Ampoules halogène 2x20W. Ø55, H54-130cm. Motif gui beige 601.238.66 Garantie 5 ans gratuite.



**FRAMTID HI370 hotte cheminée 765C** (dont 2€ d'éco-part.) Débit d'air maximum en mode recyclage 370 m<sup>3</sup>/h. Niveau sonore maximum 71 dB (A). Ampoules halogène 2x20W. L55xP33,2, H51,5cm. Noir 901.424.15 Vert 601.423.89 Blanc 201.423.86 Garantie 5 ans gratuite.



**nouveau FRAMTID HW280 hotte cheminée 599C** (dont 2€ d'éco-part.) Débit d'air maximum en mode recyclage 337 m<sup>3</sup>/h. Niveau sonore maximum 69 dB (A). Ampoules halogène 4x20W. L119,7xP37, H18cm. Acier inox 601.581.01 Garantie 5 ans gratuite.



## Réfrigérateurs et congélateurs

Tous nos réfrigérateurs et congélateurs répondent aux exigences de la classe A ou A+.  
À l'intérieur, les clayettes, les tablettes et tiroirs sont amovibles et faciles à nettoyer.  
En optant pour un appareil intégré, vous pouvez le coordonner à vos portes d'éléments de cuisine. Les indépendants peuvent aisément être déplacés et ajoutent une touche de design dans votre cuisine.



FROSTIG BCF195/65 réfrigérateur combiné  
**499€**  
(dont 13€ d'éco-participation)



FROSTIG BC155 réfrigérateur  
**275€**

1. **FROSTIG BC155 réfrigérateur 275€** (dont 6€ d'éco-part.) Conso. énergie 153kWh/an. Volume net réfrigérateur 155L. L54xP54,5, H87,3cm. 901.235.20 Garantie 5 ans gratuite.
2. **FROSTIG BC184/18 réfrigérateur 389€** (dont 13€ d'éco-part.) Conso. énergie 259kWh/an. Volume net réfrigérateur 184L/compartiment congélateur 18L. L54xP54,5, H122cm. 301.235.18 Garantie 5 ans gratuite.
3. **nouveau FROSTIG BC91 congélateur 325€** (dont 6€ d'éco-part.) Conso. énergie 208kWh/an. Volume net congélateur 91L. L54xP54,5, H87,3cm. 601.582.62 Garantie 5 ans gratuite.
4. **FROSTIG BCF159/65 réfrigérateur/congélateur 469€** (dont 13€ d'éco-part.) Conso. énergie 292kWh/an. Volume net réfrigérateur 159L/congélateur 65L. L54xP54,5, H157,6cm. 801.235.11 Garantie 5 ans gratuite.
5. **FROSTIG BCF195/65 réfrigérateur/congélateur 499€** (dont 13€ d'éco-part.) Conso. énergie 310kWh/an. Volume net réfrigérateur 198L/congélateur 65L. L54xP54,5, H177cm. 201.235.09 Garantie 5 ans gratuite.
6. **FROSTIG BCF195/65/2 réfrigérateur/congélateur 645€** (dont 13€ d'éco-part.) 2 compresseurs. Conso. énergie 310kWh/an. Volume net réfrigérateur 198L/congélateur 65L. L54xP54,5, H177cm. 601.235.12 Garantie 5 ans gratuite.



7. **FROSTIG BC110/18 réfrigérateur 385€** (dont 6€ d'éco-part.) Conso. énergie 230kWh/an. Volume net réfrigérateur 110L/compartiment congélateur 18L. L59,6xP54,5, H81,9cm. 001.235.34 Garantie 5 ans gratuite.
8. **nouveau FROSTIG BC100 congélateur 399€** (dont 6€ d'éco-part.) Conso. énergie 212kWh/an. Volume net congélateur 100L. L59,7xP54,5, H81,9cm. 401.582.63 Garantie 5 ans gratuite.
9. **NUTID BC154 réfrigérateur 2 tiroirs 895€** (dont 13€ d'éco-part.) Conso. énergie 153kWh/an. Volume net réfrigérateur 154L. L79,6xP54,5, H84,2cm. 201.238.73 Garantie 5 ans gratuite.
10. **nouveau FRAMTID FC323/78 réfrigérateur/congélateur 1395€** (dont 13€ d'éco-part.) Ouverture gauche. Conso. énergie 325kWh/an. Volume net réfrigérateur 323L/congélateur 78L. L69,5xP66,1, H180cm. 601.525.66 Garantie 5 ans gratuite.
11. **nouveau FRAMTID FC323/78 réfrigérateur/congélateur 1395€** (dont 13€ d'éco-part.) Ouverture droite. Conso. énergie 325kWh/an. Volume net réfrigérateur 323L/congélateur 78L. L69,5xP66,1, H180cm. 301.625.19 Garantie 5 ans gratuite.
12. **FROSTIG FCF335/155 réfrigérateur/congélateur 1645€** (dont 13€ d'éco-part.) Conso. énergie 500kWh/an. Volume net réfrigérateur 335L/congélateur 155L. L90,2xP76,7, H178cm. 600.962.45 Garantie 5 ans gratuite.

- Compartiment/congélateur 4 étoiles** Congélation des produits à -18°C min.
- Classe énergie A+** Supérieur à la classe A, sur une échelle de A à G (A étant le plus économique).
- Classe énergie A** Sur une échelle de A à G (A étant le plus économique).
- Refroidissement rapide** Réduction rapide de la température du réfrigérateur. Extinction automatique.
- Congélation rapide** Congélation d'aliments frais en 24h. Extinction automatique.

Guide d'achat des réfrigérateurs et congélateurs p. 96.

## Lave-vaisselle

Bonne nouvelle : en utilisant un lave-vaisselle bien réglé, votre consommation d'eau est globalement moins élevée que si vous lavez votre vaisselle à la main. Tous nos appareils répondent aux exigences de la classe énergie A. Intégrables, ils peuvent être habillés avec la même finition que les portes de vos éléments de cuisine.



Tous l'électroménager (hors LAGAN) est garanti 5 ans gratuitement. Lire p. 83.



RENLIG DW60  
lave-vaisselle

**465€**

(dont 6€ d'éco-participation)



**nouveau RENLIG DW45 lave-vaisselle 445€** (dont 6€ d'éco-part.) 9 couverts. Panier sup. réglable en hauteur. Conso. eau 13 l/cycle complet. Niveau sonore (IEC): 50dB(A). L44,6xP55,5, H81,8cm. Blanc 201.514.32  
Garantie 5 ans gratuite.



**nouveau RENLIG DW60 lave-vaisselle 465€** (dont 6€ d'éco-part.) 12 couverts. Panier sup. réglable en hauteur. Conso. eau 16 l/cycle complet. Niveau sonore (IEC): 49dB(A). L59,6xP55,5, H81,8cm. 801.525.13  
Garantie 5 ans gratuite.



**nouveau RENLIG DWT160 lave-vaisselle 575€** (dont 6€ d'éco-part.) 12 couverts. Panier sup. réglable en hauteur. Conso. eau 16 l/cycle complet. Niveau sonore (IEC): 49dB(A). L59,6xP55,5, H85,8cm. Blanc 101.514.37  
Garantie 5 ans gratuite.



**NUTID DW60 lave-vaisselle 495€** (dont 6€ d'éco-part.) 12 couverts. Panier sup. réglable en hauteur. Conso. eau 16 l/cycle complet. Niveau sonore (IEC): 48dB(A). Face porte et poignée incluses. L59,7xP55,5, H82cm. Acier inox 901.238.41  
Garantie 5 ans gratuite.



**Énergie/lavage/séchage** Sur une échelle de A à G (A étant le plus économique).

**Prélavage** Pour éviter les odeurs si la vaisselle n'est pas lavée tout de suite.

**Programme rapide** Pour une vaisselle peu sale.

**ECO normal** Programme long à basse température. Pour une vaisselle normalement sale.

**Normal** Pour une vaisselle quotidienne.

**Intensif** Pour des casseroles et des poêles très sales.

**Option anti-bactérien** Rinçage prolongé haute température.

**Demi-charge** Pour peu de vaisselle, possibilité de remplir le panier supérieur ou inférieur uniquement.



Lave-vaisselle + hotte + tuyau d'évacuation déco.  
+ table de cuisson + four + réfrigérateur

**915€**/6pces

**nouveau LAGAN DW60 lave-vaisselle 285€** (dont 6€ d'éco-part.) 12 couverts. 3 programmes. Panier sup. réglable en hauteur. Classe énergétique/lavage/séchage : A/A/A. Conso. eau 16 l/cycle complet. Niveau sonore (IEC): 52dB(A). L59,6xP57, H81,8cm. Blanc 601.521.99  
**nouveau LAGAN BF275 hotte 36€** (dont 2€ d'éco-part.) 3 vitesses. Débit d'air max. en extraction 275 m³/h. Niveau sonore max. en extraction : 65dB(A). L59,8xP51, H13cm. Blanc 701.516.13 *A compléter par :*  
**LAGAN tuyau d'évacuation décoratif 45€** Pour hotte LAGAN BF275. L20,9xP11,5, H47,8-89cm. Blanc 700.690.67

**nouveau LAGAN HGA4K table de cuisson au gaz 85€** (dont 2€ d'éco-part.) 4 foyers. L58xP50, H4,1cm. Blanc 501.560.08  
**nouveau LAGAN OV3 four 135€** (dont 6€ d'éco-part.) Fonctions nécessaires pour une cuisine simple. Classe énergétique A. 56L. L59,4xP55,9, H59cm. Blanc 201.521.96  
**nouveau LAGAN FC223/92 réfrigérateur/congélateur 329€** (dont 13€ d'éco-part.) Classe énergétique A. Les portes peuvent être montées pour ouverture à droite ou à gauche. Consommation 339kWh/an. Réfrigérateur 223L/congélateur 92L. L59,5xP63,2, H175cm. Blanc 901.575.86

# Comment acheter votre cuisine IKEA

## 1 Prenez des idées

Vous préférez le chêne ou le jaune ? Naviguez sur [www.IKEA.fr/cuisine](http://www.IKEA.fr/cuisine) et trouvez votre style parmi ceux que nous vous proposons.

## 2 Mesurez votre espace

Tous les murs ne sont pas à angles droits. En relevant correctement toutes les cotes utiles dans votre pièce, vous assurez en grande partie le succès de votre projet. Si vous avez besoin d'aide, contactez votre magasin IKEA qui vous proposera la solution adaptée. Nouveau service : conception à domicile, voir page 82.

## 3 Commencez à planifier

Utilisez l'outil de conception sur [www.IKEA.fr/services](http://www.IKEA.fr/services) ou bien utilisez le papier quadrillé et les éléments pré-découpés inclus dans ce catalogue. Définissez les mesures de votre pièce et commencez à visualiser votre projet. Assurez-vous de créer un espace de travail suffisant, considérez vos besoins en rangement et choisissez l'électroménager de votre choix. L'outil de conception vous permet de sauvegarder vos idées sur notre site et de les retrouver en magasin où vous recevrez les conseils d'un de nos spécialistes.

## 4 Finalisez votre projet

Lorsque le résultat obtenu vous satisfait, il est temps de compléter votre cuisine. Ajoutez de la fonctionnalité et du style avec des accessoires muraux ou une desserte. Et n'oubliez pas l'éclairage, indispensable pour votre cuisine.

## 5 Retenez les services dont vous avez besoin

Les cuisines IKEA sont conçues pour vous faciliter le transport et l'installation. Cependant, à votre demande, nous pouvons établir un devis estimatif d'installation. Pour plus de détails, venez dans votre magasin IKEA, consultez [www.IKEA.fr](http://www.IKEA.fr) ou appelez le 0825 10 3000 (0,15€/mn).

### Aides à la conception

Comment planifier	p.80
Choisissez vos services	p.82
Garanties	p.83
Guide d'achat FAKTUM	p.84
Guide d'achat Électroménager	p.92
Liste pense-bête	p.98
Papier quadrillé + éléments pré-découpés	p.99



# Comment aménager votre cuisine

## Première étape : mesurez

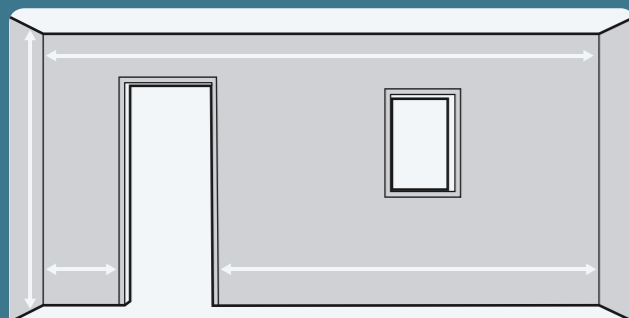

Commencez par mesurer la hauteur des murs du sol au plafond, la distance entre chaque mur ainsi que celle des angles jusqu'aux portes.

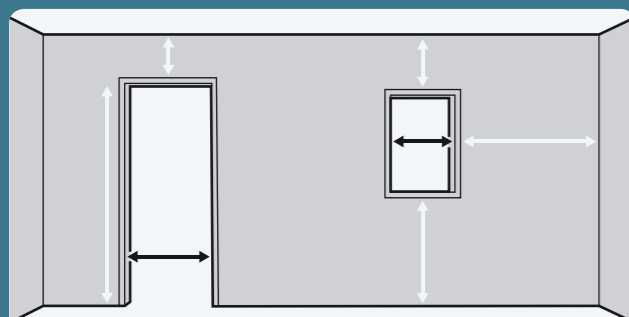

Mesurez ensuite la taille des portes et des fenêtres et la distance de celles-ci au plafond, au sol et aux angles. Pensez à noter l'espace nécessaire à l'ouverture des portes et fenêtres.

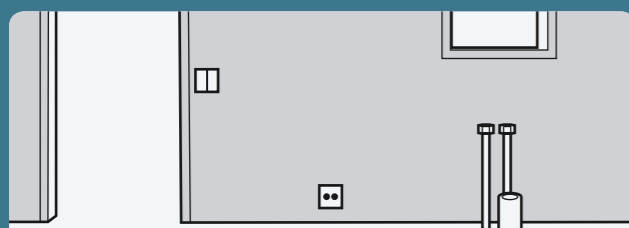

Terminez par marquer la position des prises, interrupteurs, arrivées d'eau, de gaz, évacuations et radiateurs.



Une fois les mesures prises, connectez-vous à l'outil de conception sur [www.IKEA.fr/services](http://www.IKEA.fr/services) et voyez les possibilités qui s'offrent à vous.

## Planifiez autour des 3 zones d'activité

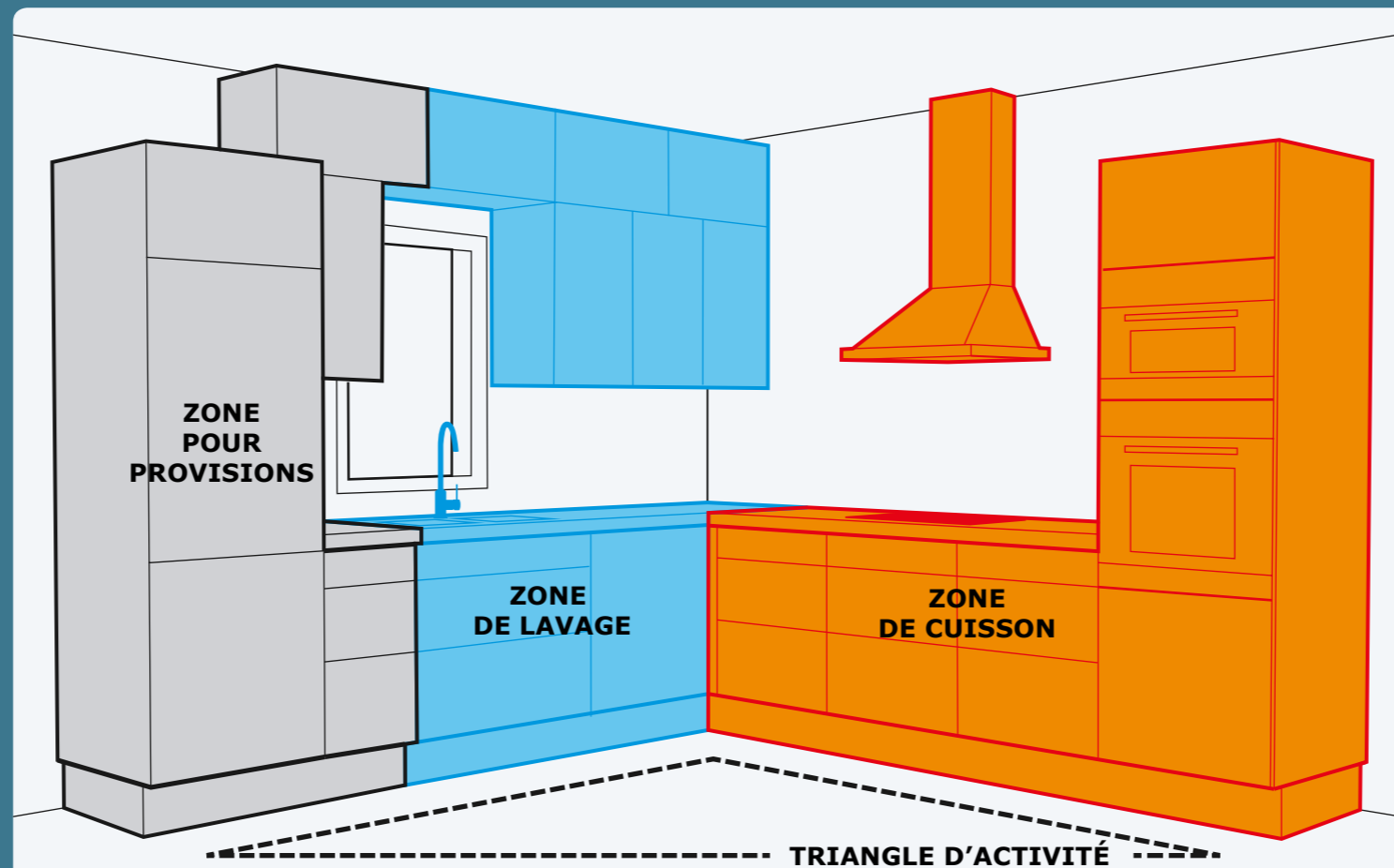

Pour créer une circulation fluide dans votre cuisine, divisez-la en trois zones : cuisson, provisions et lavage. Simple et efficace, le «triangle d'activité» permet d'aménager une cuisine ergonomique où tout est à portée de main.

Pour les provisions, assurez-vous de prévoir la place nécessaire à vos besoins pour conserver les produits frais au froid et les produits secs dans des meubles hauts. Un plan de travail à proximité du réfrigérateur et de ces éléments facilite le rangement après les courses. L'évier placé entre la table de cuisson et le réfrigérateur permet de préparer les plats

et de laver la vaisselle sans faire de déplacements inutiles. Cela évite également de traverser la cuisine avec poêle ou casserole chaude à la main.

L'espace de préparation doit être assez large : c'est là que vous allez mélanger, éplucher, mixer, couper ... L'idéal est un plan de travail de 80cm de large minimum, entre l'évier et la table de cuisson. Vous pouvez également opter pour un îlot central. Pour un résultat optimal, prévoyez un plan de travail de chaque côté de l'évier et de la table de cuisson.

## Organisez l'intérieur ...

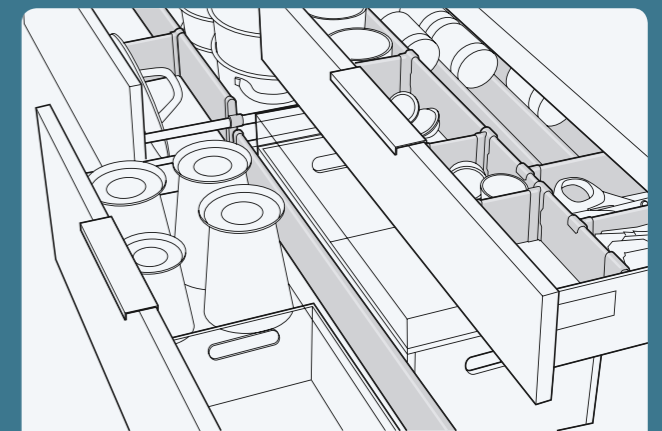

Ranger les choses à proximité de l'endroit où vous en avez besoin assure à votre cuisine une grande fonctionnalité. Les aménagements intérieurs tels que les séparateurs de tiroirs ou les range-assiettes permettent de tout organiser et d'optimiser l'espace intérieur.

## ... et l'extérieur

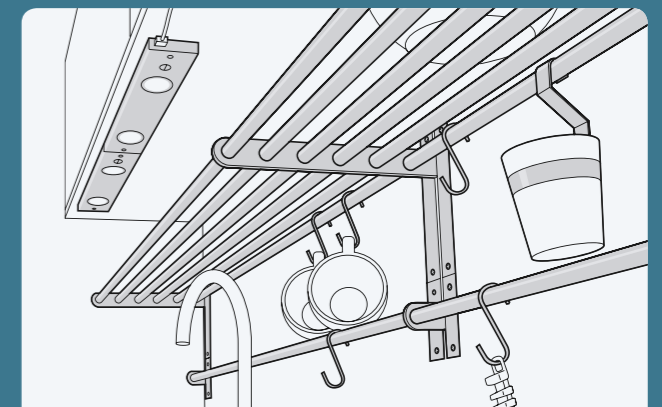

Exploitez toutes les surfaces à l'aide d'accessoires muraux ou ceux pour éviers tels que les rails magnétiques, les égouttoirs ou les paniers. Ils offrent un accès rapide et facile et vous permettent de libérer de l'espace sur le plan de travail. Indispensable, un bon éclairage vous aidera à aménager une cuisine totalement fonctionnelle.

## Choisissez les services



### Conception de cuisine à domicile

Un spécialiste vous accompagne dans votre projet en venant chez vous concevoir votre cuisine. Il effectue un relevé métré de la pièce à équiper et vous conseille en fournissant le jour même un plan adapté à vos envies ! Consultez les conditions et modalités du service dans votre magasin IKEA ou sur notre site [www.IKEA.fr](http://www.IKEA.fr)



### Installation cuisine

#### Faites-le vous-même

Ce que vous êtes capable de faire vous-même, IKEA ne vous le facture pas. Assemblez et posez vous-même les divers éléments de votre nouvelle cuisine. Une notice accompagne chacun d'entre eux. Vérifiez toujours au préalable le type de murs et choisissez la visserie d'accrochage en conséquence.

#### Faisons-le ensemble

Installation partielle :

Nos installateurs font le gros du travail, à vous de terminer en débarrassant, fixant et réglant les éléments suivants : charnières, portes, tiroirs, poignées, tablettes et aménagements intérieurs. Demandez un devis estimatif en magasin. Les tarifs sont calculés au mètre linéaire (appareils électroménagers inclus) et ne peuvent être validés qu'après une pré-visite obligatoire à domicile par l'installateur.



### Livraison

#### Faites-le vous-même

Comme la plupart des éléments de nos cuisines sont emballés en paquets plats, vous pouvez utiliser votre propre véhicule pour les rapporter chez vous le jour de votre achat.

Cependant, selon la taille des magasins, certains articles du catalogue ne sont pas proposés pour la vente à emporter. Ces articles peuvent toutefois être livrés à domicile selon conditions et tarifs IKEA (le montant de la livraison dépend du lieu de livraison et du montant des achats). Renseignez-vous au préalable en magasin, sur [www.IKEA.fr](http://www.IKEA.fr) ou au 0825 10 3000 (0,15€/mn)

Vous pouvez également louer un véhicule pour quelques heures : tarifs au service Transport de votre magasin ou sur [www.IKEA.fr](http://www.IKEA.fr)

### Finance



La carte de crédit IKEA, adossée à un crédit reconstituable d'une durée d'un an renouvelable (compte Norrskan) peut aller jusqu'à 4500€ au Taux Effectif Global révisable en vigueur au 02/01/2009 de 19,79%. Exemple sous réserve de la variation du taux sur la période considérée : pour une utilisation de 600€ le 14/01/09, remboursez 10 mensualités de 60€ et une dernière de 55,18€ hors assurance facultative. Coût total de l'utilisation : 55,18€. Le coût total du crédit varie selon le montant et la durée du découvert utilisé. Le consommateur dispose d'un droit de rétractation. La mensualité de l'utilisation spéciale s'ajoute à celles des opérations courantes éventuelles et ultérieures.

Carte délivrée gratuitement en magasin. Justificatifs : pièce d'identité, carte bancaire, RIB et chèque annulé. D'autres documents peuvent vous être demandés selon votre situation. Renseignez-vous sur [www.IKEA.fr](http://www.IKEA.fr) avant votre visite en magasin. Sous réserve de l'étude et de l'acceptation du dossier par Norrskan Finance, SA au capital de 8 528 000€, 1 boulevard Haussmann, 75009 Paris. RCS Paris 414 701 334.

### Laissez-nous faire

Installation complète :

Les tarifs sont calculés au mètre linéaire (appareils électroménagers inclus) auxquels s'ajoutent les éventuels travaux annexes. Le coût total ne pourra être validé qu'après une pré-visite obligatoire à domicile par l'installateur. Le coût de la pré-visite est à régler lors du rendez-vous et est partiellement déductible de tout devis définitif accepté. Demandez un devis estimatif en magasin

### Laissez-nous faire

IKEA vous propose un service de livraison à domicile. Les tarifs varient en fonction de la valeur de la marchandise à livrer et de votre zone géographique.

Dans certains magasins, il existe également un service **Livraison Express**. Après être passé en caisse, vous remettez vos marchandises au service Transport du magasin. Elles vous sont livrées à domicile sous 48 heures maximum. Tarification spéciale.

Renseignez-vous au service Transport du magasin, sur [www.IKEA.fr](http://www.IKEA.fr) ou au 0825 10 3000 (0,15€/mn).

### Prix catalogue garantis jusqu'au 31 juillet 2010

Les prix de ce catalogue sont valables jusqu'au 31 juillet 2010. Ils sont TTC (TVA 19,6%, sous réserve de modification) et s'entendent hors livraison à domicile et montage, services facturés en sus.

Nous nous réservons le droit de modifier le prix de l'un ou l'autre de nos produits apparaissant dans notre catalogue dans l'hypothèse où nos coûts d'approvisionnement venaient à être modifiés.

Malgré notre vigilance, il est possible que des fautes d'impression se soient glissées dans les textes ou prix. En cas de divergence, merci de donner la priorité aux informations données en magasin. Les articles présentés dans ce catalogue ne le sont qu'à titre indicatif, IKEA étant susceptible de renouveler une partie de son assortiment en cours d'année.

Vous pouvez à tout moment vérifier la disponibilité des articles sur notre site [www.IKEA.fr](http://www.IKEA.fr) ou par téléphone au 0825 10 3000 (0,15€/mn). Certains articles ne sont disponibles que sur commande selon conditions en magasin.

## Conditions des garanties



### FAKTUM/RATIONELL

#### Que couvre la garantie ?

La garantie couvre les défauts des matériaux et de fabrication dans les composants suivants des éléments de cuisine FAKTUM et des aménagements intérieurs RATIONELL : structures de caisson, charnières INTEGRAL, plinthes, pieds, finitions latérales, bandeaux décors profilés, plans de travail stratifiés de 3,8 cm d'épaisseur minimum, éviers ; RATIONELL tiroirs à ouverture totale, tablettes en verre, trempé ou mélaminé, corbeilles en fil, protège-fond pour élément bas, tiroirs four, tiroirs socle, égouttoirs élément mural ; PERFEKT étagères et range-bouteilles.

#### Produits/composants exclus de la garantie :

Portes, faces de tiroirs, poignées, boutons, plans de travail en bois massif, acrylique et poudre minérale, et tous plans de travail de moins de 3,8 cm d'épaisseur. Limites et exclusions complètes dans le livret de garantie (1).

### ÉLÉMENTS SOLITAIRES VÄRDE

#### Que couvre la garantie ?

La garantie couvre les défauts des matériaux et de fabrication des éléments de cuisine solitaires de la série VÄRDE.

#### Produits/composants exclus de la garantie :

La garantie ne couvre pas les éléments suivants de la série VÄRDE : poignées et boutons, appareils électroménagers, mitigeurs/mélangeurs, étagères et étagères murales en bois massif. Limites et exclusions complètes dans le livret de garantie (1).



### ÉLECTROMÉNAGER

Extrait des conditions de garantie contractuelles

#### Que couvre cette garantie ?

La présente garantie IKEA couvre les défauts de construction et de fabrication susceptibles de nuire à une utilisation normale, à compter de la date d'achat chez IKEA par le client. Elle ne s'applique que dans le cadre d'un usage domestique. Les présentes conditions de garantie couvrent les frais de réparation, de pièces de rechange, de main d'œuvre et de déplacement du personnel à domicile pendant une période de cinq (5) ans, ramenée à deux (2) ans sur la série LAGAN, à compter de la date d'achat chez IKEA, sous réserve que les défauts soient couverts et à condition que l'appareil soit disponible pour réparation sans occasionner de dépenses spéciales. Les pièces remplacées deviennent la propriété de IKEA. Quelle est la durée de validité de la garantie ?

La présente garantie est valable cinq (5) ans à compter de la date d'achat chez IKEA d'un appareil électroménager de l'assortiment cuisines, à l'exception des appareils LAGAN qui sont garantis pour une durée de deux (2) ans.

Quels sont les appareils électroménagers couverts par la garantie ?

La garantie IKEA de cinq (5) ans couvre tous les appareils électroménagers de l'assortiment cuisines, hors appareils de la série LAGAN qui sont garantis pour une durée de deux (2) ans, achetés chez IKEA à compter du 1er août 2007.

Quels sont les appareils électroménagers exclus la garantie ?

Les appareils électroménagers de l'assortiment cuisines achetés avant le 1er août 2007, les appareils électroménagers inclus dans la série VÄRDE, les petits appareils électroménagers des autres assortiments (aspirateurs, etc.) Qui exécutera les prestations dans le cadre de la garantie ?

Le prestataire de services désigné par IKEA fournira l'assistance de son réseau de réparateurs agréés pour vous servir dans le cadre de cette garantie. Reportez-vous impérativement au numéro de téléphone mentionné sur le livret fourni spécifiquement avec l'appareil qui nécessite un service après-vente.

Qu'est-ce qui n'est pas couvert dans le cadre de la présente garantie ?

Pour connaître le détail des limites et exclusions de la garantie électroménagers IKEA, reportez-vous aux dispositions générales et particulières du livret de garantie fourni spécifiquement avec chaque appareil.



### MITIGEURS

#### Que couvre la garantie ?

La garantie couvre tous défauts de construction et de fabrication liés à une usure anormale (1) d'un mitigeur ou d'un mélangeur de l'assortiment cuisines IKEA.

#### Produits/composants exclus de la garantie :

Tous les mitigeurs et mélangeurs de la série LAGAN.

Limites et exclusions complètes dans le livret de garantie (1).



### FAVORIT

Ustensiles de la série sans revêtement antiadhésif (y compris en fonte).



### FAVORIT

Ustensiles de la série avec revêtement antiadhésif.

#### Que couvre la garantie ?

Garantie valable selon la durée mentionnée à compter de la date d'achat chez IKEA d'un ustensile de cuisine repris ci-dessus. La garantie couvre le maintien dans le temps de la fonction de cuisson, comme la stabilité de la base des ustensiles, et les propriétés des revêtements antiadhésifs (sous réserve du respect des instructions d'utilisation et d'entretien (1)).

#### Que ne couvre pas la garantie ?

La garantie ne couvre pas les changements d'apparence des matériaux (sauf si cela a un effet significatif sur la fonction du produit). Limites et exclusions complètes dans le livret de garantie (1).

#### Dispositions légales

IKEA s'engage à garantir la conformité des biens au contrat ainsi que les éventuels vices cachés, conformément aux dispositions légales résultant du régime des vices cachés (articles 1641 à 1649 du code civil) ou de l'obligation de délivrance d'un bien conforme (Ordonnance 2005-136 du 17 février 2005), sans que cela ne fasse obstacle à la mise en oeuvre des garanties ci-dessus consenties lorsque celles-ci sont plus étendues que la garantie légale.

Détails des dispositions légales repris dans le livret de garantie (1).

(1) Pour connaître le détail des conditions d'application des garanties IKEA (étendue et limites), reportez-vous aux dispositions générales et particulières du livret de garantie disponible dans votre magasin IKEA, page 368 du catalogue général IKEA, ou demandez à le recevoir par courrier en appelant le Service Clientèle au 0825 10 3000 (0,15€/mn), ou consultez notre site Internet [www.IKEA.fr/services](http://www.IKEA.fr/services).

# FAKTUM guide d'achat

## Éléments bas Hauteur 70cm, profondeur 60cm avec portes ou tiroirs.

Hauteur avec plinthe : 86 cm. Les prix incluent selon le dessin : le caisson, la ou les portes, les charnières 125°, le ou les tiroirs, les aménagements intérieurs. Les amortisseurs tiroir (5C/2pcs) sont également inclus dans les combinaisons à tiroirs sauf pour la série HÄRLIG et APPLÅD. Les pieds, plinthes, plans de travail, poignées et boutons sont vendus séparément. Les portes en verre trempé RUBRIK existent en vert ou blanc, poignées incluses.

\* À compléter avec des bacs RATIONELL pour faciliter le tri sélectif. Les poubelles s'adaptent à la largeur des éléments et sont conçues pour le tri sélectif.

Caisson en panneau de particules 18mm, mélaminé blanc. À monter soi-même.

À compléter par des pieds ou des plinthes, voir p. 91.

Code	Avec 2 tablettes				Avec 2 tablettes		Pour évier		Pour évier, 2 tiroirs		Pour évier, 2 tiroirs		Pour tri sélectif*			Pour évier/tri sélectif*			Pour évier 1 bac DOMSJÖ avec 2 tiroirs			Pour évier 2 bacs DOMSJÖ avec 2 tiroirs			Pour évier 2 bacs DOMSJÖ			3 tiroirs			5 tiroirs		Avec aménagements coulissants		
	30 FA 100	40 FA 101	50 FA 102	60 FA 103	60 FA 104	80 FA 105	50 FA 106	60 FA 107	60 FA 108	80 FA 109	60 FA 139	60 FA 140	80 FA 141	40 FA 160	60 FA 161	80 FA 162	60 FA 154	80 FA 156	80 FA 110	40 FA 111	60 FA 112	80 FA 113	40 FA 114	60 FA 115	30 FA 116	40 FA 117	50 FA 118								
HÄRLIG blanc	37C	38C	44C	49C	55C	60C	36C	38C	44C	47C	130C	134C	150C	89C	91C	100C	85C	93C	45C	109C	117C	149C	137C	152C	111C	113C	131C								
APPLÅD blanc, noir	47C	48C	53C	59C	75C	80C	45C	48C	64C	67C	143C	148C	173C	98C	105C	123C	97C	111C	59C	118C	131C	172C	149C	169C	121C	123C	140C								
NEXUS bouleau, brun noir	52C	53C	58C	64C	85C	90C	50C	53C	74C	77C	153C	158C	183C	119C	115C	133C	102C	116C	69C	144C	156C	197C	197C	214C	141C	143C	160C								
NEXUS brun jaune, brun	52C	53C	58C	64C	85C	90C	50C	53C	74C	77C	153C	158C	183C	119C	115C	133C	102C	116C	69C	144C	156C	197C	197C	214C	141C	143C	160C								
STÅT blanc	52C	53C	58C	64C	85C	90C	50C	53C	74C	77C	153C	158C	183C	119C	115C	133C	102C	116C	69C	144C	156C	197C	197C	214C	141C	143C	160C								
ABSTRAKT rouge, blanc, noir, gris	67C	68C	73C	79C	115C	120C	65C	68C	104C	107C	170C	179C	204C	139C	136C	154C	118C	132C	93C	164C	177C	218C	202C	219C	156C	158C	175C								
FAGERLAND vernis effet ancien	67C	68C	73C	79C	115C	120C	65C	68C	104C	107C	170C	179C	204C	139C	136C	154C	118C	132C	93C	164C	177C	218C	208C	225C	156C	158C	175C								
ÅDEL blanc	73C	74C	80C	86C	127C	132C	72C	75C	116C	119C	182C	191C	216C	152C	148C	166C	124C	138C	107C	177C	189C	230C	208C	225C	162C	164C	182C								
ÅDEL bouleau, brun	73C	74C	80C	86C	127C	132C	72C	75C	116C	119C	182C	191C	216C	152C	148C	166C	124C	138C	107C	177C	189C	230C	208C	225C	162C	164C	182C								
LIDINGÖ blanc	73C	74C	80C	86C	127C	132C	72C	75C	116C	119C	182C	191C	216C	152C	148C	166C	124C	138C	107C	177C	189C	230C	208C	225C	162C	164C	182C								
SOLÅR hêtre, blanc	93C	94C	100C	106C	167C	172C	92C	95C	156C	159C	222C	231C	256C	192C	188C	206C	144C	158C	147C	217C	229C	270C	228C	245C	182C	184C	202C								
TIDAHOLM chêne	93C	94C	100C	106C	167C	172C	92C	95C	156C	159C	222C	231C	256C	192C	188C	206C	144C	158C	147C	217C	229C	270C	228C	245C	182C	184C	202C								
ULRIKSDAL chêne	93C	94C	100C	106C	167C	172C	92C	95C	156C	159C	222C	231C	256C	192C	188C	206C	144C	158C	147C	217C	229C	270C	228C	245C	182C	184C	202C								
RUBRIK jaune, orange	—	51C	—	66C	—	86C	—	55C	—	73C	—	—	—	—	—	—	—	—	—	—	—	—	—	—	—	141C	—								
RUBRIK acier inox	57C	67C	—	85C	95C	118C	—	74C	84C	105C	162C	167C	195C	—	124C	145C	114C	130C	—	—	165C	209C	202C	—	146C	157C	—								
RUBRIK verre teinté/aluminium	—	74C	—	86C	—	132C	—	75C	—	145C	—	—	—	—	—	—	—	—	—	—	—	—	—	—	—	164C	—								
RUBRIK effet cuivre	—	87C	—	110C	—	158C	—	99C	—	119C	—	—	—	—	—	—	—	—	—	—	—	—	—	—	—	177C	—								
Caisson seul	21C	22C	23C	24C	24C	25C	23C	24C	24C	25C	24C	24C	25C	22C	24C	25C	24C	25C	24C	22C	24C	25C	22C	24C	21C	22C	23C								

À compléter par des pieds ou des plinthes, voir p. 91.

Code	Avec aménagements coulissants			3 tiroirs Profondeur 37 cm			5 tiroirs Profondeur 37 cm		Pour four, 1 tiroir	1 tiroir et 2 tablettes			Élément d'angle avec amén. coulissants		Élément d'angle avec 1 tablette		Élément d'angle avec corbeille coulissante	1 tiroir et 2 corbeilles en fil		Avec 2 corbeilles en fil			Avec tiroir et 2 tablettes Profondeur 37 cm			2 faces de tiroir pour réfrig. NUTID	Façade lave-vaisselle		
	60 FA 119	40 FA 120	60 FA 121	40 FA 142	60 FA 143	80 FA 144	40 FA 145	60 FA 146	60 FA 122	40 FA 123	60 FA 124	80 FA 138	120x60 FA 157	120x60 FA 158	90x90 FA 159	40 FA 127	60 FA 128	40 FA 130	50 FA 131	60 FA 132	40 FA 147	60 FA 148	80 FA 149	80 FA 155	45x70	60x70	60x57		
HÄRLIG blanc	126C	111C	122C	138C	159C	180C	178C	210C	59C	62C	75C	95C	229C	104C	148C	89C	100C	65C	70C	74C	63C	76C	96C	20C	—	9C	7C		
APPLÅD blanc, noir	136C	119C	133C	147C	173C	203C	190C	227C	61C	70C	88C	114C	239C	114C	167C	97C	113C	75C	79C	84C	71C	89C	115C	43C	—	19C	18C		
NEXUS bouleau, brun noir	156C	145C	159C	158	183	213C	213C	247C	65C	81C	98C	134C	244C	119C	172C	113C	128C	80C	84C	89C	82C	99C	130C	53C	—	24C	23C		
NEXUS brun jaune, brun	156C	145C	159C	158	183	213C	213C	247C	65C	81C	98C	134C	244C	119C	172C	113C	128C	80C	84C	89C	82C	99C	130C	53C	—	24C	23C		
STÅT blanc	156C	145C	159C	158	183	213C	213C	247C	65C	81C	98C	134C	244C	119C	172C	113C	128C	80C	84C	89C	82C	99C	130C	53C	—	24C	23C		
ABSTRAKT rouge, blanc, noir, gris	171C	161C	177C	178C	204C	234C	218C	252C	69C	97C	120C	163C	259C	134C	200C	129C	145C	95C	99C	104C	98C	116C	159C	74C	—	39C	35C		
FAGERLAND vernis effet ancien	171C	161C	177C	178C	204C	234C	218C	252C	69C	97C	120C	163C	259C	134C	200C	129C	145C	95C	99C	104C	98C	116C	159C	74C	—	39C	35C		
ÅDEL blanc	178C	175C	189C	191C	216C	246C	224C	258C	70C	111C	132C	183C	266C	141C	206C	143C	157C	101C	106C	111C	112C	128C	179C	86C	—	46C	41C		
ÅDEL bouleau, brun	178C	175C	189C	191C	216C	246C	224C	258C	70C	111C	132C	183C	266C	141C	206C	143C	157C	101C	106C	111C	112C	128C	179C	86C	—	46C	41C		
LIDINGÖ blanc	178C	175C	189C	191C	216C	246C	224C	258C	70C	111C	132C	183C	266C	141C	206C	143C	157C	101C	106C	111C	112C	128C	179C	86C	—	46C	41C		
SOLÅR hêtre, blanc	198C	215C	229C	231C	256C	186C	244C	278C	84C	151C	172C	243C	286C	161C	226C	183C	197C	121C	126C	131C	152C	168C	239C	126C	—	66C	61C		
TIDAHOLM chêne	198C	215C	229C	231C	256C	186C	244C	278C	84C	151C	172C	243C	286C	161C	226C	183C	197C	121C	126C	131C	152C	168C	239C	126C	—	66C	61C		
ULRIKSDAL chêne	198C	215C	229C	231C	256C	186C	244C	278C	84C	151C	172C	243C	286C	161C	226C	183C	197C	121C	126C	131C	152C	168C	239C	126C	—	66C	61C		
RUBRIK jaune, orange	158C	—	—	—	—	—	—	—	—	—	—	—	246C	121C	—	—	—	78C	—	91C	—	—	—	—	—	26C	—		
RUBRIK acier inox	177C	—	169C	—	192C	225C	218C	—	63C	—	112C	—	265C	140C	183C	—	137C	94C	—	110C	—	108C	—	65C	35C	45C	35C		
RUBRIK verre teinté/aluminium	178C	—	—	—	—	—	—	—	90C	—	—	—	266C	141C	—	—	—	101C	—	111C	—	—	—	—	—	46C	—		
RUBRIK effet cuivre	202C	—	—	—	—	—	—	—	—	—	—	—	290C	165C	—	—	—	114C	—	135C	—	—	—	—	—	70C	—		
Caisson seul	24C	22C	24C	13C	17C	20C	13C	17C	20C	22C	24C	25C	70C	70C	70C	22C	24C	22C	23C	24C	13C	17C	20C	—	—	—	—		

### Éléments muraux. Profondeur 37cm, avec portes, sauf indication contraire.

Tablettes en mélaminé pour porte pleine, en verre trempé pour porte vitrée. Les prix incluent le caisson, la ou les portes, les charnières 125°, les accessoires, aménagements intérieurs et tablettes selon dessin. Les poignées et boutons sont vendus séparément. Les portes en verre trempé RUBRIK existent en blanc ou vert, poignées incluses.

\* conviennent à cet élément : les fours à micro-ondes FRAMTID MW3, FRAMTID MW4 et la machine à expresso SMAKRIK EM.

\*\* les éléments muraux horizontaux sont équipés d'un dispositif d'amortissement de fermeture de porte. Angle d'ouverture : 107°.

Caissons en panneau de particules 18mm, mélaminé blanc. À monter soi-même.

Larg.xHaut. en cm Code	2 tablettes				2 tablettes		Avec égouttoir à vaisselle		Élément d'angle P52cm		2 tablettes				2 tablettes		Portes coulissantes		Avec égouttoir à vaisselle et 1 tablette
	30x70 FA 300	40x70 FA 301	50x70 FA 302	60x70 FA 303	60x70 FA 304	80x70 FA 305	80x70 FA 343	60/60x70 FA 306	60/60x70 FA 346	60x70 FA 307	30x92 FA 308	40x92 FA 309	50x92 FA 310	60x92 FA 311	60x92 FA 312	80x92 FA 313	120x70 FA 348	120x92 FA 349	80x92 FA 345
HÄRLIG blanc	27C	29C	35C	37C	43C	51C	107C	80C	101C	34C	37C	40C	44C	47C	54C	64C	149C	179C	129C
APPLÅD noir, blanc	37C	39C	44C	47C	63C	71C	127C	90C	111C	43C	50C	53C	58C	60C	80C	90C	169C	205C	155C
NEXUS bouleau, brun noir	42C	44C	49C	52C	73C	81C	137C	95C	116C	48C	55C	58C	63C	65C	90C	100C	179C	215C	165C
NEXUS brun jaune, brun	42C	44C	49C	52C	73C	81C	137C	95C	116C	48C	55C	58C	63C	65C	90C	100C	179C	215C	165C
STÅT blanc	42C	44C	49C	52C	73C	81C	137C	95C	116C	48C	55C	58C	63C	65C	90C	100C	179C	215C	165C
ABSTRAKT rouge, blanc, gris, noir	57C	59C	64C	67C	103C	111C	167C	111C	132C	53C	70C	73C	80C	84C	120C	130C	209C	253C	195C
FAGERLAND vernis effet ancien	57C	59C	64C	67C	103C	111C	167C	111C	132C	53C	70C	73C	80C	84C	120C	130C	209C	253C	195C
ÅDEL blanc	63C	65C	71C	74C	115C	123C	179C	120C	141C	59C	76C	80C	88C	99C	132C	144C	223C	283C	209C
ÅDEL bouleau, brun	63C	65C	71C	74C	115C	123C	179C	120C	141C	59C	76C	80C	88C	99C	132C	144C	223C	283C	209C
LIDINGÖ blanc	63C	65C	71C	74C	115C	123C	179C	120C	141C	59C	76C	80C	88C	99C	132C	144C	223C	283C	209C
SOLÅR hêtre, blanc	83C	85C	91C	94C	155C	163C	219C	140C	161C	79C	96C	100C	108C	119C	172C	184C	—	—	149C
TIDAHOLM chêne	83C	85C	91C	94C	155C	163C	219C	140C	161C	79C	96C	100C	108C	119C	172C	184C	263C	323C	149C
ULRIKSDAL chêne	83C	85C	91C	94C	155C	163C	219C	140C	161C	79C	96C	100C	108C	119C	172C	184C	—	—	149C
RUBRIK jaune, orange	—	42C	—	54C	—	77C	133C	—	—	—	—	56C	—	67C	—	96C	183C	219C	161C
RUBRIK acier inox	47C	58C	—	73C	83C	109C	165C	101C	122C	53C	—	—	—	105C	—	—	221C	295C	—
RUBRIK verre teinté/aluminium	—	65C	—	74C	—	123C	179C	—	—	—	—	80C	—	99C	—	144C	223C	283C	209C
RUBRIK effet cuivre	—	78C	—	98C	—	149C	205C	—	—	—	—	107C	—	130C	—	198C	271C	345C	263C
Caisson seul	12C	13C	16C	17C	17C	20C	20C	50C	50C	17C	20C	22C	24C	24C	24C	29C	34C	48C	29C

Larg.xHaut. en cm Code	Élément d'angle P52 cm	Élément d'angle avec corbeille pivotante, P52 cm	Pour micro-ondes ou machine à expresso*	Élément mural horizontal**		Élément mural horizontal avec porte vitrée**		Portes vitrées et 2 tablettes en verre trempé		Porte vitrée et 2 tablettes en verre trempé			Porte vitrée et 2 tablettes en verre trempé			Portes vitrées et 2 tablettes en verre trempé		Élément surhotte		Élément surréfrigérateur/congélateur, P60cm	
	60/60x92 FA 314	60/60x92 FA 347	60x92 FA 315	70x40 FA 324	92x40 FA 325	70x40 FA 326	92x40 FA 327	60x70 FA 320	80x70 FA 321	30x70 FA 316	40x70 FA 317	60x70 FA 319	30x92 FA 328	40x92 FA 329	60x92 FA 331	60x92 FA 332	80x92 FA 333	60x35 FA 336	60x57 FA 337	60x35 FA 338	60x57 FA 339
HÄRLIG blanc	86C	107C	42C	63C	70C	—	—	—	—	—	—	—	—	—	—	—	—	25C	34C	46C	62C
APPLÅD noir, blanc	97C	118C	53C	73C	83C	—	—	—	—	—	—	—	—	—	—	—	—	34C	45C	55C	73C
NEXUS bouleau, brun noir	102C	123C	58C	78C	88C	—	—	—	—	—	—	—	—	—	—	—	—	39C	50C	60C	78C
NEXUS brun jaune, brun	102C	123C	58C	78C	88C	—	—	—	—	—	—	—	—	—	—	—	—	39C	50C	60C	78C
AVSIKT verre givré/aluminium	—	—	—	—	—	92C	83C	63C	86C	37C	48C	64C	49C	58C	72C	78C	97C	—	—	—	—
STÅT blanc	102C	123C	58C	78C	88C	102C	100C	97C	106C	54C	58C	—	67C	74C	—	114C	129C	39C	50C	60C	78C
ABSTRAKT rouge, blanc, gris, noir	124C	145C	70C	93C	103C	—	—	—	—	—	—	—	—	—	—	—	—	44C	62C	65C	90C
FAGERLAND vernis effet ancien	124C	145C	70C	93C	103C	113C	117C	117C	128C	64C	69C	—	81C	91C	—	142C	163C	44C	62C	65C	90C
ÅDEL blanc	130C	151C	76C	99C	110C	124C	125C	139C	150C	75C	80C	—	93C	99C	—	166C	179C	50C	68C	71C	96C
ÅDEL bouleau, brun	130C	151C	76C	99C	110C	124C	125C	139C	150C	75C	80C	—	93C	99C	—	166C	179C	50C	68C	71C	96C
LIDINGÖ blanc	130C	151C	76C	99C	110C	124C	125C	139C	150C	75C	80C	—	93C	99C	—	166C	179C	50C	68C	71C	96C
SOLÅR hêtre, blanc	150C	171C	96C	119C	130C	—	—	—	—	—	—	—	—	—	—	—	—	70C	88C	91C	116C
TIDAHOLM chêne	150C	171C	96C	119C	130C	144C	145C	179C	190C	95C	100C	—	113C	119C	—	206C	219C	70C	88C	91C	116C
ULRIKSDAL chêne	150C	171C	96C	119C	130C	144C	145C	179C	190C	95C	100C	—	113C	119C	—	206C	219C	70C	88C	91C	116C
RUBRIK jaune, orange	—	—	—	76C	86C	—	—	—	—	—	—	—	—	—	—	—	—	—	—	—	—
RUBRIK acier inox	114C	135C	70C	92C	—	—	—	—	—	—	—	—	—	—	—	—	—	—	—	—	—
RUBRIK verre teinté/aluminium	—	—	—	99C	110C	—	—	—	—	—	—	—	—	—	—	—	—	44C	—	65C	90C
RUBRIK effet cuivre	—	—	—	112C	137C	—	—	—	—	—	—	—	—	—	—	—	—	—	—	—	—
Caisson seul	55C	55C	24C	57C	62C	57C	62C	17C	20C	12C	13C	17C	20C	22C	24C	24C	29C	14C	22C	35C	40C

## Éléments pour électroménager. Hauteur avec pieds de 16 cm. Profondeur 60cm avec portes.

Tablettes renforcées supportant une charge maximale de 70kg. Les prix incluent le caisson, la ou les portes, les charnières 125°, le ou les tiroirs les tablettes selon dessin. Les pieds, plinthes, plan de travail, poignées et boutons sont vendus séparément. Ces éléments doivent être fixés au mur.

\* À compléter avec un plan de travail coordonné.

\*\* La machine à espresso SMAKRIK BEM 500 peut être installée dans cet élément à la place d'un four micro-ondes.

Caissons en panneau de particules 18mm, mélaminé blanc. À monter soi-même.

À compléter par des pieds, ou des pieds et des plinthes, voir p. 91.

Larg.xHaut. en cm, pieds 16cm inclus  
Code  
Pour réfrigérateur/congélateur FROSTIG :

### Pour réfrigérateur/congélateur

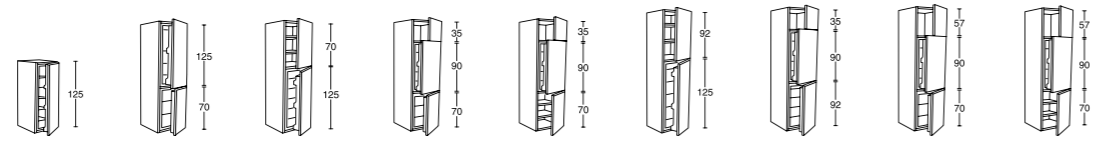

	60x141* FA 700 BC184/18 et BC219	60x211 FA 701 BCF195/65	60x211 FA 702 BC184/18 et BC219	60x211 FA 703 BCF159/65	60x211 FA 704 BC155	60x233 FA 705 BC184/18 BC219	60x233 FA 706 BC155	60x233 FA 707 BCF159/65	60x233 FA 708 BC155
HÄRLIG blanc	70C	101C	110C	108C	127C	118C	116C	114C	133C
APPLÅD noir, blanc	91C	132C	141C	140C	159C	152C	151C	148C	167C
NEXUS bouleau, brun noir	96C	142C	151C	155C	174C	162C	166C	163C	182C
NEXUS brun jaune, brun	96C	142C	151C	155C	174C	162C	166C	163C	182C
STÅT blanc	96C	142C	151C	155C	174C	162C	166C	163C	182C
ABSTRAKT rouge, blanc, gris, noir	128C	189C	198C	193C	212C	213C	208C	208C	227C
FAGERLAND vernis effet ancien	128C	189C	198C	193C	212C	213C	208C	208C	227C
ÅDEL blanc	156C	224C	233C	218C	237C	256C	241C	233C	252C
ÅDEL bouleau, brun	156C	224C	233C	218C	237C	256C	241C	233C	252C
LIDINGÖ blanc	156C	224C	233C	218C	237C	256C	241C	233C	252C
SOLÅR hêtre, blanc	176C	264C	273C	278C	297C	296C	301C	293C	312C
TIDAHOLM chêne	176C	264C	273C	278C	297C	296C	301C	293C	312C
ULRIKSDAL chêne	176C	264C	273C	278C	297C	296C	301C	293C	312C
RUBRIK acier inox	140C	207C	216C	217C	239C	246C	247C	232C	251C
RUBRIK verre teinté/aluminium	—	—	—	—	—	—	—	—	—
Caisson seul	49C	65C	65C	65C	65C	70C	70C	70C	70C

### Pour four

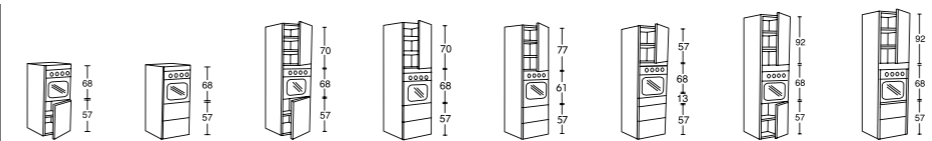

	60x141* FA 709	60x141* FA 710	60x211 FA 711	60x211 FA 712	60x211 FA 737	60x211 FA 715	60x233 FA 716	60x233 FA 717
HÄRLIG blanc	75C	118C	125C	168C	—	184C	133C	176C
APPLÅD noir, blanc	88C	132C	148C	192C	—	211C	159C	203C
NEXUS bouleau, brun noir	97C	151C	163C	216C	—	245C	173C	227C
NEXUS brun jaune, brun	97C	151C	163C	216C	—	245C	173C	227C
STÅT blanc	97C	151C	163C	216C	—	245C	173C	227C
ABSTRAKT rouge, blanc, gris, noir	113C	208C	193C	251C	—	282C	208C	266C
FAGERLAND vernis effet ancien	113C	208C	193C	251C	—	282C	208C	266C
ÅDEL blanc	120C	178C	207C	265C	—	301C	230C	288C
ÅDEL bouleau, brun	120C	178C	207C	265C	—	301C	230C	288C
LIDINGÖ blanc	120C	178C	207C	265C	—	301C	230C	288C
SOLÅR hêtre, blanc	153C	208C	257C	315C	—	371C	280C	338C
TIDAHOLM chêne	150C	208C	257C	315C	—	371C	280C	338C
ULRIKSDAL chêne	150C	208C	257C	315C	—	371C	280C	338C
RUBRIK acier inox	107C	161C	193C	247C	—	264C	223C	277C
RUBRIK verre teinté/aluminium	—	—	—	—	319C	—	—	—
Caisson seul	49C	49C	65C	65C	65C	70C	70C	70C

### Pour four micro-ondes et four FRAMTID MW3 et MW4\*\*

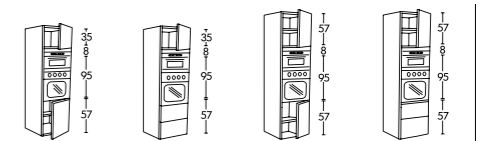

	60x211 FA 718	60x211 FA 719	60x233 FA 720	60x233 FA 721
HÄRLIG blanc	112C	155C	128C	171C
APPLÅD noir, blanc	134C	178C	152C	196C
NEXUS bouleau, brun noir	148C	202C	166C	220C
NEXUS brun jaune, brun	148C	202C	166C	220C
STÅT blanc	148C	202C	166C	220C
ABSTRAKT rouge, blanc, gris, noir	169C	227C	194C	252C
FAGERLAND vernis effet ancien	169C	227C	194C	252C
ÅDEL blanc	182C	240C	207C	265C
ÅDEL bouleau, brun	182C	240C	207C	265C
LIDINGÖ blanc	182C	240C	207C	265C
SOLÅR hêtre, blanc	232C	290C	257C	315C
TIDAHOLM chêne	232C	290C	257C	315C
ULRIKSDAL chêne	232C	290C	257C	315C
RUBRIK acier inox	163C	217C	188C	242C
RUBRIK verre teinté/aluminium	—	—	—	—
Caisson seul	65C	65C	70C	70C

À compléter par des pieds ou des pieds et des plinthes, voir p. 91.

Larg.xHaut. en cm, pieds 16cm inclus  
Code

### Pour four micro-ondes et four DÅTID MW6 et FRAMTID MW6.

### Pour four combiné

### Pour four combiné NUTID MWC6 et four NUTID OV9, H57cm

### Pour four combiné NUTID MWC6 et four NUTID OV9 H57cm

### Pour four NUTID OV9 et tiroir maintien au chaud NUTID

### Pour four double

### Pour four NUTID MWC6 et tiroir maintien au chaud NUTID

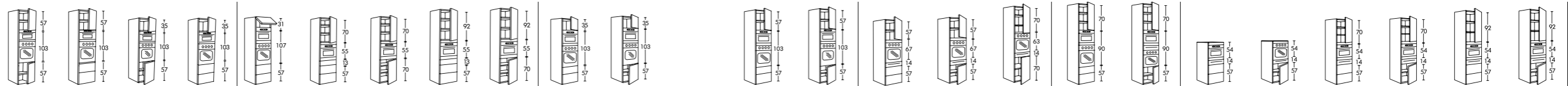

	60x233 FA 749	60x233 FA 750	60x211 FA 751	60x211 FA 752	60x211 FA 738	60x211 FA 739	60x211 FA 747	60x233 FA 740	60x233 FA 748	60x211 FA 730	60x211 FA 741	60x233 FA 731	60x233 FA 742	60x211 FA 732	60x211 FA 743	60x233 FA 733	60x233 FA 753	60x233 FA 754	60x141* FA 734	60x141* FA 744	60x211 FA 735	60x211 FA 745	60x233 FA 736	60x233 FA 746
HÄRLIG blanc	124C	167C	108C	151C	—	211C	137C	219C	145C	151C	108C	167C	124C	166C	113C	142C	179C	136C	128C	75C	178C	125C	186C	133C
APPLÅD noir, blanc	146C	190C	128C	172C	—	222C	159C	233C	170C	172C	128C	190C	146C	181C	137C	164C	201C	157C	132C	88C	192C	148C	203C	159C
NEXUS bouleau, brun noir	156C	210C	138C	192C	—	256C	173C	267C	184C	192C	138C	210C	156C	205C	151C	178C	221C	167C	151C	97C	216C	162C	227C	173C
NEXUS brun jaune, brun	156C	210C	138C	192C	—	256C	173C	267C	184C	192C	138C	210C	156C	205C	151C	178C	221C	167C	151C	97C	216C	162C	227C	173C
STÅT blanc	156C	210C	138C	192C	—	256C	173C	267C	184C	192C	138C	210C	156C	205C	151C	178C	221C	167C	151C	97C	216C	162C	227C	173C
ABSTRAKT rouge, blanc, gris, noir	180C	238C	155C	213C	—	296C	207C	311C	222C	213C	155C	238C	180C	237C	179C	212C	252C	194C	171C	113C	251C	193C	266C	208C
FAGERLAND vernis effet ancien	180C	238C	155C	213C	—	297C	208C	312C	223C	213C	155C	238C	180C	238C	180C	213C	252C	194C	172C	114C	252C	194C	267C	209C
ÅDEL blanc	192C	250C	167C	225C	—	316C	222C	339C	245C	225C	167C	250C	192C	250C	192C	227C	265C	207C	178C	120C	265C	207C	288C	230C
ÅDEL bouleau, brun	192C	250C	167C	225C	—	316C	222C	339C	245C	225C	167C	250C	192C	250C	192C	227C	265C	207C	178C	120C	265C	207C	288C	230C
LIDINGÖ blanc	192C	250C	167C	225C	—	316C	222C	339C	245C	225C	167C	250C	192C	250C	192C	227C	265C	207C	178C	120C	265C	207C	288C	230C
SOLÅR hêtre, blanc	232C	290C	207C	265C	—	386C	272C	409C	295C	265C	207C	290C	232C	300C	242C	277C	305C	247C	208C	150C	315C	257C	338C	280C
TIDAHOLM chêne	232C	290C	207C	265C	—	386C	272C	409C	295C	265C	207C	290C	232C	300C	242C	277C	305C	247C	208C	150C	315C	257C	338C	280C
ULRIKSDAL chêne	232C	290C	207C	265C	—	386C	272C	409C	295C	265C	207C	290C	232C	300C	242C	277C	305C	247C	208C	150C	315C	257C	338C	280C
RUBRIK acier inox	180C	234C	155C	209C	—	284C	213C	314C	243C	209C	155C	234C	180C	227C	173C	218C	254C	200C	161C	107C	247C	193C	277C	223C
RUBRIK verre teinté/aluminium	—	—	—	—	314C	—	—	—	—	—	—	—	—	—	—	—	—	—	—	—	—	—	—	—
Caisson seul	70C	70C	65C	65C	65C	65C	65C	70C	70C	65C	65C	70C	70C	65C	65C	70C	70C	49C	49C	65C	65C	70C	70C	70C

**Éléments armoires.** Hauteur des éléments avec pieds de 16cm.  
Profondeur : 60cm avec portes, sauf indication contraire.

Tablettes renforcées pouvant supporter une charge maximum de 70 kg. Tablettes vitrées pour porte en verre. La hauteur de l'élément comprend la plinthe, hauteur 16cm. Profondeur 60cm, porte incluse. Le prix comprend le caisson, la ou les portes, charnières 125° et les tablettes selon dessin. Les pieds, plinthes, plans de travail, boutons et poignées sont vendus séparément. Les éléments armoires doivent être fixés au mur.

Largeur x Hauteur en cm Code	Avec 4 tablettes P37 cm			Avec porte(s) vitrée(s) et 4 tablettes, Profondeur 37cm			Avec 5 tiroirs et 2 tablettes Profondeur 37cm			Avec 4 tablettes		Avec 5 tablettes		Avec portes coulissantes		Avec corbeille coulissante et 2 corbeilles en fil		Avec rang. coulissants pour access. de ménage		Avec 5 tiroirs et 1 corbeille en fil		Avec 4 tiroirs et 2 corbeilles en fil		
	40x211 FA 500	60x211 FA 501	80x211 FA 502	40x211 FA 503	60x211 FA 504	80x211 FA 505	40x211 FA 521	60x211 FA 522	80x211 FA 523	40x211 FA 506	60x211 FA 507	40x233 FA 510	60x233 FA 511	120x211 FA 533	40x211 FA 528	60x211 FA 529	40x233 FA 530	60x233 FA 531	40x211 FA 519	40x233 FA 520	40x211 FA 524	60x211 FA 525	40x233 FA 526	60x233 FA 527
<b>HÄRLIG</b> blanc	76C	91C	114C	—	—	—	297C	346C	417C	80C	102C	91C	119C	599C	216C	243C	213C	243C	191C	188C	250C	273C	247C	280C
<b>APPLÅD</b> noir, blanc	96C	120C	154C	—	—	—	317C	375C	457C	100C	131C	121C	153C	697C	243C	274C	243C	277C	218C	218C	270C	308C	277C	314C
<b>NEXUS</b> bouleau, brun noir	101C	125C	164C	—	—	—	322C	380C	467C	105C	136C	131C	163C	707C	273C	304C	273C	307C	228C	228C	300C	338C	307C	344C
<b>NEXUS</b> brun jaune, brun	101C	125C	164C	—	—	—	322C	380C	467C	105C	136C	131C	163C	707C	273C	304C	273C	307C	228C	228C	300C	338C	307C	344C
<b>STÅT</b> blanc	101C	125C	164C	—	—	—	322C	380C	467C	105C	136C	131C	163C	707C	273C	304C	273C	307C	228C	228C	300C	338C	307C	344C
<b>AVSIKT</b> verre givré/aluminium	—	—	—	122C	145C	200C	322C	380C	467C	105C	136C	—	—	—	—	—	—	—	—	—	—	—	—	—
<b>ABSTRAKT</b> rouge, blanc, gris, noir	136C	175C	234C	—	—	—	357C	430C	537C	140C	186C	178C	214C	807C	320C	351C	320C	338C	275C	275C	335C	388C	354C	395C
<b>FAGERLAND</b> vernis effet ancien	136C	175C	234C	—	—	—	357C	430C	537C	140C	186C	178C	214C	—	320C	351C	320C	338C	275C	275C	335C	388C	354C	395C
<b>ÅDEL</b> blanc	162C	195C	286C	—	—	—	383C	450C	589C	166C	206C	191C	257C	847C	332C	358C	333C	383C	287C	288C	361C	408C	367C	438C
<b>ÅDEL</b> bouleau, brun	162C	195C	286C	—	—	—	383C	450C	589C	166C	206C	191C	257C	847C	332C	358C	333C	383C	287C	288C	361C	408C	367C	438C
<b>LIDINGÖ</b> blanc	162C	195C	286C	—	—	—	383C	450C	589C	166C	206C	191C	257C	847C	332C	358C	333C	383C	287C	288C	361C	408C	367C	438C
<b>SOLÅR</b> hêtre, blanc	—	—	—	—	—	—	—	—	—	—	—	231C	297C	—	372C	426C	373C	441C	327C	328C	—	—	407C	478C
<b>TIDAHOLM</b> chêne	182C	225C	326C	—	—	—	403C	480C	629C	186C	236C	231C	197C	907C	372C	426C	373C	441C	327C	328C	381C	438C	407C	478C
<b>ULRIKSDAL</b> chêne	182C	225C	326C	—	—	—	403C	480C	629C	186C	236C	231C	197C	—	372C	426C	373C	441C	327C	328C	381C	438C	407C	478C
<b>RUBRIK</b> jaune, orange	106C	135C	174C	—	—	—	327C	390C	477C	110C	146C	—	—	727C	—	—	—	—	—	—	305C	348C	—	—
<b>RUBRIK</b> acier inox	226C	295C	414C	—	—	—	447C	550C	717C	230C	306C	—	—	—	319C	369C	—	391C	274C	—	—	—	—	—
<b>RUBRIK</b> verre teinté/aluminium	162C	226C	286C	—	—	—	383C	481C	589C	166C	237C	—	—	909C	—	—	—	—	—	—	—	—	—	—
<b>RUBRIK</b> effet cuivre	—	—	—	—	—	—	—	—	—	—	—	—	—	1 047C	—	—	—	—	—	—	425C	508C	—	—
Caisson seul	43C	50C	50C	43C	50C	50C	43C	50C	50C	47C	51C	52C	60C	102C	47C	51C	52C	60C	47C	52C	47C	51C	52C	60C

**PERFEKT** Éléments complémentaires

Coordonnés aux modèles de portes, les finitions latérales se fixent aux extrémités des éléments pour cacher la visserie. Les bandeaux décor s'utilisent sous les éléments muraux ou comme corniche fixée en haut des éléments.

\*peut être placé entre des éléments bas ou muraux.  
\*\* dimensions : 37x70cm.  
\*\*\* dimensions : 37x92cm.

Largeur x Hauteur en cm	Finition latérale élément bas			Finition latérale pour élément mural		Finition latérale pour élément armoire		Bandeau décor arrondi		Bandeau décor profilé		Range-bouteilles* pour 10 bouteilles 12 bouteilles		Étagère*		Étagère de finition pour élément mural			Étagère de finition pour élément bas			
	60x70	37x76	37x99	60x195	60x217	L220xH6	L220xH6	20x37x70	20x37x92	20x37x70	20x37x92	30x37x70	30x37x92	30x60x70	—	—	—	—	—	—	—	
Plaqué pin vernis effet ancien - <b>FAGERLAND</b>	33C	28C	33C	68C	73C	—	25C	89C	99C	—	—	—	—	—	—	—	—	—	—	—	—	
Plaqué hêtre - <b>SOLÅR</b>	33C	28C	33C	68C	73C	20C	—	—	—	—	—	—	—	—	—	—	—	—	—	—	—	
Plaqué hêtre - <b>ÅDEL</b>	33C	28C	33C	68C	73C	20C	—	—	—	—	—	—	—	—	—	—	—	—	—	—	—	
Plaqué bouleau - <b>NEXUS/ÅDEL</b>	33C	28C	33C	68C	73C	15C	—	—	—	49C	59C	—	—	—	—	—	—	—	—	—	—	
Noir - <b>APPLÅD</b>	23C	18C	23C	58C	63C	15C	—	—	—	39C	45C	—	—	—	—	—	—	—	—	—	—	
Plaqué chêne brun - <b>NEXUS</b>	33C	28C	33C	68C	73C	15C	—	—	—	59C	69C	—	—	—	—	—	—	—	—	—	—	
Plaqué chêne brun noir - <b>NEXUS</b>	33C	28C	33C	68C	73C	15C	—	—	—	59C	69C	—	—	—	—	—	—	—	—	—	—	
Feuille décor haute brillance gris, rouge, blanc, noir - <b>ABSTRAKT</b>	33C	28C	33C	68C	73C	15C	—	—	—	—	—	—	—	—	—	—	—	—	—	—	—	
Plaqué chêne - <b>TIDAHOLM/ULRIKSDAL</b>	35C	30C	35C	70C	75C	30C	—	—	—	49C	59C	—	—	—	—	—	—	—	—	—	—	
Acier inox - <b>RUBRIK</b>	50C	35C**	45C***	135C	145C	—	—	—	—	75C	95C	—	—	—	—	—	—	—	—	—	—	
Blanc - <b>APPLÅD</b>	23C	18C	23C	58C	63C	15C	—	—	—	—	—	—	—	—	—	—	—	—	—	—	—	
Blanc - <b>ÅDEL/STÅT/LIDINGÖ</b>	23C	18C	23C	58C	63C	15C	—	—	—	59C	69C	39C	45C	—	—	—	—	—	—	—	—	
Décor blanc - <b>SOLÅR</b>	33C	28C	33C	68C	73C	35C	—	—	—	—	—	—	—	60C	65C	65C	—	—	—	—	—	—
Plaqué chêne brun jaune - <b>NEXUS</b>	33C	28C	33C	68C	73C	15C	—	—	—	59C	69C	—	—	—	—	—	—	—	—	—	—	—

**Pieds et plinthes**

Les éléments bas et éléments armoires FAKTUM se complètent par un grand choix de plinthes ou de pieds, ce qui vous laisse le choix entre un aspect intégré ou indépendant. Choisissez des pieds de 11cm de haut pour une hauteur de travail de 85cm, de 16cm pour une hauteur de travail de 90cm et de 21cm pour une hauteur de 95cm.

- FAKTUM pieds réglables**, 4 pièces. H14,5-18,5cm. Pré-réglés à 16cm. Destinés à être recouverts d'une plinthe, accessoire de montage inclus. Charge maximum 125kg/pied. Polyamide. Noir 500.763.18 **6C**
- PERFEKT plinthe**, L220xH16cm. Se coupe à la longueur souhaitée. Bande murale et baguette de chant supplémentaire incluses. Panneau de particules mélaminé ou plaqué bois. Blanc, noir, Applåd noir 15C  
Autres finitions : aluminium, Abstrakt blanc, Solår blanc, Solår hêtre, hêtre, bouleau, brun, brun jaune, brun noir, chêne, antique, frêne, gris foncé, Applåd noir 20C
- CAPITA pieds réglables**, 4 pièces. Acier inoxydable. H11-12cm 200.545.63 **5C**  
H16-17cm 000.545.64 **5C**  
H21-22cm 200.495.38 **14C**
- UTBY pieds réglables**, 2 pièces. Acier inoxydable. Pièce d'ancrage pour fixation au sol incluse. Lorsqu'ils sont utilisés pour un îlot de cuisine, les pieds doivent être fixés au sol. Les fixations dépendent du matériau du sol. Visserie vendue séparément. H16 cm 901.289.71 **17C**

**UTBY**

La série UTBY est en acier inoxydable. Pieds réglables, en cas d'inégalité du sol. Accessoires pour fixation au sol inclus, à utiliser pour installer un îlot de cuisine. À combiner avec un plateau de la même série ou des plans de travail prêts à poser ou sur commande.

- Besoin d'une plus grande surface de travail et davantage de rangements ? Optez pour une étagère UTBY et un plan de travail coordonné. Vous aurez accès facilement aux objets rangés des deux côtés. Étagère. L120xP60xH90cm 001.175.52 **169C**
- En plaçant une étagère UTBY entre deux éléments bas FAKTUM, vous obtenez une solution de rangement aérée et pratique. Les pieds réglables vous permettent d'aligner le plan de travail à la hauteur des éléments situés de part et d'autre. Étagère. L120xP60xH90cm 001.175.52 **169C**
- Créez un îlot de cuisine en plaçant l'étagère UTBY au centre de votre pièce : vous augmentez ainsi la surface de travail et accédez plus facilement aux ustensiles qui y sont rangés. Complétez avec un plateau UTBY ou des plans de travail prêts à poser ou sur mesure. Étagère. L120xP60xH90cm 001.175.52 **169C**
- Plateau. Panneau de particules et fibres de bois, plaqué frêne teinté brun noir verni acrylique. L120xP60 cm. Brun noir 101.175.56 **30C**

## Fours

(6€ d'éco-participation inclus dans le prix)



	A	Cuisson par le bas	Cuisson haut et bas	Cuisson par le haut	Chaleur pulsée	Air pulsé/fonction pâtisserie	Chaleur pulsée/cuisson bas	Décongélation	Gril	Gril double	Turbo grill	Gril avec tournebroche	Fonction pizza/boulangerie	Cuisson vapeur	Maintenance au chaud	Consommation d'énergie avec une charge standard, convection naturelle, kWh	Consommation d'énergie avec une charge standard, kWh	Volume, litres	Programmeur
<b>FRAMTID OV3 four 225C</b> Acier inoxydable 701.427.51	X	X	X						X							0,79	-	56	Oui
<b>FRAMTID OV5 four 265C</b> Acier inoxydable 101.506.16	X		X		X	X	X		X							0,79	0,91 (pâtisserie)	52	Oui avec arrêt automatique
<b>DÁTID OV6 four 325C</b> Anthracite 001.506.07	X		X		X	X	X		X				X			0,79	0,91 (pâtisserie)	52	Mécanique avec arrêt automatique
<b>DÁTID OV6 four 325C</b> Blanc 001.511.69	X		X		X	X	X		X				X			0,79	0,91 (pâtisserie)	52	Mécanique avec arrêt automatique
<b>FRAMTID OV9 four à chaleur pulsée 355C</b> Acier inoxydable 301.562.12	X	X	X	X	X		X	X	X	X	X					0,79	0,78 (air pulsé)	53	Électronique avec verrouillage et arrêt automatique
<b>FRAMTID OV5 four 445C</b> Noir 701.453.92	X		X		X		X	X						X		0,79	0,99 (pâtisserie)	52	Oui avec arrêt automatique
<b>FRAMTID OV5 four 445C</b> Acier inoxydable 701.506.18	X		X		X		X	X						X		0,79 (fonction éco.)	0,90 (pâtisserie)	52	Oui avec arrêt automatique
<b>FRAMTID OV5 four 445C</b> Vert 201.455.54	X		X		X		X	X						X		0,79 (fonction éco.)	0,90 (pâtisserie)	52	Oui avec arrêt automatique
<b>FRAMTID OV5 four 445C</b> Noir 701.453.92	X		X		X		X	X						X		0,79 (fonction éco.)	0,90 (pâtisserie)	52	Oui avec arrêt automatique
<b>FRAMTID OV5 four 445C</b> Blanc 201.451.77	X		X		X		X	X						X		0,79 (fonction éco.)	0,90 (pâtisserie)	52	Oui avec arrêt automatique
<b>FRAMTID OV9 four à chaleur pulsée 485C</b> Acier inoxydable 901.230.11	X		X	X	X		X	X		X		X	X			1,10	0,79 (air pulsé)	52	Électronique avec verrouillage et arrêt automatique
<b>FRAMTID OV9 four à chaleur pulsée + vapeur 495C</b> Acier inoxydable 501.562.11	X	X	X	X	X		X	X		X	X		X			0,79	0,78 (air pulsé)	53	Électronique avec verrouillage et arrêt automatique
<b>FRAMTID DOV8/2 double four à chaleur pulsée 695C</b> Acier inoxydable 101.562.08	X	X	X	X	X		X	X	X	X	X					0,79	0,79 (air pulsé)	55 (four principal)/37 (second four)	Électronique avec arrêt automatique
<b>FRAMTID OV10 four à chaleur pulsée 525C</b> Acier inoxydable 901.562.09	X	X	X	X	X		X	X	X	X	X				X	0,79	0,78 (air pulsé)	53	Électronique avec verrouillage et arrêt automatique
<b>DÁTID OV7 four 545C</b> Acier inoxydable 801.451.55	X		X	X	X	X	X	X		X					X	0,79	0,97 (air pulsé)	52	Mécanique avec arrêt automatique
<b>DÁTID OV10 four à chaleur pulsée 545C</b> Acier inoxydable 801.451.55	X	X	X	X	X	X	X	X		X					X	0,92	0,79 (air pulsé)	52	Mécanique avec arrêt automatique
<b>NUTID OV9 four à chaleur pulsée 645C</b> Blanc 801.588.69	X		X	X	X		X	X		X		X	X		X	0,79 (fonction éco.)	0,92 (pâtisserie)	52	Électronique avec verrouillage et arrêt automatique
<b>NUTID OV9 four à chaleur pulsée 645C</b> Acier inoxydable 001.588.68	X		X	X	X		X	X		X		X	X		X	0,79 (fonction éco.)	0,92 (pâtisserie)	52	Électronique avec verrouillage et arrêt automatique
<b>NUTID OV9 four à chaleur pulsée 655C</b> Acier inoxydable 801.588.74	X		X	X	X		X	X		X		X	X		X	0,79 (fonction éco.)	0,92 (pâtisserie)	52	Électronique avec verrouillage et arrêt automatique
<b>NUTID OV9 four à chaleur pulsée 655C</b> Blanc 501.588.75	X		X	X	X		X	X		X		X	X		X	0,79 (fonction éco.)	0,92 (pâtisserie)	52	Électronique avec verrouillage et arrêt automatique

**A Classe énergétique A** Sur une échelle de A à G, A étant la classe la plus économique.

**Cuisson par le bas** Bonne cuisson du fond des plats en fin de cuisson.

**Cuisson haut et bas** Combinaison d'une chaleur supérieure en haut par rapport au bas. Idéal pour les cuissons lentes et les gratins.

**Cuisson par le haut** Permet de gratiner et de finir de cuire les plats par le haut.

**Chaleur pulsée** Cuisson rapide et homogène à différents niveaux.

**Air pulsé/fonction pâtisserie** Chaleur de la sole et de la voûte, turbine de ventilation. Pour cuire 2 plats de même nature sur 2 hauteurs.

**Chaleur pulsée/cuisson bas** Cuisson des fonds de tartes et des pizzas.

**Décongélation** Ventilateur de fond de cavité, circulation d'air qui accélère la décongélation.

**Gril** Pour les viandes, gratins et grillades.

**Gril double** Zone de gril réglable. Bonne réduction de la consommation d'énergie.

**Turbo grill** Combine les fonctions ventilateur et gril. Pour les grosses pièces de viande.

**Gril avec tournebroche** Pour assurer une cuisson homogène des viandes.

**Fonction pizza/boulangerie** Pour une température précise au cours des phases de cuisson.

**Cuisson vapeur** Cuisson rapide et saine.

**Maintenance au chaud** Fonction automatique. Pour maintenir au chaud après la cuisson.

**Nettoyage catalyse** Facilite le nettoyage, les projections de graisse étant ramollies sur les parois émaillées.

**Nettoyage pyrolyse** Combustion des résidus à 500°C. Enlever les poussières avec une éponge.

## Miro-ondes et fours combinés

(2€ d'éco-participation inclus dans le prix)



	3D	Jet start	Décongélation rapide	Cuisson vapeur	Gril quartz	Fonction crisp	Crisp automatique	Chauffage rapide	Gril	Puissance restituée (micro-ondes/gril/air pulsé), en W	Niveaux de puissance	Capacité, litres
<b>FRAMTID MW3 four micro-ondes 295C</b> Acier inoxydable 301.427.48	X	X	X	X						750/-/-	4	22
<b>FRAMTID MW4 four micro-ondes 385C</b> Acier inoxydable 001.230.20	X	X	X		X	X				750/700/-	4	22
<b>FRAMTID MW6 four micro-ondes 495C</b> Noir 801.561.96 Acier inoxydable 201.561.99 Blanc 401.562.02	X	X	X		X	X	X			1000/800/-	8	31
<b>DÁTID MW6 four micro-ondes 495C</b> Anthracite 901.561.91 Acier inoxydable 101.561.90 Blanc 301.530.58	X	X	X		X	X	X			1000/800/-	8	31
<b>NUTID MWC6 four combiné 599C</b> Acier inoxydable 701.237.57 Blanc 401.237.54	X	X	X					X	X	900/1600/1200	8	40
<b>FRAMTID MWC6 four combiné 599C</b> Acier inoxydable 701.230.26 Noir 701.424.16 Vert 001.423.87 Blanc 301.456.00	X	X	X					X	X	900/1600/1200	8	40

**3D Système 3D** Cuisson uniforme des aliments, répartition homogène de la chaleur.

**Jet start** Puissance maximum durant 30/60 secondes par simple pression sur la touche.

**Décongélation rapide** Décongélation rapide et homogène.

**Cuisson vapeur** Cuisson facile et rapide des légumes, du poisson etc.

**Gril quartz** Montée rapide haute température. S'utilise avec la fonction micro-ondes.

**Fonction crisp** Pour dorer les aliments et cuire les pizzas et le pain.

**Crisp automatique** Le four calcule automatiquement la durée de cuisson.

**Chauffage rapide** Préchauffage rapide du four à la température sélectionnée. Consommation électrique constante malgré la rapide montée en température.

**Gril** Pour les viandes, gratins et grillades.

**Chaleur pulsée** Cuisson rapide et homogène à différents niveaux.



## Tables de cuisson

(dont 2€ d'éco-participation)



Modèle	Foyer à diamètre variable	Panneau de contrôle verrouillable	Booster	Témoin lumineux de chaleur résiduelle	Minuteur électronique	Foyer radiants	Foyers avec booster	Brûleurs	Gril
FRAMTID HGC4K vitrocéramique 215C Noir 301.561.89	X					Foyer radiant 1,2kW	Foyer radiant 2,3kW	Brûleur 1,6kW	
FRAMTID HGC5K vitrocéramique 265C Noir 101.544.93	X					Foyer radiant 1,2kW	Foyer radiant 0,75-2,2kW	Brûleur 1,6kW	
FRAMTID HGC4T vitrocéramique 265C Noir 901.560.49		X	X			Foyer radiant 1,2kW	Foyer radiant 2,3kW	Brûleur 1,6kW	
FRAMTID HGC6T vitrocéramique 295C Noir 801.597.41	X	X	X	X		Foyer radiant 1,2kW	Foyer radiant 0,75-2,2kW	Brûleur 1,6kW	
FRAMTID HGC6T vitrocéramique 365C Noir 501.560.51	X	X	X	X		Foyer radiant 1,2W	Foyer radiant 0,75-2,2kW	Brûleur 1,6kW	
NUTID HCI4T vitrocéramique 495C Noir 401.560.80		X	X	X				Brûleur 1,6kW	
NUTID HINI1 induction 145C Noir 201.486.75		X	X	X				Brûleur 1,6kW	Foyer induction 2kW
NUTID HINI1 induction, à poser 165C Noir/blanc 401.257.91 Noir/acier inoxydable 001.237.70		X	X	X				Brûleur 1,6kW	Foyer induction 1,8kW
NUTID HIN4T induction 455C Noir 301.476.18	X	X	X	X		Foyer induction avec booster 2,2-3kW	Foyer induction 1,2kW	Brûleur 1,6kW	
FRAMTID HIN4T induction 425C Noir 301.597.34	X	X	X	X		Foyer induction avec booster 1,4-1,8kW	Foyer induction avec booster 2,2-3,1kW	Brûleur 1,6kW	
NUTID HIN3T induction 455C Noir 001.476.48	X	X	X	X		Foyer induction avec booster 2,2-3kW	Foyer induction 1,2kW	Brûleur 1,6kW	
FRAMTID HIN4T induction 595C Noir 301.560.52	X	X	X	X		Foyer induction avec booster 2,3-3,2kW	Foyer induction avec booster 2,3-3,2kW	Brûleur 1,6kW	
NUTID HIN3T induction 655C Noir 201.476.47	X	X	X	X		Foyer induction avec booster 2,2-3kW		Brûleur 1,6kW	Foyer induction 1,2kW
FRAMTID HIN4S induction 635C Noir 701.560.50	X	X	X	X		Foyer induction avec booster 1,8-2,5kW	Foyer induction avec booster 2,3-3,6kW	Brûleur 1,6kW	
FRAMTID HGA4K gaz 159C Acier inoxydable 901.250.91						Brûleur 1,6kW	Brûleur 3kW	Brûleur 1kW	
FRAMTID HGA4K gaz 179C Acier inoxydable 601.234.75						Brûleur 1,6kW	Brûleur 1,6kW	Brûleur 1kW	Brûleur 3kW
DÂTID HGA4K gaz 195C Acier inoxydable 201.451.58						Brûleur 1,6kW	Brûleur 3kW	Brûleur 1kW	Brûleur 1,6kW
FRAMTID HGA5K gaz 325C Acier inoxydable 201.234.82						Brûleur 3kW	Brûleur 1kW	Brûleur 1,65kW	Brûleur 1,65kW
DÂTID HGA5K gaz 325C Anthracite 101.541.72 Acier inoxydable 801.543.00						Brûleur 3kW	Brûleur 1kW	Brûleur 1,65kW	Brûleur 1,65kW
NUTID HGA3K gaz 325C Noir 001.503.15						Brûleur 1,65kW	Brûleur 1kW	Brûleur 1kW	Brûleur 3,5kW
FRAMTID HGC2K vitrocéramique 165C Acier inoxydable 501.511.43						Foyer radiant 1,7kW	Foyer radiant 1,2kW	Brûleur 1,6kW	
FRAMTID HIN2K induction 325C Acier inoxydable 701.511.42						Foyer induction 1,8kW	Foyer induction 1,4kW	Brûleur 1,6kW	
FRAMTID HGR1K gril 215C Acier inoxydable 201.541.62									Gril 1kW
FRAMTID HGA1K gaz 135C Acier inoxydable 101.541.53									Brûleur 4kW
FRAMTID HGA2K AZ gaz 135C Acier inoxydable 001.542.81						Brûleur 3kW	Brûleur 1kW	Brûleur 1kW	

**Foyer à diamètre variable** Offre une chaleur adaptée à la taille et à la forme de l'ustensile.

**Panneau de contrôle verrouillable** Pour une plus grande sécurité.

**Booster** Augmente la puissance de 30 à 40% pour une ébullition en un temps record.

**Témoin lumineux de chaleur résiduelle** Pour une plus grande sécurité.

**Minuteur électronique** Le foyer s'éteint automatiquement en fin de cuisson.

## Hottes

(dont 2€ d'éco-participation)

Modèle	Prix	Débit d'air maximum en extraction, m³/h	Niveau sonore maximum, dB (A)	Nb. de vitesses d'extraction	Puissance moteur, en W	Filtre(s)	Éclairage	NYTTIG FIL filtre à charbon*	NYTTIG TUB tuyau flexible**
LAGAN BF275 Blanc 701.516.13	36C	275	65	3	120	1 métal, lavable	1x40W	1x900	125
LUFTIG BF325 Acier inoxydable 600.793.02	125C	325	64	3	2x120	2 métal, lavable	2x40W	2x558	120
LUFTIG HW400 Blanc 200.961.72 Acier inoxydable 600.961.70	155C 165C	400	57	3	120	2 métal, lavable	2x40W	2x600	120
DÂTID HW400 Blanc 801.511.70 Anthracite 100.961.82 Acier inoxydable 901.423.78	179C 195C 195C	400	57	3	120	2 métal, lavable	2x20W halogène	2x600	120
LUFTIG HW400 Acier inoxydable 401.089.99	235C	400	57	3	120	2 métal, lavable	2x20W halogène	2x600	120
LUFTIG HW400 Acier inoxydable 001.089.96	245C	400	57	3	120	2 métal, lavable	2x20W halogène	1x601	120
DÂTID HW400 Anthracite 301.423.81	265C	400	57	3	120	3 métal, lavable	2x20W halogène	2x600	120
NUTID HW560 Acier inoxydable 601.238.47	425C	560	66	3	175	1 métal, lavable	2x20W halogène	1x559	120
FRAMTID HW380 Acier inoxydable 600.744.13	445C	380	65	3	170	3 métal, lavable	2x20W halogène	2x554	120
FRAMTID HW400 Acier inoxydable 801.565.68 Blanc 101.565.62	465C	395	61	3	170	2 métal, lavable	2x20W halogène	2x554	120
LUFTIG HW507 Acier inoxydable/verre 998.261.44	495C	507	67	3	160	1 métal, lavable	2x20W halogène	1x559	120
DÂTID HW570 Acier inoxydable 001.515.55	495C	572	67	3	175	2 métal, lavable	2x20W halogène	2x554	120
NUTID HW560 Acier inoxydable 601.238.52	495C	560	66	3	175	1 métal, lavable	2x20W halogène	1x559	120
NUTID HI560 Acier inoxydable/Blanc 401.257.67	525C	560	66	3	175	1 métal, lavable	2x20W halogène	1x559	120
NUTID HF560 à suspendre Acier inoxydable 701.238.56	595C	560	66	3	175	1 métal, lavable	2x20W halogène	1x559	120
NUTID HI540 Acier inoxydable 501.238.24	595C	540	60	3	175	1 métal, lavable	2x20W halogène	2x554	120
FRAMTID HW280 Acier inoxydable 601.581.01	599C	337 (en mode recyclage seulement)	69	3	2x140	3 métal, lavable	4x20W halogène	3x950	-
NUTID HI540 Acier inoxydable 301.238.44	695C	540	60	3	175	1 métal, lavable	2x20W halogène	2x554	120
NUTID HF274 à suspendre Motif gui beige 601.238.66	745C	274 (en mode recyclage seulement)	66	4	170	1 métal, lavable	2x20W	1x700	-
FRAMTID HI370 Vert 601.423.89 Noir 901.424.15 Blanc 201.423.86	765C	370 (en recyclage seulement)	71	3	250	1 métal, lavable	2x20W halogène	1x800	-
FRAMTID HI370 Vert 601.423.89 Noir 901.424.15 Blanc 201.423.86	765C	370 (en mode recyclage seulement)	71	3	250	1 métal, lavable	2x20W halogène	1x800	-

\* Vendu séparément. À utiliser pour mode recyclage.

\*\* Vendu séparément. À utiliser pour raccordement à un conduit d'évacuation extérieure.



## Réfrigérateurs et congélateurs

	Prix	Classe énergie*				Consommation énergie, kWh/an**	Volume net réfrigérateur, litres	Volume net congélateur/compartment congélateur, litres	Niveau sonore dB (A)	Dégivrage réfrigérateur	Dégivrage congélateur	Capacité de congélation, en kg/24 heures	Autonomie en cas de coupure de courant, en h***
<b>LAGAN FC223/92 réfrigérateur/congélateur</b> 13€ d'éco-participation inclus. Blanc 901.575.86	<b>329€</b>	A				339	223	92					
<b>FROSTIG BC155 réfrigérateur</b> 6€ d'éco-participation inclus. Blanc 901.235.20	<b>275€</b>	A				153	155	-	35	Automatique	-	-	-
<b>FROSTIG BC91 réfrigérateur/congélateur</b> 6€ d'éco-participation inclus. Blanc 601.582.62	<b>325€</b>	A	X		X	208	-	91	39	-	Manuel	14	16
<b>FROSTIG BC184/18 réfrigérateur</b> 13€ d'éco-participation inclus. Blanc 301.235.18	<b>389€</b>	A	X			259	184	18	36	Automatique	Manuel	2	10
<b>FROSTIG BC110/18 réfrigérateur</b> 6€ d'éco-participation inclus. Blanc 001.235.34	<b>385€</b>	A	X			230	110	18	39	Automatique	Manuel	2	12
<b>FROSTIG BC100 réfrigérateur/congélateur</b> 6€ d'éco-participation inclus. Blanc 401.582.63	<b>399€</b>	A	X		X	212	-	100	38	-	Manuel	12	28
<b>FROSTIG BCF159/65 réfrigérateur/congélateur</b> 13€ d'éco-participation inclus. Blanc 801.235.11	<b>469€</b>	A	X			292	159	65	36	Automatique	Manuel	6	19
<b>FROSTIG BCF195/65 réfrigérateur/congélateur</b> 13€ d'éco-participation inclus. Blanc 201.235.09	<b>499€</b>	A	X			310	198	65	36	Automatique	Manuel	6	19
<b>FROSTIG BCF195/65/2 réfrig./congélateur</b> 13€ d'éco-participation inclus. Blanc 601.235.12	<b>645€</b>	A	X		X	310	198	65	37	Automatique	Manuel	9	19
<b>NUTID BC154 réfrigérateur 2-tiroirs</b> 13€ d'éco-participation inclus. Blanc 201.238.73	<b>895€</b>	A				153	154	-	39	Automatique	-	-	-
<b>FRAMTID FC323/78 réfrig./congélateur</b> 13€ d'éco-part. inclus. Acier inoxydable 601.525.66	<b>1395€</b>	A+	X		X	325	323	78	44	Système anti-givre	Système anti-givre	4	20
<b>FRAMTID FC323/78 réfrigérateur/congélateur</b> 13€ d'éco-part. inclus. Acier inoxydable 301.625.19	<b>1395€</b>	A+	X		X	325	323	78	44	Système anti-givre	Système anti-givre	4	20
<b>FROSTIG FCF335/155 réfrig. + congélateur</b> 13€ d'éco-part. inclus. Couleur acier inox. 600.962.45	<b>1645€</b>	A	X	X	X	500	335	155	45	Système anti-givre	Système anti-givre	12	5

**Classe énergie A+** Supérieur à la classe A, sur une échelle de A à G (A étant le plus économique).

**Classe énergie A** Sur une échelle de A à G (A étant le plus économique).

**Compartment/congélateur 4 étoiles**  
Congélation des produits à -18°C min.

**Refroidissement rapide** Réduction rapide de la température du réfrigérateur. S'éteint automatiquement.

**Congélation rapide** Congélation d'aliments frais en 24h. S'éteint automatiquement.

\* Sur une échelle de A à G (A étant le plus économique).

\*\* La consommation réelle varie en fonction de l'utilisation de l'appareil et du lieu où il est situé.

\*\*\* Durée du passage de la température de -18° à -9°, alimentation coupée et porte fermée.

## Lave-vaisselle

	Prix (dont 6€ d'éco-part.)	A/A/A								Nombre de couverts	Consommation d'eau, en litres/cycle complet	Consommation d'énergie, en kWh/cycle complet*	Consommation annuelle d'énergie, kWh/an**	Consommation d'eau annuelle, en litres/an**	Niveau sonore (IEC 704) dB (A)	Programme test	Durée du programme, en minutes***
<b>LAGAN DW60 intégrable</b> Blanc 601.521.99	<b>285€</b>									12	16				52		
<b>RENIG DW45 intégrable</b> Blanc 201.514.32	<b>445€</b>	A/A/A	X	60°C	50°C	65°C	70°C			9	13	0,80	176	2860	50	Eco, 50°C	130
<b>RENIG DW60 intégrable</b> Blanc 801.525.13	<b>465€</b>	A/A/A	X	60°C	50°C	65°C	70°C	X		12	16	1,05	231	3520	49	Eco, 50°C	140
<b>NUTID DW60 intégrable</b> Acier inoxydable 901.238.41	<b>495€</b>	A/A/A		40°C	50°C		70°C	X	X	12	16	1,05	231	3520	48	Eco, 50°C	195
<b>RENIG DWT160 intégrable</b> Blanc 101.514.37	<b>575€</b>	A/A/A	X	60°C	50°C	65°C	70°C			12	16	1,05	231	3520	49	Eco, 50°C	140

**Énergie/lavage/séchage** Sur une échelle de A à G (A étant le plus économique).

**Pré-lavage** Pour éviter les odeurs si la vaisselle n'est pas lavée tout de suite.

**Programme rapide** Pour une vaisselle peu sale.

**ECO normal** Programme long à basse température. Pour une vaisselle normalement sale.

**Normal** Pour une vaisselle quotidienne.

**Intensif** Pour des casseroles et des poêles très sales.

**Demi-charge** Pour peu de vaisselle, possibilité de remplir le panier supérieur ou inférieur uniquement.

**Option anti-bactérien** Rinçage prolongé haute température.

\* Consommation d'énergie pour un programme test normal, remplissage eau froide. La consommation réelle varie en fonction de l'appareil.

\*\* Consommation annuelle moyenne calculée sur la base de 220 cycles de lavage.

\*\*\* Durée calculée pour un programme test normal, remplissage eau froide.

Pour ne rien oublier

#### PRENDRE LES MESURES DE LA PIÈCE

- A - Hauteur sous plafond .....
- Distance d'un mur à l'autre .....
- Emplacement des radiateurs et tuyaux .....
- B - Taille des portes, y compris hauteur, distance du sol, du plafond et des murs .....
- Taille des fenêtres, y compris hauteur, distance du sol, du plafond et des murs .....
- C - Emplacement des arrivées d'électricité, prises, .....  
branchement eau et gaz.

#### SÉLECTIONNER LES COMPOSANTS

- HABILLAGE (PORTES ET FACES TIROIR) ..... 28
- PLANS DE TRAVAIL PRÊTS-A-POSER ..... 36
- PLANS DE TRAVAIL SUR COMMANDE ..... 40
- BOUTONS/POIGNÉES ..... 32
- CUISINIÈRE ..... 66
- FOUR ..... 66
- TABLE DE CUISSON ..... 70
- HOTTE ASPIRANTE ..... 72
- RÉFRIGÉRATEUR/CONGÉLATEUR ..... 74
- MICRO-ONDES ..... 68
- LAVE-VAISSELLE ..... 76
  
- PIEDS ..... 90
- PLINTHES ..... 90
- ÉVIER ..... 42
- ACCESSOIRES ÉVIER ..... 44
- MÉLANGEUR OU MITIGEUR ..... 46
  
- ÉLÉMENTS BAS ..... 84
- ÉLÉMENTS MURAUX ..... 86
- ARMOIRES POUR ÉLECTRO. INTÉGRÉ ..... 88
- ARMOIRES ..... 90
- AMÉNAGEMENTS INTÉRIEURS ..... 54
  
- FINITIONS LATÉRALES ..... 90
- BANDEAUX DÉCOR, CORNICHES ..... 90
  
- ÉTAGÈRES - CRÉDENCES ..... 48
- ACCESSOIRES MURAUX ..... 50
- DESSERTES ..... 52
- RANGEMENTS OUVERTS ..... 90
- ÉTAGÈRES ASSIETTES/BOUEILLES ..... 90
- ÉCLAIRAGES ..... 10

Après avoir établi le plan de votre cuisine et disposé les éléments sur le quadrillage, venez en magasin pour prendre contact avec l'un de nos spécialistes cuisine.

PAPIER QUADRILLÉ : ECHELLE 1:20 (1 carreau = 20 cm)

# Vous aimez cuisiner. Les ustensiles de cuisine nous passionnent.



Tous les ustensiles de la série FAVORIT sont garantis 25 ans ou 10 ans selon les produits.  
Lire p. 83  
ou consulter le site [www.IKEA.fr](http://www.IKEA.fr)

## 110€/4pcs

**FAVORIT set 4 ustensiles de cuisson et 2 couvercles**  
1 marmite 5L avec couvercle, 1 casserole 1L avec couvercle, 1 casserole 2L avec couvercle, 1 poêle Ø28cm. Marmite et casseroles acier inox/aluminium, poêle aluminium, revêtement Teflon® Professional. 201.495.33



En cuisine, les résultats dépendent souvent des outils utilisés. La série FAVORIT est conçue à partir des meilleurs matériaux pour leur fonction. Ces ustensiles sont compatibles tous feux y compris le four et l'induction. Avec FAVORIT, vous pouvez relever tous les défis culinaires. Découvrez en magasin l'ensemble de la gamme des ustensiles de cuisson IKEA.



[www.IKEA.fr](http://www.IKEA.fr)

**Vous aimez cuisiner.  
Les ustensiles de  
cuisine nous  
passionnent.**



Tous les ustensiles de la série FAVORIT sont garantis 25 ans ou 10 ans selon les produits. Lire p. 83 ou consulter le site [www.IKEA.fr](http://www.IKEA.fr)

**110€/4pcs**

**FAVORIT set 4 ustensiles de cuisson et 2 couvercles**  
1 marmite 5L avec couvercle, 1 casserole 1L avec couvercle,  
1 casserole 2L avec couvercle, 1 poêle Ø28cm. Marmite  
et casseroles acier inox/aluminium, poêle aluminium,  
revêtement Teflon® Professional. 201.495.33

En cuisine, les résultats dépendent souvent des outils utilisés. La série FAVORIT est conçue à partir des meilleurs matériaux pour leur fonction. Ces ustensiles sont compatibles tous feux y compris le four et l'induction. Avec FAVORIT, vous pouvez relever tous les défis culinaires. écoutez en magasin l'ensemble de la gamme des ustensiles de cuisson IKEA.



**36€**

BEKVÄM desserte Bouleau massif. L60xL50, H85cm. 700.117.93



© Inter IKEA Systems B.V. 2009 - 92170. Edité par Inter IKEA France S.N.C. Version 03/11 8351 745 724

**Bien plus qu'un marchand de meubles**



Prix catalogue garantis jusqu'au 31 juillet 2010

VERSION:1

**IKEA®  
Cuisines**



**nouveau**



Les cuissons FAKTUM sont garantis 25 ans. Lire p. 83.

Découvrez nos 45 cuisines sur [www.IKEA.fr](http://www.IKEA.fr)



+ CF: 92000-gkco17a CF: 92000-gkco17a TF: 92000-fr\_001 +

+