

# IKEA®

Le design pour tous

NORRÅKER  
Chaise. Voir page 196.

99\$

PRIX CATALOGUE MAXIMUMS, VALABLES JUSQU'AU 31 JUILLET 2017



Des articles conçus pour ceux qui ne mangent pas toujours à table. Comme ce bol en porcelaine feldspathique qui tient bien dans la main. Très généreux, il peut aussi servir de plat de service.

**01 IKEA 365+. Assiette creuse/bol évasé. 3,50\$.**  
Porcelaine feldspathique. Création H. Preutz, O. Wihlborg, W. Braasch et N. Karlsson. Ø17cm. 502.797.02



**01 IKEA 365+**  
Assiette creuse/bol évasé  
**3,50\$**

Le bol VARDAGEN se distingue des autres bols à mélanger par ce petit bec si pratique qui prévient les dégâts... quand vous faites des crêpes, par exemple.

**03 Nouveau VARDAGEN. Bol à mélanger. 7,99\$.** Verre.  
Création H. Preutz, O. Wihlborg, W. Braasch et N. Karlsson.  
Ø26cm. 702.892.48



**03 Nouveau VARDAGEN**  
Bol à mélanger  
**7,99\$**

Petite, mais pleine d'avenir. La table NORDEN peut recevoir jusqu'à quatre couverts, tout en vous offrant le bonheur du rangement de proximité avec ses six tiroirs. Sans oublier son prix imbattable.

**02 NORDEN. Table à abattants. 299\$.** Bouleau massif verni. A.R.  
L26/89/152xL80xH74cm. 102.902.21

A.R. : ASSEMBLAGE REQUIS

## Comptez sur vos doigts



**NUTID**  
Table de cuisson à induction 4 zones  
**1299\$**

Présentant un panneau de commandes tactiles, la table de cuisson à induction NUTID est une véritable table de contrôle. Du bout du doigt, vous réglez le degré de chaleur ou utilisez la fonction de suralimentation pour la grande cuisine productive et dynamique. Action précise, éconergétique, sûre et rapide. Pour vous.

**NUTID. Table de cuisson à induction 4 zones. 1299\$.**  
Puissance: 1 zone de 1400W, une de 1800W et deux de 3200W avec suralimentation. Ne peut être installée au-dessus d'un four qui serait encastré dans une armoire inférieure. Création Mikael Warnhammar. L30<sup>3</sup>/<sub>8</sub>xP20<sup>1</sup>/<sub>8</sub>xH2<sup>1</sup>/<sub>2</sub>po. 501.826.20  
**Achat en ligne à fr.IKEA.ca**

Chez IKEA, le design, c'est bien plus qu'une simple affaire d'apparence. C'est une action consciente qui vise à créer des objets qui facilitent le quotidien. Une démarche appelée *design démocratique*. À la fois beau et fonctionnel, celui-ci n'est pas réservé qu'aux seuls privilégiés. Il profite à tous.

Oui, à tous. Aux enfants qui aiment faire la cuisine, à la petite amie qui adore petit-déjeuner au lit et à tous ces gens qui veulent faire le grand ménage dans leur vie. Nous allons même jusqu'à leur rendre visite pour mieux saisir leurs besoins, créer des objets mieux adaptés à leurs activités et améliorer leur quotidien.

La lecture de ce catalogue vous incitera-t-elle à venir magasiner chez IKEA? Nous l'espérons. Avez-vous le sentiment que nous essayons de vous vendre quelque chose dont vous n'avez pas besoin? Espérons que non.

**Cette année marque le 40<sup>e</sup> anniversaire de notre activité au Canada. Alors, qu'il s'agisse de votre quarantième catalogue IKEA ou de votre premier, prenez plaisir à le lire. Car il ne concerne que vous.**



Salle à manger, page 10

## Des idées pour faire beau

Si vous cherchez de l'inspiration, c'est ici que vous la trouverez! Et en supplément, des idées et des astuces qui rendent la vie plus facile au quotidien.

|                        |     |
|------------------------|-----|
| Salle à manger         | 10  |
| Cuisine                | 32  |
| Alimentation chez IKEA | 70  |
| Espace détente         | 74  |
| Rangement              | 100 |
| Chambre à coucher      | 124 |
| Salle de bains         | 146 |

## De la nouveauté

Articles, collections à venir, tout est nouveau. Cela fait un an que nous nous y préparons!

|              |     |
|--------------|-----|
| Nouveautés   | 6   |
| Très bientôt | 164 |



Linge de maison, page 232

## Points de vue

D'intéressantes histoires et entrevues qui vous donnent un aperçu de notre monde chez IKEA et de ce qui nous motive.

|  |     |
|--|-----|
| Le merveilleux monde culinaire de Jonah Reider | 26  |
| De petits gourmands à grands gourmets          | 48  |
| Avoir tout bon                                 | 68  |
| Chambre sur canapé                             | 84  |
| De chez-soi à chez-moi                         | 94  |
| La «suéditude» sans frontières                 | 120 |
| Une clef pour la paix                          | 160 |
| Pourquoi le bon design est-il démocratique?    | 170 |
| À propos de qualité, entrevue avec Jan Ahlsén  | 192 |
| Des meubles en papier. Vraiment?               | 224 |
| Changer de métier                              | 240 |
| Une idée qui cartonne                          | 266 |
| Jouer pour un avenir plein de promesses        | 316 |



De chez-soi à chez-moi, page 94



Le merveilleux monde culinaire de Jonah Reider, page 26

## Plein d'articles

Un petit avant-goût de notre vaste assortiment. Pour tout voir, passez en magasin ou visitez fr.IKEA.ca.

|                               |     |
|-------------------------------|-----|
| Jardinage                     | 172 |
| Articles de cuisine           | 174 |
| Îlots de cuisine et dessertes | 180 |
| Accessoires de cuisine        | 182 |
| Collecte sélective            | 184 |
| Accessoires de table          | 186 |
| Tables à manger et chaises    | 196 |
| IKEA BUSINESS                 | 202 |
| Bureaux et chaises            | 204 |
| Recharge                      | 210 |
| Luminaires                    | 212 |
| Canapés et fauteuils          | 218 |
| Tables basses                 | 230 |
| Textiles                      | 232 |
| Objets-décor                  | 244 |
| Rangement                     | 250 |
| Salle de bains                | 276 |
| Chambre à coucher             | 282 |
| IKEA des petits               | 296 |



## IKEA®, c'est tout ça

Qui nous sommes, où nous sommes situés, et comment vous pouvez magasiner chez nous, de la façon dont vous préférez.

|                               |     |
|-------------------------------|-----|
| Magasiner chez IKEA           | 306 |
| Services                      | 309 |
| Politique de retour           | 312 |
| Nos adresses                  | 313 |
| IKEA FAMILY                   | 314 |
| Les gens et les collectivités | 320 |
| Garanties                     | 321 |
| Travailler chez IKEA          | 325 |

## Une toute nouvelle appli

Téléchargez la nouvelle appli Catalogue IKEA pour téléphone intelligent ou tablette, sur iOS et Android, ainsi que sur Apple TV 4<sup>e</sup> génération. Vous pouvez également tout voir en ligne à fr.IKEA.ca.

Dans la vie, les attentes peuvent être longues, très longues. Pensez à l'excitation des enfants à la veille d'une fête ou d'un départ en vacances...

La vie est pleine d'attentes excitantes. Mais aussi d'attentes d'un autre type, celles auxquelles nous devons répondre. Relevant plus de la règle et de la convention, elles nous compliquent le quotidien et, souvent, refoulent nos élans créatifs.

Cette année, notre catalogue se range de votre côté, vous, les insoumis. Et il se soulève contre le conformisme! Notamment, en proposant des idées qui ne craignent pas les fautes de goût et qui facilitent le quotidien, le rendent plus joyeux. Elles concernent toutes les pièces de la maison, mais surtout la cuisine. Parce que c'est là que l'on ressent le plus la pression des autres, particulièrement en ce qui regarde la nourriture.

La plupart des gens veulent simplement passer du bon temps à la maison, que ce soit pour faire un gâteau à la cuisine ou roupiller au salon. Si cela vous ressemble, vous aimerez la lecture de ce catalogue.

**Bonsoir les conventions! Bonjour vous.**



**Nouveau SALTRÖD. Miroir avec étagère et crochets.** Panneau peint et verre miroir. Création Ebba Strandmark. A.R. L50×H68cm. 802.970.02

**64<sup>99</sup>\$**



**Nouveau MÖLLTORP. Tableau noir planificateur.** Motif créé par Archie Stone. Panneau peint. 95×67cm. 703.192.50

**49<sup>99</sup>\$**

**Nouveau MÅLARNA. Tableau noir planificateur.** Panneau peint. 90×60cm. 603.111.55

**49<sup>99</sup>\$**



**Nouveau KOPARDAL. Lit, grand 2 places.** Acier peint. A.R. Sommier et couchage en sus. 691.576.68

**199\$**



**Nouveau LIXHULT. Rangement.** Acier peint. L60×P35×H92cm. 391.616.19

**90\$**

A.R. : ASSEMBLAGE REQUIS



**Nouveau PENNINGGRÄS. Coussin.** 6,99\$. 100 % coton. Création S. Edholm et L. Ullenius. 30×60cm. 803.210.16

**Nouveau MATTRAM. Coussin.** 6,99\$. 100 % coton. Création Niina Aalto. 30×60cm. 503.209.52

**Nouveau HÖSTFIBBLA. Coussin.** 6,99\$. 100 % coton. Création S. Edholm et L. Ullenius. 30×60cm. 903.210.11

**6<sup>99</sup>\$ ch.**



**Nouveau VALLENTUNA. Canapé.** Revêtement fixe et houssé Orrsta gris clair, 65% polyester et 35% coton, et Funnarp, noir et beige, 85% coton et 15% polyester. A.R. L273×P93×H104cm. 691.613.97

**1015\$**

## Tout nouveau

Pour vous faire la maison belle, misez sur le capital couleur. Encore plus d'idées nouvelles dans ce catalogue, en magasin ou à [fr.IKEA.ca](http://fr.IKEA.ca).



**TINGBY. Table d'appoint sur roulettes.** Panneau décor et panneau peint. L50×L50×H45cm. 202.959.30

**49\$**

**Nouveau KULLABERG. Bureau.** Pin plaqué et verni. Acier peint. Création Ebba Strandmark. A.R. L110×P70×H75cm. 691.625.99

**189\$**



**Nouveau KULLABERG. Chaise pivotante.** Eucalyptus cintré et acier peint. Création Sarah Fager. A.R. Siège, L42×P39×H44-55cm. 103.203.41

**69<sup>99</sup>\$**



**KALLAX. Étagère.** À poser à la verticale ou à l'horizontale. Panneau décor et panneau peint. Création Tord Björklund. A.R. L147×P39×H77cm. Portes en sus. 503.233.85

**99<sup>99</sup>\$**



**Nouveau FLÅDIS.** Panier. Jonc de mer. Ø37×H41cm. 003.221.71  
**19<sup>99</sup>\$**



**Nouveau NACKSTA.** Accrochage photo triple. Panneau décor et acier. L30cm. Illustrations en sus. 103.191.73  
**14<sup>99</sup>\$**

**Nouveau GRÖNADAL.** Chaise berçante. Rotin, frêne massif et acier vernis. Création Lisa Hilland. A.R. L57×P82×H86cm. 903.200.97

**149\$**



**Nouveau SANNING.** Assiette à salade. Verre trempé. Création L. von Schantz et I. Bermúdez. Ø19cm. 603.193.83

**250\$**



**Nouveau SANNING.** Chope. Verre trempé. Création Inma Bermudez. 25cl. 003.193.76

**2\$**



**Nouveau SUNNERSTA.** Desserte. Acier peint et plastique polypropylène. Création Henrik Preutz. L56×L33×H97cm. 703.037.20

**39<sup>99</sup>\$**

# ... tout beau !

Pour vous faire la maison belle, misez sur le capital nature. Encore plus d'idées nouvelles dans ce catalogue, en magasin ou à [fr.IKEA.ca](http://fr.IKEA.ca).

**Nouveau FLISAT.** Maison de poupée/étagère murale. À partir de 3 ans. Pin massif, teinté et verni. Création S. Fager et J. Karlsson. L58×P22×H59cm. Meubles de poupée en sus. 502.907.85

**39<sup>99</sup>\$**



**Nouveau TERNSEV.** Tapis tissé plat. 100% jute. Création Paulin Machado. 250×250cm (8'2"×8'2"). 402.852.56

**249\$**

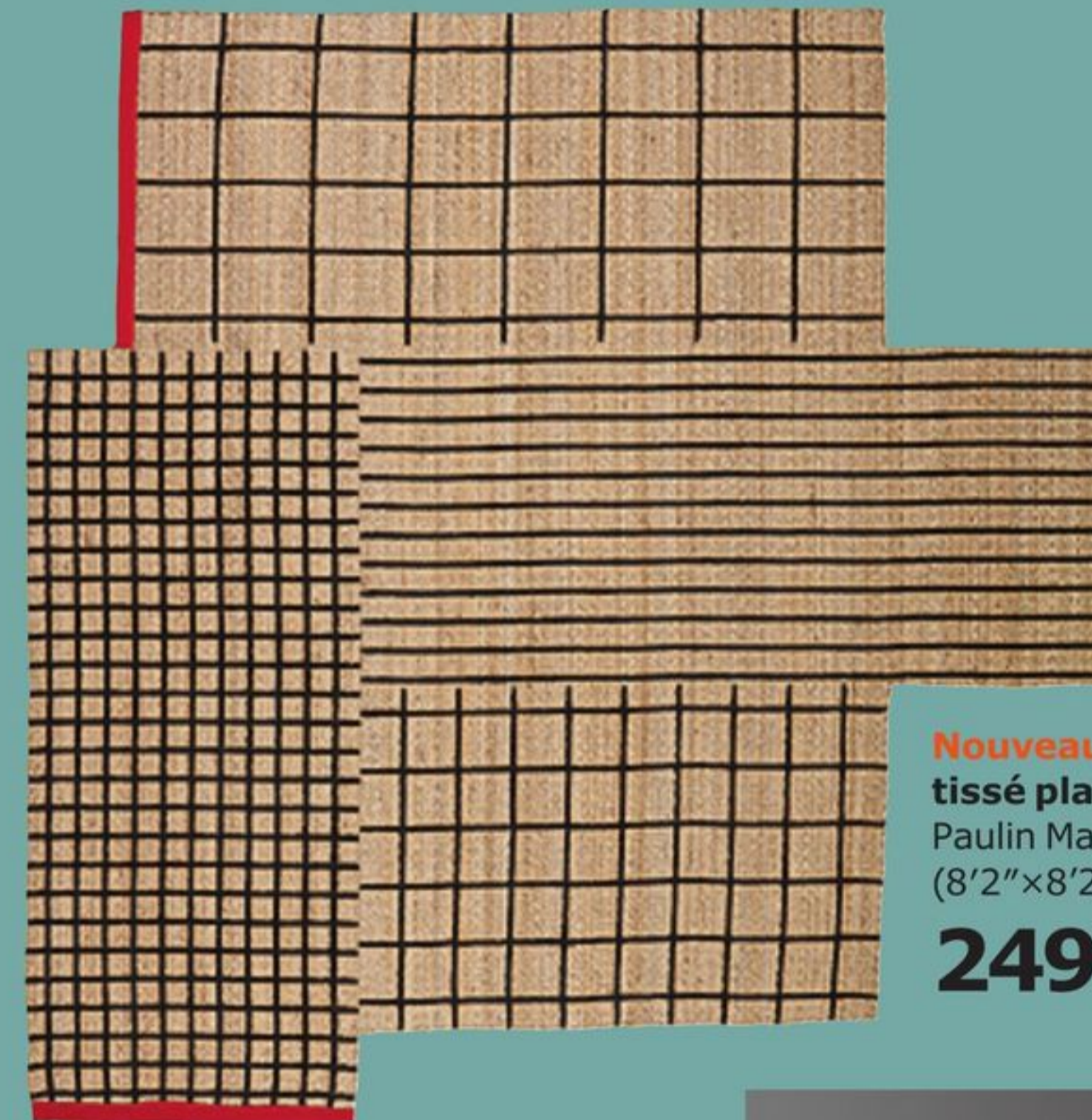

**Nouveau KNOTTEN.** Poste de travail debout. Bouleau massif teinté et verni. Création K. Hagberg et M. Hagberg. A.R. L62×P48×H105cm. 302.994.85

**189\$**



**NORRÅKER.** Chaise. Bouleau massif et plaqué, teinté et verni. Création J. Karlsson et N. Karlsson. A.R. L41×P50×H81cm. Noir. 003.015.26

**99\$**



# Salle à manger

C'est ici que le mieux-vivre prend toute sa signification. Autour de la table où on se réunit tous les jours ou presque, même heure, même place. Quelque chose de très rassurant. Mais parfois, on a envie de changer, de sortir de sa zone de confort. Les solos s'installeront devant la télé, mais non sans avoir apprêté le plus beau des plateaux-repas. Idem en duo. Et en famille, on se retrouvera peut-être debout au comptoir de la cuisine, ou par terre autour de la table du salon, mais toujours ensemble, à se raconter sa journée, à faire des blagues, et à prolonger le plaisir bien au-delà du temps qu'il ne faut pour manger normalement...

**01 Nouveau VARDAGEN. Assiette plate.** 3,50\$ ch. Grès. Création H. Preutz, O. Wihlborg, W. Braasch et N. Karlsson. Ø26cm. 802.891.82

**02 VARDAGEN. Verres.** 5,99\$ les 6. Était 7,99\$ les 6. Verre trempé. Création H. Preutz, O. Wihlborg, W. Braasch et N. Karlsson. 31cl. 002.869.17

**03 Nouveau NORRARYD. Chaise.** 99\$ ch. Hêtre massif et plaqué, teinté et verni. Création Nike Karlsson. A.R. L47xP51xH83cm. 402.808.43

A.R. : ASSEMBLAGE REQUIS



**01 Nouveau VARDAGEN**  
Assiette plate  
**3,50\$ ch.**

**03 Nouveau NORRARYD**  
Chaise

**99\$ ch.**

## Le présent de l'imparfait

Voilà, c'est décidé, c'est dimanche et aujourd'hui vous faites la fête! Viendra qui pourra, famille, amis, voisins. Appeler l'un, frapper à la porte de l'autre, et ça y est, c'est réglé pour midi. Qui apportera quelle salade, qui s'occupera de la baguette? Et des fromages? Chargeons-en le retardataire habituel. Tout est à la bonne franquette. Fête n'est jamais plus réussie que celle qui est spontanée! Allongeons la table, ramassons quelques chaises ici et là, sortons la vaisselle et mettons nos coudes sur la table. Qui a dit que tout devait être parfait? Chez nous, on ne fait pas de façon.

**01 MELLTORP. Table. 59\$ ch.** Panneau mélaminé et acier. A.R. L125xL75xH74cm. 190.117.77

**02 OFTAST. Assiette à salade. 79¢ ch.** Verre trempé. Création Henrik Preutz. Ø19cm. 603.189.39

**03 FRODIG. Assiette à salade. 3\$ ch.** Verre trempé. Création Olga Popyrina. Ø21cm. 302.217.88

**04 JANINGE. Chaise. 69,99\$ ch.** Plastique polypropylène renforcé. Création John, Jonas, Petrus, Paul et Caroline. L50xP46xH76cm. 002.460.78

**05 NISSE. Chaise pliante. 19,99\$ ch.** Acier peint et plastique polypropylène. L45xP47xH76cm. 301.150.66

A.R. : ASSEMBLAGE REQUIS





## Un toit sans loi

Samedi, jour sans convenances. Qu'on mange à table, sur la méridienne ou sous la tente, aucune différence. L'important est de le faire ensemble, dans la même pièce. Et maintenant, c'est le temps de se raconter sa journée, ses activités, ses projets, comme les autres jours. Avec cette petite nuance qu'aujourd'hui, toutes les histoires semblent plus amusantes...



**01 ARÖD. Lampadaire. 69,99\$.** Bras et abat-jour réglables. Acier peint et aluminium. A.R. H180cm. Gris. 001.486.95

**02 SÖDERHAMN. Méridienne. 450\$ ch.** Housse Finnsta, 53% coton et 47% polyester. A.R. L93xP151xH83cm. Turquoise. 391.357.48

**03 LEIFARNE. Chaise. 55\$ ch.** Piètement Broringe en acier chromé. Coque en plastique bleu clair. A.R. L52xP50xH87cm. 891.278.02

**04 IKEA 365+. Bol arrondi. 6,99\$ ch.** Porcelaine feldspathique. H. Preutz, O. Wihlborg, W. Braasch et N. Karlsson. Ø22cm. 802.796.87

**05 NORRÅKER. Table. 349\$.** Bouleau massif, teinté et verni. Création J. Karlsson et N. Karlsson. A.R. L220xL80xH74cm. 802.908.16

**06 URBAN. Chaise junior. 49,99\$.** Recommandée pour les enfants de plus de 3 ans. Plastique polypropylène renforcé. Création Carl Öjerstam. L45xP48xH79cm. 001.652.13

A.R. : ASSEMBLAGE REQUIS

**02 SÖDERHAMN**  
Méridienne

**450\$ ch.**

**05 NORRÅKER**  
Table

**349\$**

**06**

## Manger avec je, me, moi... et avec eux

Souper en solo... cela ne sonne pas très champion. Pourtant, le moment a quelque chose de très agréable. Après avoir cuisiné pour soi et soi seul, on s'installe avec son compagnon ou sa compagne de la soirée : la tablette, le journal, la télé, l'ordinateur ou le livre. Et à la table, s.v.p. La grande. Pas besoin de l'allonger à son maximum, gardez cela pour les amis du samedi soir et la famille du dimanche midi. En semaine, optez pour le modèle réduit. Ce soir, souper salade en portion individuelle, car c'est mardi !



03 SKYN  
Saladier  
16<sup>99</sup>\$



Assez petite pour vous accueillir en solo, mais, avec sa rallonge, assez grande pour recevoir toute la famille.

04

05 INGOLF  
Chaise  
59<sup>99</sup>\$ ch.

**01 IKEA 365+. Verre à vin. 2,99\$.** Verre trempé. Création H. Preutz, O. Wihlborg, W. Braasch et N. Karlsson. 30cl. 702.783.63

**02 INGATORP. Table à rallonge. 399\$.** Hêtre massif et plaqué, vernis. Création Carina Bengs. A.R. L155/215xL87xH74cm. 902.224.07

**03 SKYN. Saladier. 16,99\$.** Porcelaine tendre. Création Ehlén Johansson. Ø16cm. 901.767.97

**04 RÅSKOG. Tabouret. 29,99\$.** Acier peint. Création Nike Karlsson. A.R. L44xP44xH45cm. 803.083.93

**05 INGOLF. Chaise. 59,99\$ ch.** Pin massif, teinté et verni. Création Carina Bengs. A.R. L43xP52xH91cm. 602.178.22

A.R. : ASSEMBLAGE REQUIS

Service de livraison. Nous pouvons assurer la livraison de vos achats à la maison ou à votre lieu de travail. À partir de 79\$. Voir page 309.

02 INGATORP  
Table à rallonge  
399\$

01

## Tablez sur la créativité

La table de la salle à manger sert bien souvent à d'autres occupations que celle de manger. Tous les jours, pour faire les devoirs, exécuter les projets d'école, faire quelques bricoles, installer sa couture, planifier des voyages. C'est la table des passions et des grandes ambitions. Plus elle est grande, plus elle est logeable – livres, portable, papier à dessiner – et, en plus, elle favorise les échanges d'idées. C'est la table des coups de génie et de la créativité. On est toujours plus brillant quand on travaille en groupe.

**01 SVIRVEL. Suspension. 24,99\$ ch.** Plastique polypropylène et acier. Création C. Martin et M. Elebäck. A.R. Ø22cm. 802.808.22

**02 BERNHARD. Chaise. 189\$ ch.** Acier chromé et cuir Mjuk vert. Création Ola Wihlborg. A.R. L49×P50×H77cm. 203.347.38

**03 IKEA 365+. Assiette creuse/bol évasé. 3,50\$ ch.** Porcelaine feldspathique. Création H. Preutz, O. Wihlborg, W. Braasch et N. Karlsson. Ø17cm. 502.797.02

**04 VÄSTANÅ/VÄSTANBY. Table. 309\$ ch.** Hêtre massif et frêne plaqué, teintés et vernis. A.R. L170×L78×H75cm. 590.403.44

**05 KVISSLE. Boîte de gestion des câbles. 16,99\$ ch.** Acier peint et liège. Création Eva Lilja Löwenhielm. L33×P12×H12cm. 301.980.28

A.R. : ASSEMBLAGE REQUIS



**04 VÄSTANÅ/VÄSTANBY**  
Table  
**309\$ ch.**

Un plateau pour recevoir tous les petits objets qui, sinon, envahiraient la table.

## Point de ralliement

Rien de plus important que l'ambiance dans la salle à manger. Ici, l'idée n'est pas d'expédier un repas vite fait, mais de prendre plaisir à déguster ensemble des plats amoureuxment cuisinés. Quelle que soit l'occasion, grande ou petite, on s'y réunit pour parler, discuter, écouter les petites histoires de l'un et les blagues débiles de l'autre... Autant le faire dans un endroit où on a envie de rester, pensé en fonction du style qui nous ressemble, des besoins familiaux et des exigences d'espace à satisfaire.

**01 SEKTION/Nouveau KALVIA. Rangement. Cet agencement, 1305\$.** Caissons d'armoire murale SEKTION en panneau mélaminé. Portes KALVIA en panneau décor. Panneaux de finition FÖRBÄTTRA. Tablettes mélaminées UTRUSTA. Pieds LIMHAMN en acier inox. Boutons-poussoirs UTRUSTA. A.R. L72xP15¼xH75po.

**02 SINNERLIG. Suspension. 89,99\$.** Bambou verni. Création Ilse Crawford. A.R. Ø50xH54cm. 703.150.30

**03 VILMAR. Chaise. 59,99\$ ch.** Chêne plaqué teinté et verni. Acier chromé. Création Johanna Jelinek. A.R. L52xP55xH89cm. 798.897.50

**04 ÖVRARYD/BACKARYD. Table. 159\$.** Était 169\$. Acier peint, panneau de particules et bambou. L150xL78xH75cm. 791.407.00

**05 LOHALS. Tapis tissé plat. 149\$.** 100% jute. 200x300cm (6'6"x9'9"). 002.773.95

A.R. : ASSEMBLAGE REQUIS

**01 SEKTION/  
Nouveau KALVIA**  
Rangement  
**1305\$**

02

03

NOUVEAU  
PRIX  
RÉDUIT

**04 ÖVRARYD/BACKARYD**  
Table. Était 169\$.

**159\$**

05



### Le clin d'œil choc

Il suffit d'un détail, d'un seul pour donner du caractère à une pièce. Grand ou petit. Quelque chose d'accrocheur, que l'on voit tout de suite en entrant. Un papier peint branché, un centre de table élaboré... vous trouverez. Il suffit de savoir faire preuve de personnalité.

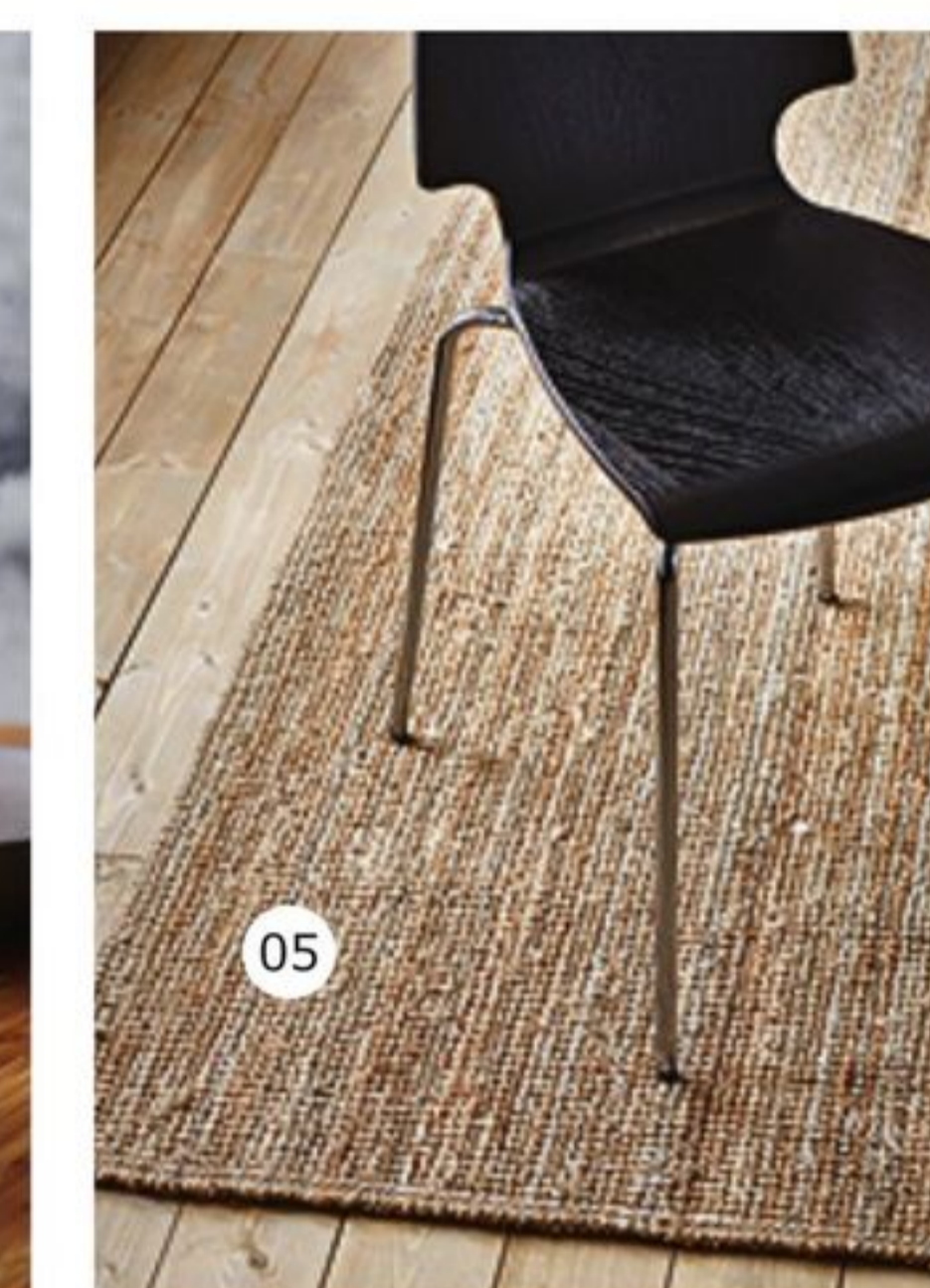

### Le tapis rassembleur

Pour rassembler l'ambiance, le tapis sous la table fait des miracles. Non seulement est-il merveilleusement décoratif, mais aussi, s'il est en sisal et laine comme celui-ci, il sera très bien équipé pour résister à la saleté. Un truc pour choisir la bonne taille : quand vous tirez les chaises, il est important que leurs quatre pieds restent sur le tapis.



### L'éclairage doux

Dans la salle à manger, l'éclairage ne doit jamais être trop direct. Car c'est lui qui donne le ton à l'ambiance. Le plus beau ressemble à celui de la bougie. Doux, agréable, pas trop éblouissant. La taille de la suspension doit être proportionnelle à celle de la table. Ne pas oublier le gradateur... c'est lui qui règle toute l'atmosphère!

## Manger entre toi, moi, et sans eux

Maintenant que voilà les enfants partis – cette fois pour de bon –, c'est le temps de renouer avec la vie à deux. Quelle que soit l'occasion ou l'heure de la journée, le moment est toujours opportun. On déjeune au lit, on dîne en tête-à-tête, on soupe au salon. La maison nous appartient! Trop occupés? Convenez d'un rendez-vous. Et ce soir, à qui le tour de faire à manger? À deux, c'est plus agréable. Épluche les pommes de terre, je ferai la marinade...



01 **KLIPSK**  
Plateau de lit  
**12,99\$**



03

**01 KLIPSK. Plateau de lit. 12,99\$.** Plastique polypropylène renforcé. Création Marcus Arvonen. 56x36cm. 002.588.82

**02 IVRIG. Verre. 1,99\$ ch.** Verre clair. Création Ola Wihlborg. 30cl. 902.583.21

**03 IKEA 365+. Chope. 3,50\$ ch.** Porcelaine feldspathique. Création H. Preutz, O. Wihlborg, W. Braasch et N. Karlsson. 36cl. 802.783.67

**04 STOCKHOLM. Suspension. 149\$.** Acier peint. A.R. Ø55cm. Blanc. 902.161.33

**05 TUNHOLMEN. Table d'extérieur. 109\$.** Aluminium peint. Création David Wahl. A.R. L58xL69xH71cm. 602.594.97

**06 JANINGE. Chaise. 79,99\$.** Plastique polypropylène renforcé. Création John, Jonas, Petrus, Paul et Caroline. L50xP46xH76cm. 602.460.80

A.R. : ASSEMBLAGE REQUIS

Service de livraison. Nous pouvons assurer la livraison de vos achats à la maison ou à votre lieu de travail. À partir de 79\$. Voir page 309.



04

06 **JANINGE**  
Chaise  
**79,99\$**

05 **TUNHOLMEN**  
Table d'extérieur

**109\$**

## La bouffe a la bougeotte

Oui, elle se déplace la bouffe d'aujourd'hui ! Autrefois reléguée à la table de cuisine ou de la salle à manger, elle nous attendait, gentiment, au risque de refroidir. On allait vers elle. Maintenant, c'est elle qui vient à nous, se posant bien sage sur le canapé, la table basse, la chaise ou le tabouret. Au rythme des amis de passage, du lot de travail à terminer ou de l'émission de télé à ne pas manquer. Peu importe l'obligation ou l'occasion, elle est toujours là, la bouffe.



**01** IKEA PS LÖVÅS  
Causeuse-lit

**439\$**

**02** FOTO  
Suspension  
**24,99\$**



**03** OFTAST  
Bol  
**79¢**



04



05

06

**01** IKEA PS LÖVÅS. Causeuse-lit. **439\$**. Housse Vansta, 100% coton. A.R. L163xP111xH86cm. Dimensions couchage, 160x205cm. Bleu foncé. 798.743.91

**02** FOTO. Suspension. **24,99\$**. Aluminium verni. Enfichable. Création Nicolas Cortolezzis. A.R. Ø38cm. 901.281.84

**03** OFTAST. Bol. **79¢** ch. Verre trempé. Création Henrik Preutz. Ø15cm. 802.589.15

**04** POKAL. Verre. **99¢** ch. Verre trempé. 35cl. 102.704.78

**05** LINNMON. Plateau de table. **33,99\$**. Panneau décor à finition grenue. 150x75cm. 102.513.52

**06** KNAGGLIG. Caisse. **14,99\$** ch. Pin massif non traité. L46xP31xH25cm. 702.923.59

A.R. : ASSEMBLAGE REQUIS

**Ci-contre** | Jonah en train de trancher des bettraves rôties au four, qu'il servira avec des pétoncles poêlés.

# Le merveilleux monde culinaire de Jonah Reider

Cette année, votre catalogue vous encourage à faire fi des règles en cuisine. Finies les contraintes, les recettes toutes faites, acceptons enfin nos imperfections et fermons l'oreille à cette petite voix qui répète toujours de faire comme ci, de faire comme ça. La vedette de notre histoire, Jonah Reider, est l'un de ces cuisiniers libres, un esprit éclairé qui croit, comme nous, qu'il faut ramener un peu de plaisir, de lâcher-prise et de culot à la cuisine.

▼ Pour en savoir plus long à ce sujet, téléchargez l'appli Catalogue IKEA.

On connaît Jonah Reider sous le titre de « chef de la résidence ». Reconnu pour les repas intimes et inventifs qu'il sert à son *supper club*, à l'Université de Columbia, Jonah est devenu si populaire que sa liste d'attente compte plus d'un millier de noms. Ce qui nous a intéressés chez lui, c'est sa manière détendue et surtout inattendue d'aborder la cuisine, et qui donne à tous l'envie de courir à leur fourneau.

Jonah est une véritable bête de cuisine et, à l'évidence, un habile cuisinier qui fait des plats sans se soucier des ratages. Âgé

de seulement 21 ans, il a un style spontané, se laissant inspirer par les gens qui l'entourent, les ingrédients qu'il a sous la main et les humeurs de la journée.

« La plupart des gens cuisinent de façon instinctive, et pourtant ils comparent constamment leurs résultats avec ceux des restaurants à la mode, dit Jonah. Heureusement, on peut faire d'excellents plats dans le type d'environnement social, familial et sans structure que je propose. » Philosophie qu'il a appliquée à tous les repas offerts à son *supper club*, jusqu'à la fin de ses études en mai 2016. >>

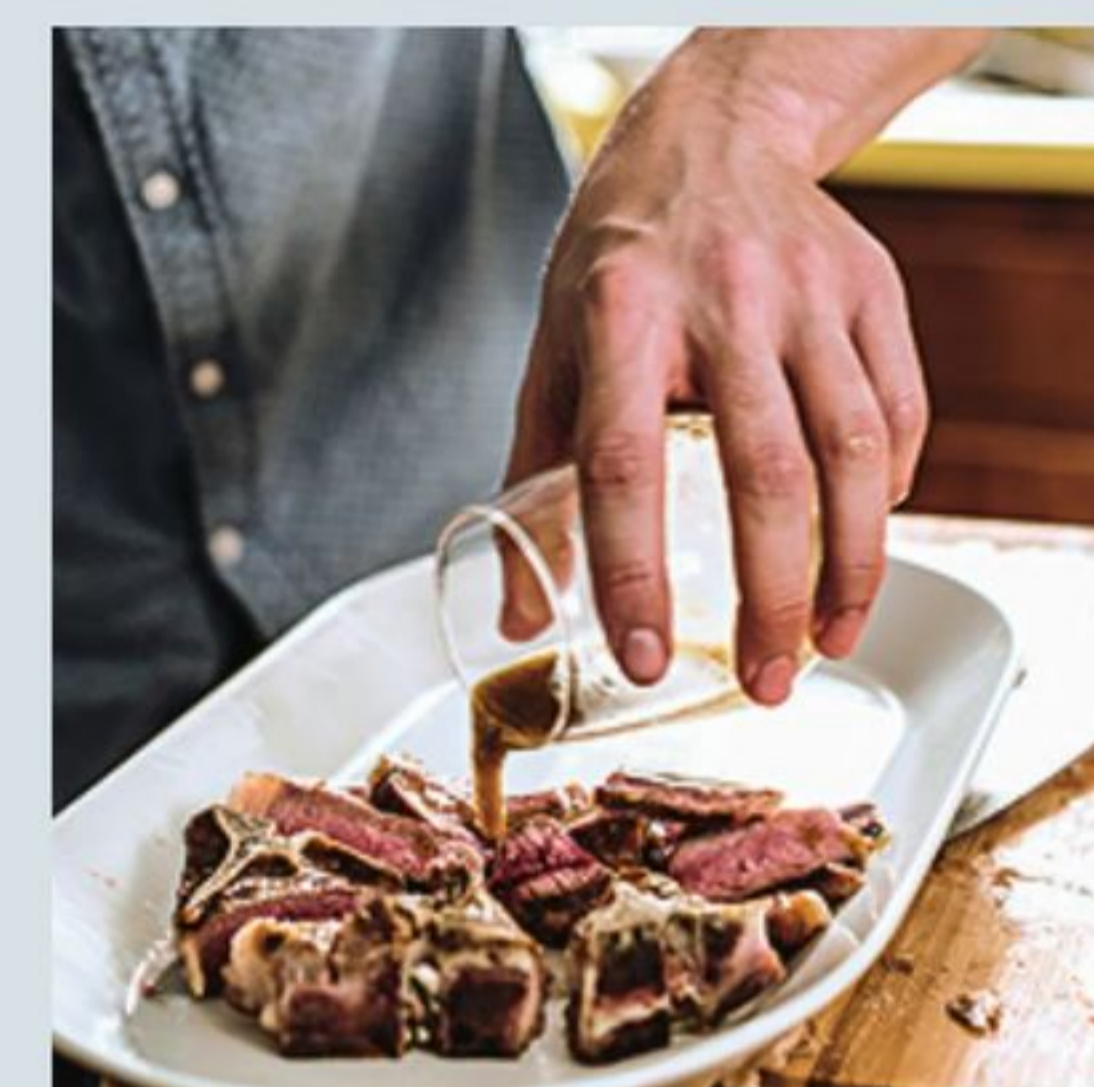
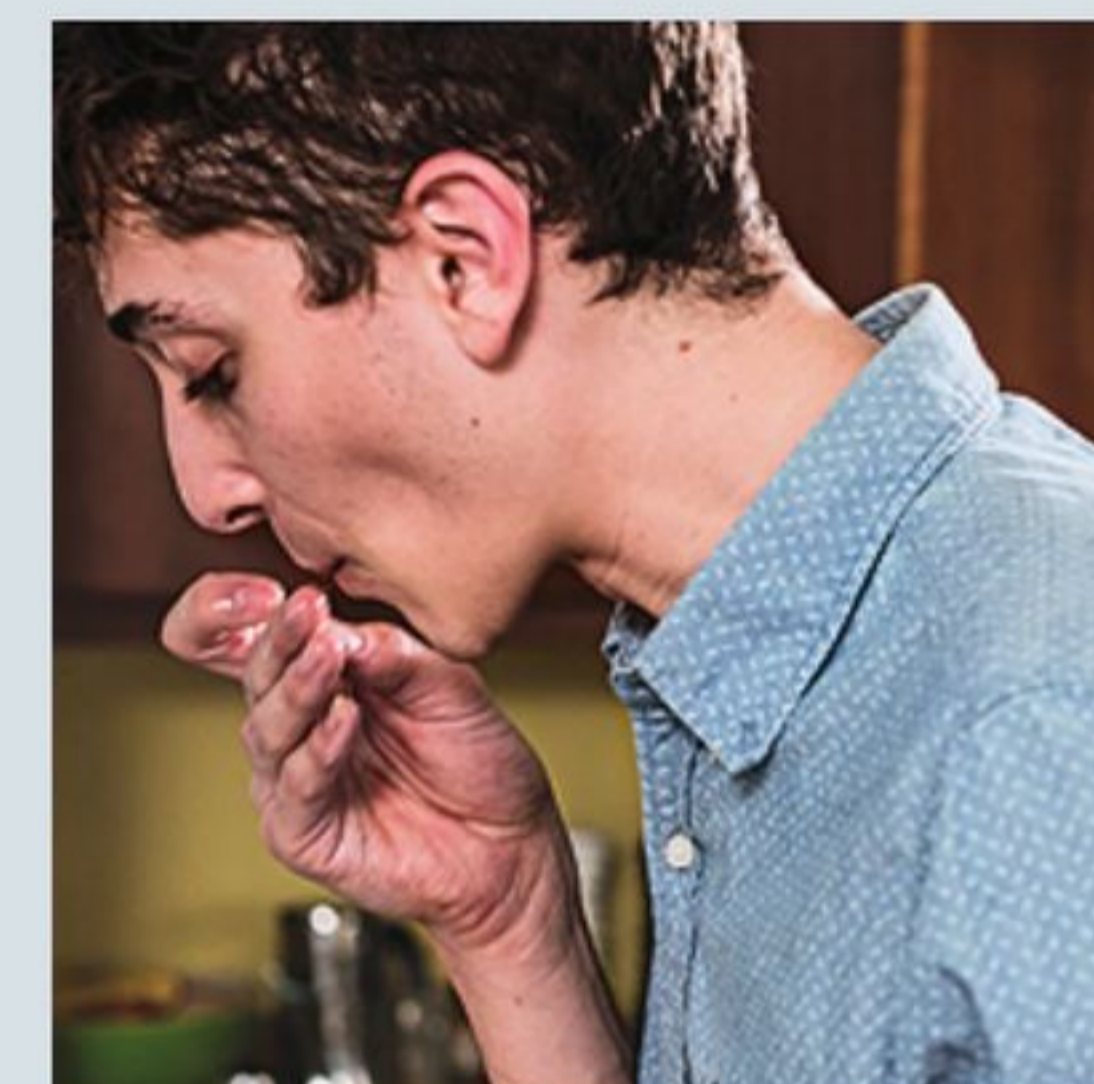

*«Je suis toujours en train d'improviser, qu'il me manque un aromate ou que deux invités s'ajoutent au groupe à la dernière minute. Tout ne peut pas toujours fonctionner comme on s'y attend.»*

Tout a vraiment commencé quand Jonah a laissé tomber la formule repas de l'université pour cuisiner à la résidence, partageant bouffes et frais avec ses amis. La nouvelle s'est répandue, partout sur le campus et au-delà. Bientôt, plus de mille personnes inscrivait leur nom sur la liste d'attente, dans l'espoir d'être admises à ces fameux repas très abordables, de type familial.

Les plats que Jonah crée sont audacieux et délicieusement imparfaits. On y goûte sa personnalité et sa tourbillonnante énergie. Il ne suit jamais de recette, préfère improviser, même si les résultats ne sont pas exactement ceux auxquels ils s'attendaient. Une façon d'aborder la vie qu'il a retenue de sa formation comme pianiste de jazz.

«C'est un peu comme faire du jazz, tout le monde fait des erreurs et il faut s'attendre à des surprises, dit Jonah. Je suis toujours en train d'improviser, qu'il me manque un aromate ou que deux invités s'ajoutent au groupe à la dernière minute. Tout ne peut pas toujours fonctionner comme on s'y attend. Déceptions et surprises font partie de la démarche culinaire.»

Selon Jonah, ce sont ces petits coups de théâtre qui donnent naissance aux meilleures créations et qui favorisent les meilleurs moments passés ensemble. Il raconte, entre autres, un repas de canard rôti où il s'est retrouvé devant le chef-d'œuvre sans savoir comment le tailler. Pas grave. Lui et ses amis se sont beaucoup amusés à chercher la solution et s'en sont bien sortis finalement.

«Si quelque chose ne tourne pas rond dans la cuisine, on peut s'énerver et tout rater, ou simplement accepter le résultat et voir où cela nous mène, dit Jonah. Si c'est pour nous

payer du bon temps que nous nous réunissons, alors les erreurs font partie de la folie du party!»

Créer des liens avec les gens – amis et étrangers – est ce qui intéresse le plus Jonah dans ces soupers. Les bonnes ambiances assurent les bonnes bouffes.

«Je crois que plutôt que d'être un chef, je suis un créateur d'expériences sociales autour de la nourriture, dit Jonah. Quand les gens viennent manger chez moi, c'est pour éviter d'aller au restaurant. L'idée est de partager un moment ensemble, d'expérimenter un échange gourmand de qualité exceptionnelle.»

Focaliser sur l'aspect convivial de cette pratique, c'est aussi une façon d'oublier les pressions sociales et les diktats culinaires que nous imposent les médias sociaux.

«Voir toutes ces photos de superbes créations alimentaires dans les médias peut être très intimidant, dit Jonah. Mais là n'est pas l'unique façon de cuisiner. Faire de la bonne cuisine, c'est d'abord s'assurer d'être bien entouré et de créer une ambiance de plaisir autour de l'assiette. C'est ça que je trouve le plus intéressant, mes amis aussi.»

Après avoir obtenu son diplôme, Jonah compte poursuivre l'aventure culinaire au-delà de la résidence universitaire, et s'adresser à des auditoires plus vastes, lors d'événements spéciaux partout au pays.

«Les gens sont contents de voir à quel point il est amusant de se faire un souper tout simple entre amis, dit Jonah. Ils comprennent alors combien il est facile de répéter eux-mêmes l'expérience, d'inviter des copains à cuisiner des plats incroyables et faire de l'occasion une brillante fête.» ■



**Ci-dessus** | Des sorbets maison garnis de panais paille confit.



*«Si quelque chose ne tourne pas rond dans la cuisine, on peut s'énerver et tout rater, ou simplement accepter le résultat et voir où cela nous mène.»*



**Ci-contre** | La préparation du plat principal, de l'agneau avec champignons, noisettes hachées et sauge, le tout accompagné de palourdes couteaux garnies d'ail, d'échalotes et de betteraves.





## Il a un bon fond



Oui, un excellent fond, présentant pas moins de trois épaisseurs pour assurer une cuisson égale et une distribution efficace de la chaleur. Notre faitout VARDAGEN a aussi un talent fou pour rassembler les saveurs. Et en plus, il empêche les aliments de coller ou de brûler.

**VARDAGEN. Faitout avec couvercle. 29,99\$.** Était 34,99\$. Acier inox à couche intermédiaire en aluminium. Création H. Preutz, O. Wihlborg, W. Braasch et N. Karlsson. 5 litres. 803.057.14 **Achat en ligne à fr.IKEA.ca**

## Panier d'emballage



Finis les sacs pour les courses! La corbeille RISATORP est tout à fait en accord avec les nouvelles tendances écologiques: on la prend avec soi chaque fois qu'on va au marché. Posée sur le comptoir, elle peut aussi servir en guise de corbeille à fruits ou à légumes. Comme cela, on n'oublie plus rien dans le fond du frigo.

**RISATORP. Corbeille. 12,99\$ ch.** Acier peint et bouleau massif verni. Création Wiebke Braasch. L25xL26xH18cm. Vert, 502.816.20 Blanc, 902.816.18 **Achat en ligne à fr.IKEA.ca**

# Cuisine

Ici, aucun besoin de mettre de la coriandre partout ni du piment fort dans la sauce au chocolat. L'idée est de se retrouver devant un repas à la fois simple et recherché, comme vous l'aimez, en famille ou entre amis. Finies les contraintes culinaires imposées par les médias, avec ces photos d'assiettes sous mention *À essayer absolument*. Vous faites comme vous l'entendez, dans cette cuisine qui, petite ou grande, est adaptée à vos besoins, où tout est rangé à la bonne place pour vous faciliter la vie.

01 SENIOR  
Cocotte avec couvercle  
**54,99\$**

01 SENIOR. Cocotte avec couvercle. 54,99\$. Fonte émaillée. Création Kristian Krogh. 3 litres. 902.328.40

02 RÖRT. Fourchette. 1,99\$. Hêtre massif huilé. Création Johanna Jelinek. L32cm. 002.784.65

03 SENIOR. Poêle à frire. 39,99\$. Fonte émaillée. Création Kristian Krogh. Ø28cm. 902.648.45

## Ce soir, faites-vous un solo

Enfin, un souper en solitaire! Pourquoi ne pas céder à votre caprice de toujours, musique, bouffe, pyjama... un petit ménage à trois qu'il ne vous est pas donné d'essayer très souvent. Pas besoin de tenue spéciale, personne ne vous regarde. La grande chemise fera l'affaire. Pas besoin du dernier refrain à la mode, personne ne vous entend. Et aucun souci, le disco revient. Pas besoin de courge ni de panais dans votre assiette, personne ne vous surveille. Au menu, la pâte à tartiner. Guimauve et noisettes sur crêpes. Bleuets et framboises pour faire joli. C'est votre cuisine après tout. Et votre soirée surtout.

**01 VISPAD. Bols à mélanger. 9,99\$ les 2.** 2,3 litres (Ø22cm) et 3,7 litres (Ø26cm). Plastique. 902.575.19

**02 SEKTION. Armoires de cuisine à façade BOBBYN blanc cassé et tiroirs MAXIMERA à fermeture amortie. Cet agencement, 9575\$.** À partir de 125\$ le pied linéaire\*. Était 129\$ le pied linéaire. Caissons d'armoire SEKTION en panneau mélaminé blanc. Portes et façades de tiroir BOBBYN en panneau peint et verre trempé. Tiroirs MAXIMERA en acier peint et panneau mélaminé. Poignées et boutons HISHULT en porcelaine blanche. A.R.

**03 PERSONLIG. Comptoir en quartz. Cet agencement, 3753\$.** Matériau non poreux, facile d'entretien. Ici, teinte *Jet Black*.

\* Le prix au pied linéaire correspond à celui d'une cuisine type de 10'x10'. Voir description en page 324.

A.R. ASSEMBLAGE REQUIS



**01 VISPAD**  
Bols à mélanger  
**9,99\$** les 2



**02 SEKTION/BOBBYN**  
Cuisine. Cet agencement,  
**9575\$**

**Ce que comprend le prix**  
Voir page 324

**Électroménagers**  
**7344\$**

**Comptoirs**  
**3753\$**

**Planification de cuisines à domicile, 250\$/4 hrs**  
Voir page 309

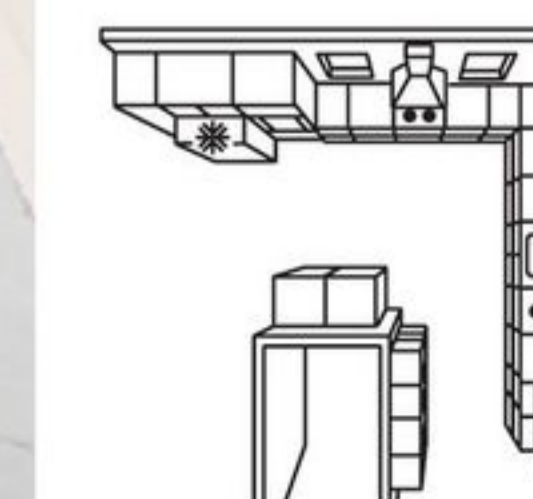

## À chacun son tablier

Il ne faut plus se gêner. Faites-vous aider! Fini le temps où la préparation du repas était l'affaire d'une seule personne. Adieu panique et pression. Cuiller à la main, tablier à la taille, il fallait en plus répondre à la porte! Maintenant, tout est différent. En prévoyant des tabliers pour chacun, les tâches se distribuent selon les forces culinaires de l'un et de l'autre, et finalement on arrive tous au dîner en même temps. Sans tension ni souci. C'est ça faire la fête.

**01 SEKTION.** Armoires de cuisine à façade VOXTORP beige clair ultrabrillant et tiroirs MAXIMERA à fermeture amortie. Cet agencement, 5299\$. À partir de 145\$ le pied linéaire\*. Caissons d'armoire SEKTION en panneau mélaminé blanc. Portes et façades de tiroir VOXTORP en panneau décor ultrabrillant. Tiroirs MAXIMERA en acier peint et panneau mélaminé. A.R.

**02 PERSONLIG.** Comptoir en acrylique. Cet agencement, 2856\$. Matériau non poreux, facile d'entretien. Ici, teinte Neo White.

**03 OBEROENDE.** Hotte cheminée. 1299\$. Capacité, 400 pi<sup>3</sup>/min. Acier inox. 603.391.35

\* Le prix au pied linéaire correspond à celui d'une cuisine type de 10'x10'. Voir description en page 324.

A.R. ASSEMBLAGE REQUIS



**01 SEKTION/VOXTORP**  
Cuisine. Cet agencement,

**5299\$**

**Ce que comprend le prix**  
Voir page 324

**Électroménagers**

**7745\$**

**Comptoir**

**2856\$**

**Planification de cuisines  
à domicile, 250\$/4 hres**  
Voir page 309

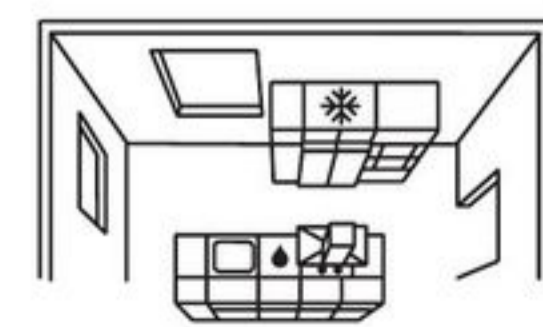

**03 OBEROENDE**  
Hotte cheminée  
**1299\$**

## Restera, restera pas ?

Vous avez trouvé l'espace... atelier, loft ou laboratoire. Pour vous, c'est un lieu comme un autre, pourvu qu'il y ait l'eau et l'électricité. Restera, restera pas ? Qui sait de quoi demain sera fait ? Aucun souci. Cette cuisine est ce qu'il vous faut. Une structure avec évier où tout est prévu pour recevoir minitable de cuisson et minifrigo. Aucun aménagement ni montage compliqué. Ne vous manque que les ustensiles et les accessoires. Vous déménagez dans un autre atelier, loft ou laboratoire ? Pas question de vous séparer d'une telle merveille. Elle part avec vous !

**01 LEJEN. Armoire murale. 12,99\$ ch.** Plastique ABS. Création David Wahl. L20xP23xH31cm. 502.794.67

**02 OUMBÄRLIG. Batterie de cuisine 7 pièces. 69,99\$.** Était 79,99\$. Faitout 5L avec couvercle, faitout 3L avec couvercle, casserole 2L avec couvercle et poêle Ø28cm. Acier inox. Poêle revêtue Teflon® Platinum+. 302.864.16

**03 GRUNDTAL. Étagère murale. 34,99\$ ch.** Acier inox. Création Mikael Warnhammar. A.R. L120xP27xH20cm. 700.227.63

**04 SUNNERSTA/ LAGAN/LILLVIKEN**  
Minicuisine

**224\$**

**Planification de cuisines à domicile, 250\$/4 hres**  
Voir page 309

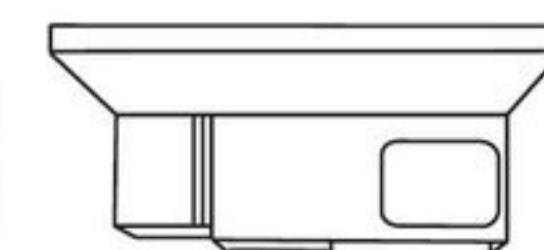

A.R. : ASSEMBLAGE REQUIS



**Hanna**  
Directrice adjointe, assortiment, Suède

*Nous discutons beaucoup avec les gens partout dans le monde pour mieux comprendre leurs exigences domestiques. Plusieurs d'entre eux, surtout les jeunes qui vivent l'aventure urbaine, souhaitent posséder une petite cuisine toute simple, facile à acheter, à transporter, à installer et même à déménager. Compacte et pratique. Nous trouvons que la nôtre est très mignonne en plus.*

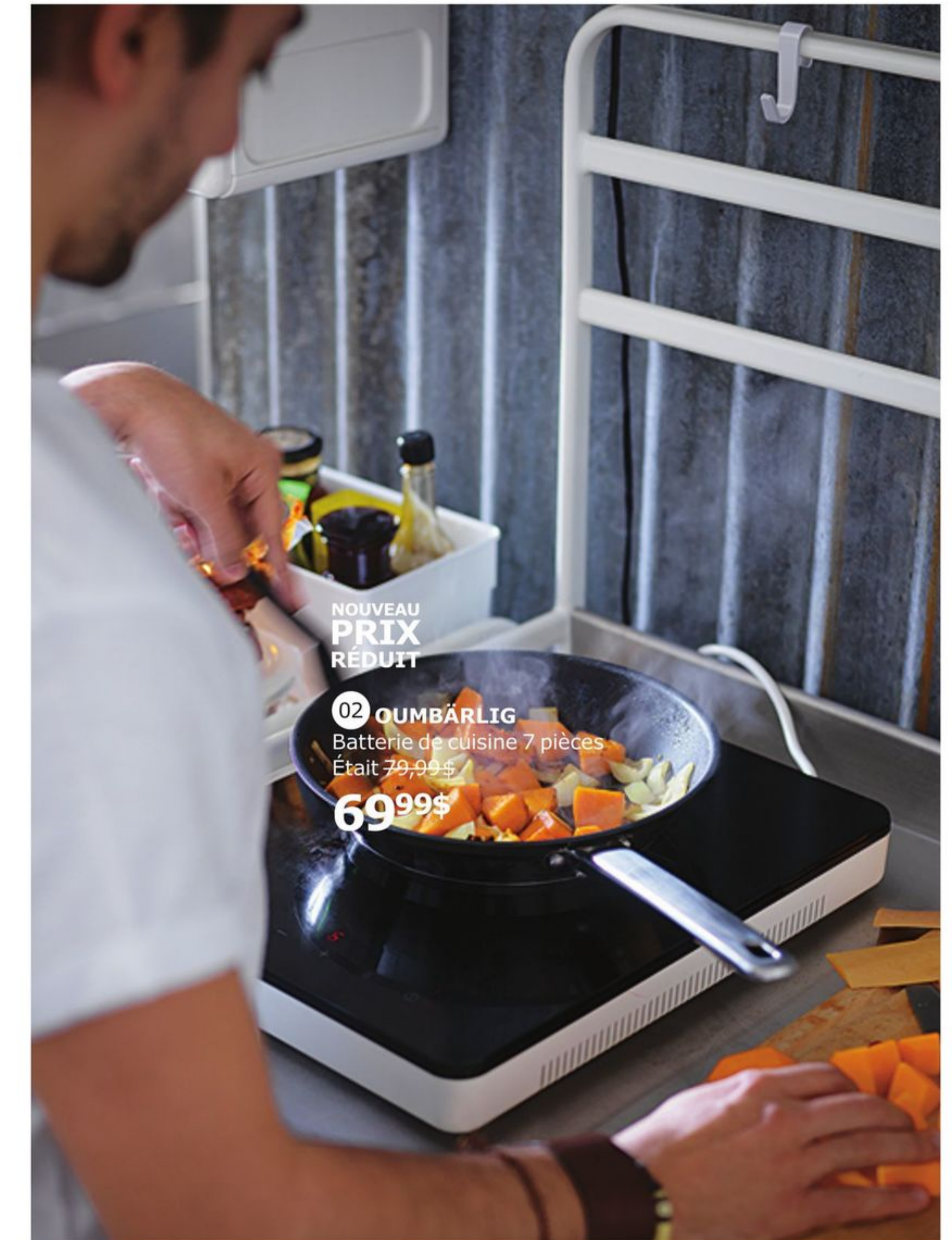

NOUVEAU  
PRIX  
RÉDUIT

**02 OUMBÄRLIG**  
Batterie de cuisine 7 pièces  
Était 79,99\$

**69,99\$**

## L'art de la mise en place

Une nouvelle signification à une ancienne expression ! On l'employait déjà dans la restauration, mais aujourd'hui, c'est chez vous qu'elle s'applique, car elle favorise la vie facile en cuisine et permet de gagner du temps. Il s'agit simplement de tout préparer à l'avance – couper, mesurer, hacher, tout – et de prévoir des petits bols pour séparer les ingrédients. Puis, quand tout est prêt, s'attaquer aux fourneaux. Comme le chef au restaurant. Une idée très pratique, surtout quand l'espace-comptoir est restreint. Bravo la mise en place.

**01 JÄMKA. Contenants alimentaires avec couvercle. 3,99\$ les 4.** Deux de 20×14×4cm et 0,3 litre et deux de 20×14×6cm et 0,5 litre. Plastique. Création Ola Wihlborg. 701.873.63

**02 Nouveau VARDAGEN. Bol. 2,99\$ ch.** Verre. Création H. Preutz, O. Wihlborg, W. Braasch et N. Karlsson. Ø15cm. 602.892.63

**03 VARDAGEN. Bol. 2\$.** Grès. Création H. Preutz, O. Wihlborg, W. Braasch et N. Karlsson. Ø12cm. 102.892.27

**04 APTITLIG. Planche à découper. 9,99\$.** Bambou. Création Jon Karlsson. 28×45cm. 802.334.30

**05 IKEA 365+. Couteau universel. 14,99\$.** Acier inox avec molybdène/vanadium. Création H. Preutz, O. Wihlborg, W. Braasch et N. Karlsson. Lame, L14 cm. 102.835.17



## Le débat des chefs

Pour les vrais chefs et celui qui sommeille en vous, tous les jours, c'est le dilemme. Vous devez posséder l'outil, le bon, celui qui changera tout, favorisera les gestes plus précis, plus rapides. Effectuer la mise en place sur une belle grande surface de comptoir. Avoir à portée de main les ustensiles et appareils nécessaires pour simplifier les opérations et obtenir les meilleurs résultats. Parmi eux, le four à vapeur qui relève la saveur des plats, la cuisinière à gaz pour mieux contrôler la chaleur et l'aménagement intelligent pour ne jamais perdre de temps. Entrez dans l'arène!



01

**01 VARIERA. Range-couteaux. 17,99\$.** Bambou verni. L57/8×P193/4×H21/8po. 402.635.65

**02 VIMMERN. Mitigeur à douche. 229\$.** Laiton revêtu zirkonium. A.R. H181/2po. 103.052.89

**03 SEKTION. Armoires de cuisine à façade MÄRSTA blanche et tiroirs MAXIMERA à fermeture amortie. Cet agencement, 4719\$.** À partir de 145\$ le pied linéaire\*. Caissons d'armoire SEKTION en panneau mélaminé blanc. Portes et façades de tiroir MÄRSTA en panneau décor. Bandelettes de feuille décor adhésives pour poignées, de teinte chêne, brune, blanche et rose. Tiroirs MAXIMERA en acier peint et panneau mélaminé. A.R.

**04 BARKABODA. Comptoir en noyer. 265\$.** Noyer massif, panneau décor. À couper aux dimensions désirées. L74×P255/8po. Épaisseur, 11/2po. 103.314.72

**05 PERSONLIG. Comptoir en quartz. Cet agencement, 3588\$.** Matériau non poreux, facile d'entretien. Ici, teinte Pure White.

\* Le prix au pied linéaire correspond à celui d'une cuisine type de 10'×10'. Voir description en page 324.

A.R. ASSEMBLAGE REQUIS



**02 VIMMERN**  
Mitigeur à douche  
**229\$**



05

**03 SEKTION/MÄRSTA**  
Cuisine. Cet agencement,  
**4719\$**

**Ce que comprend le prix**  
Voir page 324

**Électroménagers**  
**7994\$**

**Comptoir**  
**3588\$**

**Planification de cuisines à domicile, 250\$/4 hres**  
Voir page 309

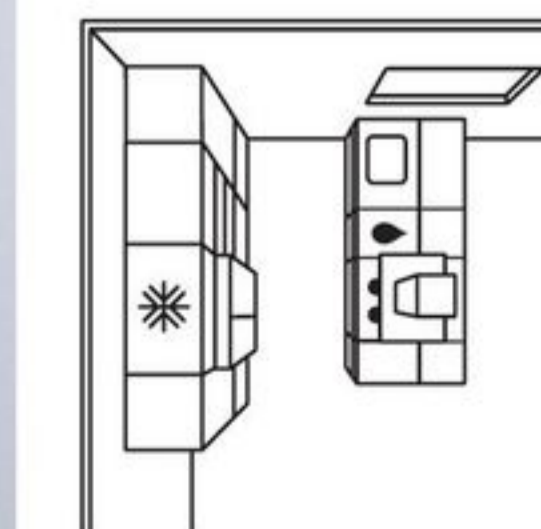

## Passez vos soirées en terrasse

L'air est doux, les feuilles sont vertes, les journées s'allongent... c'est le temps de vivre dehors! Quoi de plus agréable que de le faire chez soi, sur son balcon ou sa terrasse, le confort à portée de la main. Même un petit espace peut devenir oasis enchantée. Il suffit de prévoir l'aménagement nécessaire, avec des tablettes où faire pousser quelques légumes, et d'autres en guise de buffet pour disposer salades et boissons et, si on peut, une minitable pour manger. Qui sait, votre petite galerie deviendra peut-être votre lieu de vacances préféré...

**01 HINDÖ. Étagère. 69,99\$.** Pour utilisation à l'extérieur comme à l'intérieur. Acier peint et acier galvanisé. Création David Wahl. A.R. L78xP37xH82cm. 502.902.81

**02 HINDÖ. Étagère avec rangement. 169\$.** Pour utilisation à l'extérieur comme à l'intérieur. Acier peint et acier galvanisé. A.R. L78xP37xH158cm. 490.484.54

**03 TUNHOLMEN. Table et 2 chaises. 269\$ l'ens.** Pour utilisation à l'extérieur comme à l'intérieur. Aluminium peint. Création David Wahl. A.R. Table, L58xL69xH71cm. Chaise, L55xP55xH78cm. 390.484.21

**04 Nouveau VARDAGEN. Bol à mélanger. 7,99\$.** Verre. Création H. Preutz, O. Wihlborg, W. Braasch et N. Karlsson. Ø26cm. 702.892.48

**05 VARDAGEN. Carafe avec couvercle. 3,99\$ ch.** Verre et caoutchouc de silicone. Création H. Preutz, O. Wihlborg, W. Braasch et N. Karlsson. 1 litre. 502.919.21

**06 IKEA 365+. Couteau de chef. 19,99\$.** Acier inoxydable avec molybdène/vanadium. Création H. Preutz, O. Wihlborg, W. Braasch et N. Karlsson. Lame, L20 cm. 102.835.22

A.R. : ASSEMBLAGE REQUIS



**04 Nouveau VARDAGEN**  
Bol à mélanger  
**7,99\$**

06

01

03

**02 HINDÖ**  
Étagère avec rangement  
**169\$**

01





## Gros plan sur le comptoir

On dit qu'il ne peut y avoir plus d'un chef dans la cuisine. Mais cela n'empêche pas de déléguer quelques besognes tout de même. Quand on a l'espace, pourquoi pas? Avec un comptoir de cette taille, il y a de la place pour tous les aides-cuisiniers. Ici on lave, on épluche, on coupe, on hache. Tout est possible, surtout avec ces deux éviers qui facilitent grandement la tâche. Maintenant que voilà exécutée la mise en place, ne reste plus au chef qu'à concocter le résultat. L'avantage d'être simple marmite? Si c'est raté, la faute revient à celui qui porte la toque.

**01 NUTID. Réfrigérateur à profondeur comptoir. 2499\$.** À congélateur latéral. Machine à glaçons et distributeur d'eau dans la porte. Éclairage intérieur à DEL. 21 pi cu. Acier inox. 002.887.56

**02 FJÄLKINGE. Étagère. 130\$ chacune des 3.** Acier peint. Création Ehlén Johansson. A.R. L118xP35xH193cm. 602.216.83

**03 SEKTION. Armoires de cuisine à façade EKESTAD en chêne plaqué teinté brun et tiroirs MAXIMERA à fermeture amortie. Cet agencement, 5635\$.** À partir de 135\$ le pied linéaire. Caissons d'armoire SEKTION en panneau mélaminé effet bois brun. Portes et façades de tiroir EKESTAD en frêne massif et chêne plaqué, teintés brun et vernis. Tiroirs MAXIMERA en acier peint et panneau mélaminé. Poignées et boutons ORRNÄS en acier inox. A.R.

**04 PERSONLIG. Comptoir en quartz. Cet agencement, 3588\$.** Matériau non poreux, facile d'entretien. Ici, teinte *Pure White*.

\* Le prix au pied linéaire correspond à celui d'une cuisine type de 10'x10'. Voir description, page 324.

A.R. ASSEMBLAGE REQUIS



**03 SEKTION/EKESTAD**  
Cuisine. Cet agencement

**5635\$**

**Ce que comprend le prix**  
Voir page 324

**Électroménagers**  
**7794\$**

**Comptoir**  
**3588\$**

**Planification de cuisines**  
à domicile, 250\$/4 hres  
Voir page 309

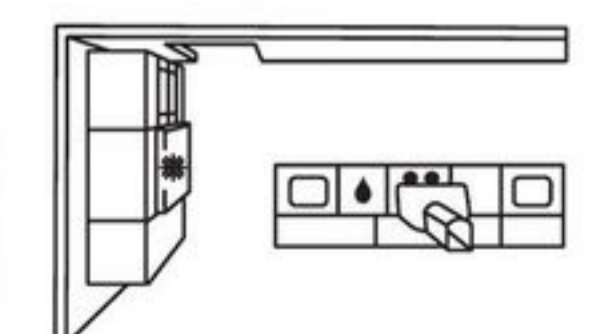

# De petits gourmands à grands gourmets

Apprendre à cuisiner est un rite nécessaire au passage à l'âge adulte et savoir cuisiner, un talent qui durera toute la vie. Plusieurs d'entre nous attendent le temps de l'adolescence pour montrer à leurs enfants comment faire à manger. Pourtant, les équiper plus jeunes d'un couteau et d'une planche à découper a ses avantages. Cela pousse les petits à goûter différents aliments et à développer des liens sociaux. Les effets sont bénéfiques.



**Ci-dessus** | Son design réfléchi et son étui de protection font du couteau SMÅBIT un ustensile sécurisé, destiné aux enfants.

Au-delà du simple besoin de se nourrir, faire à manger est un geste de générosité et d'amour. Montrer aux petits comment cuisiner un simple pâté chinois ou une recette transmise dans la famille depuis des années, nous permet de partager notre culture, de la préserver. Et de créer des souvenirs impérissables. Mais, à l'idée de voir leurs petits manipuler couteaux et casseroles, la plupart des parents font marche arrière.

«Les parents ont peur de voir les enfants utiliser la cuisinière ou la bouilloire», dit Bryan Urbick, président directeur général du *Consumer Knowledge Centre* (GB). Auteur et conférencier sur le thème des enfants et de la nourriture, il affirme que «les enfants ont besoin de tenir des

ustensiles dans leurs mains pour participer. Et surtout pas besoin de voir leurs parents s'affoler.» IKEA est du même avis. Inquiets du risque de voir toute une génération de cuisiniers perdue à cause de la malbouffe, un concepteur de produits et un technicien IKEA ont décidé de créer un couteau sans danger pour les petits. On l'appelle SMÅBIT, il est aussi aiguisé qu'un couteau pour adulte, mais il est sécurisé.

«Vous voudriez que votre enfant s'intéresse très jeune à la cuisine, mais n'avez pas les outils pour l'y amener, dit Lennie Malmgren, concepteur de produits et chef qualifié. Alors, vous lui donnez un couteau à dîner sans tranchant, et voilà, il perd intérêt et se désintéresse de la cuisine.» >>

« Nous sommes en train de perdre une génération entière qui serait en mesure de faire la cuisine, ajoute Lennie. Voilà ce que nous voulons changer. Nous souhaitons voir les enfants d'environ huit ans s'intéresser à l'art culinaire. »

Malgré qu'il soit aussi tranchant que les modèles pour adulte, le couteau SMÅBIT est sécurisé et conçu pour les petites mains. Il présente un manche antidérapant, un étui en plastique et sa pointe est émoussée. La collection SMÅBIT comprend aussi un éplucheur en forme de T, mieux adapté pour les pommes de terre et les carottes. « C'est un peu comme des roues d'entraînement sur un vélo, dit Lennie. Ces deux ustensiles sont formidables, car ils permettent à l'enfant de manipuler les légumes, ce qui exerce une influence bénéfique et rend l'expérience

positive et agréable. Et les parents, plus sereins. »

Il s'agit là d'un apprentissage très physique et très interactif, et plus important qu'on ne le croit. Le fait d'inclure les enfants dans la préparation des repas rend moins intimidants les aliments peu familiers. Cela leur donne du contrôle, élément qui leur fera connaître des expériences plus positives avec les nouveaux aliments. Voilà le secret pour faire aimer les légumes aux enfants !

« Le couteau leur donne la maîtrise du produit, dit Bryan. L'idée est de faire acquérir la confiance en soi et de réduire la peur. Plus l'enfant maîtrise les aliments, plus il est en mesure de les apprécier et, éventuellement, de mieux manger. »

Donner aux enfants la responsabilité de certaines étapes de la préparation des



*« Plus l'enfant maîtrise les aliments, plus il est en mesure de les apprécier et, éventuellement, de mieux manger. »*

**Bryan Urbick**, président directeur général du *Consumer Knowledge Centre*



repas assure quelques avantages dont ils bénéficieront avec le temps. Plus variés sont les aliments qu'ils cuisinent aujourd'hui, plus variés sont ceux qu'ils mangeront plus tard. La variété n'est-elle pas ce qu'il y a de plus important dans une diète équilibrée ?

« Si vous ne les incluez pas dans la préparation des repas, vous risquez de les priver de saines habitudes alimentaires, dit Bryan. Cela les poussera à acheter plus de produits préparés et à manger à l'extérieur. Et cela créera aussi des mangeurs capricieux à l'âge adulte. La nourriture fait partie de notre vie, tant sur le plan physique que social. »

Comprenant la crainte des parents, Bryan croit toutefois que les enfants peuvent commencer à préparer les aliments dès l'âge de trois ans, quand ils saisissent certains concepts. « Si vous apprenez à cuisiner très jeune, vous n'arrêterez jamais, dit Lennie. C'est comme apprendre à faire du vélo, ou pratiquer une nouvelle langue ; plus on tarde, plus c'est difficile. Et le couteau est sans doute l'ustensile le plus important en cuisine. Si vous savez bien vous en servir, il n'y a aucune limite à ce que vous pouvez réaliser. » ■

## 5 règles formulées par les enfants, pour les parents qui veulent cuisiner avec eux...

- 1 |** Arrêtez de nous corriger tout le temps. Cela nous donne envie de tout laisser tomber.
- 2 |** Ne vous impatientez pas si nous échouons. Quelqu'un a dit un jour : « Nous tirons des leçons de nos erreurs. » C'est vrai.
- 3 |** Ne nous poussez pas dans le dos ! Apprendre, cela prend du temps. Ne vous énervez pas.
- 4 |** C'est permis d'être fatigué, ou de perdre intérêt.
- 5 |** Les dégâts, ce n'est pas grave. C'est plus amusant comme ça.



**SMÅBIT. Couteau et éplucheur-légumes. 7,99\$.** Sans danger pour les enfants, à partir de 8 ans. Couteau à lame de 9cm, L18cm. Éplucheur-légumes, L11cm. Acier inox et plastique polypropylène. Création Tina Christensen. 402.864.06



**Lennie Malmgren**, concepteur produits, IKEA

## L'évier, objet de toutes les attentions

L'évier est, de loin, l'élément le plus négligé de la cuisine. À lui revient la tâche de fournir ce qu'il y a de plus important, l'eau. C'est donc autour de lui que se concentrent les activités culinaires. Et qu'on dépose tout pour être lavé, légumes, fruits, casseroles, ustensiles... désastre. Pour y remédier, pensez contenants et séparateurs, et optimisez ainsi ses fonctions. Et pour remettre le nettoyage à plus tard, cette simple planche à découper, pour tout cacher. La vaisselle sale, ni vue ni connue. Allez, mangez maintenant.



**01 Nouveau GRUNDVATTNET. Tapis. 4,99\$.**  
Plastique PP recyclé. Création Brickstad, Palleschitz et Petersén. 12 $\frac{5}{8}$ ×10 $\frac{1}{4}$ po. 103.142.84

**02 Nouveau GRUNDVATTNET. Égouttoir. 4,99\$.** Plastique polypropylène et caoutchouc synthétique. Création Brickstad, Palleschitz et Petersén. L18×L6×H4po. 903.142.80

**03 ANTAGEN. Brosse à vaisselle. 99 ¢.**  
Plastique. Création Lycke von Schantz. L25cm. 202.339.61

**04 Nouveau GRUNDVATTNET. Planche à découper. 12,99\$.** Plastique polyéthylène. Création Brickstad, Palleschitz et Petersén. 17 $\frac{3}{4}$ ×15po. 503.142.82

**05 Nouveau GRUNDVATTNET. Boîte. 5,99\$.**  
Plastique polypropylène et caoutchouc synthétique. Création Brickstad, Palleschitz et Petersén. L7×L5×H3po. 103.142.98



## Une idée qui fait bloc

Installez votre cuisine comme vous l'entendez, dans l'espace dont vous disposez. Oubliez contraintes et obligations, laissez aller votre imagination. Seulement vous pouvez décider de la configuration qui vous convient. Pour nous, ici, c'est le cube qui nous a inspirés, une forme toute simple qui autorise le découpage de la pièce en quatre zones. Voyez votre espace comme une toile vierge et allez-y de votre plus beau style !

▼ Voyez notre cube en pleine action grâce à la fonction réalité virtuelle sur l'appli Catalogue IKEA.

**01 SEKTION. Armoires de cuisine à façade TINGSRYD effet bois noir, tiroirs MAXIMERA à fermeture amortie et plinthes GREVSTA.** Cet agencement, **3 138\$**. À partir de 69\$ le pied linéaire\*. Caissons d'armoire SEKTION en panneau mélaminé. Portes et façades de tiroir TINGSRYD en panneau mélaminé. Tiroirs MAXIMERA en acier peint et panneau mélaminé. Plinthes GREVSTA en panneau décor gris acier inox. Poignées BLANKETT en aluminium anodisé. A.R.

**02 PERSONLIG. Comptoirs en quartz.** Cet agencement, **2 196\$**. Matériau non poreux, facile d'entretien. Ici, teinte *Jet Black*.

**03 BETRODD. Cuisinière à four double.** **1 549\$**. Permet de cuire deux plats différents en même temps. Économie d'énergie assurée en utilisant uniquement le four supérieur, de petite taille. L29 $\frac{7}{8}$ ×P28 $\frac{1}{2}$ ×H47 $\frac{1}{8}$ po. Acier inox. 802.885.59

\* Le prix au pied linéaire correspond à celui d'une cuisine type de 10'×10'. Voir description, page 324.

A.R. ASSEMBLAGE REQUIS



**01 SEKTION/TINGSRYD**  
Cuisine. Cet agencement,  
**3 138\$**

**Ce que comprend le prix**  
Voir page 324

**Électroménagers**  
**4 096\$**

**Comptoirs**  
**2 196\$**

**Planification de cuisines à domicile, 250\$/4 hres**  
Voir page 309

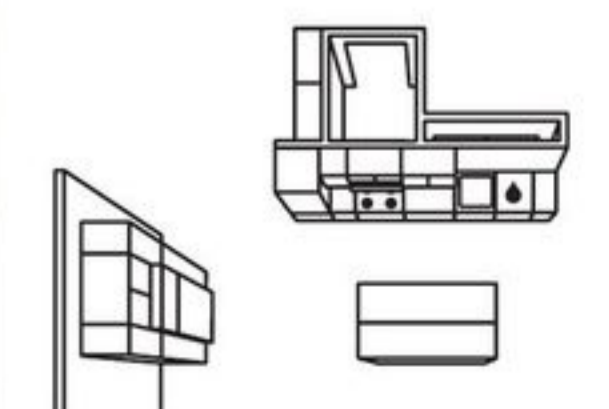

## Une belle grande Suédoise

Elle n'a pas les yeux bleus, mais c'est tout comme. Car cette cuisine reflète bien le caractère suédois qui se veut proche de la nature et favorise les réunions de famille et d'amis. Et elle est suffisamment souple pour donner le droit de passage aux enfants turbulents. Cet espace, où le bois clair côtoie le quartz, le métal et le verre, traduit parfaitement la personnalité nordique et le style qui la définit. Votre cuisine ne sera peut-être pas exactement pareille, mais l'important, c'est qu'elle exprime vos goûts pour l'espace et le confort... tout comme ici, en Suède!

**01 SEKTION. Armoires de cuisine à façade TORHAMN en frêne plaqué et verre trempé, et tiroirs MAXIMERA à fermeture amortie. Cet agencement, 6599\$.** À partir de 149\$ le pied linéaire\*. Caissons d'armoire SEKTION en panneau mélaminé blanc. Portes et façades de tiroir TORHAMN en frêne, massif et plaqué, verni et verre trempé. Tiroirs MAXIMERA en acier peint et panneau mélaminé. Poignées BORGHAMN en acier peint noir. A.R.

**02 PERSONLIG. Comptoirs en quartz. Cet agencement, 2474\$.** Matériau non poreux, facile d'entretien. Ici, teinte *Nougat*.

**03 ELVERDAM. Mitigeur. 129\$.** Laiton revêtu zirkonium. Création Nike Karlsson. A.R. H15¾po. 402.115.76

**04 FALSTERBO. Étagère murale. 99\$ ch.** Acier peint. Création Mikael Axelsson. A.R. L60xP32xH100cm. 003.158.87

**05 LUFTIG. Hotte cheminée. 499\$.** Montage mural. 4 vitesses. Capacité, 400 pi³/min. L30xP20xH30¾-52po. Acier inox. 403.391.36

\* Le prix au pied linéaire correspond à celui d'une cuisine type de 10'x10'. Voir description page 324.

A.R. ASSEMBLAGE REQUIS



**04 FALSTERBO**  
Étagère murale  
**99\$ ch.**

**05**

**03**

**02**

**01 SEKTION/TORHAMN**  
Cuisine. Cet agencement,  
**6599\$**

**Ce que comprend le prix**  
Voir page 324

**Électroménagers**  
**5196\$**

**Comptoirs**  
**2474\$**

**Planification de cuisines**  
**à domicile, 250\$/4 hres**  
Voir page 309

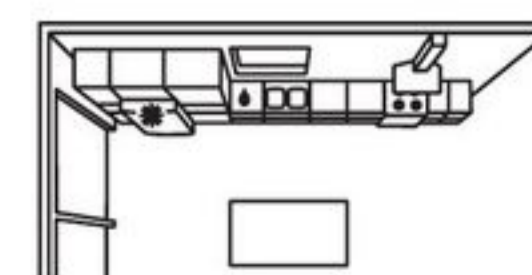

↖ Cette finition claire en frêne plaqué reflète l'inclination qu'ont les Suédois pour la nature.

## Acheté, non à jeter

Rien de glorieux à jeter de la nourriture. À voir les importantes quantités qui remplissent nos chariots d'épicerie aujourd'hui, il est facile d'oublier toutes ces victuailles si elles sont invisibles, placées au fond du frigo ou du garde-manger. Repensons alors le rangement. Avec des contenants transparents, quelques étagères à accès direct, au lieu d'armoires fermées, ou encore une petite desserte sur roulettes. Des idées simples qui inspirent l'essai de nouvelles recettes et vous invitent à vous servir de ce que vous avez à portée de main... et de vue surtout!



Quelques légumes défraîchies ne sont pas nécessairement matières à compost. Faites-en des jus!

**01 BEHÅLLARE. Boueille à eau.**  
3,99\$ ch. Plastique. 0,6 litre.  
802.846.60

**02 TILLSLUTA. Contenants alimentaires avec couvercle.**  
Plastique.  
15,99\$ ch. L31xL23xH23cm.  
10 litres. 202.574.95  
12,99\$ ch. L31xL23xH12cm.  
5,5 litres. 202.336.83  
7,99\$ ch. L23xL15xH12cm.  
2,5 litres. 402.574.99  
6,99\$ ch. L15xL11xH12cm.  
1 litre. 502.336.86

**03 SEKTION. Armoires de cuisine à façade RINGHULT blanche ultrabrillante et tiroirs MAXIMERA à fermeture amortie.**  
Cet agencement, 2600\$. À partir de 129\$ le pied linéaire\*. Était 135\$ le pied linéaire. Caissons d'armoire SEKTION en panneau mélaminé blanc. Portes et façades de tiroir RINGHULT en panneau décor ultrabrillant. Tiroirs MAXIMERA en acier peint et panneau mélaminé. Poignées BLANKETT en aluminium anodisé. A.R.

**04 SÄLJAN. Comptoir en stratifié.**  
Cet agencement, 150\$. Noir effet minéral. Ici, deux pièces prêtes à couper. 602.749.83 et 102.749.85

\* Le prix au pied linéaire correspond à celui d'une cuisine type de 10'x10'. Voir description en page 324.

A.R. ASSEMBLAGE REQUIS



**02 TILLSLUTA**  
Contenant alimentaire avec couvercle. 10 litres.  
15,99\$ ch.



**03 SEKTION/RINGHULT**  
Cuisine. Cet agencement,  
**2600\$**

**Ce que comprend le prix**  
Voir page 324

**Électroménagers**  
**4895\$**

**Comptoir**  
**150\$**

**Planification de cuisines à domicile, 250\$/4 hres**  
Voir page 309

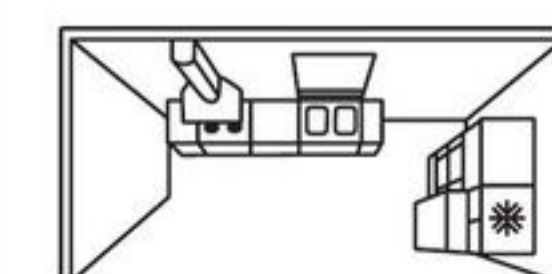

01 DIMPA  
Sac de recyclage  
**2,99\$ ch.**

## Petit geste deviendra grand

Nous connaissons tous les effets négatifs de la vie moderne sur la planète. Mais l'idée d'alléger son empreinte écologique peut sembler une corvée. Rappelez-vous, personne n'est seul dans cette mission! Les actions combinées donnent toujours de grands résultats. La tâche n'appartient pas qu'aux sociétés. Posez aujourd'hui les petits gestes qui sauveront notre avenir!



Trois petits trucs déjà... D'abord, équipez votre évier d'un robinet avec aérateur qui favorise automatiquement une réduction pouvant aller jusqu'à 40% de votre consommation d'eau. Puis, adoptez les ampoules éconergétiques à DEL qui, en plus, réduiront vos factures d'électricité. Finalement, faites de la collecte sélective. Il suffit d'installer quelques bacs de recyclage, et les habitudes sont vite prises!



01 DIMPA. Sac de recyclage. **2,99\$ ch.** Plastique polypropylène. L22xP35xH45cm. 35 litres. 302.916.39

02 RINGSKÄR. Mitigeur. **99\$.** Laiton nickelé. Création Mikael Warnhammar. A.R. H15po. 201.315.52

03 VARIERA. Bacs de recyclage. Plastique PP recyclé. Création D. Wahl et L. von Schantz. A.R. **11 litres. 8,99\$ ch.** L9¼xL8¼xH12¾po. 402.461.04 **22 litres. 13,99\$ ch.** L15½xL9¼xH12¾po. 302.046.23 **Couvercles pour bac. 11 litres. 3\$ ch.** 302.046.18 **22 litres. 3\$ ch.** 902.460.93

A.R. : ASSEMBLAGE REQUIS



03 VARIERA  
Bac de recyclage  
22 litres avec couvercle  
**16,99\$ ch.**



## Bail, bail, les restrictions de la cuisine de location !

Les cuisines de logements loués sont souvent assez moches. Peu fonctionnelles et sans rangement. Mais les pauvres ne demandent qu'à être améliorées. Pour y remédier, installez un îlot avec tiroirs et tablettes. Ainsi, vous pourrez profiter d'un plan de travail et de rangement supplémentaires. Si vous avez beaucoup d'accessoires, pensez dessertes, barres-supports et étagères à accès direct. Maintenant, vous aurez envie de faire tous les jours à manger !

**01 GRUNDTAL. Desserte. 169\$ ch.** Acier inox. A.R. L54xL41xH90cm. 702.173.36

**02 ALGOT. Étagère murale. Cet agencement, 202\$.** Tablettes à hauteur réglable. Acier peint, plastique et panneau décor. A.R. L172xP40xH196cm. 090.025.61

**03 GRUNDTAL. Rail magnétique. 14,99\$ ch.** Acier inox et plastique. A.R. L40cm. 602.386.45

**04 GRUNDTAL. Barre-support. 8,99\$.** Acier inox. A.R. L80cm. 202.135.38

**05 RIMFORSA. Îlot de cuisine. 699\$.** Acier inox et bambou. Création Ehlén Johansson. A.R. L47¼xP24¾xH36¼po. 203.250.17

A.R. : ASSEMBLAGE REQUIS



## Caisses vides, idées gonflées

Si votre compte en banque n'est pas vraiment plein, votre imagination, elle, peut être débordante. Plutôt que d'investir dans le luxe et le clé-en-main, placez plutôt votre énergie dans le temps et la créativité. Et la couleur. Même avec un petit budget, il est possible d'aménager une cuisine pratique, belle et intelligente. Par exemple, en installant des armoires de teinte neutre auxquelles on ajoute des rangements en bois non traité et que l'on peint de la couleur voulue. C'est déjà une idée, vous en avez sans doute bien d'autres...

**01 SEKTION. Armoires de cuisine à façade HITTARP blanc cassé et tiroirs MAXIMERA à fermeture amortie. Cet agencement, 2512\$.** À partir de 125\$ le pied linéaire\*. Caissons d'armoire SEKTION en panneau mélaminé blanc. Portes et façades de tiroir HITTARP en panneau peint. Tiroirs MAXIMERA en acier peint et panneau mélaminé. Boutons MÖLLARP en zinc verni. A.R.

**02 EKBAKEN. Comptoir en stratifié. 120\$.** Double face à chant blanc. Gris clair d'un côté, blanc de l'autre. À couper à la longueur voulue. L74xP25 $\frac{3}{8}$ po. Épaisseur, 1 $\frac{1}{8}$ po. 002.913.39

**03 IVAR. Armoire à 2 portes. 99\$ ch.** Pin massif non traité. Sur la photo, peinte en bleu, en rose et en vert. A.R. L80xP30xH83cm. 400.337.63

**04 AINA. Rideaux. 69,99\$ les 2 panneaux.** 100% lin. 145x250cm chaque panneau. Blanc. 102.842.01

**05 NUTID. Four à encastrer. 1099\$.** Capacité, 5 pi cu. L30xP26 $\frac{3}{8}$ H28 $\frac{3}{4}$ po. Acier inox. 702.885.88

**06 BEKVÄM. Desserte. 69,99\$.** Bouleau massif. A.R. L22 $\frac{7}{8}$ xL19 $\frac{5}{8}$ xH33 $\frac{1}{2}$ po. 302.403.48  
**GRUNDTAL. Barre-support. 4,99\$.** Fixée à la desserte. Acier inox. L40cm. 002.135.39

\* Le prix au pied linéaire correspond à celui d'une cuisine type de 10'x10'. Voir description, page 324.

A.R. : ASSEMBLAGE REQUIS



**01 SEKTION/HITTARP**  
Cuisine. Cet agencement,

**2512\$**

**Ce que comprend le prix**  
Voir page 324

**Électroménagers**  
**5245\$**

**Comptoir**  
**120\$**

**Planification de cuisines**  
**à domicile, 250\$/4 hres**  
Voir page 309

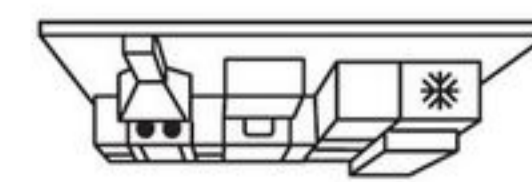

**06 BEKVÄM**  
Desserte

**69,99\$**

## Le dépanneur du coin

L'idée du garde-manger est peut-être ancienne, mais ô combien pratique. Rien ne peut remplacer cette super armoire à pleines tablettes, pour ranger l'épicerie et les conserves. Et comme son contenu est facilement visible, on n'oublie rien, le roulement est régulier et de là, moins de nourriture gaspillée. Un coin suffit, une alcôve, comme ici, ou un mur libre. Installez-y une étagère, avec rideau pour préserver de la lumière. Et amusez-vous maintenant à l'aménager comme bon vous semble, selon vos besoins. Quel soulagement. Vous ne manquerez plus jamais de rien !

**01 IVAR. Étagère avec tiroirs. Cet agencement à 2 sections, 347\$.** Tablettes à hauteur réglable. Pin massif. A.R. L134×P30×H226cm. 191.813.69

**02 IVAR. Tiroir. 20\$ ch.** Acier peint. Création Sarah Fager. A.R. L39×P30×H14cm. 703.047.72

**03 KORKEN. Bocal avec couvercle. 2,99\$ ch.** Verre. Ø12×H16,5cm. 1 litre. 902.279.85

**04 IVAR. Porte-étiquettes. 2,49\$ les 2.** Acier peint. Création Sarah Fager. L6×P3×H2cm. 903.047.71

**05 IVAR. Crochets pour tablette. 2,49\$ les 2.** Acier peint. Création Sarah Fager. L2×P3×H7cm. 303.047.74

A.R. : ASSEMBLAGE REQUIS

01 IVAR  
Étagère avec tiroirs  
**347\$**



### Génial, le tiroir en métal

Pour conserver vos légumes-racines, le tiroir en métal est parfait. Il est sombre et frais, rappel du milieu naturel dans lequel ils poussent, sous la terre. Comme cela, ils ont des chances de rester frais plus longtemps.



### Des idées plus claires avec des bocaux en verre

Déjà, la confection des conserves est une idée durable. Et utiliser des bocaux transparents pour les faire vous permet de voir ce qu'il y a dedans. Ce qui veut aussi dire, moins de gaspillage !



### Les étiquettes donnent la vedette

Pour être efficace, un garde-manger doit être organisé. L'important est que chaque bocal, aliment ou condiment ait sa place attirée. Facile. Il suffit de fixer quelques porte-étiquettes en métal sur les tablettes. Ainsi, plus personne ne rangera la farine avec les olives.

Partout, on ne parle que de bouffe, menus et restaurants. Où, quand, comment et qu'est-ce qu'on mange semble être au cœur de toutes les conversations. Déjà reliée à notre bien-être et à notre santé, l'alimentation se veut aujourd'hui une manifestation de notre style personnel. Le monde est obsédé par la nourriture. Nous voulons tout savoir sur elle, substance et apparence. Parlons-en...

# Avoir tout bon

De plus en plus de gens s'intéressent aux valeurs nutritives et aux ingrédients imprimés sur les emballages. Notre relation avec la nourriture a vraiment changé au cours des dernières années. Tous ceux qui travaillent dans les services alimentaires l'ont remarqué.

Et nous, chez IKEA, sommes-nous dans la mouvance? Les plats que nous servons et l'expérience que nous proposons sont-ils adaptés aux nouveaux appétits culinaires? Non. Nous n'avons pas prêté assez attention au courant de l'heure. Cela doit changer.

Aujourd'hui, l'intérêt pour la nourriture a considérablement augmenté, en partie à cause de la grande variété proposée dans les marchés. Ingrédients, saveurs, couleurs, il y a de quoi stimuler la créativité. Plusieurs des plats qui font aujourd'hui partie de nos habitudes alimentaires étaient inconnus dans les années 1970 et 1980. En Suède, à cette époque, les gens étaient abonnés à la formule *viande et pommes de terre* et les comptoirs de surgelés n'arrivaient plus à fournir. Peu se questionnaient au sujet de la qualité de ces aliments et de leurs valeurs nutritives. Avec l'arrivée du micro-ondes, la popularité du prêt-à-manger a encore grandi. Bien que notre premier restaurant ait ouvert ses portes en 1959, dans notre magasin à Älmhult en Suède, les restaurants IKEA qui

ont suivi ont très vite atteint leur maturité. Par exemple, nos bien-aimées, et aujourd'hui illustres, boulettes ont été lancées à l'échelle mondiale en 1985 et sont restées figées dans le temps pendant plusieurs années.

Mais à présent, les choses changent. Nous souhaitons faire connaître la nouvelle culture culinaire suédoise et permettre à nos clients de vivre d'autres expériences gourmandes dans nos restaurants. Ainsi, les mets que nous y servons et le moment que vous y vivez présentent un goût très différent, aujourd'hui.

Naturellement, tout reste à faire, mais nous y arrivons, une assiette à la fois. Et c'est vous, nos clients, qui nous aidez à respecter notre engagement pour affermir cette position responsable, moderne et visionnaire que nous avons prise.

Chaque année, environ 640 millions de personnes mangent, boivent ou achètent à notre restaurant, notre bistro ou notre Épicerie suédoise. L'avantage de servir tant de gens chez IKEA est que, si quelque chose ne tourne pas rond ou ne répond pas aux attentes des clients, ceux-ci, comme ils l'ont toujours fait, manifesteront leur opinion. Et nous en sommes reconnaissants, car cela nous pousse à mieux faire. Nos restaurants ne sont pas de ces lieux sophistiqués où les chefs ont toujours raison. Plutôt



**Ci-dessus** | Michael La Cour, directeur général IKEA Food et David Johansson, concepteur produits, tous deux essayant de nouvelles recettes dans notre cuisine laboratoire.



**Ci-dessus** | La recette réalisée, étape par étape.



## Sandwich au saumon effiloché

4 à 6 sandwichs

### Ingrédients

400 g de saumon fumé à chaud (LAX VARMRÖKT 400g, produit IKEA)  
7,5 mL (½ c. table) de sauce barbecue  
30 mL (2 c. à table) de ciboulette hachée

pains pour burger  
chou rouge mariné

### Garnitures

cornichons en rondelles (GURKA INLAGD, produit IKEA)  
verdure

### Effiloquer le saumon

Retirer la peau du saumon, mettre la chair dans un bol et la défaire en petits morceaux. Ajouter la sauce barbecue, la ciboulette et mélanger délicatement avec vos mains... bien lavées!

### Faire le sandwich

Ouvrir les pains, garnir la moitié inférieure de verdure et ajouter le saumon effiloché, le chou rouge et les rondelles de cornichon. Recouvrir de la moitié supérieure. Bonne dégustation!

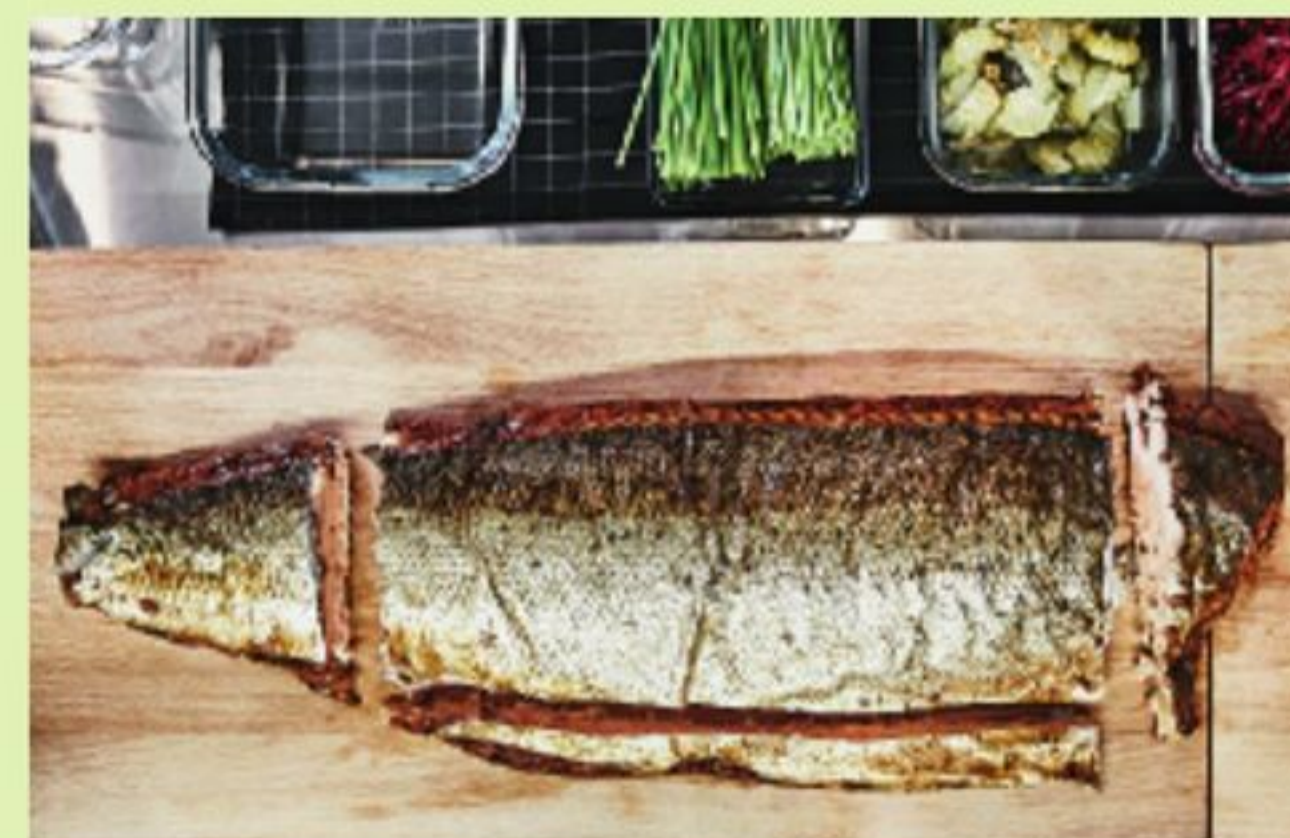

**Ci-dessous** | Utilisation maximum, gaspillage minimum. Non seulement est-il délicieux, mais le saumon effiloché est aussi durable.

le contraire. Car c'est en accueillant les clients dans leur cuisine et en les écoutant que les 16 500 collaborateurs de nos services alimentaires parviennent à apprêter des assiettes bonnes et attrayantes, que tous ont envie de goûter.

Cette quête nous pousse à chercher plus loin l'inspiration et à renforcer notre passion pour l'alimentation. Les choses bougent et notre engagement nous oblige à mieux saisir la véritable signification des mots *santé* et *bien-être* dans notre gamme culinaire. Très exaltant comme idée, mais cela comporte beaucoup de responsabilités. Nous devons être en mesure de dire aux gens d'où proviennent les aliments que nous offrons, comment ils ont été obtenus, et quels effets ils ont sur la planète.

Mondialement, une calorie sur trois est gaspillée. C'est énorme. En Europe, 29% de l'empreinte carbone provient de l'industrie alimentaire. Ainsi, tout en gardant nos boulettes de viande au menu, nous suggérons également des boulettes végétariennes dont l'empreinte écologique est de 30 fois inférieure. La *suéditude* fait partie de qui nous sommes et cela se résume à servir des aliments simples et nourrissants, saisonniers et durables.

Nous sommes également très fiers d'offrir la plus grande variété au monde de produits de la mer certifiés ASC ou MSC. Vous êtes donc assurés qu'ils proviennent de sources durables et responsables.

Malgré tous ces changements chez IKEA, une chose restera toujours la même : les prix accessibles. Merci à vous tous, chers clients, de nous avoir donné les meilleures leçons en cuisine. Nous espérons en recevoir d'autres et comptons bien vous offrir encore plus de produits à la mode suédoise. D'excellents produits pour les gens et bons pour la planète. ■

## Approvisionnement responsable

Nous nous engageons à ne vendre et à ne servir que des produits de la mer répondant aux normes de certification MSC pour les pêches et ASC pour la pisciculture. L'approvisionnement responsable appuie notre mission de toujours : améliorer le quotidien du plus grand nombre.

# C'est bon manger chez IKEA®

Bienvenue au restaurant IKEA, un lieu unique en son genre, où vous pouvez rester aussi longtemps que vous voulez. Pour le petit-déjeuner, le dîner ou le souper. Une petite collation serait plus appropriée ? Faites comme il vous sied ! Le menu est varié... plats d'inspiration suédoise, ou locale, tous des propositions culinaires à essayer. Certains sont carrément colorés et super santé, d'autres, purs plaisirs sucrés, ou les deux à la fois. Alors, c'est sûr, toute la famille y trouve son compte. Et à des prix tout à fait raisonnables. Vous pouvez donc manger « dehors », tout en respectant facilement les limites de votre budget. Et si vous souhaitez goûter quelques spécialités scandinaves à la maison, passez par notre Épicerie suédoise avant de quitter le magasin. Vous y découvrirez toutes sortes de bonnes choses !

**6<sup>99</sup>\$**

Boulettes de viande à la suédoise ou boulettes de poulet servies avec pommes de terre en purée, légumes, confiture d'airelles et sauce à la crème.

Les boulettes... peut-être le produit IKEA le plus célèbre. Traditionnel en Suède, un plat que l'on déguste partout dans le monde !



Tout notre saumon répond aux normes mondiales de l'ASC (Aquaculture Stewardship Council) pour l'élevage responsable des poissons en fermes piscicoles.

8,99\$

Filet de saumon servi avec pilaf de blé et sauce hollandaise\*

## Le rose va bien à votre santé

Manger santé, c'est aussi manger coloré. Et savoureux, et délicieux, et divin aussi. Tous les ingrédients qui participent au bonheur de cette assiette – et au vôtre –, respectent de rigoureuses normes en matière de responsabilité environnementale et sociale. Voilà notre proposition pour une option restau saine et durable, et à prix très raisonnable.

\*Au cours de l'année, il se peut que nous servions notre filet de saumon et nos boulettes végé avec d'autres accompagnements tout aussi délicieux que ceux-ci.



Nos boulettes végétariennes ne contiennent aucun ingrédient de provenance animale. Elles sont une excellente source de protéines, pleines d'éléments nutritifs, et elles ne contiennent ni gluten, ni soya, ni noix, œufs ou lactose.

5,99\$

Boulettes végé servies avec ragoût de lentilles et de champignons.\*  
À la fois sucré et épicé, un ragoût de lentilles délicieusement croquantes.

# Espace détente

Peindre les murs d'une couleur semblable à celle du rangement aide à créer une ambiance qui invite au calme et à la détente.

01 **Nouveau**  
LAUTERS/JÄRA  
Lampadaire

76\$

02 **KIVIK**  
Méristienne

750\$

03

04

**01 Nouveau LAUTERS/JÄRA. Lampadaire. 76\$.** Abat-jour, polyester et acier. Pied, acacia massif peint. Création A. Wallin Irinarchos et L. Widén. Ø45×H135cm. 803.029.42/302.062.12

**02 KIVIK. Méridienne. 750\$.** Cuir fleur Grann teinté dans la masse en surface d'assise. Similicuir Bomstad, polyester et coton enduit polyuréthane. Création Ola Wihlborg. A.R. L90×P163×H83cm. Noir. 701.986.01

**03 BESTÅ. Rangement. Cet agencement, 660\$.** Panneau décor. Portes Valviken gris turquoise et caissons brun-noir. A.R. L240×P40×H128cm. 291.716.33

**04 LANDSKRONA. Canapé. 999\$.** Cuir fleur Grann teinté dans la masse en surface d'assise. Similicuir Bomstad, polyester et coton enduit polyuréthane. Création Tord Björklund. A.R. L204×P89×H78cm. Noir. 890.317.05

A.R. : ASSEMBLAGE REQUIS

À chacun sa façon! Même dans la détente, nous avons tous nos petites habitudes. Pour certains, ce sera la lecture, pour d'autres, le tricot, la télé. Il y en a même pour qui rien n'égale le casse-tête de 2000 pièces. Ou simplement, le bon temps passé avec les enfants. Autant d'idées pour un seul espace : celui de la salle de séjour. Ici, aucune règle ne s'applique, aucune contrainte ne s'impose. L'ambiance est le résultat de votre imagination, de vos besoins de confort et de vos envies d'être ensemble. À votre manière.

## Tenue de circonstance...

... jogging et kangourou! Ici, on s'abandonne au plaisir de vivre, un peu, beaucoup, passionnément. Laissons au monde extérieur ses attentes, ses horaires et ses codes vestimentaires. Et confions à notre monde intérieur la tâche de nous recevoir dans le calme et la douceur. Toute lumineuse, notre chambre a été aménagée à cette intention. Nous avons ici créé un espace accueillant et sympathique avec, en guise de pièce maîtresse, une glorieuse méridienne bien rembourrée. À vous maintenant de faire de votre espace ce qui vous chante... et vous fera chanter!

**01 VIVAN. Rideaux. 14,99\$ les 2 panneaux.** 70% polyester et 30% coton. 145x250cm chaque panneau. 602.975.69

**02 SVIRVEL. Lampe de travail. 39,99\$.** Plastique polypropylène et acier. Création C. Martin et M. Elebäck. A.R. H45cm. 502.807.53

**03 IKEA PS 2014. Lampadaire. 69,99\$.** Acier peint. A.R. Ø33xH161cm. 602.600.90

**04 SÖDERHAMN. Méridienne. 450\$.** Housse Finnsta, 53% coton et 47% polyester. A.R. L93xP151xH83cm. Blanc. 591.336.73

**05 SANDHAUG. Chevet. 79,99\$.** Rotin et acier peint. Création D. Wahl et A. Fredriksson. A.R. Ø47xH60cm. 802.691.03

**06 ALGOT. Étagère murale. Cet agencement, 176\$.** Crémaillères et consoles en acier peint et plastique. Tablettes en panneau décor. Création Francis Cayouette. A.R. L154xP40xH196cm. 199.296.31

A.R. : ASSEMBLAGE REQUIS



**02 SVIRVEL**  
Lampe de travail  
**39,99\$**

↑  
Cette petite table de chevet à plateau amovible parvient à dissimuler vos fils tout en cachant un subtil rangement.

**05 SANDHAUG**  
Chevet  
**79,99\$**





01 KLIPPAN  
Causeuse

399\$

03

02

## Se mettre au vert pour ne plus voir rouge

Ô verte nature quand tu nous entoures... le calme revient, on respire enfin! Pour recréer chez vous ce magnifique sentiment de liberté et de tranquillité, faites entrer la nature entre vos murs. Non seulement enrichissent-elles le décor par leurs teintes, mais les plantes ont cette faculté unique de purifier l'air et de réduire le stress. Agencez-les à quelques matières naturelles, comme le rotin, le bois ou la terre cuite, et assurez ainsi à l'ambiance sérénité et harmonie.



04 Nouveau  
GRÖNADAL  
Chaise berçante  
149\$

05

06

Toutes les plantes, grandes ou petites, participent à notre bien-être et à celui de l'environnement. Mais certaines s'avèrent plus efficaces que d'autres pour purifier l'air à l'intérieur de nos maisons. L'aloès, par exemple, est une plante facile à cultiver pouvant éliminer certains des produits chimiques qui flottent dans l'air après l'utilisation de nettoyeurs domestiques. Et que dire de la plante araignée et de ses vertus purifiantes? Elle est irremplaçable pour s'attaquer au monoxyde de carbone et autres substances polluantes.

**01 KLIPPAN. Causeuse. 399\$.** Housse Granån, 65% polyester et 35% coton. A.R. L180xP88xH66cm. Noir. 898.262.91

**02 ALSEDA. Tabouret. 39,99\$.** Fibres de bananier. Ø60xH18cm. 200.339.19

**03 OSTED. Tapis tissé plat. 89,99\$.** Surface d'usure, 100% sisal. Bordure, 100% polyester. 160x230cm (5'3"x7'7"). 202.703.12

**04 Nouveau GRÖNADAL. Chaise berçante. 149\$.** Rotin, frêne massif et acier vernis. Création Lisa Hilland. L57xP82xH86cm. 903.200.97

**05 VITTSJÖ. Étagère. 99\$.** Acier peint, verre trempé et panneau décor. Création Johan Kroon. A.R. L100xP36xH175cm. 202.133.12

**06 INGEFÄRA. Pot avec coupelle. 6,99\$ ch.** Terre cuite. Création Ann-Carin Wiktorsson. Diamètre intérieur, 15cm. 302.580.41

A.R. : ASSEMBLAGE REQUIS

Service de livraison. Nous pouvons assurer la livraison de vos achats à la maison ou à votre lieu de travail. À partir de 79\$. Voir page 309.

## Mur, textiles, éclairage : une recette éprouvée

Tous les jours, boutiques et magazines nous renvoient les images de l'intérieur parfait. Salon classique, séjour extravagant... votre dossier déco est tout gonflé de coupures de journaux aux idées parfois très intimidantes. Vous pouvez certes vous en inspirer mais, mieux encore, laisser aller votre imagination. À condition de respecter certaines règles de base, appliquées librement selon qu'on souhaite simplement personnaliser un coin ou opérer une transformation totale.

**01 RIBBA. Cadre. 9,99\$ ch.** Feuille décor et verre. Pour illustration de 31×41cm, en sus. 603.058.66

**02 NOCKEBY. Causeuse et méridienne gauche. 1459\$.** Housse Tallmyra, 78% coton et 22% polyester. Pieds en hêtre massif teinté et verni. A.R. L277×P97/175×H82cm. Rouille. 691.504.31

**03 GULLKLOCKA. Housse de coussin. 7,99\$ ch.** 90% polyester et 10% nylon. 50×50cm. 602.917.51

**04 SVALSTA. Tables gigognes. 99\$ les 2.** Frêne plaqué, teinté et verni. A.R. L55×L45×H40cm et L73×L64×H46cm. 602.806.77

**05 KLABB. Lampe de table. 29,99\$.** Abat-jour revêtu microfibres polyester. Pied en aluminium. Création Monika Mulder. H44cm. Brun clair. 802.687.40

A.R. : ASSEMBLAGE REQUIS

**01 RIBBA**  
Cadre. 31×41cm.  
**9,99\$ ch.**

02

03

**04 SVALSTA**  
Tables gigognes  
**99\$ les 2**



### Savoir oser, savoir doser

L'idée est ici de donner un côté «galerie d'art» à votre pièce. Pour obtenir un ensemble épuré et intemporel, optez pour des cadres de même type et limitez-les à une ou deux couleurs. Fixez d'abord quelques cadres à la même hauteur : ce premier accrochage servira de support visuel pour satelliser le reste de l'aménagement. L'important est de faire preuve d'audace et d'équilibre. Choisissez les images qui vous tiennent à cœur. Elles sauront vous représenter et, du coup, n'auront qu'un plus bel effet.

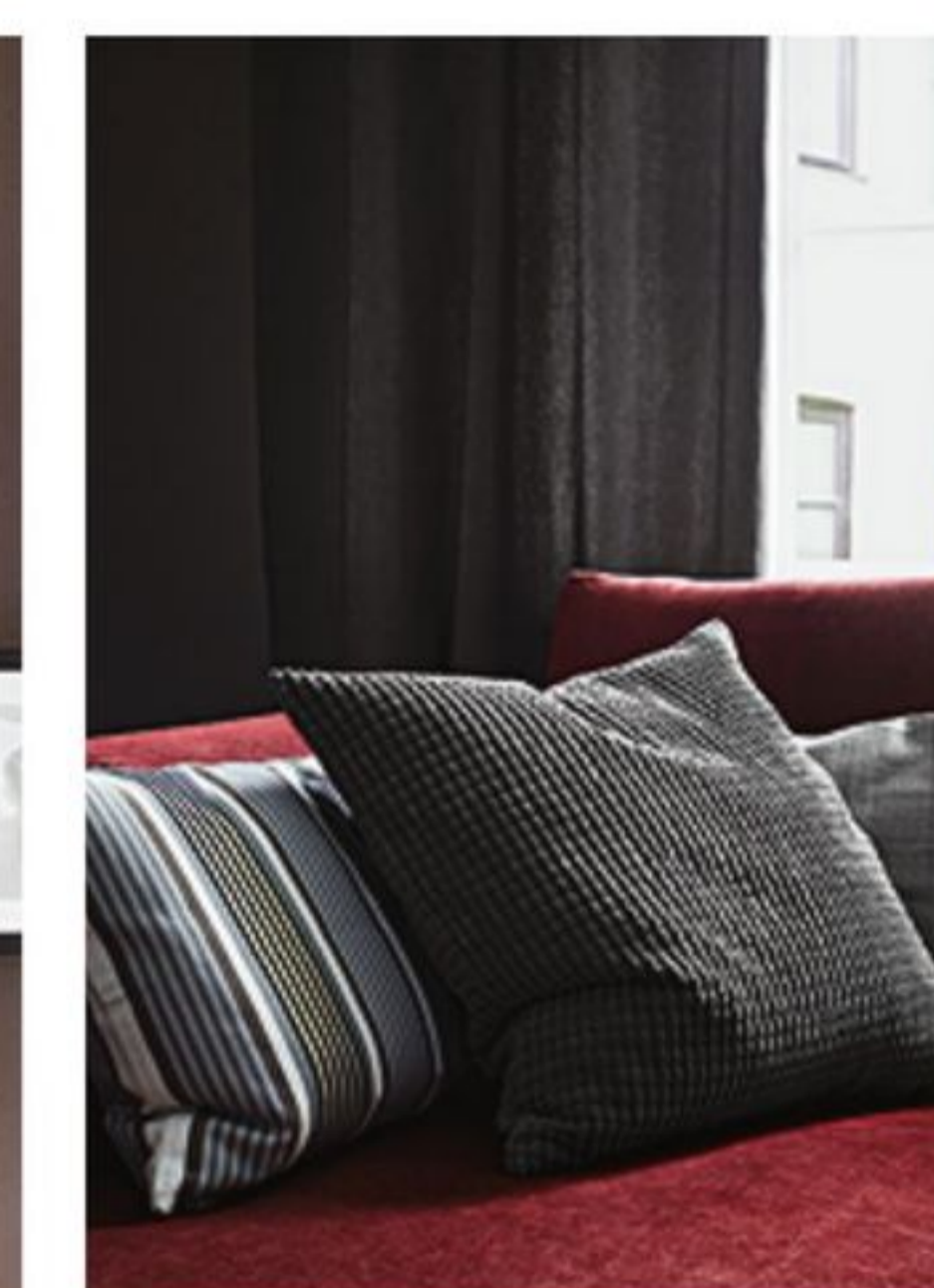

### Les textiles font textures

Pour créer un aménagement harmonieux et cohérent, optez pour le mélange textiles-textures, dans un choix de deux ou trois couleurs. Les neutres assurent le calme de la pièce et sont recommandés si les murs et les meubles sont de teintes vibrantes. À l'inverse, si le décor est plutôt tranquille et silencieux, réveillez-le avec des textiles de couleurs vives ou même bigarrées.



### L'éclairage à la hauteur

Pour créer une ambiance de calme et un espace fonctionnel, il faut que la lumière provienne de différentes sources, placées à différentes hauteurs. Prévoyez d'abord un éclairage général, auquel vous ajouterez un éclairage localisé, une lampe de lecture, par exemple, de même qu'un éclairage d'appoint fourni par des lampes de table et des appliques. Puis allumez deux ou trois bougies, les jours où...

## Une passion pour un passe-temps

On a tous un passe-temps préféré, une passion à laquelle on s'accroche comme si demain n'allait jamais venir. La danse, le dessin, le tricot, la musique... une obsession obstinée, un dada qui rend dingue? Vous aussi? Alors, arrêtez de contenir le désir et donnez-vous l'espace pour l'assouvir. Faites fi des conventions décoratives et aménagez votre petit monde intérieur en fonction de votre *hobby*. S'il s'agit d'une piste de danse, alors libérez la surface au milieu et enfiler vos chaussures de flamenco! La seule règle, c'est qu'il n'y en a aucune.



**01 INGATORP. Table à rallonge. 369\$.** Hêtre plaqué, teinté et verni. Création Carina Bengs. A.R. Ø110/155×H74cm. Noir. 802.170.72

**02 JENNYLUND. Fauteuil. 239\$.** Housse Tygelsjö, 65% polyester et 35% coton. A.R. L78×P85×H84cm. Beige. 190.473.33

**03 STOCKSUND. Méridienne. 689\$.** Housse Ljungén, 100% polyester. Pieds en hêtre massif, teinté noir et verni. A.R. L92×P153×H89cm. Bleu. 591.293.84

**04 MALSJÖ. Vitrine. 499\$.** Frêne plaqué, teinté et verni. Verre trempé. Création Carina Bengs. L103×P47×H141cm. Noir. 603.034.81

**05 STOCKSUND. Causeuse. 799\$.** Housse Hovsten, 85% coton et 15% polyester. Pieds en hêtre massif, teinté noir et verni. A.R. L154×P95×H89cm. Gris et blanc. 791.297.50

A.R. : ASSEMBLAGE REQUIS

**02 JENNYLUND**  
Fauteuil  
**239\$**

**05 STOCKSUND**  
Causeuse  
**799\$**

Vous vous rappelez les décors d'hier? Quand les pièces portaient un nom selon l'activité qu'on y pratiquait, la salle à manger, par exemple, le bureau, le boudoir pour la télé et le salon pour recevoir? Naturellement, tous les intérieurs n'étaient pas aussi bien divisés, mais il y avait tout de même partout cette tendance à séparer par pièce les fonctions de la maison.

# Chambre sur canapé

▼ Pour en savoir plus long à ce sujet, téléchargez l'appli Catalogue IKEA.

De plus en plus de gens repensent leur façon d'occuper l'espace. Pour la première fois dans l'histoire, on compte plus d'habitants dans les villes qu'à la campagne. Et dans moins de 20 ans, environ 70 % de la population mondiale sera citadine. Cette situation influencera de façon considérable la vie à la maison. Devoir réduire son lot de possessions fait aujourd'hui partie des changements auxquels nous sommes confrontés.

Bien entendu, cette nouvelle façon de vivre nous force à chercher d'autres moyens d'aborder le développement de produits et le processus de conception. Chez IKEA, nous tentons de trouver des réponses intelligentes et polyvalentes à nos besoins et rêves, et ce, sans devoir sacrifier style et expression personnelle.

Le plus grand changement que nous avons remarqué dans la maison est celui de la transformation du séjour en pièce polyvalente, pour manger, se détendre, se réunir en famille et entre amis, etc. Et même en chambre d'amis.

Ainsi, nous avons conçu VALLENTUNA, un meuble qui ne ressemble en rien à ce que nous avons déjà fait. Mais parlons d'abord de l'équipe IKEA qui est derrière cette réalisation. Elle est composée de concepteurs de produits, de fournisseurs, de techniciens d'atelier, de designers, d'ingénieurs en conditionnement et de spécialistes de la fabrication. Ils ont tous

participé à la naissance de VALLENTUNA depuis la vague esquisse sur le papier, jusqu'à l'objet tangible, vendu dans nos magasins.

Chez IKEA, on prétend que ce qui est facile à utiliser est souvent très compliqué à réaliser. « En ce qui concerne VALLENTUNA, il nous fallait d'abord appliquer les valeurs de simplicité véhiculées par IKEA. Notre devise était de *faciliter la construction et la production de l'article, favoriser la compréhension du client, et faire de tout cela quelque chose de très très simple*, dit Bartosz Jasinski, ingénieur en conception de produits. Le plus grand défi à relever était de combiner trois fonctions spécifiques : s'asseoir, dormir, ranger. »

Ce qui a vraiment contribué à l'harmonie de l'ensemble est le système de trous qui relie les pièces de VALLENTUNA et en fait un meuble polyvalent, un peu comme un couteau de l'armée suisse avec ses multiples fonctions. « Vous pouvez l'aménager comme une île au milieu de la pièce, un long canapé contre le mur ou un lit où l'on peut aussi s'asseoir, dit Lisa Hilland, designer. Votre canapé de 80 x 100 cm peut devenir un lit très accueillant de 80 x 200 cm », dit-elle.

« Nous avons travaillé à la conception de ce canapé pendant deux ans, mais c'est au client que revient le plaisir d'en créer le design, ajoute Jerry Svensson, chef concepteur



**Ci-dessus** | Votre canapé à votre manière. VALLENTUNA peut être aménagé comme vous le souhaitez. Les possibilités se multiplient à l'infini.

**Ci-dessous** | Toute l'équipe de production de VALLENTUNA. C'est à eux que l'on doit ce concept génial !



de produits chez IKEA. Il s'agit seulement de huit pièces qu'on distribue comme on veut. » Dossier haut, dossier bas, accoudoirs, coussin lombaire, avec lit, sans lit, avec rangement intégré ou sans... tout est possible. Le revêtement est imprimé ou uni, déhoussable et lavable, ou tout simplement fixe et enduit d'un apprêt nettoyable au chiffon. L'idée est de laisser au client la liberté d'aménager le canapé qui lui convient.

VALLENTUNA stimule la créativité et vous invite à imaginer votre propre canapé, avec lit ou rangement. Il est fait pour les architectures d'aujourd'hui, et pour celles de demain aussi... ■



« Le plus grand défi à relever était de combiner trois fonctions spécifiques : s'asseoir, dormir, ranger. »

**Bartosz Jasinski**,  
ingénieur en conception de produits

**Ci-contre** | Pour dormir, se détendre et ranger. Le rangement intégré permet de garder toute sa literie à portée de la main et hors de la vue.

## 24 heures dans la vie d'un canapé

De nos jours, l'attrait pour la ville est indéniable, mais l'espace y est limité. On doit donc se contenter de ces nouveaux appartements qui, bien que de superficies restreintes, alimentent nos rêves de posséder notre part du paradis urbain. Pour meubler le vôtre, pensez « multifonction ». Par exemple, par l'achat d'un canapé-lit qui servira le jour comme la nuit. Entouré d'un chevet et d'une table pliante transformable en table à manger ou en bureau, votre canapé-lit règnera en maître dans ce petit univers où il est si bon recevoir pour le thé.



**01 HOLMSUND. Canapé-lit. 849\$.**  
Housse Nordvalla, 100% polyester.  
A.R. L230×P91×H96cm. Couchage,  
140×200cm. Gris moyen. 191.555.15

**02 Nouveau ÄNGSTÖREL.**  
**Couvre-lit. 19,99\$.** 100% coton.  
150×250cm. 203.280.92

**03 BJURSTA. Banc. 149\$.** Frêne  
plaqué, teinté et verni. Création Tord  
Björklund. A.R. L158×P36×H45cm.  
Brun-noir. 402.590.40

**04 Nouveau VARDAGEN.**  
**Théière. 9,99\$.** Grès. Création  
H. Preutz, O. Wihlborg, W. Braasch  
et N. Karlsson. 1,2 litre. 402.893.44

**05 INGATORP. Table à abatants.**  
**159\$.** Pin massif, teinté et  
verni. Création Carina Bengs.  
A.R. L59/88/117×L78×H73cm.  
202.214.25

A.R. : ASSEMBLAGE REQUIS

**01 HOLMSUND**  
Canapé-lit

**849\$**

**02**

**03 BJURSTA**  
Banc

**149\$**

## Entre nous et sans tohu-bohu

Déjà, la salle de séjour est un lieu d'action. Action tranquille ou enjouée, c'est ici qu'on se détend dans son petit coin à soi, qu'on décroche de tout et qu'on passe du bon temps en famille. Et qui dit famille, dit souvent désordre et confusion. Mais rien qui ne puisse être prévenu. D'abord en réservant à chacun sa place assise et son espace de rangement. Puis en apprenant quelques techniques de concentration pour lire son polar quand les enfants font une bataille de coussins! C'est ça vivre ensemble.

**01 POÄNG. Fauteuil berçant. 339\$.** Coussin revêtu cuir fleur Seglora, teinté dans la masse. Structure en bouleau plaqué. A.R. L68xP82xH100cm. Brun moyen. 391.506.25

**02 Nouveau VALLENTUNA. Canapé modulaire. 1070\$.** Housse Orrsta gris clair, 65% polyester et 35% coton. Housse Hillared gris foncé, 55% coton, 25% polyester, 12% viscose et 8% lin. Création Fredriksson, L. Löwenhielm et Hilland. A.R. L260xP113xH84cm. 791.853.69

**03 BILLY. Bibliothèque. 104\$.** Panneau décor et panneau peint. A.R. L80xP28xH237cm. Blanc. 591.822.01

**04 Nouveau VALLENTUNA. Causeuse. 720\$.** Housse Funnarp, 85% coton et 15% polyester. A.R. L186xP80xH104cm. Noir et beige. 991.853.68

**05 LISABO. Table basse. 199\$.** Frêne plaqué et bouleau massif, vernis. Création K. Hagberg et M. Hagberg. A.R. L118xL50xH50cm. 702.976.58

A.R. : ASSEMBLAGE REQUIS



Service d'assemblage. Nous pouvons nous charger de l'assemblage de vos nouveaux meubles. À partir de 79\$. Voir page 309.



## Un projet à petite échelle

Garder les petits près de soi pour les avoir à l'œil pendant qu'on lit ou regarde la télé... essentiel direz-vous, mais pas toujours évident. Pour vous faciliter la tâche, nous avons eu une idée assez originale. Comme les enfants aiment jouer dans leur lit, alors installons un lit au salon! Nous avons donc monté ces lits superposés généreusement garnis de coussins là où vous passez le meilleur de votre détente. Leur style s'intègre bien à celui de la pièce. Et ils peuvent prendre des airs de canapé pour les heures calmes, ou de portique pour les heures de jeu.

**01 KALLAX. Étagère. 159\$ ch.** Panneau décor imprimé et verni. Création Tord Björklund. A.R. L147xP39xH147cm. Brun-noir. 102.758.62

**02 NORSBORG. Canapé d'angle 2+2. 1645\$.** Housse Finnsta, 53% coton et 47% polyester. Pieds en bouleau massif peint gris. A.R. L225/225xP88xH85cm. Blanc. 891.251.53

**03 TUFFING. Lits superposés, 1 place. 169\$.** Par mesure de sécurité, l'épaisseur totale du matelas ne doit pas excéder 12 cm. Acier et polyester. A.R. L103xL197xH130,5cm. Couchage en sus. 702.992.85

**04 RISSNA. Table basse. 129\$.** Panneau peint et hêtre massif, teinté et verni. Création Ola Wihlborg. A.R. Ø90xH40cm. 202.972.41

**05 Nouveau SATTRUP. Tapis tissé plat. 169\$.** 79% jute et 21% sisal. Création Paulin Machado. 180x224cm (5'11"x7'4"). 002.852.58

**06 HEKTAR. Spot applique ou à pince. 19,99\$ ch.** Acier peint. A.R. Ø11cm. Gris foncé. 502.165.40

**07 BJURSTA. Banc. 149\$.** Frêne plaqué, teinté et verni. A.R. L158xP36xH45cm. Brun-noir. 402.590.40

A.R. : ASSEMBLAGE REQUIS



**03 TUFFING**  
Lits superposés, 1 place

**169\$**

06

01

02

04

07

**05 Nouveau SATTRUP**  
Tapis tissé plat  
**169\$**



## Faire dedans comme dehors

Rien de plus agréable pour un enfant que de courir, sauter, se cacher et faire des culbutes au grand air... à l'extérieur! Mais l'intérieur n'est pas mal non plus, à condition d'assurer les bonnes installations... au salon. D'abord, avec un bon rangement modulaire derrière un rideau, pour dissimuler les jouets. Au mur, des patères pour accrocher les jeux les plus populaires. Des canapés pour les grands, quelques coussins pour les petits, et nous voilà partis dans la joie pour un beau dimanche de pluie!

Service d'assemblage. Nous pouvons nous charger de l'assemblage de vos nouveaux meubles. À partir de 79\$. Voir page 309.



**01 IVAR. Étagère modulaire. Cet agencement à 4 sections, 428\$.** Pin massif. A.R. L344×P30×H226cm. 498.977.61

**02 ARKESTORP. Table basse. 149\$.** Pin massif, teinté et verni. Création Ebba Strandmark. A.R. L50/140×L65×H52cm. 302.608.07

**03 EKTORP. Canapé. 599\$.** Housse Nordvalla, 100% polyester. A.R. L218×P88×H88cm. Bleu clair. 991.277.74

**04 LENDA. Tissu. 5,99\$ le m.** 100% coton. L150cm. 601.206.36

**05 TRÄNING. Accessoires de jonglerie. 29,99\$ l'ens.** Comprend 3 balles, 3 anneaux, 3 massues et un sac de rangement. À partir de 3 ans. Revêtement tissu, 100% polyester, et 77% nylon et 23% élastane. Garnissages, plastique polypropylène et mousse polyuréthane haute résilience. 702.589.54

**06 IKEA PS 2014. Poutre d'équilibre. 69,99\$.** À partir de 3 ans. Bouleau massif, peint et verni. A.R. L140×H27cm. 402.629.57

**07 PLUFSIG. Tapis de gymnastique pliant. 49,99\$.** À partir de 18 mois. Revêtement polyester et PEVA. Création Tina Christensen. 78×185cm. 902.789.27

A.R. : ASSEMBLAGE REQUIS

Amusante cette idée d'un rideau peint à la main pour les enfants! Mais le thème du cirque n'est peut-être pas en accord avec celui des parents pour le décor du salon. Solution? Une tringle-rail triple pour un double rideau. Ludique et coloré pour les enfants. Chic et sérieux pour les grands. Il suffit de tirer celui qui convient à la circonstance. L'occasion fait le rideau!

**07 PLUFSIG**  
Tapis de gymnastique pliant

**49<sup>99</sup>\$**



Certains croient que, bien au-delà des meubles qui la garnissent, la maison, c'est d'abord ce que l'on en fait, comment on l'habite. D'autres diront aussi que ce ne sont que des meubles après tout, et que le foyer est là où le noyau familial s'active. Quelle que soit votre opinion sur le sujet, la maison occupe une place importante dans votre vie. Ainsi, pour nous, un meuble n'est pas qu'un simple objet. C'est un élément de confort qui facilite le quotidien et contribue à faire de votre intérieur un lieu unique. Il sert à votre bien-être comme à vos besoins de fringales décoratives. Mais la vie change, le mobilier réduit sa taille, multiplie ses fonctions. Alors maintenant, comment définit-on la maison ? Nous avons demandé à quatre personnes ce qu'elles en pensent.

## De chez-soi à chez-moi

NOM : Anna

TRAVAIL : Développement commercial

DOMICILE : Copenhague, Danemark

Née à Hong Kong, élevée en Nouvelle-Zélande, Anna habite aujourd'hui Copenhague, en colocation. Dans un immeuble au cœur même de la ville branchée, 21 créateurs novateurs partagent quatre appartements. Ensemble, ils organisent des dîners, des projections de films et se réunissent pour discuter et



refaire le monde. C'est à l'occasion d'une compétition universitaire qu'Anna a découvert le Danemark. Depuis huit ans, elle n'a pas cessé de voyager entre les deux pays, pour *se ressourcer*, comme elle le dit. Finalement, elle a décidé de quitter son emploi d'analyste financière, pour venir s'installer ici, dans la capitale danoise. Aujourd'hui elle travaille en développement commercial pour une jeune entreprise qui convertit les tailles vestimentaires pour les boutiques en ligne. Bien qu'elle ait beaucoup voyagé, Anna se sent aujourd'hui plus enracinée. Elle décrit sa situation actuelle de rêve comme une vie de nomade numérique, la construisant dans trois maisons à la fois.

**Comment définissez-vous la maison ?**

« La maison, c'est le noyau familial, et la famille, c'est à la fois les parents et les amis. J'ai longtemps cru que mon véritable chez-moi c'était la Nouvelle-Zélande, mais depuis que mes parents habitent Hong Kong, c'est différent. Copenhague est aussi ma maison et je considère tous ces gens qui m'entourent comme ma famille, et non comme de simples amis. J'ai tissé des liens serrés avec eux, et je sais que je peux compter sur eux. »

**Comment un chez-soi devient-il un chez-moi ?**

« Quand l'enfant qui sommeille en moi peut se réveiller. » Elle sourit en se rappelant quelques souvenirs d'enfance. « Ce qui fait ma maison, c'est le sentiment d'être bien avec les gens que j'aime. »

**La technologie a-t-elle changé votre perception de la maison ?**

« Absolument. Je suis adepte du vidéocloudage ou je téléphone à ma famille une ou deux fois par semaine. Tous les jours, je texte mon frère. Cela nous rapproche. La technologie a tout changé dans ma vie. Sans elle, ces déménagements n'auraient sans doute pas eu lieu. »

**Si vous deviez partir, nommez cinq choses que vous emporteriez.**

« Le réseau que j'ai créé ici, la couleur orange, ce qui motive les gens dans la vie, et l'équilibre entre la vie et le travail. Bien que tous entrepreneurs, ces gens qui m'entourent ont tous une vie. C'est très nordique tout cela. Et finalement, mon copain ! Je suis très détachée des choses matérielles. Ma chambre ne reflète pas vraiment ma personnalité. Je ne fais que dormir ici. » ■



NOM : Mohammed

TRAVAIL : Artiste et producteur musique

DOMICILE : Malmö, Suède

Né et élevé en Gambie, Mohammed (mieux connu sous le surnom de Saint) travaille dans la musique. Il est arrivé comme réfugié à Malmö à l'âge de 15 ans. Il décrit ses premières impressions de la ville suédoise comme bizarres, inusitées. Mais les gens semblaient très gentils. Aujourd'hui, il est étudiant à l'École supérieure de musique. Mais pas un étudiant comme les autres, dit-il, et en plus il est chef d'un atelier d'une production musicale pour petits réfugiés. Quand il n'est pas à l'école ou au travail, il produit de la musique ou il cuisine, ou les deux à la fois. Bien que le camp de réfugiés des débuts ou son micro-appartement de Malmö Sud ne lui aient jamais donné l'impression de véritables chez-soi, aujourd'hui, il commence à se sentir bien dans ce nouvel appartement qu'il habite depuis neuf mois.

**Comment définissez-vous la maison ?**

« Bonne question. La Gambie est mon pays avant tout. Tout me semble temporaire pour l'instant, même si je me vois très bien

« La maison, c'est là où vous avez l'esprit tranquille. Où vous êtes vraiment à l'aise et ne craignez rien. »

Mohammed



passer un bon bout de temps ici. Mais, on ne sait jamais. Cela ne m'ennuierait pas d'aller ailleurs. J'ai vécu tellement de choses, cela ne me dérangerait pas de me détacher à nouveau. »

**Comment un chez-soi devient-il un chez-moi ?**

« Par le sentiment de familiarité. Oui, c'est ça. Dire que la musique est ma maison, ce serait cliché. Mais j'ai toujours aimé la musique. J'essaie le plus possible d'incorporer des sons africains à la mienne. Je peux avoir le sentiment d'être chez moi partout où je vais. Je suis devenu maître en la matière. Quand j'ai emménagé ici, je n'avais même pas un matelas. Je suis allé en acheter un chez IKEA, mais je n'avais aucune idée des mesures », dit-il en nous racontant comment il est arrivé au magasin seulement 15 minutes avant la fermeture. « C'est sûr, j'ai pris la mauvaise taille. J'ai donc passé plusieurs nuits sur le canapé au début. Je vivais surtout dans la cuisine. C'est là que je faisais tout : détente, bouffe, enregistrements, etc. »

**Avez-vous des souvenirs, des endroits qui vous sont particulièrement chers par rapport à la maison ?**

« Hum... dit-il en secouant la tête. Pas vraiment. Même de la Gambie, mon véritable pays, je n'ai que des images floues. Quelques-unes sont étranges, d'autres, inventées et d'autres encore très nettes. Ce

**Ci-contre** | Mohammed passe le plus clair de son temps dans la cuisine. Autant pour faire de la musique que pour faire à manger.

n'est pas juste un truc en particulier. C'est plein de choses. Comme une chanson que je me souviens avoir entendue dans l'auto de mon père, ou ailleurs. Cela me renvoie à des instants précis. J'essaie ensuite de revivre le moment dans ma tête. »

**La technologie a-t-elle changé votre perception de la maison ?**

« Non, pour moi, elle n'a rien à voir avec la maison. Je me sers de la technologie tous les jours, mais cela ne change en rien la perception que j'ai de mon lieu de vie. Je communique avec mon pays grâce aux médias sociaux. On ne peut pas vraiment téléphoner en Gambie. À l'évidence, cela serait différent si je n'avais aucune possibilité d'échange. Mais ce qui est important pour moi, c'est plutôt de vivre dans un lieu et y connaître les gens. Avec les médias sociaux, je ne fais que parler, je ne suis pas là physiquement. »

**Si vous deviez partir, nommez cinq choses que vous emporteriez.**

« Les bons souvenirs, ça, c'est sûr. Personne ne veut garder de mauvais souvenirs de la maison. Le confort, naturellement. Puis mes nouilles ramen ! dit-il en riant. Et mes lunettes de soleil ! Et pour la cinquième chose, cela va de soi, la musique. » ■





**NOM :** Ineke

**TRAVAIL :** Entrepreneur et designer

**DOMICILE :** Hilversum, Pays-Bas

Voici Ineke et son mari, Guido, qui vivent avec leurs trois enfants et quatre chats à Hilversum, petite ville au sud d'Amsterdam. Née et élevée dans la campagne hollandaise, Ineke a rencontré Guido sur un plateau de télé, alors qu'elle travaillait comme décoratrice pour une émission de bricolage. Aujourd'hui, elle dirige sa propre petite entreprise de tricot en décoration. Elle participe également à un comité de dégustation de collations, trois jours par semaine. Manger des croustilles à neuf heures le matin, quel bonheur ! À la fois menuisier et plombier, Guido possède également son entreprise. À voir leur intérieur, on comprend vite qu'il peut tout faire.

#### Depuis combien de temps habitez-vous ici ?

« Environ 20 ans. Quand nous sommes arrivés, c'était vraiment sordide, dit Ineke. Mais c'est tout ce que nous pouvions nous offrir. Je me suis demandé comment j'allais bien faire pour transformer cela à notre goût. Nous avons entièrement dépouillé l'intérieur. Et nous dormions par terre, dit-elle en pointant le centre du salon. On pouvait même voir le ciel. À cette époque, alors que tous les voisins faisaient refaire leur toiture, nous, nous dormions presque à la belle étoile ».

« Nous avons créé et construit beaucoup de choses nous-mêmes, dit Guido. Je ne veux pas que ce soit parfait. C'est pourquoi les murs sont simplement plâtrés. » À l'évidence, les deux sont fiers du charme rustique du *tout-fait soi-même* que dégage la maison. Leurs idées se sont conjuguées pour refléter leur personnalité respective. « Je suis assez collectionneuse. Je n'arrive pas à jeter quoi que ce soit », dit Ineke en riant.

#### Qu'invoque pour vous le mot *maison* ?

« Je pense à des mots comme *cosy* et chaleureux, répond immédiatement Ineke. C'est un sentiment authentique. C'est ma famille. Même si je travaille beaucoup, je suis une mère avant tout. J'adore passer du temps avec mes enfants. C'est vraiment mon truc. » Guido est tout à fait d'accord : « La maison, c'est la famille. C'est une sorte de soulagement aussi, quelque chose qui fait dire : *enfin, je suis à la maison.* »

#### Qu'est-ce qui rend votre maison unique à vos yeux ?

« Le fait que presque tout soit fait main », répond Guido. Ineke hoche de la tête en ajoutant : « Je crois que c'est son atmosphère décontractée. Elle n'a pas besoin d'être parfaite, toujours bien rangée. Pour nous, il s'agit d'un lieu où on peut allumer un feu de cheminée, boire un verre de vin et cuisiner des quantités de plats. Chacun est le bienvenu ici. »

#### Quand avez-vous perçu la maison comme partie intégrante de votre vie ?

« Quand j'habitais à Amsterdam. J'y ai acheté une maison et me suis rendu compte pour la première fois qu'être chez moi me rendait heureuse. Avant cela, pendant mes études, le logis, c'était juste une chambre où je mangeais et dormais. Dans cette maison, il y avait un foyer et un jardin derrière. C'est à cette époque que je me suis mise à courir les encans. C'était la première fois que je faisais un réel effort pour m'installer. » ■

#### Ci-dessous |

La famille regroupée autour de la table de la cuisine, un moment important pour Ineke et Guido.



« Certains angoissent à l'idée de ne pas éprouver ce sentiment habituel d'appartenance à un lieu, à un vrai chez-soi, fixe et permanent. Mais je crois que cela change tranquillement. Et le monde entier en bénéficiera. »

Éric

**NOM :** Éric

**TRAVAIL :** Développement et expansion commerciale

**DOMICILE :** Copenhague, Danemark

Éric incarne l'essence même de nomade numérique. Il a passé la majeure partie de sa vie à déménager, voyageant d'un pays à l'autre, notamment en France et en Suède, au Canada, en Norvège, et au Sri Lanka aussi. De père suédois et de mère française, Éric décrit son nomadisme comme un mode de vie. Aujourd'hui, il travaille pour une entreprise qui s'applique à faciliter le commerce d'occasion et le recyclage valorisant, en ligne. Cela fait huit mois qu'il est à Copenhague, et tout de suite il s'y est senti chez lui.

#### Comment définissez-vous la maison ?

« C'est d'abord une sensation de calme. C'est la première chose qui me vienne à l'esprit. Comme j'ai beaucoup voyagé, la maison est le lieu où je me détends. C'est ma chambre, mon bureau, mon lit, mais c'est aussi comment se déroule ma vie de tous les jours. Quand je vais faire des courses, par exemple, quand je rencontre mes amis dans un café ou dans un bar que j'aime. C'est une façon d'être. J'ai beaucoup déménagé enfant, une expérience qui m'en a beaucoup appris sur le sens de la maison. D'une certaine manière, je crois que j'aime cela. Car j'ai aussi fait des choix qui m'ont forcé à déménager souvent. »

#### La technologie a-t-elle changé votre perception de la maison ?

« Pas vraiment. Être bien à la maison est un sentiment qui n'a jamais changé pour moi. Je crois que le bien-être chez soi est fondé sur des perceptions. La technologie a toutefois changé ma façon de vivre. J'écoute de la musique de différentes manières et j'ai accès à des outils qui simplifient ma vie. Mais parfois, j'essaie de m'éloigner de la technologie, pour éprouver l'expérience. Par exemple, en faisant la cuisine, une activité qui se rapproche pour moi de la méditation. »



#### Où vous voyez-vous dans dix ans ?

« J'ai une bonne idée des lieux que j'aime, mais je ne suis pas un Suédois typique, en ce sens que je n'ai pas une idée très précise de la maison où j'aimerais habiter. Cela n'a rien à voir avec la famille. Je sais à l'avance qu'elle sera en ville, et que j'aurai un lieu tranquille où me retirer les fins de semaine. J'aspire à une vie de rêve plutôt qu'à une maison de rêve. Cela relèvera toujours du sentiment pour moi, sorte d'équilibre entre le lieu physique et mes relations avec les gens. Aujourd'hui, j'ai des relations partout. Je ne suis pas sûr de posséder une maison un jour. Et une voiture, certainement pas. Je ferai du covoiturage. Une formule de partage similaire devrait s'appliquer aux maisons. » ■

Ci-dessus | Éric dans l'une des quatre cuisines et salles à manger communes, où tous les colocalitaires font la cuisine, mangent et passent du bon temps ensemble.

## Il est toujours en forme



Sous sa jolie housse lavable en machine, le canapé NORSBORG cache un garnissage mousse haute résilience qui reprend sa forme vite fait lorsque vous vous levez. Pas même besoin de secouer les coussins !

**NORSBORG. Causeuse et méridienne. 965\$.** Était 1070\$. Housse Edum, 52% polyester et 48% coton. Pieds en bouleau massif verni. Création Ehlén Johansson. A.R. L231xP88/157xH85cm. Bleu clair. 691.249.70  
**Achat en ligne à [fr.IKEA.ca](https://www.ikea.com/fr)**

## N'hésitez plus. Tranchez.



Tout bon chef que vous êtes, vous savez sans doute qu'il ne faut jamais sousestimer la valeur de la dernière main. Celle qui signe le chef-d'œuvre. Et celle qui profite pleinement de ce manche à rainures assurant une bonne prise pour couper et enfin décider de la forme que vous donnerez à votre tomate. Allez-y, tranchez !

**IKEA 365+. Couteau universel. 14,99\$.** Acier inox au molybdène/vanadium. Création H. Preutz, O. Wihlborg, W. Braasch et N. Karlsson. Lame de 14 cm. 102.835.17  
**Achat en ligne à [fr.IKEA.ca](https://www.ikea.com/fr)**

# Rangement

Ah! le rangement... même les gens les mieux organisés ont du mal à s'y retrouver. On aimerait bien vous proposer des solutions magiques, mais elles n'existent pas. Cependant, nous avons des idées. Pas de celles que l'on voit dans les magazines, les idées parfaites dont seuls quelques privilégiés peuvent s'inspirer. Non, des idées pratiques, et belles aussi. Par exemple, transformer un coin pour recevoir vestiaire ou bureau. Adapter une vitrine pour en faire une penderie. Ranger ses chaussures comme on présente des œuvres d'art. Et faire bon usage de cubes, de casiers et de boîtes!

**01 VALJE. Cube mural. 29\$ ch.** Panneau décor et plastique. Création Jon Karlsson. A.R. L35xP30xH35cm. Blanc. 902.796.15

**02 VALJE. Cube mural à 1 porte. 39\$ ch.** Panneau décor et plastique. Création Jon Karlsson. A.R. L35xP30xH35cm. Blanc. 702.795.98

**03 VARV. Lampadaire à station de charge sans fil. 129\$.** Permet de charger un téléphone intelligent compatible Qi en le posant simplement sur la tablette. Présente également un port USB pour chargement filaire. Acier, plastique et tissu, 82% nylon et 18% polyuréthane. Création Eva Lilja Löwenhielm. A.R. H169cm. 202.807.02 Différents modèles de coque de charge Qi VITAHULT aussi vendus.

**04 VALJE. Étagère. 129\$.** Panneau décor et acier peint. Création Jon Karlsson. A.R. L100xP30xH83cm. Blanc. 202.796.09

A.R. : ASSEMBLAGE REQUIS



## Techniquement, c'est possible

Le matériel numérique fait partie de notre vie. Pour mieux l'intégrer vite fait et discret, voici quelques idées qui simplifieront vos gestes au quotidien. Par exemple, une table basse avec étagère pour petits appareils à usage fréquent. Ou un meuble télé avec rangement pour chargeurs. Chaque appareil a maintenant son espace attribué !

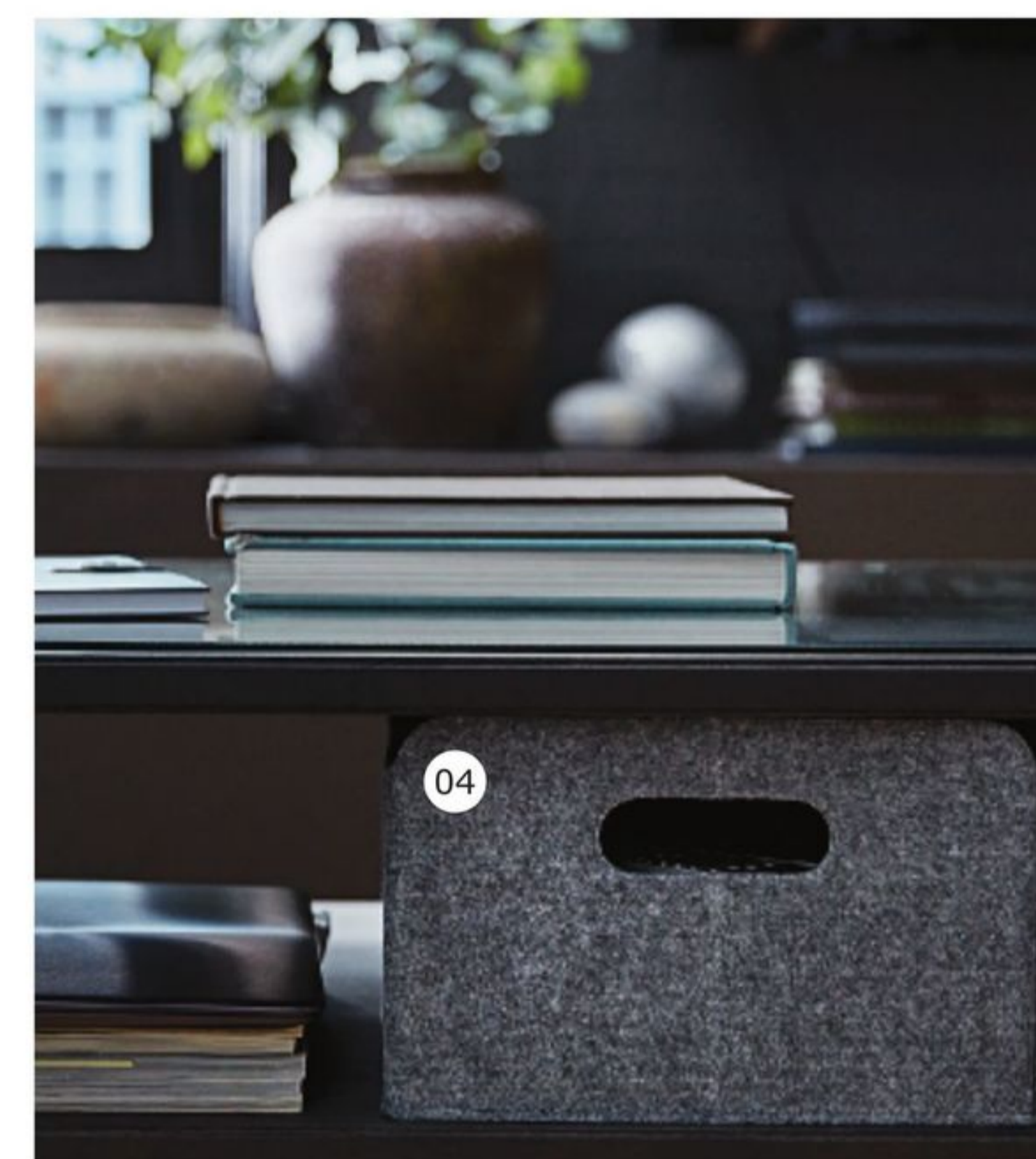

Quelques idées pour mieux gérer vos accessoires techniques. Cette étagère sous la table basse reçoit facilement les télécommandes et autres petits appareils. Dans un tiroir, des cases pour ranger les appareils inutilisés. Et, assurant double fonction, une lampe qui, en plus d'éclairer, peut recharger téléphones et tablettes, grâce à son chargeur intégré et à son port USB.



**01 BESTÅ. Rangement. Cet agencement à tiroirs. 260\$.** Caissons en panneau décor brun-noir. Façades de tiroir Valviken en panneau décor brun foncé. A.R. L180xP40xH48cm. 891.364.82

**02 BESTÅ. Rangement. Cet agencement à portes et tiroirs. 240\$.** Caissons en panneau décor brun-noir. Façades Valviken en panneau décor brun foncé. A.R. L120xP40xH74cm. 091.365.70

**03 VARV. Lampe de table à station de charge sans fil. 79,99\$.** Acier, plastique et tissu, 82% nylon et 18% polyuréthane. Création Eva Lilja Löwenhielm. A.R. H52cm. 702.807.09 Différents modèles de coque de charge Qi VITAHULT aussi vendus.

**04 BESTÅ. Boîte. 10\$.** 100% polyester. L25xP31xH15cm. Gris. 003.075.52

A.R. : ASSEMBLAGE REQUIS

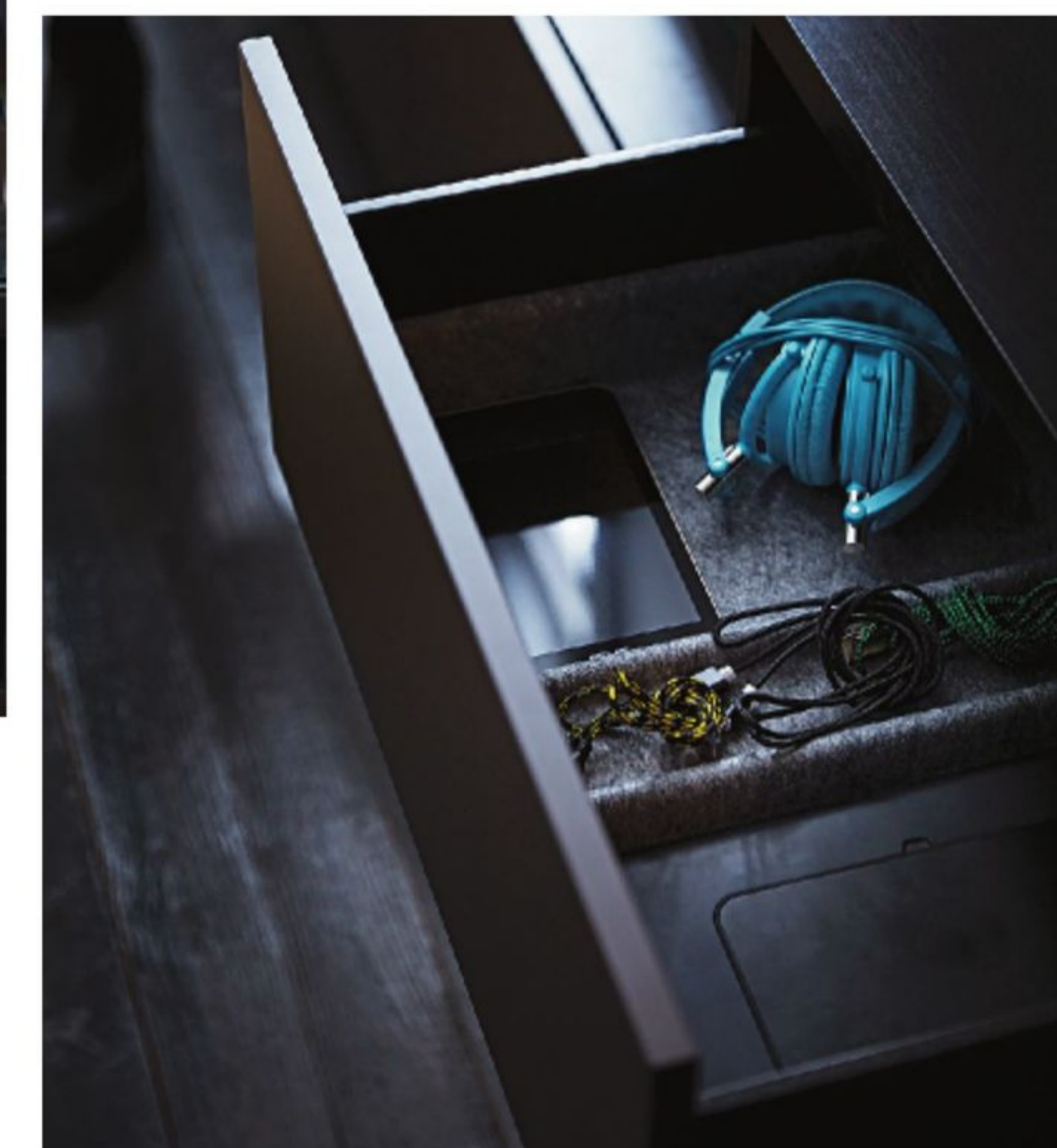



## Entre bureau et boudoir

Si vous avez la chance de pouvoir télétravailler quelques jours par semaine, il faut prévoir l'installation professionnelle qui donnera à vos journées le caractère productif nécessaire. Aucun besoin d'une pièce fermée. Profitez du mur télé du salon et allongez-en un peu les capacités de rangement en y aménageant armoires, bureau et chaise. Et maintenant, pensez à tous ceux et celles qui, en ce moment même, fulminent au volant de leur voiture, dans un embouteillage monstre, sous la neige ou le soleil. À présent, souriez.

Service de collecte et de livraison. Nous ramassons les articles indiqués sur votre liste d'achats, puis vous les livrons. À partir de 99\$. Voir page 309.



**01 BESTÅ. Rangement télé. Cet agencement, 970\$.** Caissons en panneau décor blanc. Portes Lappviken en panneau peint blanc. A.R. L460xP40xH192cm. 591.716.36

**02 FORSÅ. Lampe de travail. 24,99\$.** Acier peint. A.R. H35cm. Noir. 801.467.77

**03 ALEX. Bureau. 169\$.** Panneau et acier peints. Création Johanna Asshoff. A.R. L131xP60xH76cm. Blanc. 402.607.17

**04 BILLY/OXBERG. Bibliothèque vitrée. 455\$.** Frêne plaqué, teinté et verni. A.R. L120xP28xH237cm. Brun. 591.776.24

**05 STOCKHOLM. Suspension. 149\$.** Acier peint et plastique polyéthylène. Création Ola Wihlborg. A.R. Ø55xH23cm. Blanc. 902.161.33

**06 BILLY. Bibliothèque. 110\$.** Frêne plaqué, teinté et verni. A.R. L40xP28xH237cm. Brun. 091.776.26

**07 Nouveau KULLABERG. Chaise pivotante. 69,99\$.** Eucalyptus cintré et acier peint. Création Sarah Fager. A.R. Siège, L42xP39xH44-55cm. Noir. 903.255.18

A.R. : ASSEMBLAGE REQUIS

## Quand la sortie fait son entrée

Eh oui, l'entrée, c'est aussi la sortie! Entrée après une longue journée, et sortie, aussi, dès le matin. Le lieu doit être organisé, prévoir une place pour chaque objet, parapluies, chaussures, de même que chaque vêtement, manteaux, foulards et chapeaux. Donnez-leur le rangement qui convient à la folie de vos journées. Boîtes, armoires, vitrines, patères, tous à même de faciliter vos départs et vos arrivées...

**01 HEMNES. Crochet. 5,99\$ ch.** Zinc. P15xH9cm. Gris anthracite. 702.510.71

**02 MALSJÖ. Vitrine. 399\$.** Frêne plaqué, teinté et verni. Verre trempé. Création Carina Bengs. A.R. L60xP40xH186cm. Noir. 303.034.87

**03 STOCKSUND. Banquette. 269\$.** Housse Nolhaga, 75% coton et 25% polyester. Hêtre massif teinté noir. Création Nike Karlsson. A.R. L144xP49xH47cm. Gris-beige. 890.336.29

**04 KARMSUND. Miroir de table. 49,99\$.** Était 54,99\$. Acier peint et verre miroir. Création A. Efverlund et C. Ke. A.R. L80xH74cm. 202.949.83

**05 KLIMPEN. Plateau de table. 69\$.** Panneau peint. Création Tina Christensen. 120x60cm. Noir. 802.777.68 **LALLE. Pied. 15\$ ch.** Hêtre massif peint. Création Tina Christensen. H70cm. Noir. 402.378.40

**06 UNDREDAL. Armoire-penderie. 469\$.** Panneau peint et verre trempé. Création Ebba Strandmark. A.R. L102xP62xH203cm. 202.976.46

A.R. : ASSEMBLAGE REQUIS



NOUVEAU  
PRIX  
RÉDUIT

**04 KARMSUND**  
Miroir de table  
Était 54,99\$  
**49,99\$**

**03 STOCKSUND**  
Banquette

**269\$**

**06 UNDREDAL**  
Armoire-penderie  
**469\$**

## La chambre-boutique

Il y a bien des hôtels-boutiques. Alors pourquoi pas des chambres-boutiques? Les nouveaux micro-appartements ne sont pas très réputés pour la générosité de leurs rangements qui, s'ils existent, ressemblent plutôt à des armoires à balais. Vous n'avez pas les murs? Mais vous avez l'espace! Équipez-vous d'une penderie libre qui servirait en même temps de cloison. Ainsi, vous pouvez choisir votre tenue de la journée à partir de votre lit. Mais, faites attention, quelques amies pourraient, à l'occasion, confondre la chambre et la boutique.



01 **SEKOND/SOLLEFTEÅ**  
Suspension  
**16<sup>99</sup>\$**

02

**01 SEKOND/SOLLEFTEÅ. Suspension.** 16,99\$. Abat-jour, papier de riz. Monture électrique, plastique et fil gainé textile. Création Maria Vinka. A.R. Ø37×H23cm. Longueur fil, 4,7m. Abat-jour et monture électrique sont vendus séparément. Blanc. 002.637.08/503.001.24

**02 KUBBIS. Patère à 7 crochets.** 15,99\$. Bois massif. Création Nike Karlsson. A.R. L105cm. Blanc. 102.895.76

**03 NORDLI. Commode à 6 tiroirs.** 289\$. Plusieurs configurations possibles. Panneau peint. A.R. L120×P43×H52cm. Blanc. 091.621.87

**04 Nouveau ELVARLI. Penderie.** Cet agencement avec étagères à chaussures, 659\$. Plusieurs configurations possibles. Aluminium peint. Création Ehlén Johansson. A.R. L173×P51×H222-350cm. Blanc. 491.575.46

**05 Nouveau FLÅDIS. Panier.** 19,99\$. Jonc de mer. Ø37×H41cm. 003.221.71

A.R. : ASSEMBLAGE REQUIS

Service d'assemblage. Nous pouvons nous charger de l'assemblage de vos nouveaux meubles. À partir de 79\$. Voir page 309.



04 **Nouveau ELVARLI**  
Penderie  
**659\$**

05



## Ni vu ni porté... une habitude à changer

Vous ne faites sans doute pas exception à la règle et ne portez que ce que vous avez sous les yeux. Cela fait bien plusieurs mois que le pantalon noir est dans le fond, inactif? Ou que le cachemire bleu étouffe sous la pile des tricotés? Chamboulez tout, sens devant derrière! Apparaîtra alors votre toute nouvelle collection 2017 de vêtements prêts à porter. Il y a plusieurs façons de s'y prendre pour organiser votre armoire. En voici déjà trois...

**01 Nouveau PAX/FARDAL. Armoire-penderie. 720\$.** Caissons en panneau décor blanc. Portes FARDAL en panneau décor ultra-brillant vert clair. A.R. L150×P60×H236,4cm. 491.586.83

**02 HOVET. Miroir. 129\$.** Verre miroir et aluminium. 78×196cm. 500.382.13

**03 SKUBB. Jeu de 6 boîtes. 9,99\$.** 14×14×13cm, 28×14×13cm et 28×28×13cm. Polyester et polypropylène. Création Monika Mulder. Blanc. 001.926.31

**04 STÖTTA. Baguette lumineuse à DEL. 19,99\$.** DEL intégrée. Plastique polycarbonate. Création David Wahl. L75cm. Requiert 4 piles AA, en sus. 802.771.36

**05 TJENA. Boîte avec couvercle. 4,99\$.** Carton. A.R. L27×P35×H20cm. Blanc. 402.636.26  
**Boîte compartimentée. 3,99\$.** Carton. A.R. L27×P35×H10cm. Blanc. 002.636.14

A.R. : ASSEMBLAGE REQUIS

**01 Nouveau**  
**PAX/FARDAL**  
Armoire-penderie  
**720\$**

**02 HOVET**  
Miroir  
**129\$**

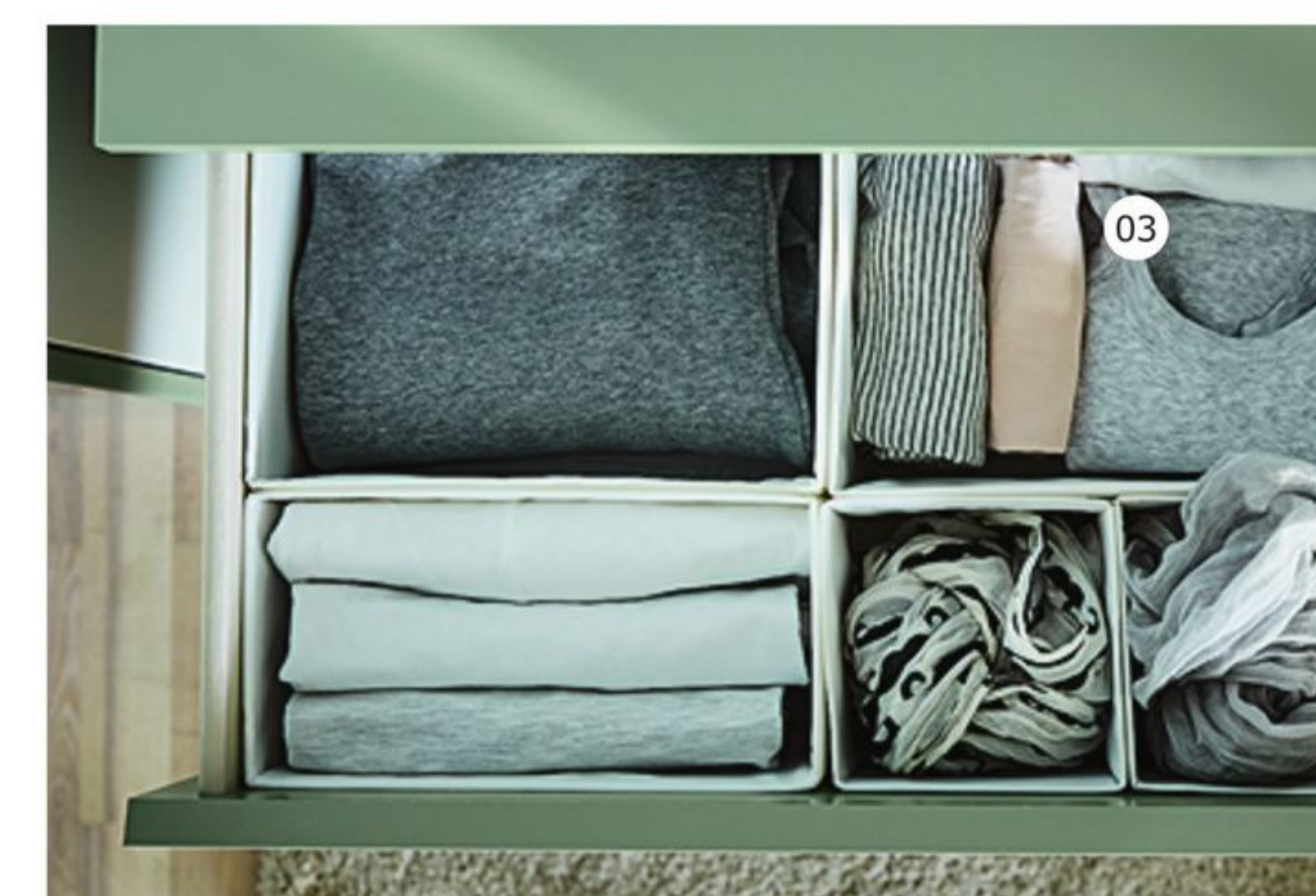

### Cela ne tombe pas à plat

Oubliez le principe de la pile. Roulez t-shirts, jeans, pulls légers... Plus rien ne tombe à plat. Et pour les accessoires, utilisez cases et séparateurs où foulards et chaussettes trouveront leur place, bien à la vue.



### Un peu de distinction

Sans éclairage, difficile de distinguer ce que l'on veut porter. Surtout au petit matin ou tard le soir, quand il n'y a pas de lumière naturelle. Prévoyez l'installation d'un éclairage à détecteur ou d'un éclairage armoire pour mieux choisir formes et couleurs.



### La saison des boîtes

Pas celles du déménagement, mais bien celles du changement de saison pour vos vêtements. L'été emboîte l'hiver et vice-versa. Comme cela, plus de risque de confondre, de ne plus s'y retrouver ou de tout tasser à s'en étouffer. Et vous la porterez enfin cette robe que vous croyiez disparue depuis l'an dernier!

## Beau vestiaire de plain-pied, abordable et privé

Vous en rêviez de votre vestiaire privé, à même votre chambre à coucher... eh! bien, c'est fait. À défaut d'un véritable *walk-in*, vous pouvez profiter d'une penderie géante, à prix très accessible, à condition de savoir exploiter les capacités de vos murs libres. Fonction, caractère, ordre et détails, il faudra penser à tout. Comme ici, cette idée, avec tentures que l'on tire pour faire plus ordonné. Vos chaussures? Tout bijoux qu'elles sont, faites-en étalage!

**01 SANELA. Rideaux. 79,99\$ les 2 panneaux.** Velours 100% coton. 140x250cm chaque panneau. Brun. 302.301.89

**02 ÖRTOFTA. Lustre. 149\$.** Acier et verre. Création David Wahl. A.R. Ø42xH50cm. 102.455.73

**03 BRIMNES. Vitrine. 99\$.** Panneau décor et verre trempé. Création K. Hagberg et M. Hagberg. A.R. L39xP22xH142cm. Noir. Éclairage en sus. 203.006.58

**04 TURBO. Portant. 49,99\$ ch.** Pour utilisation à l'extérieur comme à l'intérieur. Composite bois-plastique. Création Marcus Arvonen. A.R. L117xP59xH148cm. Noir. 401.772.33

**05 KARMSUND. Miroir sur pied. 59,99\$.** Acier peint et verre miroir. Création A. Efverlund et C. Ke. A.R. 40x167cm. 402.949.82

**06 LACK. Étagère murale. 29,99\$ ch.** Panneau décor imprimé et verni. A.R. L110xP26cm. 701.591.00

**07 KALLAX. Étagère. 99,99\$.** Panneau décor et panneau peint. Création Tord Björklund. A.R. L77xP39xH147cm. Brun-noir. Boîtes en sus. 202.758.85

A.R. : ASSEMBLAGE REQUIS



01

Une fois tirées, ces tentures assurent à la chambre une ambiance calme et tranquille.



02

03

04 TURBO. Portant

49,99\$ ch.

05

06 LACK  
Étagère murale  
29,99\$ ch.

07



## L'ordre du jour

Le sous-sol, c'est un lieu à partager. Entre l'«antre de monsieur» et le coin-artisanat de madame, il y a tout de même de la place pour le coin-jeu des enfants! Là où les plus petits peuvent s'en donner à cœur joie, sans souci de faire des dégâts. Mais vient un moment, en fin de journée, où l'on doit tout serrer. Pensez à des rangements intelligents, comme ici, à hauteur d'enfant. Des armoires, patères, étagères et boîtes, toutes facilement accessibles, et qui les encouragent à avoir de l'ordre... chaque jour.

**01 Nouveau FLISAT. Présentoir à livres. 24,99\$.**  
Pin massif, teinté et verni. Création S. Fager et J. Karlsson. A.R. L49xP28xH41cm. 002.907.83

**02 Nouveau FLISAT. Bac à jouets à roulettes. 39,99\$ ch.** Pin massif, teinté et verni. Création S. Fager et J. Karlsson. A.R. L44xL39xH31cm. Bac TROFAST en sus. 102.984.20

**03 Nouveau FLISAT. Maison de poupée/étagère murale. 39,99\$.** À partir de 3 ans. Pin massif, teinté et verni. Création S. Fager et J. Karlsson. A.R. L58xP22xH59cm. Meubles de poupée en sus. 502.907.85

**04 STUVA. Banc-coffre. 99\$ ch.** Panneau décor et panneau peint. A.R. L90xP50xH50cm. 398.766.60

**05 Nouveau FLISAT. Table pour enfant. 74,99\$.** Pin massif, teinté et verni. Création S. Fager et J. Karlsson. A.R. L83xP58xH48cm. Bacs TROFAST en sus. 502.984.18

A.R. : ASSEMBLAGE REQUIS



## La pouponnière à proximité

Vous avez la grande chambre à coucher, vous avez la super armoire modulaire, et maintenant, vous avez le plus beau bébé. Et comme beaucoup, vous souhaitez le garder près de vous pendant les premiers mois. Mais voilà, cela demande une installation. Comme celle-ci, intégrée entre les deux penderies dont nous avons maximisé les capacités. On trouve tout ce qu'il faut ici : le lit de bébé et le coin-poupon, avec généreux rangement et plateau à langer. Et, miracle, vous ne perdez rien de vos précieuses armoires.

**01 SEKOND/KRUSNING. Suspension. 28,99\$.** Papier et fil plastique gainé textile. A.R. Ø85×H55cm. Longueur fil, 4,7m. Blanc. Abat-jour et monture électrique sont vendus séparément. 002.637.08/502.599.21

**02 STUVA. Lit pour bébé. 299\$.** Tiroirs intégrés. Panneau décor effet bouleau et panneau peint. A.R. L74×L139×H92cm. Pour matelas de 70×132cm. Couchage en sus. 790.324.42

**03 STUVA. Rangement avec portes. 224\$.** Panneau décor effet bouleau et panneau peint. A.R. L60×P50×H192cm. 190.326.85

**04 STUVA. Table à langer à 3 tiroirs. 234\$.** Panneau décor effet bouleau et panneau peint. A.R. L90×P79×H102cm. 791.240.31

**05 PAX/TANEM. Armoire-penderie. 570\$ ch.** Caisson en panneau décor et portes TANEM en panneau peint. A.R. L100×P60×H236,4cm. Blanc. 191.671.94

A.R. : ASSEMBLAGE REQUIS



# La « suéditude » sans frontières

Je ne connaissais pas grand-chose à la culture locale quand j'ai postulé un emploi chez IKEA, en Suède. Mais après cinq ans passés comme rédactrice à Älmhult, au cœur même de la Suède rurale, une petite part du pays a déteint sur moi.



**J**e suis, depuis, revenue aux États-Unis. Mais j'aime toujours les murs blancs, le bois non traité, les bougies chauffe-plat et les chevaux de Dalécarlie en bois peint, posés sur le rebord de mes fenêtres. Tous ces détails ajoutent une note de gaieté aux longs hivers gris qui ici, à Portland, Orégon, ne sont pas sans rappeler ceux de la Suède. Le bois me rapproche de la nature, sans doute à cause de mes longues promenades dans la forêt suédoise.

Cet engouement pour le Nord va bien au-delà de la maison et de son décor. Si je pouvais résumer la « suéditude » en un mot, je choisirais le mot simplicité. La simplicité, comme règle d'or pour la vie. Et pour le cœur aussi.

Bien joli tout ça. Presque trop. Cela n'a pas toujours fait sens pour moi. Au début, c'était très étrange de voir que partout en Suède, les magasins fermaient à 17h ou 18h durant la semaine, et à 14h le samedi. Et, le dimanche, tout était fermé. Les commerçants ne voulaient-ils pas faire de l'argent? Puis j'ai compris : passer du temps en famille était plus important. La raison même pour laquelle les nouveaux

parents obtiennent un congé parental de 16 mois. S'occuper les uns des autres est primordial, un principe que l'on apprend ici dès tout petit.

Au bureau, entre collègues, on se sentait comme en famille. Et aujourd'hui encore. Aucun souci de fiertés personnelles. Aucune hiérarchie. Ce qui, en milieu professionnel, rendait le travail bien agréable. Un peu lent aussi, car les décisions étaient prises en comité, donc pas très rapidement. Mais tout le monde collaborait, avait du respect pour l'un et l'autre, et nous y prenions plaisir. En dépit de la grande quantité de boulot, ce sont les gens qui passaient en premier. C'est la vie qui primait.

J'ai souvent réfléchi à cette période de ma vie. Je me demande si l'expérience vécue relève du fait que j'habitais en Suède ou que je travaillais chez IKEA. C'est nébuleux. Avais-je été influencée par la culture suédoise ou celle de l'entreprise?

L'an passé, j'ai eu l'occasion de travailler aux Pays-Bas. Et là, le déclic s'est fait. Prenant part à un projet sur la communication interne et les valeurs fondamentales chez IKEA, au siège social de Delft, je devais me



**Ci-dessus** | Accrocher une étoile de l'Avent douze mois par année n'est pas vraiment suédois. Mais aménager pour les enfants un coin-jeu dans l'espace des grands l'est tout à fait! Ici, en guise de comptoir de cuisine pour gamins, le meuble télé HEMNES, dont le plateau à hauteur parfaite autorise les recettes les plus astucieuses. Que mange-t-on ce matin?



*« Si je pouvais résumer la « suéditude » en un mot, je choisirais le mot simplicité. La simplicité, comme règle d'or pour la vie. Et pour le cœur aussi. »*

**Ginny Figlar**, rédactrice

joindre à une équipe néerlandaise que je ne connaissais pas. J'étais la seule étrangère et pas mal nerveuse! Mais quand vous participez à une séance de remue-ménages avec des gens qui vous mettent à l'aise, la magie opère. Tranquillement, la confiance s'installe. Quand on comprend l'autre et sa façon de fonctionner, il est plus facile de dénicher ensemble de bonnes idées.

Dès la première réunion, j'ai éprouvé un sentiment de grande familiarité. C'était comme si je travaillais avec ces gens depuis des années. Ce que j'avais vécu en Suède se répétait ici, à Delft.

Le concept de la « suéditude » a tout à coup resurgi. Mais il ne concernait plus la Suède seulement. Il portait sur les valeurs. Et les valeurs n'ont pas de frontières. Elles vivent en nous et aiment être partagées. C'est alors que le courant passe.

Et c'est là que je m'en suis rendu compte... voilà bien tout IKEA! ■



**Ci-dessous** | Tout est dans les petits détails et la simplicité. Comme ces tasses à encoche qui permettent à l'eau de s'écouler quand la tasse est renversée dans le lave-vaisselle.



## Coup de bol!



**BLANDA MATT**  
Saladier  
**19<sup>99</sup>\$**

Vous avez de la chance! Fabriqué en bambou, un matériau résistant et d'entretien aisé, le saladier BLANDA donne ce petit *kick* à votre table et ce petit air de «venues de loin» à vos salades. Même s'il s'agit des artichauts du supermarché du coin...

**BLANDA MATT. Saladier. 19,99\$.** Bambou verni. Création Anne Nilsson. Ø28cm. 602.143.43  
**Achat en ligne à fr.IKEA.ca**

## Une bonne valeur à sommeil ajouté



**STUVA**  
Lit mezzanine, 1 place  
avec penderie et bureau  
**649\$**

Rassemblant à lui seul un bureau, une armoire-penderie et une étagère, le lit mezzanine STUVA, c'est la chambre complète. Bien assujéti au mur, il vous promet un solide service de rangement 24 heures... un meuble top niveau.

**STUVA. Lit mezzanine, 1 place, avec penderie et bureau. 649\$.** Bouleau massif et panneau peints. A.R. L113xL197xH193cm. Blanc. Hauteur plafond minimale requise: 240cm (8pi). Couchage en sus. 490.235.33  
**Achat en ligne à fr.IKEA.ca**

# Chambre à coucher

C'est ici qu'on ouvre les yeux le matin et qu'on les ferme le soir. Ou l'inverse. Quelles que soient vos habitudes de sommeil, huit heures se passent ici dans le confort de votre lit, pour un intermède douceur que l'on aime rempli de rêves et entouré de choses qui nous inspirent. Une invitation à la détente. L'ambiance est facile, le lieu, tendre. Qu'on le partage ou qu'on l'habite en solo, chacun y mettra sa marque pour assurer à ses nuits son bien-être personnel. Mais à bien y penser, huit heures, c'est assez court. On peut toujours en rajouter une ou deux, les dimanches après-midi...

**01 HEMMA/REGOLIT. Suspension. 11,99\$.** Papier de riz. A.R. Ø45cm. Longueur fil, 4,7m. Abat-jour et monture électrique sont vendus séparément. 101.758.10/701.034.10

**02 IVAR. Rangement. 99\$ ch.** Pin massif. A.R. L80×P30×H83cm. 400.337.63

**03 Nouveau ÄNGSLILJA. Housse de couette et taies, 2 places/grand 2 places. 49,99\$.** 100% coton. Blanc. 003.185.41

**04 GJÖRA. Lit, grand 2 places. 429\$.** Avec sommier à lattes. Bouleau massif. A.R. Couchage en sus. 691.299.96

**05 Nouveau SJÖSLEV. Tapis tissé plat. 79,99\$.** 97% jute et 3% laine. Création Paulin Machado. 133×195cm (4' 4"×6' 5"). Blanc cassé et noir. 602.852.60

**06 NORRÅKER. Tabouret. 39,99\$.** Bouleau massif, teinté et verni. Création J. Karlsson et N. Karlsson. A.R. L45×P29×H45cm. 002.753.44

A.R. : ASSEMBLAGE REQUIS





## Une fantaisie en cinq étoiles

Pour plusieurs d'entre nous, poser ses valises dans une chambre d'hôtel est le premier signe qu'on est vraiment en vacances. Comblez vos besoins de congé à l'année en aménageant la chambre parfaite, avec un lit débordant de coussins, des fauteuils pour lire et regarder la télé, et une table pour prendre le thé. Tout ce qui manque, le service à la chambre. Mais cela pourrait encore s'arranger si...



**01 VARDAGEN. Tasse et soucoupe. 3,49\$.** Grès. Création H. Preutz, O. Wihlborg, W. Braasch et N. Karlsson. 26cl. 802.883.14

**02 STOCKSUND. Fauteuil. 549\$ ch.** Housse Nolhaga, 75 % coton et 25 % polyester. Pieds en hêtre massif teinté noir. A.R. L92xP95xH89cm. Gris foncé. 890.335.54

**03 LOTS. Miroirs. 9,99\$ les 4.** Verre miroir. 30x30cm. 391.517.00

**04 SANELA. Rideaux. 79,99\$ les 2 panneaux.** Velours 100% coton. 140x250cm chaque panneau. Gris. 802.301.96

**05 OPPLAND. Lit, grand 2 places. 529\$.** Avec sommier à lattes. Tête de lit rembourrée à housse lavable, polyester et nylon. Frêne plaqué, teinté et verni. A.R. Brun. Couchage en sus. 291.033.09

**06 GÄSPA. Housse de couette et taies, 2 places/grand 2 places. 59,99\$.** Satin 100% coton. Compte de fils, 310. Gris foncé. 001.513.29

A.R. : ASSEMBLAGE REQUIS

Service de livraison. Nous pouvons assurer la livraison de vos achats à la maison ou à votre lieu de travail. À partir de 79\$. Voir page 309.



**06 GÄSPA**  
Housse de couette et taies,  
2 places/grand 2 places  
**59,99\$**

01

02

04

03

06

05 **BOLLTISTEL**  
Housse de couette et taies,  
2 places/grand 2 places  
**59<sup>99</sup>\$**

## Rêve, confort, beauté : une recette éprouvée

Comme il est bon de se retrouver tous les soirs avec soi-même. De refermer la porte sur cette journée folle et bien remplie, pour mieux la rouvrir huit heures plus tard, après avoir refait le plein d'énergie... À suivre en toute liberté, une recette infailible en trois étapes, qui apportera le calme et le confort à votre pièce et le répit à vos nuits.

**01 VIVAN. Rideaux. 14,99\$ les 2 panneaux.** 70% polyester et 30% coton. 145×250cm chaque panneau. 602.975.69

**02 HEKTAR. Spot applique/à pince. 19,99\$ ch.** Acier et aluminium. Création Ola Wihlborg. Abat-jour, Ø11×H15cm. A.R. 502.165.40

**03 TRYSIL. Lit, grand 2 places. 199\$.** Avec sommier à lattes. Panneau décor et acier peint. A.R. Brun foncé. Couchage en sus. 490.078.11

**04 ALÄNG. Lampe de table. 24,99\$ ch.** Plastique polystyrène et papier. Acier nickelé. A.R. Ø30×H61-80cm. Blanc. 500.291.62

**05 BOLLTISTEL. Housse de couette et taies, 2 places/grand 2 places. 59,99\$.** Satin 55% Lyocell et 45% coton. Compte de fils, 207. Création Andreja Špegel. 702.865.32

**06 TRYSIL. Chevet. 59,99\$.** Panneau décor et acier peint. Création K. Hagberg et M. Hagberg. A.R. L45×P40×H53cm. Brun foncé. 602.360.24

**07 Nouveau VIDGA. Tringle-rail simple. 13\$.** Aluminium et plastique. Création David Wahl. A.R. L140cm. 702.991.53

A.R. : ASSEMBLAGE REQUIS

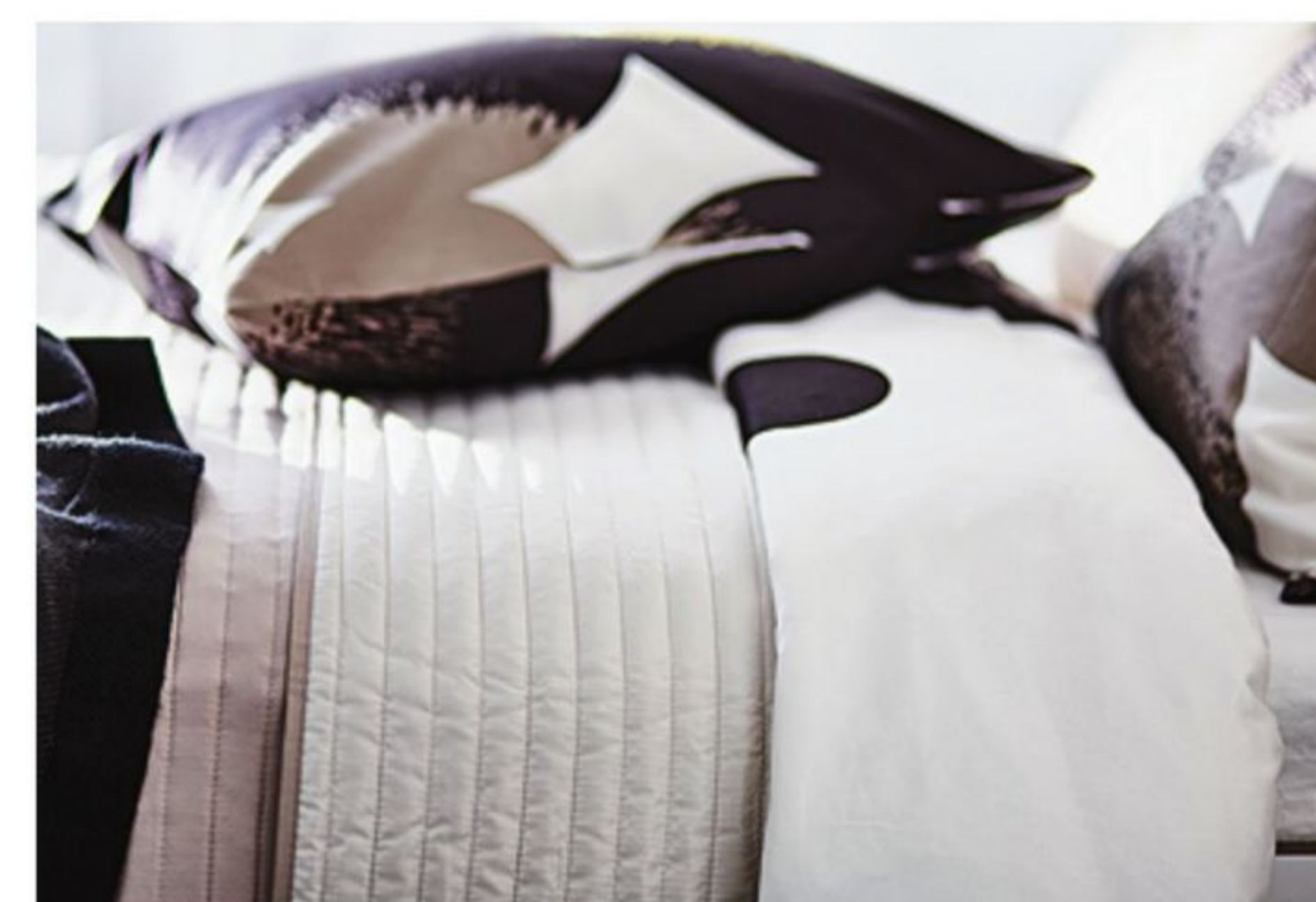

### Le couchage fait partie du paysage

Facteur principal d'une bonne nuit de sommeil, le couchage. Un petit mot tout simple qui réunit à lui seul tous les éléments du bien-être à l'horizontale : matelas, oreillers, couette. Les deux premiers proposent un choix de fermetés et de garnissages à même de satisfaire tous les goûts. Pour trouver ceux qui vous conviennent, faites des essais en magasin. En ce qui concerne la couette, le maître-mot est chaleur. Vous préférez avoir bien chaud toute la nuit ou dormez-vous mieux dans la fraîcheur ? Le duvet ou le synthétique ? Nous avons une réponse à toutes vos questions de confort.

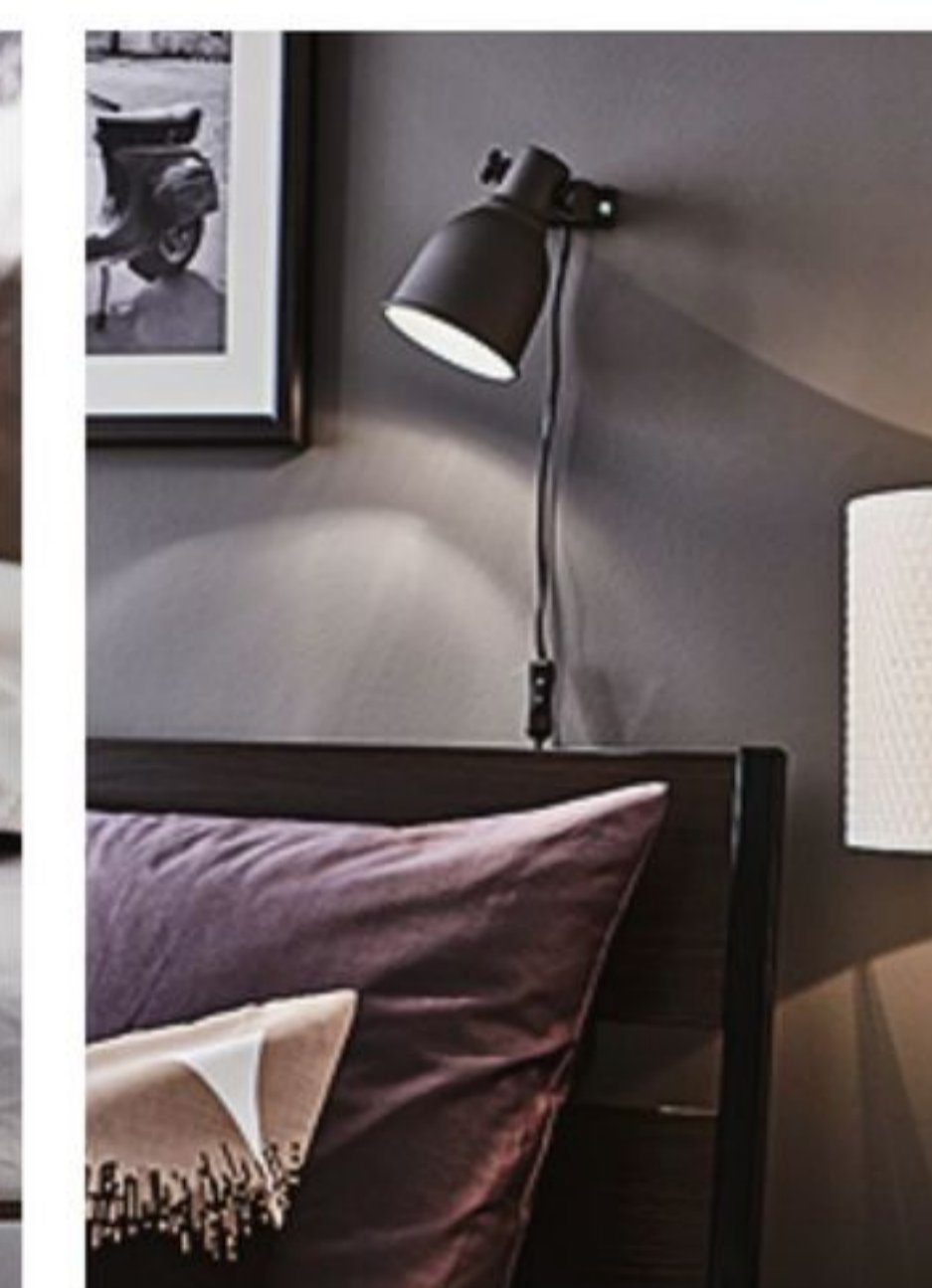

### Le décor en lumière

La chambre à coucher est une pièce multifonctionnelle où l'éclairage, général et ponctuel, joue un rôle important. Unissant leurs forces et leur cachet, plafonniers, lampadaire et lampes de table apportent à l'ambiance toute la douceur et le confort souhaités. À ne pas oublier, les appliques orientables qui feront le bonheur des adeptes de la lecture au lit.



### Le confort matériel

Ici, la matière textile vaut bien son pesant de fil ! On la retrouve partout. Parures de fenêtre, housses de couette, taies, draps, tous participent au confort et à l'ambiance. Il faut savoir doser finesse, épaisseur et couleur. Pour le lit, de la douceur et du style. Il n'en sera que plus invitant. Pour les rideaux, de la légèreté et de l'opacité pour assurer lumière et intimité. Un simple store doublé de voilages fera un excellent travail.



## Ce boudoir cache une chambre...

Si votre appartement vous tient lieu à la fois de séjour, salon, boudoir et chambre, vous serez ravi d'apprendre qu'il y a moyen de combiner toutes ces fonctions en une seule! Et de réserver à la nuit l'esprit chambre à coucher si important à un sommeil réparateur. Grâce à la participation d'un lit déguisé en canapé ou d'un canapé déguisé en lit, d'une armoire qui fait penderie et d'un paravent qui se transforme en vestiaire. L'adepte du tout-en-un sera comblé!



**01 HEKTAR. Lampadaire. 69,99\$.** Était 79,99\$. Acier peint et plastique. Création Ola Wihlborg. A.R. H181cm. Gris foncé. 702.165.44

**02 IVAR. Échelle. 22\$ ch.** Utilisée ici pour fabriquer ce paravent. Pin massif. A.R. L50×H179cm. Tissu en sus. 637.567.09

**03 KRAGSTA. Tables gigognes. 99\$ les 2.** Panneau peint. Création Carina Bengs. A.R. Ø49×H51cm et Ø35×H45cm. Noir. 002.998.25

**04 Nouveau VALLENTUNA. Canapé avec module lit. 1335\$.** Housse Hillared, 55% coton, 25% polyester, 12% viscose et 8% lin. Création Fredriksson, L. Löwenhielm et Hilland. A.R. Dimensions couchage, 80×200cm. Vert. 091.501.32

**05 ALEX. Bureau. 169\$.** Panneau et acier peints. Création Johanna Asshoff. A.R. L131×P60×H76cm. Gris. 902.607.10

**06 EMMIE RUTA. Housse de couette et taies, 2 places/grand 2 places. 49,99\$.** 100% coton tissé teint. Compte de fils, 152. Rose et blanc. 802.167.08

**07 JANSJÖ. Lampadaire à DEL. 29,99\$.** DEL intégrée. A.R. H166cm. Noir. 902.142.14

**08 HEMNES. Armoire-penderie à portes coulissantes. 369\$.** Pin massif, teinté et verni. Création Carina Bengs. A.R. L120×P59×H197cm. Jaune. 103.213.26

**09 MALM. Commode à 3 tiroirs. 99\$.** Panneau peint. A.R. L80×P48×H78cm. Turquoise. 203.235.46

A.R. : ASSEMBLAGE REQUIS

## Plus on se change, plus on est pareil

Si vous êtes fatigué des multiples essais vestimentaires du matin, il serait peut-être temps de penser à préparer votre tenue du lendemain... la veille? N'est-ce pas agréable de voir au lever que tout est là, fin prêt, qui vous attend gentiment : le bon pull avec la bonne jupe, la chemise blanche bien repassée, la montre, le collier... Et vous pouvez enfin varier! Il suffit de s'y arrêter quelques minutes avant de se glisser sous les draps le soir et ça y est, on peut roupiller un quart d'heure de plus le matin!



**01 NORDMÄRKE. Station de charge triple sans fil. 79,99\$.** Plastique et caoutchouc synthétique. Création David Wahl. L31cm. 103.083.15  
**VITAHULT. Coque de charge. 29,99\$.** Pour téléphones à Qi non intégré. Plastique polycarbonate. Blanc. 703.183.83

**02 NORDRANA. Corbeilles. 19,99\$ les 4.** Deux de L9×L9×H11cm, une de L19×L19×H15cm et une de L29×L9×H11cm. Polypropylène. Création J. Jelinek et H. Dalrot. Gris. 102.883.03

**03 ARKELSTORP. Bureau. 229\$.** Pin massif, teinté et verni. Création Ebba Strandmark. A.R. L140×P70×H74cm. Noir. 602.610.37

**04 HEMNES. Commode à 3 tiroirs. 169\$.** Pin massif, teinté et verni. Création K. Hagberg et M. Hagberg. A.R. L108×P50×H95cm. Brun-noir. 603.186.04

**05 STOCKSUND. Banquette. 269\$.** Housse Nolhaga, 75% coton et 25% polyester. Pieds en hêtre massif teinté noir. A.R. L144×P49×H47cm. Gris foncé. 590.336.21

**06 UNDREDAL. Lit, grand 2 places. 449\$.** Panneau peint. A.R. Noir. Sommier à lattes et couchage en sus. 990.601.13

A.R. : ASSEMBLAGE REQUIS

Service de collecte et de livraison. Nous ramassons les articles indiqués sur votre liste d'achats, puis vous les livrons. À partir de 99\$. Voir page 309.



**06 UNDREDAL**  
Lit, grand 2 places  
**449\$**

**05 STOCKSUND**  
Banquette  
**269\$**

## Un style par alliance

Ça y est, c'est décidé, vous emménagez ensemble. Maintenant, il va falloir choisir la commode de qui, le fauteuil pourquoi et l'armoire pourquoi pas. Deux mondes différents, deux goûts, deux styles peut-être. Pas nécessairement facile à gérer, à moins de faire appel à l'ultime solution, le dénominateur commun, la matière textile. Choisissez un thème à deux ou trois teintes et faites-le courir partout, sur le lit, le tapis, les rideaux ou le papier peint. Et voyez comme tout s'harmonise et s'unit... pour la vie?

**01 TIGERÖGA. Tissu. 6,99\$ le m.** 100% coton. Création Inga Leo. L150cm. 303.081.02

**02 MALM. Lit à rangement intégré, grand 2 places. 449\$.** Était 499\$. Avec sommier à lattes. On relève le sommier aisément pour accéder à un espace de rangement pratique. Panneau peint. A.R. Brun-noir. Couchage en sus. 402.498.81 Existe aussi en blanc.

**03 PENNINGBLAD. Couvre-lit et 2 housses de coussin, grand 2 places/très grand 2 places. 129\$.** Matelassé 100% coton garni polyester. Envers, 100% polyester. 260x280cm. Pour coussins de 40x65cm. 202.296.38

**04 RANARP. Lampe de travail. 39,99\$.** Acier peint. A.R. H42cm. Noir. 103.313.92

**05 HEMNES. Chevet. 69,99\$.** Pin massif, teinté et verni. Création Nike Karlsson. A.R. L46xP35xH70cm. 901.212.34

**05 KATTRUP. Tapis tissé plat. 299\$.** Fait main. 100% laine. 170x240cm (5' 7"x7' 10"). Rouille. 303.340.35

A.R. : ASSEMBLAGE REQUIS



## Cela relève du domaine privé

Même partagée en îlots individuels, une grande chambre commune ne laisse pas beaucoup de chance à la propriété privée. Mais en équipant ces zones d'un portant, d'une chaise et d'un rangement personnel pour faire cloison, chaque invité peut chaque soir se retirer dans ses quartiers. Qu'il s'agisse d'un dortoir ou d'un chalet, l'idée est d'assurer un minimum d'intimité, tout en assourdissant les bruits.



**02 KALLAX**  
Étagère avec portes  
**139,99\$ ch.**



**05 Nouveau FYRESDAL**  
Lit d'appoint, 1 place  
**269\$**

**01 RIGGA. Portant. 18,99\$ ch.**  
Acier peint et plastique. A.R.  
L111×P51×H126/175cm. Blanc.  
502.316.30

**02 KALLAX. Étagère avec portes. 139,99\$ ch.** Panneau décor et panneau peint. A.R. L77×P39×H147cm.  
491.836.87

**TJENA. Boîte avec couvercle. 7,99\$ ch.** A.R. L32×P35×H32cm.  
Blanc. 202.636.32

**03 SVIRVEL. Lampadaire à 2 spots. 49,99\$.** Plastique polypropylène et acier. Création C. Martin et M. Elebäck. A.R. H159cm. 202.897.26

**04 MOSSFLOX. Housse de couette et taies, 2 places/grand 2 places. 29,99\$.** 100% coton. Compte de fils, 144. Création Nina Jobs. Multicolore à dominante bleue.  
803.089.63

**05 Nouveau FYRESDAL. Lit d'appoint, 1 place. 269\$.** Avec sommiers à lattes. Se déploie pour accueillir un deuxième matelas 1 place. Acier peint. A.R. Couchage en sus. Noir. 403.188.84

**06 FJELLSE. Lit, 1 place. 69,99\$.** Avec sommier à lattes. Pin massif non traité. Ici, peint en gris. A.R. Couchage en sus. 590.098.24

A.R. : ASSEMBLAGE REQUIS





**01 RÖDVED**  
Housse de couette et taies  
2 places/grand 2 places  
**16<sup>99</sup>\$**

02

## La gent trotte- menue contre les monstres

Souvent, la nuit, votre petite souris fait de mauvais rêves et rejoint vite votre lit. À petits pas, silencieusement, elle entre dans la chambre et se glisse sous votre couette... poussant l'un, poussant l'autre, pour finalement prendre toute la place. Et voilà votre confort qui prend le bord! Pourquoi ne pas ajouter un lit d'enfant ici même, dans l'espace des grands, même si c'est Papa qui doit parfois l'occuper? Aucune chance maintenant que les monstres ne s'approchent d'un refuge si bien protégé!



**04 MINNEN**  
Lit évolutif avec  
sommier à lattes  
**149\$**

149\$

03

05

**01 RÖDVED. Housse de couette et taies, 2 places/grand 2 places. 16,99\$.** 52% polyester et 48% coton. Création Linda Svensson Edevint. Vert et blanc. 703.043.19

**02 Nouveau KOPARDAL. Lit, grand 2 places. 199\$.** Acier peint. Sommier et couchage en sus. Gris. 691.576.68

**03 SELJE. Chevet. 49,99\$.** Acier peint. Création Monika Mulder. A.R. L46×P37×H55,5cm. Blanc. 802.270.14

**04 MINNEN. Lit évolutif avec sommier à lattes. 149\$.** Pin massif et acier peint. A.R. L102×L125/195×H92cm. Pour matelas évolutif de 97×190cm. Couchage en sus. 591.246.21

**05 SPÖKA. Veilleuse à DEL. 18,99\$.** Plastique polypropylène et caoutchouc silicone. Création Bodrul Khaliq. H7cm. Blanc et rouge. 901.509.95

A.R. : ASSEMBLAGE REQUIS

## Vivre sur son nuage...

... c'est permis quand on est petit!  
Le monde survolté dans lequel nous vivons n'est pas vraiment adapté au rythme des enfants. Et pourtant, ils doivent s'y faire. Mais une fois à la maison, les règles changent, l'harmonie s'installe et on peut enfin se laisser aller à rêver un peu, entourée de ses petites affaires. Le calme revient toujours dans une chambre à l'ambiance douce et accueillante. Ça va bien dormir ce soir!

**01 Nouveau HIMMELSK. Ciel de lit. 14,99\$ ch.**  
100% polyester. Création Susana Rodriguez Fernandez. A.R. 403.196.28

**02 BUSUNGE. Lit évolutif. 249\$.** Avec sommier à lattes. Panneau décor et panneau peint. Création Carl Öjerstam. A.R. L107xL128-198xH100cm. Pour matelas évolutif de 97x190cm. Couchage en sus. 903.057.04

**03 Nouveau DRÖMSYN. Applique. 12,99\$ ch.**  
Polypropylène. Création Sarah Fager. A.R. L31xP8xH21cm. 303.303.58

**04 SCHOTTIS. Store plissé. 3,99\$ ch.**  
Polyester. A.R. L90xH190cm. 202.422.82

**05 BUSUNGE. Armoire-penderie. 149\$.**  
Panneau décor et panneau peint. Création Carl Öjerstam. A.R. L80xP52xH139cm. 203.057.07

**05 MAMMUT. Tabouret. 8,99\$.** Pour utilisation à l'extérieur comme à l'intérieur. Plastique polypropylène. A.R. H30cm. Blanc. 901.766.41

**07 Nouveau HIMMELSK. Tapis. 49,99\$.**  
Polypropylène. Création Susana Rodriguez Fernandez. 133x160cm (5' 3"x4' 4"). 303.197.23

A.R. : ASSEMBLAGE REQUIS





## Ici, c'est chez moi

Comme les grands, les plus jeunes aiment profiter d'un espace bien à eux pour se retrouver dans leur petit monde. Pas évident quand on partage une chambre, mais faisable tout de même! Avec les bons meubles, il est possible de créer un aménagement tout à fait intelligent – et abordable – qui satisfera les deux intéressées. Chacune pourra la décorer à sa manière. Pour ce qui est de la rivalité entre les deux, ça, c'est votre affaire...



**Eric**  
Chef de rayon, IKEA des petits, Canada

*Deux enfants peuvent facilement partager une chambre à coucher, à condition de réserver à chacun une zone sommeil bien aménagée, tranquille et confortable. Le sommeil est si important pour la croissance d'un enfant. Pour le reste, c'est facile, il suffit d'organiser la pièce de manière à ce que tout soit à la hauteur de leurs yeux.*

**01 JULES. Chaise de bureau junior. 39,99\$.**  
Assise, contreplaqué de hêtre peint. A.R. Siège, L35xP32xH38-50cm. Blanc. 198.850.43

**02 FLAXA. Lit avec tête de lit, 1 place. 169\$.**  
Avec sommier à lattes. Panneau décor et panneau peint. A.R. Couchage en sus. 790.314.66

**03 BOLLKÄR. Peluche ballon. 12,99\$.**  
À partir de 18 mois. 100% polyester. Création Malin Unnborn. Ø33cm. 702.735.15

**04 CHARMTROLL. Ciel de lit. 14,99\$.**  
100% polyester. Création Silke Leffler. L150xP80xH80cm. 802.902.08

**05 GULLIVER. Lit bébé. 159\$.** Hêtre massif et hêtre plaqué, vernis. A.R. L75xL136xH83cm. Pour matelas de 70x132cm. Couchage en sus. 802.485.25

**06 Nouveau DRÖMLAND. Housse de couette et taie, lit bébé. 14,99\$.** 50% coton et 50% Lyocell. Création Lisel Garsveden. Housse, 110x125cm. Taie, 35x55cm. Multicolore. 303.195.63

**07 TROFAST. Rangement avec bacs. 61\$.** Panneau décor et plastique. A.R. L46xP30xH94cm. 191.670.28

A.R. : ASSEMBLAGE REQUIS



**04 CHARMTROLL**  
Ciel de lit  
**14,99\$**

**02 FLAXA**  
Lit avec tête de lit, 1 place

**169\$**

03

05

06

07

01

## La lumière sous un nouveau jour



**Nouveau**  
**ÄNGLAND**  
Lampe de table  
**24<sup>99</sup>\$**

Très décoratif, l'abat-jour de la nouvelle lampe ÄNGLAND répand une jolie lumière qui montre l'ambiance sous un nouveau jour. Elle se pose sur un pied classique qui, par sa simplicité et son caractère neutre, s'intègre facilement à tout décor.

**Nouveau ÄNGLAND. Lampe de table. 24,99\$.** Acier peint et polyester. A.R. Ø30cm. H57cm. 502.912.85  
**Achat en ligne à fr.IKEA.ca**

## Voyez qui est à la porte

**NOUVEAU  
PRIX  
RÉDUIT**  
**GARNES**  
Miroir sur porte  
Était 44,99\$  
**39<sup>99</sup>\$**



Pas beaucoup de murs dans ces nouveaux appartements à aire ouverte! Mais, pas de souci non plus, car vous pouvez encore vous mirer. Grâce au miroir GARNES qui s'accroche à la porte! Vous avez bien une porte, non? Ne serait-ce que celle de la salle de bains...

**GARNES. Miroir sur porte. 39,99\$.** Était 44,99\$. Acier peint et verre miroir. Création Ola Wihlborg. A.R. 38x155cm. 002.851.83  
**Achat en ligne à fr.IKEA.ca**

# Salle de bains

Petite, oui, mais la salle de bains assume un poste de grande. L'intense va-et-vient qui se déroule ici, souvent sans interruption aux heures de pointe, a de quoi influencer vos choix d'aménagement. Car le lieu se veut celui des petits soins au quotidien, de la douche rapide ou du bain détente, du minutieux brossage de dents ou de la longue séance de manucure... et pour toute la famille ! Un pensez-y-bien.

01 **Nouveau GODMORGON**  
Armoire murale à 1 porte

**79\$ ch.**

02

03

04

05 **GODMORGON/ BRÅVIKEN**  
Meuble-lavabo à 2 tiroirs

**279\$**

Mitigeur en sus

06

07 **MÄSTERBY**  
Escabeau

**39,99\$**

**01 Nouveau GODMORGON.**  
**Armoire murale à 1 porte.**  
**79\$ ch.** Panneau décor et verre trempé. A.R. L40×P32×H58cm. 003.304.30

**02 GODMORGON. Miroir.** 29,99\$. Verre miroir. 60×96cm. 301.491.32

**03 GRUNDTAL. Porte-serviettes à 4 branches.** 24,99\$. Acier inox. Création Mikael Warnhammar. A.R. L46×H25cm. 600.478.96

**04 DALSKÄR. Mitigeur.** 89,99\$. Laiton chromé. Création Magnus Elebäck. H18cm. 202.812.97

**05 GODMORGON/BRÅVIKEN. Meuble-lavabo à 2 tiroirs.** 279\$. Panneau décor et marbre broyé. A.R. L62×P49×H68cm. Mitigeur en sus. 490.234.39

**06 ALGOT. Corbeille à lessive.** 19,99\$. Acier peint et polyester. Création Francis Cayouette. A.R. L30×P40×H70cm. 56 litres. 402.332.91

**07 MÄSTERBY. Escabeau.** 39,99\$. Plastique PP recyclé. L43×P40×H50cm. 103.320.75

A.R. : ASSEMBLAGE REQUIS

## Mieux soit loué!

La location d'un appartement impose souvent des choix décoratifs bien éloignés des nôtres. Avec ses carreaux démodés et son lavabo couleur d'antan, une salle de bains du siècle dernier constitue un véritable défi esthétique et oblige à faire quelques compromis. Mais on peut tout de même y apposer sa signature! Ajoutons simplement armoires murales, dessertes et patères pour autoriser le rangement, et quelques touches textiles pour mettre un peu de couleur.

**01 BLÅVIK. Applique à DEL. 15,99\$ ch.**  
DEL intégrée. Plastique et caoutchouc. Blanc. Requiert 2 piles AA, en sus. 602.794.62

**02 LEJEN. Armoire murale. 19,99\$ ch.**  
Plastique ABS. Création David Wahl. A.R. L20×P23×H62cm. 602.794.62

**03 VÅSTERÖN. Tabouret. 19,99\$.** Pour utilisation à l'extérieur comme à l'intérieur. Acier peint et plastique. Création I. Bermudez et F. Cayouette. A.R. L36×L36×H44cm. 503.079.55

**04 STUGVIK. Panier à ventouses. 9,99\$ ch.** Plastique et caoutchouc synthétique. L28×P17×H19cm. 502.493.81

**05 GRUNDTAL. Desserte. 49,99\$.** Acier inox et plastique. Création K. Hagberg et M. Hagberg. A.R. L48×P24×H77cm. 601.714.33

**06 HÄREN. Serviette de bain. 3,99\$ ch.**  
100% coton. 70×140cm. 501.635.46

A.R. : ASSEMBLAGE REQUIS



Sans outil ni souci, un rangement supplémentaire dans l'instant, grâce à la participation de corbeilles murales et de patères qui se fixent à l'aide de ventouses.



À faire vous-même, des serviettes personnalisées. Il suffit d'y coudre des attaches de couleur.

Matière textile, ajout de charme à un simple petit tabouret.

**03 VÅSTERÖN**  
Tabouret  
**19,99\$**

**02 LEJEN**  
Armoire murale  
L20×P23×H62cm  
**19,99\$ ch.**

01

04

**05 GRUNDTAL**  
Desserte  
**49,99\$**

06

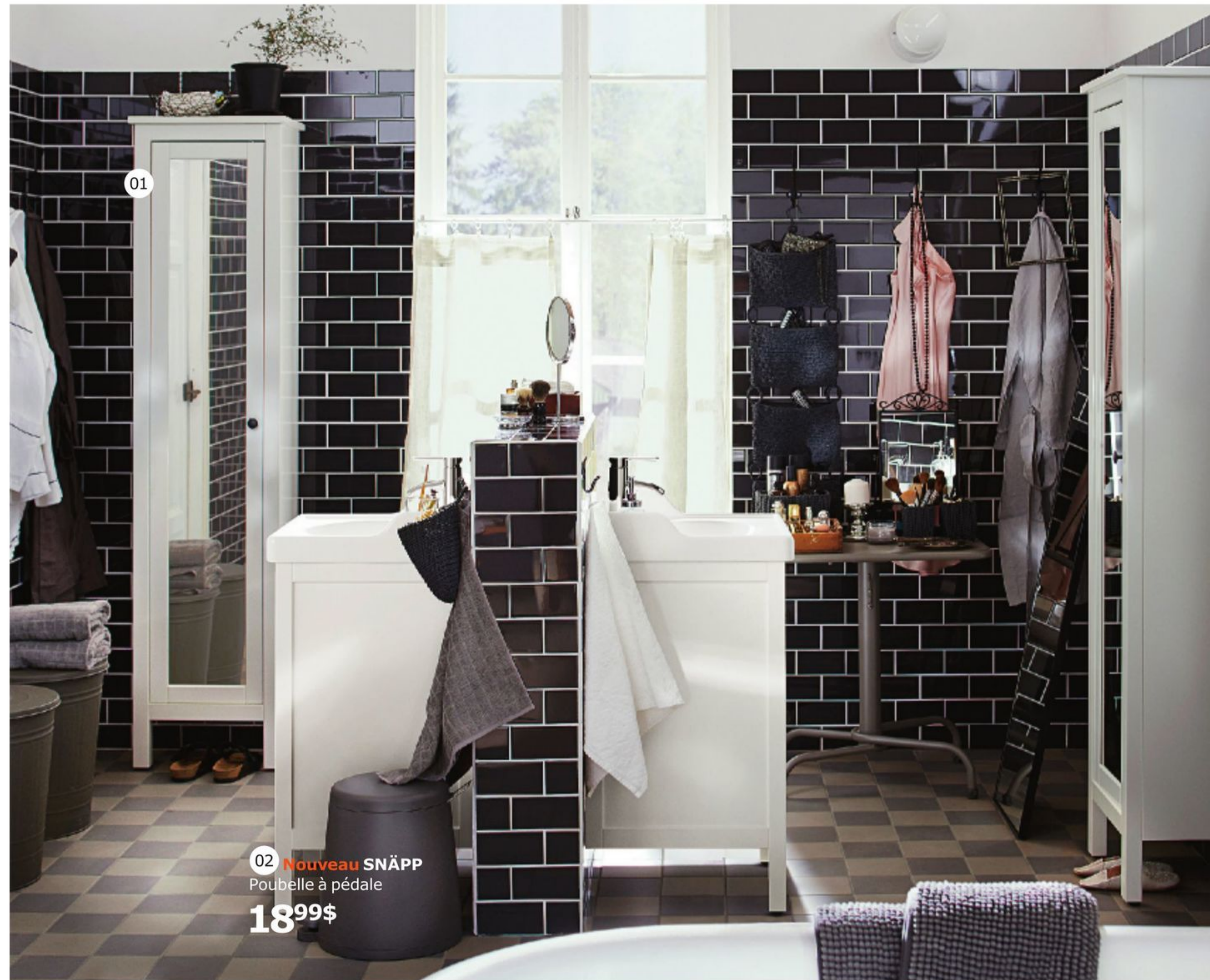

02 **Nouveau SNÄPP**  
Poubelle à pédale  
**1899\$**

## Un refuge pour moi, et toi aussi parfois

Dans un monde parfait, la salle de bains serait un coin privé, non partagé. Un lieu où l'on pourrait passer des heures à se bichonner de la tête aux pieds, sans témoin. Pas très sexy le coupe-ongles et son cliquetis. Dans le monde de la réalité, la plupart d'entre nous doivent laisser à l'autre de l'espace pour son rasoir et sa brosse à dents. Dur, dur. Mais possible si on fait preuve de créativité. Comme ici, dans cette pièce que l'on a divisée pour créer deux zones personnelles. De la vanité? Absolument. Mais ici, rien de plus important.



01 **HEMNES. Armoire haute à porte miroir. 249\$.** Finition peinte. Verre miroir. Création T. Christensen et K. Legaard. A.R. L49xP31xH200cm. Blanc. 702.176.85

02 **Nouveau SNÄPP. Poubelle à pédale. 18,99\$.** Plastique polypropylène. Création Marcus Arvonen. Ø40xH40cm. 12 litres. 102.454.22

03 **TRENSUM. Miroir. 9,99\$.** Verre miroir et acier inox. Ø17xH33cm. 245.244.85

04 **ÅFJÄRDEN. Serviette de bain. 11,99\$ ch.** 100% coton. 70x140cm. 102.957.99

05 **DALSKÄR. Mitigeur. 89,99\$.** Laiton chromé. Création Magnus Elebäck. H18cm. 202.812.97

06 **HEMNES/RÄTTVIKEN. Meuble-lavabo à 2 tiroirs. 299\$.** Finition peinte et céramique. A.R. L63xP49xH89cm. Mitigeur en sus. Blanc. 599.060.72

A.R. : ASSEMBLAGE REQUIS

## Passez en mode zen

Pour retrouver un peu d'énergie, se relaxer, se pomponner, la salle de bains vous ouvre sa porte sur l'ambiance parfaite. Et pas que pour les grands! Pour les plus jeunes aussi. Ces occasions de se retrouver avec Maman, Papa, ou la grande sœur sont des plus précieuses. La chaleur du bois, les matières naturelles, les couleurs douces, tout participe au caractère zen des lieux, l'idéal à l'heure du bain. N'oubliez pas les serviettes blanches, le bain-mousse et quelques rondelles de concombre...

**01 SÖDERSVIK. Applique à DEL. 89,99\$.** DEL intégrée. Plastique polycarbonate et aluminium. Création Lycke von Schantz. L70cm. 702.480.74

**02 GODMORGON. Armoire à pharmacie à 2 portes miroir. 349\$.** Panneau décor, verre trempé et verre miroir. A.R. L100xP14xH96cm. 603.043.53

**03 DALSKÄR. Mitigeur. 89,99\$ ch.** Laiton chromé. Création Magnus Elebäck. H18cm. 202.812.97

**04 GODMORGON/BRÄVIKEN. Meuble-lavabo à 2 tiroirs. 649\$.** Panneau décor ultrabrillant et marbre broyé. A.R. L102xP49xH68cm. Blanc. Mitigeurs en sus. 299.035.22

**05 MOLGER. Banc. 59,99\$.** Bouleau massif verni. Création Richard Clack. A.R. L79xP37xH50cm. 402.414.51

**06 TOFTBO. Tapis de bain. 12,99\$ ch.** 100% microfibras polyester. 60x90cm. Blanc. 702.034.00

A.R. : ASSEMBLAGE REQUIS

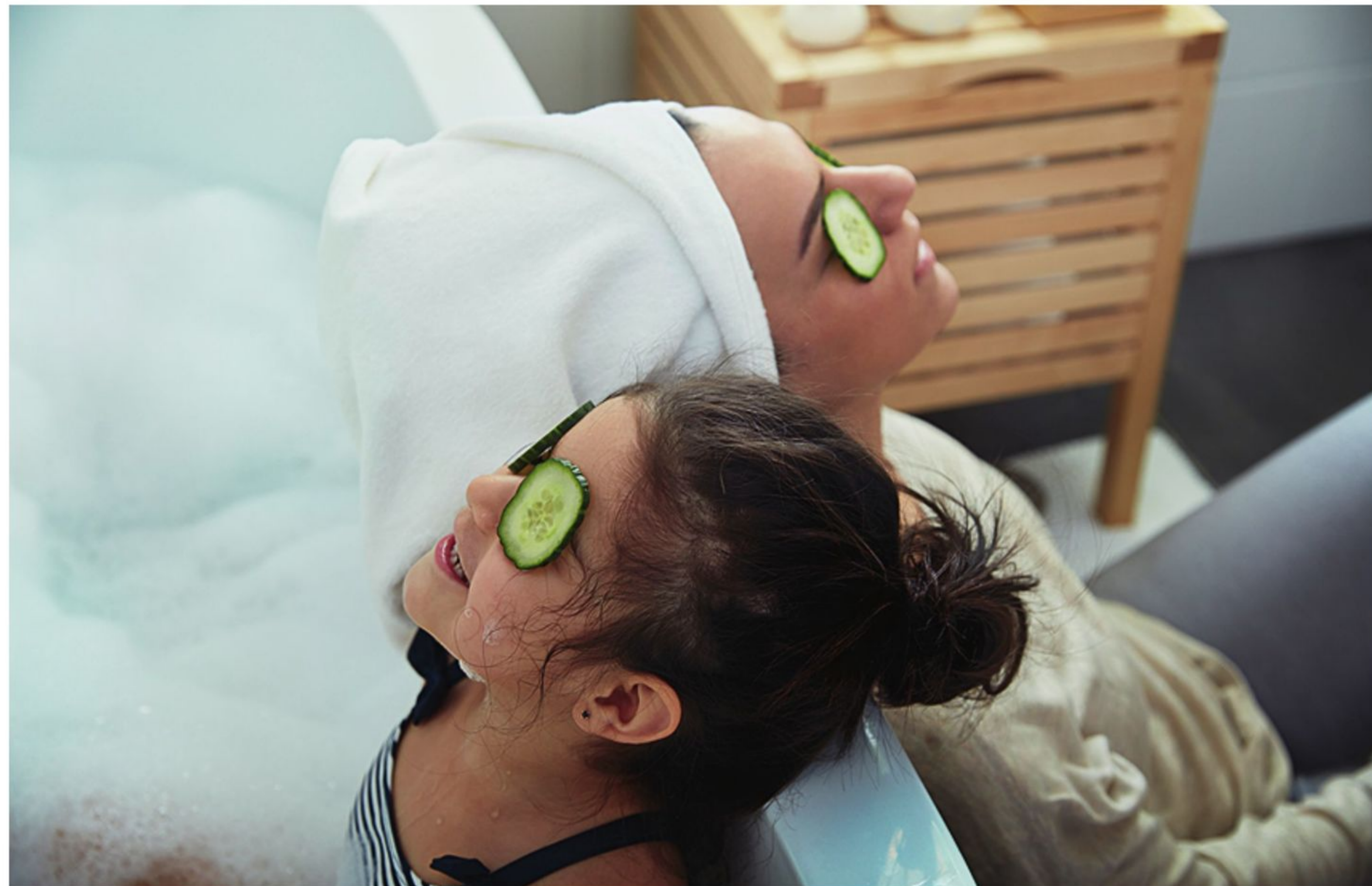



## Bain et bonne conscience

Plus que jamais, la plupart d'entre nous sont conscients de l'importance de réduire leur empreinte sur l'environnement. Y compris dans la salle de bains. Mais qui a envie de se priver de ces moments précieux où l'on s'occupe pleinement de soi sans se soucier des bons gestes à poser? L'un n'empêche pas l'autre. Quelques idées : des ampoules à DEL, des bacs de recyclage bien dissimulés et voilà, l'empreinte est déjà moins marquée. Et maintenant à la douche!



### Kirsten

Spécialiste développement durable, GB

*La salle de bains est un endroit où l'on retrouve beaucoup de déchets recyclables — bouteilles en plastique et emballages en carton, entre autres, — des objets qui sont souvent jetés à la poubelle. Pour y remédier, une solution toute simple serait d'installer un banc de rangement contenant deux bacs qui faciliteraient la récupération.*

**01 SILVERÅN. Banc-coffre. 69,99\$.** Pin massif, teinté et verni. A.R. L54,4xP35xH46,6cm. Brun clair. 902.679.95

**02 VARIERA. Bac de recyclage. 8,99\$.** Plastique PP recyclé. Création D. Wahl et L. von Schantz. A.R. 11 litres. 402.461.04  
**Couvercle. 3\$.** 302.046.18

**03 HYLIS. Étagère. 14,99\$.** Pour utilisation à l'extérieur comme à l'intérieur. Acier galvanisé. A.R. L60xP27xH140cm. 002.785.78

**04 VITEMÖLLA. Applique. 24,99\$.** Acier, plastique et verre. Création P. Amsell et B. Berlin. H28cm. 102.387.61

**05 GUNNERN. Armoire à pharmacie à 1 porte. 49,99\$.** Acier peint et verre miroir. Création T. Christensen et K. Legaard. A.R. L31xP12,4xH62cm. Blanc. 102.620.96

**06 GRANSKÄR. Mitigeur. 99\$.** Laiton chromé. A.R. H16cm. 502.030.95

**07 SILVERÅN/HAMNVIKEN. Meuble-lavabo à 2 portes. 229\$.** Pin massif teinté et verni, et céramique. A.R. L63xP45xH90,5cm. Brun clair. Mitigeur en sus. 690.203.88

A.R. : ASSEMBLAGE REQUIS

## Zone de libre-échange

Partager une microsalle de bains avec un frère insupportable ou des colocos toujours pressées n'est pas facile. Si vous avez envie de vous maquiller dans le calme et la sérénité, sortez des sentiers battus ! Littéralement. Avec un peu d'imagination, vous réussirez à aménager un coin-beauté hors cadre, bien équipé de tout ce qu'il faut pour vous préparer matin et soir. Et à chacune ses p'tites affaires !

**01 GRUA. Miroir. 19,99\$.** Verre miroir et acier peint. Création Chenyi Ke. 45x55cm. 102.920.22

**02 ENSEN. Mitigeur. 69,99\$.** Laiton chromé. Création Niels Gammelgaard. H12cm. 202.813.82

**03 LILLÅNGEN. Meuble-lavabo à 1 porte. 119\$.** Panneau décor, acier inox et céramique. A.R. L40xP41xH92cm. Blanc. Mitigeur en sus. 491.553.83

**04 KARMSUND. Miroir de table. 14,99\$.** Acier galvanisé et acier peint. L27xH43cm. Noir. 002.949.79

**05 VITTSJÖ. Table pour portable. 39,99\$ ch.** Acier peint, verre trempé et panneau décor. Création J. Kroon. A.R. L100xP36xH74cm. 802.213.52

**06 NORDRANA. Rangement à suspendre. 24,99\$.** Était 29,99\$. Polypropylène. Création J. Jelinek et H. Dalrot. 30x100cm. 602.883.05

**07 LILLJORM. Miroir à éclairage intégré. 49,99\$.** Plastique et verre. Création H. Preutz. Ø55cm. Requiert 4 ampoules, en sus. IKEA recommande l'ampoule flamme opaline blanche LEDARE à DEL, culot E12, 400 lumens. 402.837.33

**08 RÅSKOG. Tabouret. 29,99\$ ch.** Acier peint. Création N. Karlsson. A.R. L44xP44xH45cm. 803.083.93

**09 LENNART. Caisson à tiroirs. 14,99\$.** Acier galvanisé peint. A.R. L30xP34xH56cm. 303.261.77

A.R. : ASSEMBLAGE REQUIS



NOUVEAU  
PRIX  
RÉDUIT

**06 NORDRANA**  
Rangement à suspendre  
Était 29,99\$

**24,99\$**

**07 LILLJORM**  
Miroir à éclairage intégré

**49,99\$**

**05 VITTSJÖ**  
Table pour portable

**39,99\$ ch.**

Une barre-support magnétique pour accrocher ses pinces à cheveux ou n'importe quel petit objet métallique.

**08 RÅSKOG**  
Tabouret

**29,99\$ ch.**

**09**



## Passez votre nuit à la mer...



Un petit air marin flotte dans l'air! Pour dormir en toute sérénité, rien de tel que des draps en coton fraîcheur bleu et blanc, à motifs de coquillage. RINGKRAGE vous invite à aller dormir un peu plus tôt, ce soir...

**RINGKRAGE. Housse de couette et taies, 2 places/grand 2 places. 29,99\$.** Était 39,99\$. 100% coton. Compte de fils, 144. Création Linda Svensson Edevint. 203.042.89  
1 place. 24,99\$. Était 29,99\$. 803.042.91  
Très grand 2 places. 39,99\$. Était 49,99\$. 003.042.90

## À la hauteur de la tâche



Table d'appoint, table d'enfant, console, petit bureau? PÅHL se dresse à la hauteur voulue – trois en tout –, qui se règle facilement par les pieds. PÅHL est solide, amusant, contrasté et surtout, très utile. Quel que soit votre projet...

**Nouveau PÅHL. Bureau. 89\$.** Panneau et acier peints. Création S. Fager et J. Jelinek. A.R. L96xP58xH59/66/72cm. 391.289.41  
**Achat en ligne à fr.IKEA.ca**

A.R. : ASSEMBLAGE REQUIS

# Une clef pour la paix

▼ Pour en savoir plus long à ce sujet, téléchargez l'appli Catalogue IKEA.

À l'extérieur de chaque abri sont alignées toutes les chaussures. Leurs semelles sont souillées de boue, résultat des longues journées passées à marcher. Elles sont là, bien sages, témoins de la vie des gens qui sont à l'intérieur... parents, enfants, oncles, tantes, cousins, tous ayant fui leur pays dans la peur. Retirer ses chaussures avant d'entrer dans la maison est la coutume pour eux, comme pour beaucoup d'entre nous. Mais, ici, dans un camp de réfugiés, le geste prend un autre sens. Il démontre du respect pour la maison, même si elle est fragile et provisoire.



**Ci-dessus** | Cousin Ibrahim\*, 17 ans, passe la porte de l'abri de famille Better Shelter.

**Ci-contre** | Hasnea\*, 4 ans, aidée de sa sœur, grimpe à un lampadaire à Kara Tepe.

Pour plusieurs réfugiés qui ont fui la guerre civile syrienne depuis 2011, la maison est devenue un abri emballé à plat. À l'origine financé par la fondation IKEA, ce projet d'abris a été conçu par Better Shelter, une entreprise sociale suédoise, en collaboration avec l'Agence des Nations Unies pour les réfugiés (HCR). Chaque abri assure dignité, sécurité et intimité mieux que ne le font les tentes classiques. Il consiste en une pièce unique avec fenêtres, plafond assez haut pour se tenir debout et porte verrouillable. «Cet abri peut être votre maison pour une période prolongée. Il est important de pouvoir fermer la porte derrière soi et de tourner la clef», nous dit Märta Terne, responsable des communications chez Better Shelter. «Il est essentiel pour chaque famille de se retrouver avec les siens, dans un environnement sécurisé, surtout pour des gens qui, comme eux, ont vécu des expériences aussi traumatisantes, ajoute-t-elle. Ils ont besoin de se sentir en lieu sûr, de fermer la porte derrière eux et de se détendre un peu.» Depuis 2015, le HCR a commandé 15 000 abris Better Shelters, destinés à sept pays. Deux d'entre eux, la Grèce

et l'Iraq, illustrent bien la façon dont les Syriens ont répondu à la crise, et comment ces abris ont accueilli nombre de réfugiés pendant quelques jours et même quelques années.

**«Ceci est notre maison.»**

La plupart des Syriens se sont réfugiés dans les pays limitrophes, comme l'Iraq, le Liban et la Jordanie, nations avec qui ils partagent culture, langue et religion. Des milliers d'entre eux se retrouvent dans des camps de réfugiés, notamment au nord de l'Iraq, dans les villes d'Erbil et de Sulaymaniyah, en attendant la fin des combats. Ils vivent dans l'incertitude, ayant peu de liberté et aucune possibilité d'emploi ou de scolarisation. Pendant cette attente, ils font ce que nous ferions tous, ils rendent leur abri Better Shelter plus convivial.

«Les camps d'Iraq sont un peu plus permanents, dit Märta. Ici, les gens ont apporté plus d'effets personnels et ils ont pris le temps de décorer leur abri, le rendant plus accueillant. Une façon d'accepter qu'il soit leur maison pendant un certain temps. Alors, ils le rendent plus confortable.» >>



Les abris Better Shelters sont conçus pour abriter les réfugiés qui ont fui les conflits armés, les persécutions et les catastrophes naturelles. Ils sont construits en fonction des besoins spécifiques des réfugiés.

Les abris Better Shelters :



- ont une durée de vie de trois ans, donc six fois plus longue qu'une tente.
- ils sont modulaires. Les fenêtres et portes peuvent être déplacées.
- sont éclairés grâce à des lampes à DEL à énergie solaire, qui servent également à recharger les téléphones cellulaires.
- peuvent être verrouillés par cadenas de l'intérieur et de l'extérieur
- font 17,5m<sup>2</sup>.



À quelques centaines de kilomètres à l'est de la frontière syrienne, il y a plusieurs milliers d'abris Better Shelters installés dans deux camps. Comme l'hiver iraquien peut être rigoureux, ces abris offrent une meilleure protection que les tentes en toile. Leur sol surélevé procure une protection contre le froid et la chaleur, et leurs murs en plastique les protègent du vent et assurent l'intimité.

« Bien sûr, on ne peut pas comparer cet abri à notre maison en Syrie, mais cela fait une grande différence avec la tente », dit Noveldin, réfugié syrien qui habite dans le camp de Kawergosk à Erbil, et qui a demandé qu'on ne dévoile pas son nom de famille. « Cet abri est notre maison maintenant. »

À l'extérieur de ces habitations modulaires – pouvant être assemblées en quelques heures seulement – on voit des gens en train de nettoyer leurs murs, mettre du linge à sécher, ou prendre soin de leur jardin entouré d'une petite clôture, pour faire comme à la maison.

« Tous ces gestes symboliques et ces objets du quotidien font qu'on se sent chez soi, dit Märta. Ils peuvent être particuliers à certaines familles ou cultures, mais ils sont essentiels. Ces gens sont fiers de leur maison, même si ce n'est pas celle qu'ils ont choisie. »

#### Un cadenas et sa clé pour être en sûreté

On estime qu'environ 10% des réfugiés syriens ont choisi un tout autre chemin, un voyage périlleux, parfois mortel, visant à rejoindre l'Europe par la mer Égée. Plusieurs se sont retrouvés dans des camps provisoires, comme Kara Tepe sur l'île de Lesbos, un lieu sûr, où ils ont accès à des services et où ils sont protégés.

« Cette expérience inspire l'humilité et l'admiration, dit Boris Chesherkov, porte-parole du HCR de Lesbos. Cela est très éprouvant pour le moral de tous. Quand vous prenez la mesure du désespoir qui les a poussés à entreprendre un voyage si dangereux, vous comprenez le véritable sens de votre rôle. »

Depuis 2015, plus d'un million de réfugiés ont transité par Lesbos, une île qui a démontré beaucoup de volonté, de compassion et de générosité. Environ 86 000 résidents ont accueilli des réfugiés comme Anouar\* à bras ouverts.

Anouar est un chauffeur de taxi de 40 ans d'Alep en Syrie. Avec sa femme, son neveu et

« Les réfugiés ne ressemblent pas vraiment à ce qu'on voit à la télé. Ce sont des mères et des pères emmenant leurs enfants dans un voyage périlleux au-delà des mers et des déserts, vers un avenir meilleur. »

**Jonathan Spampinato,**  
directeur Communication, Fondation IKEA

cinq enfants, il a fui sa ville et la maison que son père avait construite. Une bombe est tombée à quelques rues de là, causant un écroulement partiel de la demeure. Voyant Alep s'effondrer autour d'eux, ils ont décidé de fuir par la Turquie et de s'embarquer vers la Grèce sur un bateau de passeur. Incapables de sauver quoi que ce soit de leur maison, ni photos ni souvenirs, ils sont arrivés sans rien d'autre que leur carte d'identité et quelques vêtements.

« Sans vacarme, avions, tirs, j'arrive à faire dormir les enfants, dit Amina\*, la femme d'Anouar. En Syrie, quand les avions survolaient la ville, les enfants se réveillaient en criant. Mes enfants peuvent dormir maintenant. Ils sont moins nerveux. »

Dans ces camps, les réfugiés sont appelés *invités*, titre de respect et de soutien attribué par les autorités grecques, le HCR et d'autres organismes qui assurent une variété de services. Ici, les réfugiés reçoivent des articles



d'hygiène personnelle, comme du savon et des couches pour bébés. Il y a un endroit où recharger son téléphone. On sert trois repas par jour. Mais l'endroit où ils passent le plus de temps est leur abri Better Shelter.

« Pouvoir verrouiller sa porte est merveilleux, dit Amina. On se sent en sécurité ici. Ce n'est pas que nos enfants vont se sauver. Mais nous avons quelques trucs personnels et nous voulons les garder sans crainte qu'on ne nous les prenne. »

Même si leur séjour ici est de courte durée, les réfugiés s'efforcent d'instaurer une certaine stabilité pour leur famille, car il s'agit sans doute de leur premier refuge depuis qu'ils ont fui. « Dès qu'ils arrivent, ils essaient d'en faire leur maison, dit Märta. Ils lavent leurs vêtements et les mettent à sécher. Ils divisent la pièce avec des couvertures. Les chaussures restent à la porte d'entrée, pour garder l'abri toujours propre. Même s'il est provisoire, ce refuge est très important. »

Cette définition de la *maison* pour le réfugié, et la façon dont elle pourrait être améliorée, est un concept fondamental pour la Fondation IKEA dont la mission est de créer de plus belles perspectives d'avenir pour les enfants.

« En ce moment, il y a environ 60 millions de personnes déracinées dans le monde. De ce nombre, entre 50% et 60% sont des enfants, soit l'équivalent de la population entière du Canada », dit Jonathan Spampinato, directeur de la communication pour la Fondation IKEA. « Imaginez un pays comme le Canada rempli de petits sans-abri, dans des camps. Alors que le plus grand besoin de l'enfant est de vivre et de dormir dans un endroit sûr. » ■

\*Par souci de sécurité, ces prénoms sont fictifs.

**Ci-contre** | Amina\*, maman de 40 ans, assise sur un banc de Kara Tepe avec Hanna\*, 10 mois, la plus jeune de ses filles.

**Ci-dessous** | Une autre des filles d'Amina, Hasnea\*, 4 ans, tenant Hanna\* dans ses bras à Kara Tepe.



La Fondation IKEA est la division philanthropique de la Fondation INGKA, propriétaire du groupe IKEA. Son objectif est d'améliorer les chances d'avenir des enfants habitant les régions les plus pauvres au monde. Il met l'accent sur quatre besoins essentiels : un logis sûr ; un départ sain dans la vie ; un programme éducatif de qualité ; un revenu familial régulier. Nous aidons également les gens à lutter contre les changements climatiques et à y faire face. En travaillant avec des partenaires stratégiques comme le **HCR** et **Better Shelter**, la Fondation IKEA apporte des solutions innovatrices pour obtenir les meilleurs résultats.



# Très bientôt!

## IKEA PS 2017

La vie n'a jamais été aussi imprévisible. Cette situation crée dans nos petits appartements un besoin en meubles hors du commun, des meubles intelligents, multimandats et surtout, mobiles. On parle ici de tables qui se transforment en tabourets, de canapés pliants et de boîtes de déménagement empilables qui assument aussi la fonction de rangement. Polyvalente, la collection IKEA PS 2017 vous offre toute la latitude pour concevoir votre intérieur comme votre vie, libre et actif.



Portative et rechargeable, une lampe qui vous suit partout. Son design est plein de caractère et de polyvalence!

**Nouveau IKEA PS 2017.**  
**Lampe à DEL multiusage.**  
Acier peint. Création Matali Crasset. H25cm. 403.338.08

### #collectionsIKEA

Matières, design, de l'innovation partout! Nos collections ne sont que nouveauté et caractère. Voyez tout ce qu'on a eu l'audace de créer pour vous à [fr.IKEA.ca/collections](http://fr.IKEA.ca/collections).



En magasin  
et sur vos  
écrans dès  
le printemps  
2017

04 **Nouveau**  
**IKEA PS 2017**  
Portemanteau

01 **Nouveau**  
**IKEA PS 2017**  
Table basse pliante

02 **Nouveau**  
**IKEA PS 2017**  
Desserte

03 **Nouveau** **IKEA PS 2017**  
Fauteuil d'angle à 18 coussins

01 **Nouveau** **IKEA PS 2017.** Table basse pliante. Acier peint. Création Jon Karlsson. A.R. L55xL55xH50cm. 603.354.20 02 **Nouveau** **IKEA PS 2017.** Desserte. Hêtre massif verni et acier peint. Création Thomas Sandell. A.R. L69xL40xH80cm. 703.340.57 03 **Nouveau** **IKEA PS 2017.** Fauteuil d'angle à 18 coussins. Acier peint et tissu 100% polyester. Création J. Booy et K. Booy. A.R. L90/90xP74xH75cm. 191.702.20 04 **Nouveau** **IKEA PS 2017.** Portemanteau. Acier peint. Création Gustav Carlberg. A.R. L71xP56xH142-172cm. 003.354.23

# Très bientôt!

## SÄLLSKAP collection capsule

C'est dans la tradition suédoise que SÄLLSKAP va puiser son inspiration. Cette nouvelle collection célèbre de façon toute scandinave la vie conviviale à la maison. Elle confirme son éloquence avec des meubles, des textiles et de la lumière qui donnent un audacieux cachet à tous les intérieurs, faisant fi des tendances de l'heure. De l'uni, de l'imprimé, du souple et du solide, la collection est complète.



Le design traditionnel suédois adapté à la vie moderne. La chaise-coffre SÄLLSKAP dissimule un ingénieux rangement sous son siège.

**Nouveau SÄLLSKAP.**  
Chaise-coffre. 129\$. Pin massif teinté et verni. Création Mikael Warnhammar. A.R. L44xP47xH75cm. 703.389.70

### #collectionsIKEA

Nos nouvelles collections, certaines en nombre limité, abordent le design de façon inusitée. Ici tout est originalité, insolence et nouveauté. Pour tout voir, visitez [fr.IKEA.ca/collections](http://fr.IKEA.ca/collections).



En magasin et sur vos écrans dès l'automne, pour une durée limitée

**03 Nouveau SÄLLSKAP**  
Abat-jour  
15\$ ch.

**02 Nouveau SÄLLSKAP**  
Tissu précoupé  
Motif éclaboussures  
19,99\$

**01 Nouveau SÄLLSKAP**  
Banc-coffre à dossier  
229\$

**01 Nouveau SÄLLSKAP.** Banc-coffre à dossier. 229\$. Création Mikael Warnhammar. A.R. L120xP54xH76cm. 003.363.28 **02 Nouveau SÄLLSKAP.** Tissu précoupé. 19,99\$. 100% coton. Création Maria Vinka. 150x300cm. Motif éclaboussures. 403.417.66 **03 Nouveau SÄLLSKAP.** Abat-jour. 15\$ ch. Acier peint. Création Maria Vinka. A.R. Ø24xH20cm. Monture électrique SEKOND en sus. 903.334.53

# Meubles et accessoires

La maison est remplie de ces objets dont l'appui est nécessaire au confort de tous les jours. Certains, silencieux, travaillent dans l'ombre et se font discrets. D'autres, plus bavards, crient leur existence haut et fort. Mais pour être vraiment parfaits et rendre la vie plus agréable, ces objets doivent être fabriqués de manière équitable, sans danger pour la planète et vendus à prix raisonnables. Voilà bien tout notre assortiment. Voir l'intégrale à [fr.IKEA.ca](http://fr.IKEA.ca) ou en magasin.

- 172 Jardinage
- 174 Articles de cuisine
- 180 Îlots de cuisine et dessertes
- 182 Accessoires de cuisine
- 184 Collecte sélective
- 186 Accessoires de table
- 196 Tables et chaises
- 204 Bureaux et chaises
- 210 Recharge
- 212 Luminaires – Éclairage directionnel
- 214 Luminaires – Éclairage d'ambiance

- 216 Luminaires – Éclairage général
- 218 Canapés
- 222 Canapés-lits
- 228 Fauteuils
- 230 Tables basses
- 232 Linge de maison
- 238 Tapis
- 244 Objets-décor
- 250 Étagères et armoires
- 254 Meubles et rangements télé

- 258 Armoires-penderies
- 268 Commodes
- 270 Entrée
- 272 Boîtes et paniers
- 276 Salle de bains
- 286 Lits
- 288 Linge de lit
- 282 Matelas, couettes et oreillers
- 296 Meubles pour enfants
- 302 Meubles de jeu

**Nouveau SALTRÖD**  
Miroir avec étagère  
et crochets. 802.970.02  
**64<sup>99</sup>\$**

**Nouveau LIXHULT**  
Armoire murale, orange.  
903.286.68  
**30\$**

**Nouveau KATTRUP**  
Tapis tissé plat  
303.340.35  
**299\$**

**IKEA 365+**  
Assiette creuse/bol évasé  
902.797.00

**4<sup>99</sup>\$**

**Ci-contre** | La carafe IKEA 365+ est belle, fonctionnelle, durable, résistante et abordable. Autrement dit, l'article parfait pour faire partie des collections IKEA.

## Pourquoi le bon design est-il démocratique ?

Beaucoup de gens croient que le design n'est qu'affaire de forme. Chez IKEA, c'est tellement plus ! Notre idée est de rendre les choses meilleures, « d'améliorer le quotidien du plus grand nombre ». Voilà la réponse. Une grande promesse que nous sommes en mesure de tenir grâce à ce que nous appelons le design démocratique.

**N**ous n'avons pas inventé l'expression « design démocratique » pour nous rendre populaires. Ce n'est pas une étiquette que nous apposons à la légère. Le design démocratique influence toutes les étapes de notre processus de fabrication, depuis la formulation des idées jusqu'au produit fini, qu'il s'agisse d'un canapé, d'une table, d'une casserole ou d'un verre. Le design démocratique nous aide à soutenir plus intensément la mission que nous nous sommes donnée de fabriquer des articles de meilleure qualité, accessibles à plus de gens. Meilleurs donc, car nous les produisons en sachant que les gens aiment posséder des choses qui fonctionnent bien et leur facilitent la vie (fonction), des choses qui sont belles (forme), qui présentent un bon rapport qualité-prix, qui sont durables et abordables.

Chez IKEA, les bas prix sont absolument essentiels pour « améliorer le quotidien du plus grand nombre ». Nous souhaitons qu'un maximum de personnes profitent de nos produits dans la vie de tous les jours. Pourquoi produire de beaux objets pour quelques privilégiés seulement, quand la majorité pourrait en bénéficier ?

Cela n'est pas simple, mais IKEA a toujours cherché à faire les choses différemment. On le voit déjà dans son histoire et ses racines, toutes deux étroitement liées au design démocratique. Après tout, IKEA est née en Suède, pays où les valeurs démocratiques se sont fortement développées et largement répandues au cours du XX<sup>e</sup> siècle. C'est dans cet esprit et ce contexte que IKEA a grandi et élaboré sa philosophie.

Il est facile de produire de beaux objets chers. Facile de fabriquer de gros meubles

encombrants, difficiles à transporter et à nettoyer. Le défi est de respecter nos critères de design : forme, fonction, qualité, durabilité et bas prix. Pas évident. Mais grâce au design démocratique et à un peu d'entêtement, c'est faisable. Voilà comment nous réussissons à améliorer les choses. ■

*« IKEA a toujours cherché à faire les choses différemment. On le voit dans son histoire et ses racines, toutes deux étroitement liées au design démocratique. »*

**IKEA 365+. Carafe avec bouchon. 3,99\$.** Était 4,99\$. Création H. Preutz, O. Wihlborg, W. Braasch et N. Karlsson. 1 litre. 902.797.19



**Ci-dessus** | Le design démocratique dans sa forme la plus claire et la plus simple.

**01 BITTERGURKA**  
Jardinière à suspendre

**16<sup>99</sup>\$ ch.**

**02 SATSUMAS**  
Jardinière à 5 pots

**59<sup>99</sup>\$**

**04 SATSUMAS**  
Jardinière. H70cm.

**59<sup>99</sup>\$**

**05 TOMAT**  
Pulvérisateur

**1<sup>99</sup>\$**

**03 SATSUMAS**  
Jardinière. H78cm.

**39<sup>99</sup>\$**

**01 BITTERGURKA. Jardinière à suspendre. 16,99\$ ch.** Acier peint et bambou. Création Carl Hagerling. Diamètre extérieur, 29cm. H37cm. 902.857.82 **02-04 SATSUMAS. Collection.** Acier peint et bambou. A.R. **02 Jardinière à 5 pots. 59,99\$.** Création Johanna Asshoff. L36xH125cm. 102.581.55 **03 Jardinière. 39,99\$.** Création Carl Hagerling. H78cm. 402.581.54 **04 Jardinière. 59,99\$.** Création Carl Hagerling. L84xL28xH70cm. 902.581.56 **05 TOMAT. Pulvérisateur. 1,99\$.** Plastique polypropylène. Création Mina Karami. 35cl. 202.858.27

A.R. : ASSEMBLAGE REQUIS

## Jardiniers sans jardin...

... à vous, tous les jours, des herbes fraîches à portée de la main. Un petit coin bien éclairé, un rayon de soleil, quelques pas à faire et on y est. Même pas besoin d'avoir la main verte. Seulement les bons accessoires et ça pousse tout seul!

**GRÄSLÖK**  
Cache-pot  
**23<sup>99</sup>\$**



**GRÄSLÖK. Cache-pot. 23,99\$.** Acier galvanisé. Pour pots de Ø21cm. L53xL35xH26cm. 302.580.36

**SOCKER. Miniserre. 24,99\$.** Acier peint et plastique. Création Sarah Fager. A.R. L45xP22xH35cm. 701.866.03

**SOCKER**  
Miniserre  
**24<sup>99</sup>\$**



**BITTERGURKA. Cache-pot. 15,99\$.** Acier peint et bambou. Création Maria Bergström. L32xL15xH15cm. 802.857.87



**BITTERGURKA**  
Cache-pot  
**15<sup>99</sup>\$**

On peut faire pousser aromates et petits légumes dans un simple bac comme celui-ci. Il suffit de l'installer à la fenêtre, côté soleil.



**01 HINDÖ**  
Rangement à étagère

**169\$**

À l'extérieur comme à l'intérieur, peu lui importe. Ce rangement en acier peint n'est pas sensible au temps qu'il fait dehors.

**01 HINDÖ. Rangement à étagère. 169\$.** Pour utilisation à l'extérieur comme à l'intérieur. Acier peint et acier galvanisé. Création David Wahl. A.R. L78xP37xH158cm. 490.484.54 **02 INGEFÄRA. Pot avec coupelle. 6,99\$ ch.** Terre cuite. Création Ann-Carin Wiktorsson. Diamètre intérieur, 15cm. H20cm. 302.580.41

A.R. : ASSEMBLAGE REQUIS

**IKEA PS 2002. Arrosoir. 1,99\$.** Plastique polypropylène. Création Monika Mulder. 1,2 litre. 103.082.64 **SÖTCITRON. Pot à réservoir. 14,99\$.** Faïence émaillée. Création Maria Bergström. Pour pots de Ø10,5cm. L29xL11xH14cm. 702.857.78



**SÖTCITRON**  
Pot à réservoir  
**14<sup>99</sup>\$**



## C'est plus facile? Alors, c'est bon!

Travailler avec des outils efficaces, sécurisés et faciles à manipuler est toujours garantie de bons résultats. Pour la préparation, la cuisson et le nettoyage, ces accessoires de cuisine font de l'heure-bouffe une heure-bonheur.



**01-02 VARDAGEN. Collection.** Acier inox au molybdène/vanadium et plastique. Création P. Amsell et B. Berlin. **01 Couteau de chef. 17,99\$.** Lame de 20 cm. 402.947.22 **02 Couteau d'office. 8,99\$.** Lame de 9 cm. 202.947.18 **03 APTILIG. Planche à découper. 14,99\$.** Était 16,99\$. Bambou. Création Jon Karlsson. 45x36cm. 002.334.29

**IKEA 365+**  
Linges à vaisselle  
**5,99\$ les 2**



**IKEA 365+.** Linges à vaisselle. **5,99\$ les 2.** 100% coton. Création Maria Vinka. 50x70cm. 802.578.12

**MIXTUR**  
Plat à four/de service  
**9,99\$**



**MIXTUR.** Plat à four/de service. **9,99\$.** Verre résistant. Création Susan Pryke. 35x25cm. 800.587.61



**SMÅBIT**  
Couteau et  
épluche-légumes

**7,99\$**

**SMÅBIT.** Couteau et épluche-légumes. **7,99\$.** Sans danger et recommandés pour les enfants de 8 ans et plus. Couteau, lame de 9 cm (longueur totale 18 cm). Éplucheur, 11 cm. Plastique polypropylène. Création Tina Christensen. 402.864.06

**FÖLJSAM**  
Plat à four  
**4,99\$**



**FÖLJSAM.** Plat à four. **4,99\$.** Verre résistant. 24,5x24,5cm. 503.112.69

**SPECIELL**  
Jeu d'ustensiles  
5 pièces  
**4,99\$**



**SPECIELL.** Jeu d'ustensiles 5 pièces. **4,99\$.** Louche 29cm, cuiller 33cm, cuiller à pâtes 31cm, pelle 32cm et pince 28cm. Plastique polyamidique renforcé. 503.190.34

**01 IKEA 365+ IHÄRDIG**  
Pots à épices  
**7,99\$ les 4**

Plusieurs pots d'épices,  
un seul couvercle-moulin.  
Il est transposable, donc  
absolument indispensable.



**01-02 IKEA 365+ IHÄRDIG. Collection.** Verre et plastique. **01 Pots à épices. 7,99\$ les 4.** Ø6,5xH8,5cm. 15cl. 201.528.70 **02 Moulin à épices. 9,99\$.** Création Magnus Lundström. H12,5cm. 101.528.75

**Nouveau**  
**VARDAGEN**  
Moule à gâteau  
à fond amovible  
**14,99\$**



Faire de la pâtisserie, c'est  
du gâteau! Grâce à ce moule  
à deux fonds amovibles, le plat  
et le cannelé...

**Nouveau VARDAGEN.** Moule à gâteau à fond amovible. **14,99\$.** Deux fonds différents. Capacité de 2,5 ou 3 litres. Aluminium. Création H. Preutz, O. Wihlborg, W. Braasch et N. Karlsson. 802.569.83

**Nouveau**  
**VARDAGEN**  
Bol à mélanger  
**7,99\$**



**JÄMFÖRLIG.** Batteur à œufs. **14,99\$.** Plastique ABS et acier inox. Création Wiebke Braasch. L27cm. 102.336.69  
**Nouveau VARDAGEN.** Bol à mélanger. **7,99\$.** Verre. Création H. Preutz, O. Wihlborg, W. Braasch et N. Karlsson. Ø26cm. 702.892.48



**STABIL. Antiéclaboussures. 8,99\$.** Acier inox. Création Henrik Preutz. Ø33cm. 101.125.30 **OUMBÄRLIG. Poêle à frire. 24,99\$.** Acier inox revêtu Teflon® Platinum+. Ø28cm. 502.920.96



**OUMBÄRLIG. Marmite avec couvercle. 34,99\$.** Acier inox à couche intermédiaire en aluminium. 10 litres. 002.864.13  
**LÄMPLIG. Grille dessous-de-plat. 9,99\$.** Acier inox. A.R. 50x28cm. 301.110.87

A.R: ASSEMBLAGE REQUIS

**ANNONS**  
Batterie de cuisine 5 pièces

**14<sup>99</sup>\$**



**ANNONS. Batterie de cuisine 5 pièces. 14,99\$.** Comprend 1 casserole 0,8 litre, 1 casserole 1,4 litre avec couvercle et 1 faitout 2,4 litres avec couvercle. Acier inox, plastique et verre. 902.074.02



**SENIOR**  
Cocotte avec couvercle  
**54<sup>99</sup>\$**



**SENIOR. Collection. Fonte émaillée.** Création Kristian Krogh.  
**Cocotte avec couvercle. 54,99\$.** 3 litres. 902.328.40  
**Poêle à frire. 39,99\$.** Ø28cm. 902.648.45

**KAVALKAD**  
Poêles à frire  
**12<sup>99</sup>\$** les 2



**KAVALKAD. Poêles à frire. 12,99\$ les 2.** Aluminium revêtu Teflon® Classic. Ø20 et 26 cm. 401.393.21

**01 BEHÅLLARE.** Bouteille à eau. **3,99\$.** Plastique. Création Anna Efverlund. 0,6 litre. 802.846.60  
**02 EFTERFRÅGAD.** Contenant isotherme. **9,99\$.** Acier inox. Création Anna Efverlund. 0,5 litre. 402.883.54  
**03 FESTMÅLTID.** Boîte repas. **3,99\$.** Avec 2 contenants amovibles et 1 couvercle. Plastique polypropylène. Création Anna Efverlund. L19×L13×H6cm. 902.846.50 **04-06 FÖRTROLIG. Collection.** Verre résistant au four et plastique. **04 Contenant alimentaire. 2,99\$ ch.** Ø12×H7cm. 0,4 litre. 302.337.86 **05 Contenant alimentaire. 2,99\$ ch.** Était 3,49\$. L13×L19×H7cm. 0,8 litre. 902.337.88 **06 Contenant alimentaire. 5,99\$ ch.** L17×L23×H9cm. 1,5 litre. 502.337.90



**01 BEHÅLLARE**  
Bouteille à eau  
**3,99\$**

**04 FÖRTROLIG**  
Contenant alimentaire  
0,4 litre  
**2,99\$ ch.**

**NOUVEAU PRIX RÉDUIT**

**05 FÖRTROLIG**  
Contenant alimentaire  
0,8 litre. Était 3,49\$.  
**2,99\$ ch.**

**03 FESTMÅLTID**  
Boîte repas  
**3,99\$**

↑  
Pour congeler, réchauffer et servir les restes de table, un seul plat en verre allant au four. C'est si simple!



**Szilvi**  
Adjointe à la direction des ventes, Hongrie

*Quand j'ai des restes de table ou des aliments frais à manger rapidement, je les garde dans des contenants placés bien à la vue dans le frigo, et sur lesquels je mets une petite note du genre « À manger sans tarder ». Ainsi, je n'oublie plus rien et ne jette plus rien non plus!*

**FÖRVAR**  
Bocal avec couvercle  
**2,99\$**



**FÖRVAR.** Bocal avec couvercle. **2,99\$.** Verre et plastique. Création Carl Öjerstam. H18cm. 1,8 litre. 000.302.62

**INBJUDANDE**  
Jeu de 3 boîtes avec couvercle  
**6,99\$**



**INBJUDANDE.** Jeu de 3 boîtes avec couvercle. **6,99\$.** 0,4 litre (Ø7,5×H11,5cm), 0,6 litre (Ø8,5×H13cm) et 1 litre (Ø10,5×H14cm). Acier. 503.033.87

→  
Fini le gaspillage de denrées et d'espace! Ces contenants à couvercle hermétique sont conçus pour les tiroirs profonds de 24 po de largeur.



**02 TILLSLUTA**  
Contenant alimentaire  
4,5 litres  
**9,99\$**

**01-02 TILLSLUTA.** Contenants alimentaires avec couvercle. Plastique. Blanc. Création K. Hagberg et M. Hagberg. **01 Contenant 1 litre. 6,99\$.** L15×L11×H12cm. 502.336.86 **02 Contenant 4,5 litres. 9,99\$.** L23×L15×H23cm. 802.574.97

**01 Nouveau VARDAGEN**  
Bocal avec couvercle. 1,8 litre.  
**6,99\$**



**01-03 VARDAGEN.** Bocaux avec couvercle. Verre et caoutchouc silicone. Création H. Preutz, O. Wihlborg, W. Braasch et N. Karlsson. **01 Nouveau Bocal 1,8 litre. 6,99\$.** 602.919.30 **02 Bocal 0,3 litre. 3,49\$.** 402.919.26 **03 Bocal 1,9 litre. 6,99\$.** 002.919.28

## Personnel supplémentaire

Un peu d'aide à la cuisine, qui n'en rêve pas? Nos dessertes, buffets, consoles et îlots ont été justement conçus pour faciliter vos besoins culinaires, sans avoir à appeler l'agence d'extras. Rangement, plan de travail, fonctionnalité... en voilà une cuisine à valeur ajoutée! On n'a pas toujours besoin d'une nouvelle cuisine. Mais d'une cuisine intelligente, si.

Pourquoi se contenter d'un petit comptoir encombré, quand on peut profiter d'un beau plan de travail pratique et dégagé? Avec tablettes et tiroirs pour un rangement très apprécié. Ajoutons à cela le caractère moderne de l'acier inox opposé à la rusticité du bambou et voilà un bel îlot de cuisine au style aisément agaçable!



**STENSTORP**  
Desserte  
**169\$**



**STENSTORP. Desserte. 169\$.** Chêne massif et acier inox. Création Carina Bengs. A.R. L16¾×P17¾×H35¾po. 202.198.37

Destinées à être accrochées, ces armoires murales SEKTION, maintenant dotées de pieds, portes, tiroirs et plateau, se posent par terre et deviennent votre nouveau buffet. Un peu d'imagination...

**NOUVEAU PRIX RÉDUIT**  
**SEKTION/BODBYN**  
Buffet  
Était 671\$  
**653\$**



**SEKTION/BODBYN. Buffet. Cet agencement, 653\$.** Étaient 671\$. Comprend les caissons d'armoire murale SEKTION en panneau mélaminé, les façades de tiroir et portes BODBYN en panneau peint, les tiroirs MAXIMERA en acier peint et panneau mélaminé, les tablettes UTRUSTA en panneau mélaminé, les pieds FÖRBÄTTTRA en bouleau massif peint, les panneaux de finition latérale FÖRBÄTTTRA en panneau peint et le comptoir EKBACKEN taillé aux dimensions du buffet. Poignées et boutons HISHULT en sus. A.R. L49×P15½×H36po.

A.R. : ASSEMBLAGE REQUIS

Service de collecte et de livraison. Nous ramassons les articles indiqués sur votre liste d'achats, puis vous les livrons. À partir de 99\$. Voir page 309.

**NORRÅKER**  
Table-buffet  
**199\$**



**NORRÅKER. Table-buffet. 199\$.** Bouleau massif naturel verni. Création J. Karlsson et N. Karlsson. A.R. L47¼×P19¾×H33½po. 102.928.66

**SEKTION/VEDDINGE. Buffet. Cet agencement, 528\$.** Comprend les caissons d'armoire murale SEKTION en panneau mélaminé, les façades de tiroir VEDDINGE en panneau peint, les tiroirs MAXIMERA en acier peint et panneau mélaminé, le piétement SKÅRALID en bouleau massif verni et le comptoir EKBACKEN taillé aux dimensions du buffet. Boutons ERIKSDAL en sus. A.R. L48¾×P15½×H35½po.

**SEKTION/VEDDINGE**  
Buffet  
**528\$**



**Nouveau RÅSKOG**  
Desserte  
**34,99\$**



**Nouveau RÅSKOG. Desserte. 34,99\$.** Acier peint. Création Nike Karlsson. A.R. L13¾×L17¾×H30¾po. 503.317.62

**SUNNERSTA**  
Desserte  
**39,99\$**



**SUNNERSTA. Desserte. 39,99\$.** Acier peint et plastique polypropylène. Création Henrik Preutz. A.R. L22×L13×H38¼po. 703.037.20

**SEKTION/NOUVEAU KALVIA**  
Rangement  
**936\$**



**SEKTION/NOUVEAU KALVIA. Rangement. Cet agencement, 936\$.** Comprend les caissons d'armoire murale SEKTION en panneau mélaminé, les portes KALVIA en panneau décor, les tablettes UTRUSTA en panneau mélaminé, les pieds LIMHAMN en acier peint et les boutons-poussoirs UTRUSTA. A.R. L48¾×P15½×H75po. **MÅSTERBY. Escabeau. 39,99\$.** Plastique PP recyclé. L16¾×P15¾×H19po. 403.320.74

**01-02 Nouveau GRUNDTVATTNET. Collection.** Plastique polypropylène et caoutchouc synthétique. Création Brickstad, Palle Schütz et Petersén. **01 Bac à vaisselle. 10,99\$.** L15¼xL9xH6¼po. 803.142.85 **02 Égouttoir. 4,99\$.** L18xL6xH4po. 903.142.80 **03 Nouveau LÅNGUDDEN. Évier à 1 bac. 119\$.** Acier inox. L22xP20½xH7½po. 203.248.81 Bonde LILLVIKEN fournie. 503.254.26 **04 IKEA 365+. Verre à vin. 2,99\$ ch.** Verre trempé. Création H. Preutz, O. Wihlborg, W. Braasch et N. Karlsson. 30cl. 702.783.63

**01 Nouveau GRUNDTVATTNET**  
Bac à vaisselle  
**10,99\$**

**02 Nouveau GRUNDTVATTNET**  
Égouttoir  
**4,99\$**

Pour vous qui aimez les ajustements précis et parfaits, des accessoires dimensionnés en fonction de l'évier LÅNGUDDEN.

**Nouveau SUNNERSTA. Collection.** Pensée pour le rangement des articles de cuisine à portée de la main. Libère la surface comptoir, les armoires et les tiroirs. Vive les murs! Création Henrik Preutz. **Crochets. 99¢ les 5.** 403.037.26 **Gobelet. 99¢ ch.** L12xP11xH13cm. 503.037.35 **Barre-support. 2,99\$.** L60cm. 303.037.22



**Nouveau SUNNERSTA**  
Gobelet  
**99¢ ch.**

Il est plus probable que vous mangiez vos fruits et légumes s'ils sont disposés à la vue, sur le comptoir, plutôt que cachés dans le tiroir du frigo. Dites non au gaspillage financier et au gaspillage alimentaire, et oui aux vitamines et à la couleur!

**RISATORP**  
Corbeille  
**12,99\$**



**RISATORP. Corbeille. 12,99\$.** Acier peint et bouleau massif verni. Création Wiebke Braasch. L25xL26xH18cm. 502.816.20

**FALSTERBO**  
Barre-support avec crochets  
**29,99\$**



**FALSTERBO. Barre-support avec crochets. 29,99\$.** Acier peint. Création Mikael Axelsson. L60xP6xH6cm. 803.158.88

**RIMFORSA**  
Support avec 2 pots  
**19,99\$**



**RIMFORSA. Collection.** Création Ehlén Johansson. **Crochets. 1,50\$ les 4.** H6cm. 702.820.77 **Support avec 2 pots. 19,99\$.** L20xP12xH22cm. 802.820.72 **Barre-support. 5,99\$.** L80cm. 902.820.76

**FALSTERBO**  
Étagère murale  
**99\$**



**FALSTERBO. Étagère murale. 99\$.** Acier peint. Création Mikael Axelsson. A.R. L60xP32xH100cm. 003.158.87  
A.R. : ASSEMBLAGE REQUIS

**01 SAMLÄ**  
Boîte avec couvercle  
**249\$** ch.

**02 IVAR**  
Étagère avec tiroirs  
**159\$**

**03 KNODD**  
Poubelle avec couvercle  
**249\$**

**04 SORTERA**  
Bac de recyclage avec couvercle  
**159\$** ch.

**05-06 KNAGGLIG. Caisses.** Pin massif. **05 Caisse, 7,99\$.** L23xP31xH15cm. 102.923.57 **06 Caisse, 14,99\$.** L46xP31xH25cm. 702.923.59

Un couvercle rabattable, à ouverture aisée, et qui facilite l'accès au contenu sans gêner la fonction empilable du bac.

**01 SAMLÄ. Boîte avec couvercle. 2,49\$ ch.** Plastique polypropylène. Création Mia Lagerman. L28xP20xH14cm. 5 litres. 498.716.76 **02 IVAR. Étagère avec tiroirs. 159\$.** Pin massif et acier peint. A.R. L89xP50xH179cm. 491.335.84 **03 KNODD. Poubelle avec couvercle. 24,99\$.** Acier peint. Ø41xH51cm. 40 litres. 903.153.12 **04 SORTERA. Bac de recyclage avec couvercle. 15,99\$ ch.** Plastique polypropylène. L39xP55xH45cm. 60 litres. 702.558.99 **05-06 KNAGGLIG. Caisses.** Pin massif. **05 Caisse, 7,99\$.** L23xP31xH15cm. 102.923.57 **06 Caisse, 14,99\$.** L46xP31xH25cm. 702.923.59

A.R. : ASSEMBLAGE REQUIS

## Mise à bac

Allez-y, raflez tout! Verre, papier, plastique trouvent enfin leur voie vers un nouvel usage. Le bac de recyclage est aujourd'hui un incontournable de la vie domestique. On le pose sans façon dans toutes les pièces de la maison pour économiser du temps et des efforts, et aussi pour sauver la planète.

Des bacs-tiroirs faciles à transporter, utilisés pour trier chutes de papier, carton et tissus pour le bricolage.

**TROFAST**  
Rangement avec bacs  
**71\$**

**TROFAST. Rangement avec bacs. 71\$.** Pin massif verni et plastique blanc. Création Studio Copenhagen. A.R. L44xP30xH91cm. 291.030.07

**02 Nouveau SNÄPP**  
Poubelle à pédale. 5 litres.  
**1199\$**

**01-02 Nouveau SNÄPP. Poubelles à pédale.** Plastique polypropylène et acier. A.R. Création Marcus Arvonen. **01** 12 litres. **18,99\$.** Ø40xH40cm. Blanc. 902.454.23 **02** 5 litres. **11,99\$.** Ø20xH20cm. Gris. 302.454.21

**FNISS**  
Poubelle  
**175\$**

**FNISS. Poubelle. 1,75\$.** Plastique polypropylène. Création K. Hagberg et M. Hagberg. Ø28xH28cm. 10 litres. 402.954.39

**01-02 DIMPA. Sacs de recyclage.** Plastique polypropylène.  
**01** 70 litres. **3,99\$.** L44xP35xH45cm. 502.916.38  
**02** 35 litres. **2,99\$.** L22xP35xH45cm. 302.916.39

**01 DIMPA**  
Sac de recyclage  
70 litres  
**399\$**

## Faites-vous une fleur

Offrez-vous ce qu'il y a de meilleur pour donner à votre table ce petit cachet fleuri qui ouvre tous les appétits.

**02 Nouveau**  
**SANNING**  
Assiette plate  
**3,50\$**

**NOUVEAU**  
**PRIX**  
**RÉDUIT**

**05 VARDAGEN**  
Verres. Était 6,99\$ les 6  
**5,99\$** les 6

**03 Nouveau**  
**SANNING.** Bol.  
**2,50\$**

04

**01-04 Nouveau SANNING. Collection.** Verre trempé. Création L. von Schantz et I. Bermúdez. **01 Assiette à salade. 2,50\$** Ø19cm. 603.193.83  
**02 Assiette plate. 3,50\$.** Ø27cm. 103.193.85 **03 Bol. 2,50\$.** Ø15cm. 103.193.90 **04 Chope. 2\$ ch.** 25cl. 003.193.76 **05 VARDAGEN. Verres.**  
**5,99\$ les 6.** Était 6,99\$ les 6. Verre trempé. Création H. Preutz, O. Wihlborg, W. Braasch et N. Karlsson. 31cl. 002.869.17



**INBJUDANDE. Plateau. 9,99\$.**  
Carton contrecollé. Création Jennifer Idrizi. Ø43cm. 502.865.09

**GRÄDDAD**  
Pichet  
**8,99\$**



**GRÄDDAD. Pichet. 8,99\$.** Grès.  
Création Annie Huldén. 2 litres.  
702.585.05

**INBJUDANDE**  
Serviettes en papier  
**3,99\$** les 30



**INBJUDANDE. Serviettes en papier. 3,99\$ les 30.** Création Jennifer Idrizi. 38x38cm. 502.865.14

**ARV. Bol.**  
**3,99\$**



**ARV. Collection.** Faïence. Création Sissa Sundling. **Bol. 3,99\$.** Ø15cm. 702.346.23 **Assiette à salade. 3,99\$.** Ø22cm. 902.346.17

**INBJUDANDE**  
Nappe  
**19,99\$**



**INBJUDANDE. Nappe. 19,99\$.** 100% coton. Création Jennifer Idrizi. 145x240cm. 902.868.33

**GARNERA**  
Plateau étagé  
**16,99\$**



**GARNERA. Plateau étagé. 16,99\$.**  
Acier. Création Gunnel Sahlin.  
Ø29xH33cm. 102.587.68

**KALAS. Collection.** Plastique polypropylène. Création Henrik Preutz. **Assiettes. 1,79\$ les 6.** Était 1,99\$. Ø19cm. 501.929.59 **Verres. 1,79\$ les 6.** Était 1,99\$. 101.929.56



**NOUVEAU PRIX RÉDUIT**  
**KALAS**  
Assiettes  
Était 1,99\$

**1,79\$ les 6**

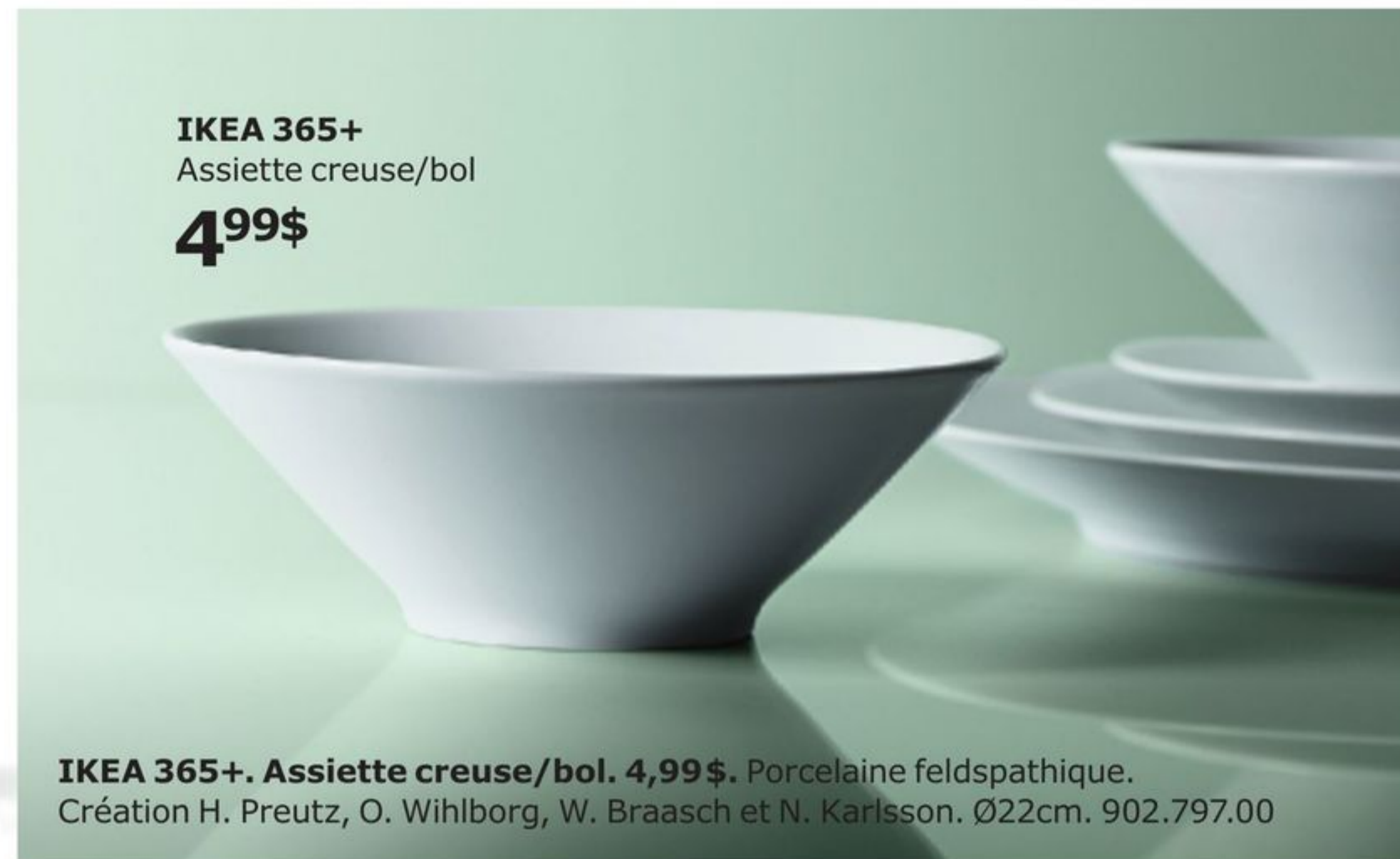

**IKEA 365+**  
Assiette creuse/bol  
**4,99\$**

**IKEA 365+. Assiette creuse/bol. 4,99\$.** Porcelaine feldspathique. Création H. Preutz, O. Wihlborg, W. Braasch et N. Karlsson. Ø22cm. 902.797.00

**IKEA 365+. Chope. 2\$ ch.** Verre trempé. Création H. Preutz, O. Wihlborg, W. Braasch et N. Karlsson. 24cl. 102.797.23 **IKEA 365+. Dessous-de-verre. 2,50\$ les 2.** Liège. Création H. Preutz, O. Wihlborg, W. Braasch et N. Karlsson. Ø9cm. 502.829.45



**IKEA 365+**  
Chope  
**2\$ ch.**

Une tasse pour le thé, un verre ou une coupe à dessert? Sa fabrication en verre trempé vous laisse le choix des trois!

**FÄRGRİK. Assiette plate. 3,50\$.** Grès. Création Maria Vinka. Ø27cm. 402.347.90



**FÄRGRİK**  
Assiette plate  
**3,50\$**



**NOUVEAU PRIX RÉDUIT**  
**IKEA 365+**  
Carafe avec bouchon  
Était 4,99\$  
**3,99\$**

**IKEA 365+. Carafe avec bouchon. 3,99\$.** Était 4,99\$. Verre résistant à la chaleur. Création H. Preutz, O. Wihlborg, W. Braasch et N. Karlsson. 1 litre. 902.797.19

**TRYGG. Saladier. 2,99\$.** Verre. Création K. Hagberg et M. Hagberg. Ø28cm. 201.324.53



**TRYGG**  
Saladier  
**2,99\$**



**IVRIG**  
Verre à vin rouge  
**2,99\$**

**IVRIG. Verre à vin rouge. 2,99\$.** Verre. 48cl. 702.583.17



**01 Nouveau POPPIG. Plateau. 6,99\$.** Carton contrecollé. Création Elizabeth Q. Cassetti. 43x33cm. 803.137.52 **02 Nouveau POPPIG. Verre. 1,99\$ ch.** Verre peint. Création Elizabeth Q. Cassetti. 23cl. Vert et bleu, 303.253.14 Bleu, 803.272.02

**01 Nouveau POPPIG.** Plateau.  
**6,99\$**

**02 Nouveau POPPIG**  
Verre  
**1,99\$ ch.**

**Nouveau POPPIG**  
Présentoir à serviettes  
**2,49\$**

**Nouveau POPPIG. Présentoir à serviettes. 2,49\$.** Acier. Création Elizabeth Q. Cassetti. 15x3cm. 403.270.82

**Nouveau POPPIG**  
Napperon  
**1,99\$**

Une façon colorée d'assourdir le bruit des couverts sur la table, et de la protéger.

**Nouveau POPPIG. Napperon. 1,99\$.** Plastique polypropylène. Création Elizabeth Q. Cassetti. 37x37cm. 003.270.84





**01 ROMANTISK**  
Plateau  
**12,99\$**

**02 Nouveau**  
**VARDAGEN**  
Théière  
**9,99\$**

**03 Nouveau**  
**VARDAGEN**  
Tasse et soucoupe  
**3,49\$**

**04 VARDAGEN**  
Serviettes de table  
**3,99\$** les 2

**05 VARDAGEN**  
Nappe  
**19,99\$**

Métissage coton et lin pour allier douceur et résistance. Une belle nappe qui a de la fibre!

**01 ROMANTISK. Plateau. 12,99\$.** Acier. Création Sarah Fager. 52x39cm. 801.756.75 **02-03 Nouveau VARDAGEN. Vaisselle.** Grès. Création H. Preutz, O. Wihlborg, W. Braasch et N. Karlsson. **02 Théière. 9,99\$.** 1,2 litre. 402.893.44 **03 Tasse et soucoupe. 3,49\$.** 26cl. 802.883.14 **04-05 VARDAGEN. Linge de table.** 52% lin et 48% coton. Création Maria Vinka. **04 Serviettes de table. 3,99\$ les 2.** 40x40cm. 902.923.77 **05 Nappe. 19,99\$.** 145x240cm. 202.878.31



**Henrik**  
Designer, Suède

*La collection VARDAGEN rappelle la gloire intemporelle et les qualités durables du savoir-faire traditionnel. Remarquez toute l'attention portée aux petits détails et à la douceur des courbes, pour présenter vos aliments et boissons de façon classique et élégante. Une collection au caractère simple, rangé et plein de cachet, qui saura raviver les souvenirs et en créer d'autres!*



**Nouveau VARDAGEN**  
Assiette à salade  
**2,49\$**

**Nouveau VARDAGEN. Vaisselle.** Grès. Blanc cassé. Création H. Preutz, O. Wihlborg, W. Braasch et N. Karlsson. **Assiette à salade. 2,49\$.** Ø21cm. 702.892.86 **Assiette plate. 3,50\$.** Ø26cm. 802.891.82



**VARDAGEN.**  
Carafe avec couvercle  
**3,99\$**

**Nouveau VARDAGEN**  
Saladier. Ø20 cm.  
**3,99\$**



**Nouveau VARDAGEN. Vaisselle.** Verre. Création H. Preutz, O. Wihlborg, W. Braasch et N. Karlsson. **Bol. 2,99\$.** Ø15cm. 602.892.63 **Saladier. 3,99\$.** Ø20cm. 602.892.39

Elle passe du frigo à la table en toute élégance. Et son couvercle pratique prévient les dégâts.

**VARDAGEN. Carafe avec couvercle. 3,99\$.** Verre et caoutchouc silicone. Création H. Preutz, O. Wihlborg, W. Braasch et N. Karlsson. 1 litre. 502.919.21



**SKUREN**  
Service de couverts  
20 pièces  
**26,99\$**

**SKUREN. Service de couverts 20 pièces. 26,99\$.** Acier inox. Création Henrik Preutz. 702.589.73



**POKAL**  
Verre à vin  
**1,99\$**

**POKAL. Verre à vin. 1,99\$.** Verre. 20cl. 102.150.95

Chez IKEA, la qualité est au cœur de tout ce que nous faisons. Nous aimons travailler avec des matières durables, abordables, et agréables à utiliser. En réalité, «aimer» est un bien petit mot. Nous «adorons» explorer à fond le monde des matières naturelles.

# À propos de qualité

entrevue avec  
Jan Ahlsén

**S**aviez-vous qu'il faut environ deux ans pour évaluer un nouveau matériau de fabrication chez IKEA? En collaboration avec le WWF, nous procédons d'abord à une étude cartographiée pour évaluer la durabilité et la disponibilité d'une matière. Nous n'utilisons aucune matière sans entreprendre une analyse préalable des risques potentiels pour la flore et la faune environnantes. À cet égard, nul n'est mieux placé pour parler de qualité et de matières naturelles que notre spécialiste Matériaux et innovation, Jan Ahlsén. Il travaille pour IKEA depuis bientôt 40 ans et il est toujours animé par la même passion! «À mes débuts, il n'était question

que de bois massif. À l'époque, j'étais une sorte d'expert en la matière, avoue-t-il en toute humilité, sourire aux lèvres. C'est par hasard que mon intérêt a bifurqué vers le bambou et d'autres matières naturelles. Maintenant, je mets le bois massif au défi, ajoute-t-il avec un clin d'œil. Pour atteindre la maturité, un arbre met environ 70 ans, des années-lumières par rapport au bambou qui ne met que sept ans. J'ai toujours eu un faible pour les matières naturelles. Mais c'est chez IKEA que j'ai eu le coup de foudre pour les matériaux dont la production tient compte des gens et de la planète. Plusieurs personnes m'ont influencé ici. L'idée de faire plus avec moins est une>>





**Nouveau GRÖNADAL. Chaise berçante.**  
149\$. Rotin, frêne massif et acier vernis. Création Lisa Hilland. A.R. L57xP82xH86cm. 903.200.97



**SINNERLIG. Tabouret. 59,99.** Liège et acier peint. Création Ilse Crawford. A.R. Ø35xH45cm. 103.057.79

valeur qui se fait l'écho des miennes. Cela correspond à ma façon de travailler.» D'abord technicien puis acheteur, Jan a ensuite occupé plusieurs postes. Il décrit aujourd'hui son rôle comme étant en croissance et en développement continu. «C'est toujours le même sentiment qui m'anime, dit-il souriant. L'intérêt est toujours aussi présent.»

#### Avez-vous un matériau préféré?

Après une longue pause, Jan plisse les yeux et dit: «Pas vraiment, mais quand je choisis des matériaux pour moi-même,



**RIMFORSA. Îlot de cuisine. 699\$.** Acier inox et bambou. Création Ehlén Johansson. A.R. L120xP63xH92cm. 203.250.17

*«La qualité concerne à la fois la forme et la fonction. Un meuble de qualité doit répondre à mes exigences, bien remplir ses fonctions, comme je m'y attends, chaque fois que je m'en sers. La qualité, c'est gratuit.»*

Jan Ahlsén, spécialiste Matériaux et innovation

c'est toujours en rapport avec ce que je fais chez IKEA. Lors du développement de la collection SINNERLIG, j'ai beaucoup appris avec Ilse Crawford au sujet des perceptions tactiles, de la relation entre la matière et nous, en tant qu'humains. Et bon sang, elle en sait long sur le sujet! Selon moi, plusieurs des clients IKEA mesurent la qualité d'un meuble à son assemblage. Je crois que nous possédons tous ce sens de l'impression tactile. La preuve, voyez ces gens qui achètent dans les boutiques de vêtements. La première chose qu'ils font, c'est toucher le tissu. Si la sensation est agréable, comme

vous vous y attendez, alors *wow*, c'est de la qualité.» Il rit en racontant une visite faite dans une boutique de vêtements à Älmhult, pour observer la façon dont les gens magasinent.

#### Qu'est-ce que la qualité selon vous?

«La qualité concerne à la fois la forme et la fonction. Un meuble de qualité doit répondre à mes exigences, bien remplir ses fonctions, comme je m'y attends, chaque fois que je m'en sers. La qualité, c'est gratuit. Car en elle-même, elle ne coûte rien. Ce sont les erreurs qui coûtent cher à IKEA et



**NORRÅKER. Chaise. 99\$.** Bouleau massif et plaqué, teinté et verni. Création J. Karlsson et N. Karlsson. L41xP50xH81cm. 402.753.42

**Ci-dessous** | Jan et RIMFORSA, l'îlot à plateau en bambou, grand favori de Jan en ce qui concerne les matériaux naturels.



à ses clients. Quand l'article n'est pas bien fait, il commence déjà à coûter cher. Parlons de fonction à nouveau. Si je traversais le Sahara en voiture, je choiserais sans doute un VUS ordinaire, plutôt qu'une voiture de luxe. Un prix élevé ne réinvente pas nécessairement le principe de la qualité.»

#### Que faut-il rechercher en matière de qualité quand on achète des meubles?

«Tout dépend où vous en êtes dans la vie. Si je suis marié et que j'ai des enfants en bas âge, alors j'achète une table à plateau mélaminé. Je crois que nous devons aider le client à prendre une décision éclairée. Nous devons lui rappeler que s'il a des enfants qui jouent à la table, qui l'abîment avec leurs jouets, qui font des dégâts à l'heure des repas, alors oui, c'est le bon choix. Mais on peut voir ça autrement. Il y a quelques années, j'ai acheté une table à manger en pin non traité chez IKEA. Les enfants étaient petits à l'époque. Deux semaines plus tard, la table était pleine de marques et d'égratignures. Un vrai désastre. Mais un an plus tard, elle était superbe. Chaque marque représentait un souvenir. Elle est devenue une sorte de livre d'histoires. Naturellement, en choisissant une table de ce type, vous acceptez l'entretien qu'elle impose au fil du temps.»

#### Comment IKEA utilisera-t-elle les matières naturelles dans un avenir proche?

«IKEA est fantastique parce que, ici, nous osons poser des gestes. Si nous regardons vers l'avenir, vers 2020 ou 2030, nous savons déjà que nous allons utiliser beaucoup plus de matériaux. Certaines ressources naturelles sont limitées. D'autres, moins. Le bambou, par exemple. Vous le plantez et sept ans plus tard, vous le récoltez. Aucun besoin de replanter, car ses racines feront tout le travail. Un matériau extrêmement durable direz-vous. Alors, pourquoi ne pas pousser plus loin? Je pourrais aussi mentionner le liège. Il suffit d'écorcer l'arbre

tout simplement, nous ne le coupons pas. Un simple emprunt.»

«Nous sommes conscients qu'une part de ce processus engendre des déchets. À ce sujet, plusieurs initiatives sont aujourd'hui entreprises. Déjà, nous envisageons de mélanger les déchets de bambou à d'autres matières naturelles, pour obtenir un matériau semblable à de la céramique.» Jan nous montre alors sa chope de café sur la table. «Techniquement parlant, nous avons tous les outils. Maintenant, il faut agir! Il y a beaucoup d'avenir là-dedans, même du point de vue du client. Et IKEA est très dynamique dans ce domaine.» Selon Jan, le rotin et le papier sont aussi des matières intéressantes à surveiller pour l'avenir. Deux excellents choix pour créer des articles de rangement, car ils favorisent la circulation de l'air et participent à rendre l'ambiance plus chaleureuse.

#### Selon vous, à quoi ressembleront les meubles IKEA de l'avenir?

«Je crois d'abord que nous essayerons d'incorporer encore plus de fibres naturelles dans nos articles à assembler soi-même. Cela donnera un effet plus chaleureux à nos bibliothèques, cuisines et salles de bains. Bien sûr, le traitement de surface demeurera inchangé, car il fait partie de nos critères de «bonne fonction.» Savoir qu'une matière naturelle fait partie des composantes d'un article me fait chaud au cœur.»

«Pour moi, l'avenir est dans l'artisanat. Chez IKEA, vous pouvez acheter une chaise en rotin faite à la main. Un humain l'a fabriquée. C'est incroyable! Il s'agit ni plus ni moins d'une œuvre d'art. On ne s'en rend pas vraiment compte mais, chez IKEA, c'est plein d'œuvres d'art. Et j'espère que nous saurons mieux le communiquer à nos clients. Mon rêve? Ajouter à nos étiquettes un code QR qui donnerait accès à un film sur l'artisan qui a créé la chaise. Une belle histoire à raconter. C'est ça la nature humaine.» ■

## Du dessert aux devoirs

... en passant par le petit-déjeuner, les jeux de société, les cours de tricot, l'en-cas de la mi-temps, les noces d'argent, ouf. Cette table en voit de toutes les couleurs. Trouvez ici celle qui conviendra à vos activités, votre espace et, aussi, au style de votre décor.

**01 NORRÅKER. Chaise. 99\$.** Bouleau massif et plaqué, teinté et verni. Création J. Karlsson et N. Karlsson. A.R. L41xP50xH81cm. 003.015.26  
**02 IVAR. Chaise. 39,99\$.** Pin massif. A.R. L41xP50xH95cm. 902.639.02  
**03 Nouveau NORRÅRYD. Chaise. 99\$.** Hêtre massif et plaqué, teinté et verni. Création Nike Karlsson. A.R. L47xP51xH83cm. 802.730.96



**03 Nouveau  
NORRÅRYD  
Chaise  
99\$**



**HENRIKSDAL  
Chaise  
119\$ ch.**

**STORNÄS  
Table à rallonges  
469\$**

**STORNÄS. Table à rallonges. 469\$.** Pin massif teinté et verni. Création Carina Bengs. A.R. L201/247/293xL105xH74cm. 601.523.40 **HENRIKSDAL. Chaise. 119\$ ch.** Bouleau massif. Housse, 53% lin et 47% viscose. A.R. L51xP58xH97cm. 098.621.79 **ÄLVANGEN. Suspension double. 129\$ ch.** Verre et acier. A.R. L101-131cm. 502.632.92

Si elle est assez solide pour le Restaurant IKEA, elle est assez solide entre vos murs! Sa fabrication en bouleau massif à caractère artisanal la rend capable de supporter les dégâts de bouffe et l'usure au quotidien.



**NORRÅKER  
Table**

**249\$**

**NORRÅKER. Collection.** Création J. Karlsson et N. Karlsson. A.R. **Table. 249\$.** Bouleau massif teinté et verni. L125xL74xH74cm. 002.908.15 **Chaise. 99\$ ch.** Bouleau massif et plaqué, teinté et verni. L41xP50xH81cm. 402.753.42

A.R. : ASSEMBLAGE REQUIS

Dissimulée sous le plateau, une rallonge pratique qui autorise les dîners à six convives.



**INGATORP  
Table à rallonge  
369\$**

**INGATORP. Table à rallonge. 369\$.** Hêtre plaqué, teinté et verni. Création Carina Bengs. A.R. Ø110/155xH74cm. 802.170.72



**GAMLEBY  
Table à abattants**

**349\$**

**GAMLEBY. Collection.** Pin massif teinté et verni. A.R. **Table à abattants. 349\$.** L67/134/201xL78xH74cm. 602.470.27 **Chaise. 60\$ ch.** L42xP50xH85cm. 602.470.51

**INGOLF. Chaise junior. 59,99\$.** Hévéa massif peint. Création Carina Bengs. A.R. Siège, L30xP25xH52cm. 901.464.56

**INGOLF  
Chaise junior  
59,99\$**



Service de livraison. Nous pouvons assurer la livraison de vos achats à la maison ou à votre lieu de travail. À partir de 79\$. Voir page 309.

Créez une table de votre propre chef. Le piètement BACKARYD se laisse agencer au plateau de votre choix.



**Nouveau**  
**BACKARYD/ÖVRARYD**  
Table  
**159\$**

**Nouveau BACKARYD/ÖVRARYD. Table. 159\$.** Acier peint, panneau de particules et bambou. A.R. L150xL78xH75cm. 791.407.00

**JANINGE**  
Chaise

**79,99\$** ch.



**JANINGE. Chaise. 79,99\$ ch.** Plastique polypropylène renforcé. Création John, Jonas, Petrus, Paul et Caroline. L50xP46xH76cm. 602.460.80

**ADDE**  
Chaise  
**12,99\$**



**ADDE. Chaise. 12,99\$.** Acier peint et plastique polypropylène. Création Marcus Arvonen. A.R. L39xP47xH77cm. 902.142.85

Aucun entretien nécessaire pour cette collection en aluminium, avec chaises empilables et table pliante. Et elles conviennent pour un usage en entreprise.



**TUNHOLMEN**  
Table d'extérieur  
**109\$**

**TUNHOLMEN. Collection.** Aluminium peint. Création David Wahl. A.R.  
**Table d'extérieur. 109\$.** L58xL69xH71cm. 602.594.97  
**Chaise d'extérieur. 80\$.** L55xP55xH78cm. 502.595.01

**LISABO. Table.**

**259\$**



**LISABO. Table. 259\$.** Frêne plaqué et bouleau massif, vernis. Création K. Hagberg et M. Hagberg. A.R. L140xL78xH74cm. 702.943.39 **LEIFARNE. Chaise. 55\$ ch.** Coque en plastique bleu clair et piètement Broringe en acier chromé. A.R. L52xP50xH87cm. 891.278.02

A.R.: ASSEMBLAGE REQUIS

**Nouveau**  
**BERNHARD**  
Chaise  
**189\$** ch.



Une table à coffret intégré et bien dissimulé, pour ranger tout ce dont on a besoin hors de la vue et à portée de la main. Bonne idée.

**BEKANT. Table conférence. 329\$.** Frêne plaqué, teinté et verni, et acier peint. A.R. L140xL140xH73cm. 490.062.70 **Nouveau BERNHARD. Chaise. 189\$ ch.** Acier chromé et cuir Mjuk orange. Création Ola Wihlborg. A.R. L49xP50xH77cm. 703.347.31 **SEKOND/NYMÖ. Suspension. 64,99\$.** Polyester et plastique. A.R. Ø59cm. Longueur fil, 4,7m. 402.793.78/302.814.14

**BLÂMES. Chaise haute avec plateau. 69,99\$.** Hévée massif peint et plastique polypropylène. Création Tina Christensen. A.R. Siège, L30xP24xH56cm. 101.690.03

**BLÂMES**  
Chaise haute avec plateau  
**69,99\$**



**BJURSTA**  
Table à rallonges

**289\$**

Table à rallonges

Table à rallonges

Table à rallonges

Table à rallonges

Table à rallonges

Table à rallonges

Table à rallonges

Table à rallonges

Table à rallonges

Table à rallonges

Table à rallonges

Table à rallonges

Table à rallonges

Table à rallonges

Table à rallonges

Table à rallonges

Table à rallonges

Table à rallonges

Table à rallonges

Table à rallonges

Table à rallonges

Attention, ces chaises bien rembourrées, à housses remplaçables, invitent à des séances de jasette qui peuvent durer très longtemps...



**BJURSTA. Table à rallonges. 289\$.** Frêne plaqué, teinté et verni. Création Tord Björklund. A.R. L175/218/260xL95xH74cm. 701.162.62 **HENRIKSDAL. Chaise. 99\$ ch.** Chêne massif, teinté brun-noir et verni. Housse Linneryd écrue. A.R. L54xP58xH97cm. 898.745.12

Service de livraison. Nous pouvons assurer la livraison de vos achats à la maison ou à votre lieu de travail. À partir de 79\$. Voir page 309.

**RÅSKOG**  
Tabouret  
**29,99\$**



**RÅSKOG. Tabouret. 29,99\$.** Acier peint. Création Nike Karlsson. A.R. L44xP44xH45cm. 803.083.93

**NISSE**  
Chaise pliante

**19,99\$** ch.



Une table murale à abattant gain de place. Elle peut aussi être fixée à hauteur bar si vous le désirez.

**BJURSTA. Table murale à abattant. 49,99\$.** Frêne plaqué, teinté et verni, et acier peint. A.R. L90xP50cm. 802.175.24 **NISSE. Chaise pliante. 19,99\$ ch.** Acier peint et plastique polypropylène. L45xP47xH76cm. 301.150.66 **HEKTAR. Suspension. 39,99\$.** Acier et aluminium. Ø22xH20cm. Longueur fil, 1,4m. Gris foncé. 402.165.31

**INGOLF. Chaise.**  
**59,99\$** ch.



**INGATORP. Table à abattants. 159\$.** Pin massif, teinté et verni. Création Carina Bengs. A.R. L59/88/117xL78xH73cm. 802.214.27 **INGOLF. Chaise. 59,99\$ ch.** Pin massif, teinté et verni. Création Carina Bengs. A.R. L43xP52xH91cm. 602.178.22 **RANARP. Suspension. 49,99\$.** Acier peint et plastique. Ø38cm. Noir. 003.296.34

**MARIUS**  
Tabouret  
**6,99\$** ch.



**MARIUS. Tabouret. 6,99\$ ch.** Acier peint et plastique polypropylène. Création Ola Wihlborg. A.R. Siège, Ø32xH45cm. 101.356.59

**NORDEN**  
Table à abattants  
**299\$**



**NORDEN. Table à abattants. 299\$.** Bouleau massif et panneau peints. A.R. L26/89/152xL80xH74cm. 702.902.23

## Une idée qui fait recette

NOUVEAU  
PRIX  
RÉDUIT  
**LERHAMN**  
Table et 4 chaises  
Était 309\$  
**299\$**



Une table bien solide sur ses quatre pieds, avec plateau en pin massif et chaises assorties? Un pari sûr, direz-vous. Et vous aurez raison, car LERHAMN apporte à votre cuisine ce que la meilleure huile d'olive apporte à votre recette. Du caractère.

**LERHAMN. Table et 4 chaises. 299\$.** Étaient 309\$. Siège rembourré polyester et revêtu Vittaryd beige, 65% polyester et 35% coton. Création Nike Karlsson. Table, A.R. L118xL74xH73cm. Brun-noir. 590.071.70 **Achat en ligne à fr.IKEA.ca**

NORRÅKER  
Chaise

**99\$<sup>ch.</sup>**

IKEA 365+  
Chope  
**2\$<sup>ch.</sup>**

## Affirmez votre position

Voilà, c'est décidé, vous vous installez. Un petit café de banlieue? Une boutique de quartier? Un studio de création? Quelles que soient vos aspirations, IKEA BUSINESS peut vous aider à concrétiser le rêve de façon efficace et rentable.

Déjà, pour mieux envisager les possibilités, passez en magasin ou visitez [fr.IKEA.ca](http://fr.IKEA.ca). Toutes nos collections de meubles et d'accessoires y figurent et toutes les formules potentielles aussi... pour le bonheur des yeux, et des idées! Et si vous avez besoin d'un coup de main, certains services\* sont proposés en option, comme la collecte avec livraison, la livraison et l'assemblage.

Ainsi, vous pourrez vous concentrer uniquement sur votre nouvelle entreprise, plutôt que de vous soucier de ferrures et de fixations.

**Pour vite exercer vos nouvelles activités, visitez le [fr.IKEA.ca/BUSINESS](http://fr.IKEA.ca/BUSINESS) ou venez nous voir en magasin.**

\*Certaines conditions s'appliquent.

**NORRÅKER. Chaise. 99\$ ch.** Bouleau massif et plaqué, teinté et verni. Création J. Karlsson et N. Karlsson. A.R. L41xP50xH81cm. 402.753.42  
**IKEA 365+. Chope. 2\$ ch.** Porcelaine feldspathique. Création H. Preutz, O. Wihlborg, W. Braasch et N. Karlsson. 24cl. 202.829.42

A.R. : ASSEMBLAGE REQUIS

## Debout ou assis, mais pas couché

Des trois positions du corps, nos supports pour tablette et portable vous permettent déjà d'en adopter deux. Pas mal, non? Alors, que vous aimiez travailler debout ou assis, vous trouverez ici la réponse à votre confort. Pour la position couchée, un jour peut-être...

**BYLLAN**  
Support à portable  
**16,99\$**

Une surface bien plate pour  
votre portable, fixée à un  
coussin pour votre confort.

**BYLLAN. Support à portable. 16,99\$.** Coton et plastique. A.R. L51xP38xH8cm. 102.782.43

**VITTSJÖ. Table pour portable. 26,99\$.** Acier peint, verre trempé et finition feuille décor. Création Johan Kroon. A.R. L35xP55xH65cm. 303.064.76



**VITTSJÖ**  
Table pour portable  
**26,99\$**

**ISBERGET**  
Support à tablette  
**1,99\$**



**ISBERGET. Support à tablette. 1,99\$.** Plastique polystyrène. Création Sarah Fager. L25xP25xH9cm. 203.025.96

Sa ceinture rabattable favorise l'accès à un rangement dissimulé pour chargeurs et fils.



**NORRÅSEN**  
Table pour portable  
**119\$**

**NORRÅSEN. Table pour portable. 119\$.** Pin massif verni. A.R. L79xP40xH74cm. 002.606.77

**IKEA PS 2014**  
Poste de travail debout  
**69,99\$**



**IKEA PS 2014. Poste de travail debout. 69,99\$.** Acier peint. Création David Wahl. A.R. L45xP33xH96cm. 202.684.65

01

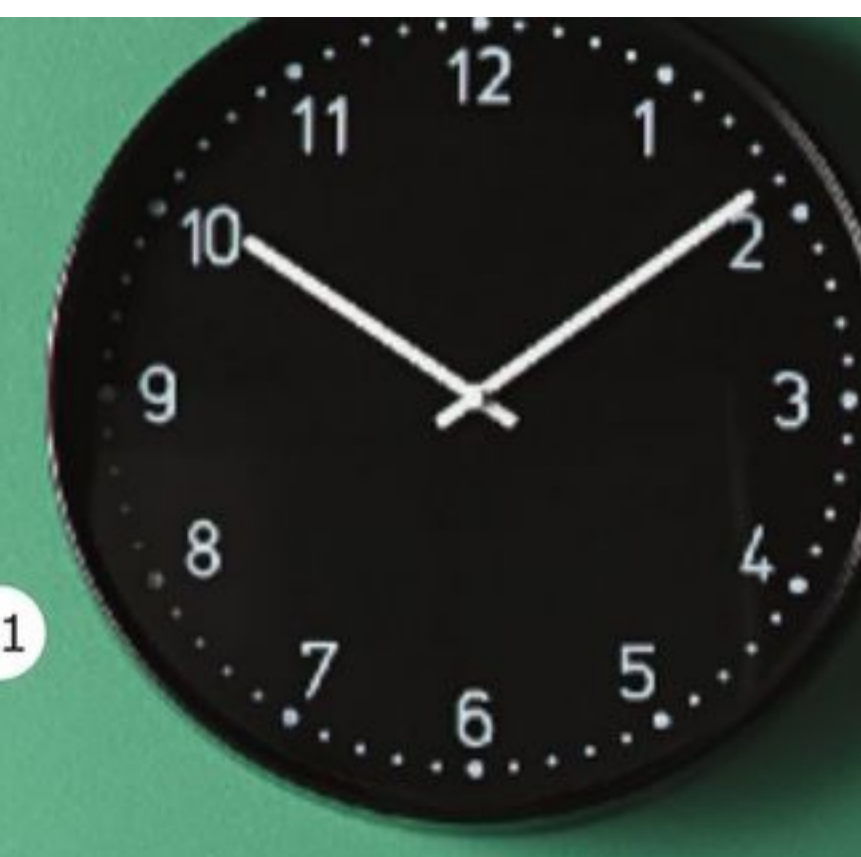

02 **JANSJÖ**  
Lampe de travail à DEL  
**16,99\$**



03 **Nouveau KNOTTEN**  
Poste de travail debout  
**189\$**

05 **Nouveau SKUBBARE**  
Corbeille  
**9,99\$**



**01 BONDIS. Horloge murale. 24,99\$.** Acier et verre. Ø38cm. 701.524.67 **02 JANSJÖ. Lampe de travail à DEL. 16,99\$.** Aluminium peint et acier. Création A. Efverlund et J. Jelinek. H60cm. Ton cuivre. 703.102.02 **03 Nouveau KNOTTEN. Poste de travail debout. 189\$.** Bouleau massif teinté et verni. Création K. Hagberg et M. Hagberg. A.R. L62xP48xH105cm. 302.994.85 **04 TJENA. Boîte compartimentée. 3,99\$.** Carton. A.R. L27xP35xH10cm. 602.636.06 **05 Nouveau SKUBBARE. Corbeille. 9,99\$.** 100 % polyester. L36xP25xH38cm. Beige et bleu. 003.263.05

A.R. : ASSEMBLAGE REQUIS





**Åsa**  
Conceptrice produits, Suède

*Pour plusieurs d'entre nous, le travail n'est plus rattaché à un lieu. On peut s'installer partout. Mais quel que soit l'endroit où vous aimez travailler — bureau, maison, café du coin — vous souhaitez tout de même vous assurer une petite place bien confortable. Nous avons conçu des meubles qui facilitent toutes les tâches et qui, en plus, paraissent bien!*



**LISABO**  
Bureau  
**179\$**

**LISABO. Bureau. 179\$.** Bouleau massif et frêne plaqué, vernis. Création K. Hagberg et M. Hagberg. A.R. L118×P45×H74cm. 302.990.70



**Nouveau KULLABERG**  
Chaise pivotante  
**69,99\$**

L'allure est rustique comme vous l'aimez, mais le critère de confort est tout à fait adapté à la modernité.

**Nouveau KULLABERG. Collection.** Pin plaqué verni et acier peint. Création Ebba Strandmark. A.R. **Chaise pivotante. 69,99\$.** Une chaise de bureau inspirée du style industriel classique, mais dont les fonctionnalités sont modernes. A.R. Siège, L42×P39×H44–55cm. 103.203.41 **Bureau. 189\$.** A.R. L110×P70×H75cm. 691.625.99 **RANARP. Lampe de travail. 39,99\$.** Acier peint et plastique. A.R. H42cm. Noir. 103.313.92

**FJÄLLA**  
Range-revues  
**7,99\$ les 2**



**FJÄLLA. Range-revues. 7,99\$ les 2.** Carton et acier. A.R. L10×P26×H32cm. Jaune. 603.253.22



**Nouveau ÖRFJÄLL**  
Chaise junior  
**59\$**

**Nouveau ÖRFJÄLL. Chaise junior. 59\$.** Revêtement polyester. Création S. Holmbäck et U. Nordentoft. A.R. Siège, L39×P34×H37–50cm. 103.270.69



**Nouveau PÅHL. Bureau avec étagère. 119\$.** Acier et panneau peints. A.R. L96×P58cm. 991.289.57 **JULES. Chaise de bureau junior. 39,99\$.** Assise, contreplaqué de hêtre peint. A.R. Siège, L35×P32×H38–50cm. 198.850.43 **HÅRTE. Lampe de travail à DEL. 18,99\$.** Acier peint, aluminium et plastique ABS. H32cm. Vert et gris argent. 003.220.10

**Nouveau PÅHL**  
Bureau avec étagère  
**119\$**

Ce bureau peut être réglé à trois hauteurs. Pratique, surtout pour les enfants qui grandissent!



**LINNMON/ADILS. Table. 29,99\$.** Panneau et acier peints. A.R. L100×L60×H74cm. 691.335.97 **LENNART. Caisson à tiroirs. 14,99\$.** Acier peint et plastique. Création Jon Karlsson. A.R. L30×P34×H56cm. 303.261.77

**LENNART**  
Caisson à tiroirs  
**14,99\$**



**LILLÅSEN**  
Bureau  
**179\$**

**LILLÅSEN. Bureau. 179\$.** Acier peint et bambou. Création Mikael Axelsson. A.R. L102×P49×H74cm. 902.782.77 **VÅGSBERG/SPORREN. Chaise pivotante. 69,99\$.** Bouleau plaqué, teint et verni. Acier peint. A.R. Siège, L45×P39×H42–54cm. 890.066.83

## À l'heure des embouteillages...

... vous voilà tranquille à la maison, travaillant dans le calme, aux commandes d'un bureau bien équipé, fauteuil, rangement et tout. Voilà le secret de la sérénité.



**ALEX. Bureau. 169\$.** Panneau et acier peints. Création Johanna Asshoff. A.R. L131xP60xH76cm. 902.607.10  
**ALEX. Caisson à tiroirs. 80\$.** Panneau peint. Création Johanna Asshoff. A.R. L36xP58xH70cm. 002.612.95  
**VOLMAR. Chaise pivotante. 229\$.** Revêtement fixe en polyester Unnered gris. Création Henrik Preutz. A.R. Siège, L41xP44xH40-54cm. 803.155.72

**FJÄLLBERGET**  
Chaise conférence  
**229\$**



**FJÄLLBERGET. Chaise conférence. 229\$.** Revêtement fixe en laine Ullevi gris moyen. Coque en bouleau plaqué verni. Création H. Preutz et N. Karlsson. A.R. Siège, L42xP40xH43-56cm. 202.507.19



**LIATORP**  
Bureau  
**359\$**



**LIATORP. Bureau. 359\$.** Panneau peint. Création Carina Bengs. A.R. L145xP65xH73cm. 301.036.76 **FEODOR. Chaise pivotante à accoudoirs. 199\$.** Bouleau massif et contreplaqué peints. Création Nike Karlsson. A.R. Siège, L39xP40xH43-53cm. 302.882.36

Placez le caisson de rangement à droite ou à gauche, selon vos besoins. À l'intérieur, ses tablettes sont réglables aussi.

**MICKE**  
Bureau  
**99\$**



**MICKE. Bureau. 99\$.** Panneau et acier peints. Création Henrik Preutz. A.R. L105xP50xH75cm. 102.447.43 **FLINTAN. Chaise pivotante. 79,99\$.** Revêtement fixe en polyester Havhult turquoise. Création Henrik Preutz. A.R. Siège, L47xP48xH47-60cm. 802.838.92

A.R. : ASSEMBLAGE REQUIS

## À la charge!

Saviez-vous que, grâce à un chargeur, une pile peut être rechargée jusqu'à 1 500 fois! Autrement dit, le chargeur prévient l'envoi de 1 500 piles jetables dans nos décharges publiques. Beau geste pour l'environnement, et pour le budget aussi! À noter, les modèles sans fil rendent la tâche beaucoup plus pratique.

**VINNINGE. Chargeur de piles. 3,99\$.** Prise USB. Plastique polycarbonate. L8cm. 703.036.35 **Nouveau LADDA. Piles rechargeables. 4,99\$ les 4.** HR6 AA 1,2V 1000mAh. 203.038.74

Pour charger deux piles vite fait!

**VINNINGE**  
Chargeur de piles  
**3,99\$**



Vos piles discrètement rangées, rechargées et toujours prêtes à l'usage.

**01 Nouveau STORHÖGEN**  
Chargeur de piles et boîtier  
**39,99\$**

**01 Nouveau STORHÖGEN. Chargeur de piles et boîtier. 39,99\$.** Plastique polycarbonate et plastique ABS. L22xL18xH4cm. Création Håkan Olsson. A.R. 003.036.48 **02 Nouveau LADDA. Piles rechargeables. 8,99\$ les 4.** HR6 AA 1,2V 2450mAh. 703.038.76



**ROMMA**  
Boîte de gestion des câbles avec couvercle  
**9,99\$**

**ROMMA. Boîte de gestion des câbles avec couvercle. 9,99\$.** Plastique ABS. Création David Wahl. L33xP15xH14cm. 902.898.36



Le chargeur sans fil **JYSSEN** s'installe aisément sur n'importe quel bureau. Il peut également être fixé à un bureau **IKEA**, car tous nos modèles sont prépercés.

**JYSSEN**  
Chargeur sans fil  
**39,99\$**

**JYSSEN. Chargeur sans fil. 39,99\$.** Plastique et caoutchouc synthétique Ø9xH10cm. 302.918.75 **MICKE. Bureau. 59,99\$.** Panneau et acier peints. Création Henrik Preutz. A.R. L73xP50xH75cm. 302.130.76



**NORDLI. Chevet à station de charge sans fil. 139\$.** Panneau peint et plastique. A.R. L30xP50xH67cm. 090.949.52

**NORDLI**  
Chevet à station de charge sans fil  
**139\$**



**VARV**  
Lampe de table à station de charge sans fil  
**79,99\$**

Rechargez deux appareils à la fois grâce à son chargeur sans fil et à son port USB intégrés.

**VARV. Collection.** Acier, plastique, tissu 82% nylon et 18% polyuréthane. Création Eva Lilja Löwenhielm. A.R.  
**Lampe de table à station de charge sans fil. 79,99\$.** H52cm. 702.807.09  
**Lampadaire à station de charge sans fil. 129\$.** H169cm. 202.807.02

A.R. : ASSEMBLAGE REQUIS

Certains téléphones intelligents nécessitent l'utilisation d'une coque de charge pour être rechargés sans fil. **IKEA** vous propose les coques **VITAHULT** adaptées à différents modèles de téléphone.

**NORDMÄRKE. Station de charge triple sans fil. 79,99\$.** Plastique et caoutchouc synthétique. Création David Wahl. L31cm. 103.083.15



Un chargeur sans fil qui peut recharger trois appareils à la fois, et un quatrième, grâce au port USB!

**NORDMÄRKE**  
Station de charge triple sans fil  
**79,99\$**

Un petit clin d'œil rétro à votre ambiance, grâce à cette suspension métallique avec fil gainé textile.



01

02 **Nouveau**  
**RANARP**  
Lampadaire/liseuse  
**59<sup>99</sup>\$**

03

04 **Nouveau**  
**RANARP**  
Lampe de travail  
**39<sup>99</sup>\$**

01-04 **Nouveau RANARP. Luminaires.** Acier peint. A.R. **01 Suspension. 49,99\$.** Ø38cm. Procure un éclairage directionnel. Parfait au-dessus d'une table à manger ou d'un comptoir-bar. Ampoule en sus. IKEA recommande l'ampoule à DEL sphérique opale blanche E26, 400 lumens. 003.296.34 **02 Lampadaire/liseuse. 59,99\$.** H153cm. 003.313.83 **03 Spot applique/à pince. 29,99\$.** Ø14xP34xH14cm. 803.314.02 **04 Lampe de travail. 39,99\$.** H42cm. 103.313.92

## L'éclairage, voyez-y!

Pour toutes vos activités, pratiques et positions, des lampes de lecture, plafonniers, spots et suspensions qui font la lumière sur tous vos besoins en éclairage. Pour chacune des pièces de la maison, jusque dans l'armoire-penderie, vous avez le droit de bien y voir!

Originale, flexible et à DEL, cette lampe de travail se branche au port USB de votre portable ou à une prise de courant ordinaire.

**HÅRTE**  
Lampe de travail à DEL  
**18<sup>99</sup>\$ ch.**

**HÅRTE. Lampe de travail à DEL. 18,99\$ ch.** Ampoule à DEL intégrée. Acier peint, aluminium et plastique ABS. Création Carl Öjerstam. H32cm. Blanc et gris argent, 902.382.67 Vert et gris argent, 003.220.10



**SVIRVEL**  
Plafonnier 5 spots  
**34<sup>99</sup>\$**

**SVIRVEL. Plafonnier 5 spots. 34,99\$.** Acier peint et plastique polypropylène. Création C. Martin et M. Elebäck. Ø30cm. 903.044.98

A.R. : ASSEMBLAGE REQUIS



À fixer au mur ou à pincer à une tablette, un spot orientable, dirigeant sa lumière là où vous le désirez.

**HEKTAR. Spot applique/à pince. 19,99\$.** Acier et aluminium. Création Ola Wihlborg. Prof. max., 22cm. 502.165.40

**HEKTAR**  
Spot applique/à pince  
**19<sup>99</sup>\$**



**MELODI**  
Suspension  
**9<sup>99</sup>\$**

**MELODI. Suspension. 9,99\$.** Plastique. Création Monika Mulder. Ø28cm. 200.382.19



**Younes**  
Spécialiste Luminaires, AE

Les lampes d'ambiance adoucissent le contraste entre l'éclairage général et l'éclairage ponctuel. Et elles aident à créer une atmosphère de détente après une longue journée de travail. Pour maîtriser parfaitement les intensités voulues et marquer l'ambiance de votre style, agencez lampes de table et lampadaires à gradateur, éclairages-tableau, lampes décoratives et bougies.

**01 SEKOND/NYMÖ**  
Suspension  
**39\$**



**02 Nouveau LAUTERS/JÄRA**  
Lampadaire  
**76\$**



**03 Nouveau LAUTERS/JÄRA**  
Lampe de table  
**39,99\$**



Profitez de l'ambiance agréable que vous réserve la bougie-bloc artificielle, sans risque d'incendie ou de brûlure. Bonne idée quand on a de jeunes enfants.



**04 STÖPEN**  
Bougies-bloc à DEL  
**12,99\$ le jeu de 3**

**01 SEKOND/NYMÖ. Suspension. 39\$.** Abat-jour, polyester et plastique. Création Lycke von Schantz. Ø37cm. Monture électrique, plastique et fil gainé textile. Longueur fil, 4,7m. Abat-jour et monture électrique sont vendus séparément. 002.637.08/402.979.33 **02 Nouveau LAUTERS/JÄRA. Lampadaire. 76\$.** Pied, acacia massif, teinté et verni. Abat-jour, polyester. Création A. Wallin Irinarchos et L. Widén. A.R. Ø45xH135cm. Pied et abat-jour sont vendus séparément. 803.029.42/302.062.12 **03 Nouveau LAUTERS/JÄRA. Lampe de table. 39,99\$.** Pied, acacia massif, teinté et verni. Abat-jour, polyester. Création A. Wallin Irinarchos et L. Widén. A.R. Ø23xH45cm. Pied et abat-jour sont vendus séparément. 403.029.63/202.044.83 **04 STÖPEN. Bougies-bloc à DEL. 12,99\$ le jeu de 3.** Plastique polypropylène. Fonctionnement à piles, en sus. 202.827.82

A.R. : ASSEMBLAGE REQUIS

**ÅRSTID**  
Applique  
**19,99\$**



**ÅRSTID. Collection.** Acier nickelé. Tissu, 70% polyester et 30% coton. **Applique. 19,99\$.** P38cm. Ton cuivre. 703.213.90 **Lampe de table. 19,99\$.** H55cm. Blanc. 803.213.80

**ÅRSTID**  
Lampe de table  
**19,99\$**



**RODD/EKÅS**  
Lampadaire  
**37,99\$**



Créez le reflet qui vous plaît en ajustant les petits volets et découvrez ce qui se dessine au mur...

**Nouveau ÄNGLAND**  
Lampe de table  
**24,99\$**



**Nouveau ÄNGLAND. Lampe de table. 24,99\$.** Abat-jour, polyester. Pied, acier peint. A.R. Ø30xH57cm. 502.912.85

**KAJUTA**  
Lampe de table  
**12,99\$ ch.**



**KAJUTA. Lampe de table. 12,99\$ ch.** Acier peint et plastique. Création David Wahl. A.R. H30cm. Rose foncé, 803.080.91 Bleu clair, 403.080.69

**RODD/EKÅS. Lampadaire. 37,99\$.** Abat-jour, plastique polystyrène, coton et acier. Pied, acier nickelé. A.R. Ø34xH132cm. Pied et abat-jour sont vendus séparément. 301.924.13/801.246.57



**01 SEKOND/REGOLIT**  
Suspension  
**14<sup>99</sup>\$**



**02 IKEA PS 2014**  
Suspension  
**159\$ ch.**



**03 HEMMA/ÖVERUD**  
Suspension  
**57<sup>99</sup>\$**



Il suffit de tirer sur les cordons pour faire « exploser » le globe et passer d'une lumière tamisée et discrète à une lumière brillante et chaleureuse qui dessine un joli motif au mur.

**01 SEKOND/REGOLIT. Suspension. 14,99\$.** Abat-jour, papier de riz. Monture électrique, plastique et fil gainé textile. A.R. Ø45cm. Longueur fil, 4,7m. Abat-jour et monture électrique sont vendus séparément. 002.637.08/701.034.10 **02 IKEA PS 2014. Suspension. 159\$ ch.** Plastique et aluminium. Création David Wahl. A.R. Ø52cm. Blanc et ton cuivre, 003.049.16 Blanc et gris argent, 003.049.21 **03 HEMMA/ÖVERUD. Suspension. 57,99\$.** Abat-jour, acier peint. Ø43cm. Monture électrique, plastique. Longueur fil, 4,7m. A.R. Abat-jour et monture électrique sont vendus séparément. 101.758.10/102.979.20

A.R. : ASSEMBLAGE REQUIS



**SMILA SOL**  
Plafonnier  
**29<sup>99</sup>\$**

**SMILA SOL. Plafonnier. 29,99\$.** Plastique polypropylène. Création Anna Efverlund. A.R. Ø67xH12,5cm. Pour installation au plafond uniquement. 500.728.86

**LYSBOJ**  
Plafonnier  
**7<sup>99</sup>\$**



**LYSBOJ. Plafonnier. 7,99\$.** Plastique polypropylène. Création Henrik Preutz. A.R. Ø31cm. Protection contre la surchauffe intégrée. Par mesure de sécurité, ce luminaire doit être doté d'une ampoule éconergétique uniquement, d'un maximum de 13 watts. 202.835.88



**ÄLVÄNGEN**  
Plafonnier  
**24<sup>99</sup>\$**

**ÄLVÄNGEN. Plafonnier. 24,99\$.** Verre et acier. Création Ehlén Johansson. A.R. Ø20cm. 002.633.03

**Nouveau HÖLJES**  
Plafonnier  
**39<sup>99</sup>\$**



**Nouveau HÖLJES. Plafonnier. 39,99\$.** Verre et acier. A.R. Ø25cm. 603.257.94

**VARV**  
Plafonnier  
**49<sup>99</sup>\$**



**VARV. Plafonnier. 49,99\$.** Nylon et acier. Création Eva Lilja Löwenhielm. A.R. Ø55cm. 702.774.72

## Le confort de toujours

On ne se trompe jamais avec un grand classique. Il s'installe partout, vous ouvrant les bras pour une séance longue durée de lecture, tricot ou télé. Des accoudoirs arrondis, du charme, de petits motifs ou de l'uni, des formes invitantes... il s'intègre dans votre décor en toute simplicité.



**STOCKSUND**  
Méridienne  
**689\$**

**STOCKSUND. Méridienne. 689\$.** Housse Hovsten, 85% coton et 15% polyester, gris et blanc. Pieds en hêtre massif teinté noir et verni. A.R. L92xP153xH89cm. 691.293.74

**EKTORP. Causeuse et méridienne. 899\$.** Housse Nordvalla, 100% polyester, beige foncé. A.R. L252xP88/163xH88cm. 091.291.69

À gauche ou à droite, sa méridienne se place du côté où vous le souhaitez et quand vous le voulez.



**EKTORP**  
Causeuse et méridienne  
**899\$**



**EKTORP**  
Causeuse  
**599\$**

**EKTORP. Causeuse. 599\$.** Housse Videslund, 100% coton, multicolore. A.R. L179xP88xH88cm. 091.291.93 **BYHOLMA. Fauteuil. 99\$.** Rotin teinté et verni. L68xP72xH92cm. Coussin en sus. 601.583.04



**STOCKSUND**  
Causeuse  
**799\$**

Large, profond et super confortable avec son siège à ressorts ensachés. Un costaud plein de douceur.

**STOCKSUND. Collection.** Pieds en hêtre massif teinté noir et verni. A.R. **Fauteuil. 599\$.** Housse Ramvallen, 80% coton et 20% polyester, bleu et blanc. L92xP95xH89cm. 191.293.24 **Causeuse. 799\$.** Housse Ljungén, 100% polyester, bleu. L154xP95xH89cm. 691.297.60

**TIDAFORS**  
Canapé  
**849\$**



**TIDAFORS. Canapé. 849\$.** Revêtement fixe Hensta, 77% polyester et 23% viscose, brun foncé. Création Ola Wihlborg. A.R. L230xP95xH99cm. 102.769.32

**EKTORP**  
Fauteuil  
**429\$**



On soulève son coussin comme un couvercle. Et dessous, on découvre un indispensable coffre de rangement.

**EKTORP. Collection.** Housse Nordvalla, 100% polyester, bleu clair. A.R. **Fauteuil. 429\$.** L104xP88xH88cm. 391.290.97 **Repose-pieds. 149\$.** L82xL62xH44cm. 991.291.17

A.R. : ASSEMBLAGE REQUIS

**Nouveau VALLENTUNA**  
Canapé

**1015\$**

Chacune de ces chauffeuses s'installe en solo ou s'agence à d'autres, à votre gré, pour en faire une charmante petite causeuse ou un très très long canapé...



**Nouveau VALLENTUNA. Canapé. 1015\$.** Revêtement fixe. Orrsta, 65% polyester et 35% coton, gris clair, et Funnarp, 85% coton et 15% polyester, beige et noir. A.R. L273xP93xH104cm. 691.613.97

**SÖDERHAMN. Méridienne. 450\$.** Housse Finnsta, 53% coton et 47% polyester. A.R. L93xP151xH83cm. Turquoise. 391.357.48



**SÖDERHAMN**  
Méridienne

**450\$**

Au fil du temps, son cuir va s'assouplir et devenir plus foncé. Ah, la beauté de vieillir avec grâce...



**STOCKHOLM**  
Canapé

**2199\$**

**STOCKHOLM. Canapé. 2199\$.** Cuir pleine fleur Segora. Création Niels Gammelgaard. L211xP88xH80cm. Brun moyen. 202.450.49

Efficace et bien conçu, son emballage à plat facilite l'autolivraison... en auto, en bus ou en métro!

**KNOPPARP**

Causeuse

**149\$**



**KNOPPARP. Causeuse. 149\$.** Housse matelassée en polyester. Création Nike Karlsson. A.R. L119xP76xH69cm. Gris. 102.651.13

**KLIPPAN**  
Causeuse

**399\$**



**KLIPPAN. Causeuse. 399\$.** Housse Glottra, 100% coton. A.R. L180xP88xH66cm. Multicolore. 291.302.37

**NOCKEBY**  
Causeuse et méridienne

**1459\$**



**NOCKEBY. Causeuse et méridienne gauche. 1459\$.** Housse Tallmyra, 78% coton et 22% polyester. Piètement chromé. A.R. L277xP97/175xH82cm. Beige clair. 591.504.36

**KIVIK**

Canapé

**749\$**



**KIVIK. Canapé. 749\$.** Housse Isunda, en coton, lin, viscose et polyester. A.R. L228xP95xH83cm. Beige. 090.058.90

Formes, tailles, couleurs, tout est là pour créer la disposition salon qui convient parfaitement à votre aménagement. **NORSBORG**, la collection des familles qui aiment le confort et le style.



**NORSBORG**  
Causeuse et méridienne

**1170\$**

**NORSBORG. Causeuse et méridienne. 1170\$.** Housse Finnsta, 53% coton et 47% polyester. Piètement en bouleau massif verni. A.R. L231xP88/157xH85cm. Rouge. 891.249.88



## Futés les canapés 24 heures!

Quoi de plus intelligent qu'un canapé qui assure votre confort le jour et se transforme en lit la nuit? Ou d'un autre qui, en plus, dissimule un rangement? Ça, c'est vraiment être compétent.

Une apparence de grand classique comme cela, mais ce canapé de salon cache un lit et un rangement aussi.



**HOLMSUND**  
Canapé-lit  
**849\$**

**HOLMSUND. Canapé-lit. 849\$.** Housse Nordvalla, 100% polyester. A.R. L230xP91xH96cm. Dimensions couchage, 140x200cm. Gris moyen. 191.555.15 **MARYD. Table-plateau. 129\$.** Hêtre massif peint. Création Carina Bengs. L58xL38xH58cm. 902.927.25

**Nouveau VALLENTUNA**  
Module-lit avec dossier

**740\$**

**VALLENTUNA est une collection modulaire, multifonctionnelle, et dont la transformation en lit se fait en un clic et deux clacs.**

**Nouveau VALLENTUNA**  
Module-siège à rangement intégré

**270\$**

**Nouveau VALLENTUNA. Collection.** Création Fredriksson, L. Löwenhielm et Hilland. A.R. **Module siège à rangement intégré. 270\$.** Revêtement fixe Murum, 100% polyester. L80xP80xH45cm. Beige. 303.294.11 **Module-lit avec dossier. 740\$.** Ajoutez ou retirez des modules, modifiez la configuration en fonction de vos besoins et choisissez les housses qui correspondent à votre style. Housse Hillared, 55% coton, 25% polyester, 12% viscose et 8% lin. Dimensions couchage, 80x200cm. Vert. 091.501.46 **VARV. Lampadaire à station de charge sans fil. 129\$.** Permet de recharger sans fil un téléphone intelligent Qi. Port USB pour chargement filaire. Abat-jour, 82% nylon et 18% polyuréthane. Pied, acier et plastique. A.R. H169cm. Blanc. 202.807.02 Différents modèles de coque de charge Qi VITAHULT aussi vendus.

A.R. : ASSEMBLAGE REQUIS

**FRIHETEN. Canapé-lit d'angle. 849\$.** Revêtement fixe Skiftebo, 100% polyester. A.R. L230xP151xH66cm. Dimensions couchage, 140x204cm. Orange foncé. 803.007.59 **TINGBY. Table d'appoint à roulettes. 49\$.** Panneau décor et panneau peint. A.R. L50xL50xH45cm. 202.959.30 **SAMTID. Lampadaire. 49,99\$.** Acier nickelé et plastique. A.R. H152cm. Blanc. 902.865.69



**FRIHETEN**  
Canapé-lit d'angle

**849\$**

Canapé, méridienne, rangement, lit... tout un programme pour un seul meuble!

**SOLSTA**  
Causeuse-lit

**229\$**



**SOLSTA. Causeuse-lit. 229\$.** Revêtement fixe Ransta, 100% coton. A.R. L137xP78xH72cm. Dimensions couchage, 118x205cm. Gris foncé. 700.871.08

**LYCKSELE LÖVÅS**  
Causeuse-lit

**319\$**



**LYCKSELE LÖVÅS. Causeuse-lit. 319\$.** Housse Vallarum, 100% polyester. A.R. L142xP100xH87cm. Dimensions couchage, 140x188cm. Jaune. 191.499.06

Service de livraison. Nous pouvons assurer la livraison de vos achats à la maison ou à votre lieu de travail. À partir de 79\$. Voir page 309.

Nous sommes passionnés par l'idée d'améliorer les choses. Toutefois, innover pour le simple plaisir d'innover n'est pas notre fort. Nous innovons pour bâtir un avenir meilleur. Ce qui nous amène parfois à nous poser d'étranges questions. Par exemple, pourrions-nous confectionner un meuble dans le même carton que celui utilisé pour les œufs? Ou encore, est-ce que, une fois recyclée, la pâte à papier bon marché peut jouer un rôle au-delà de celui d'emballage? C'est en nous posant ce type de questions que nous en sommes arrivés à explorer le monde des meubles en papier.

# Des meubles en papier. Vraiment?

▼ Pour en savoir plus long à ce sujet, téléchargez l'appli Catalogue IKEA.

**N**otre équipe de designers voyage partout dans le monde, visitant usines et fournisseurs à la recherche d'inspiration et de savoir-faire. Entre l'idée et le prototype, le chemin n'est pas toujours tracé bien droit. Cependant, l'industrie papetière, elle, repose sur de solides traditions. « Ils nous croient un peu fous. Vous pouvez trouver quelque chose génial, alors qu'un autre dira que c'est impossible. Il est important de

rester curieux », nous dit la designer Hanna Dalrot en souriant. Selon l'équipe, il s'agit d'un processus qui nécessite la collaboration de tous. « Chose certaine, les fournisseurs comprennent tous la valeur du papier et ses capacités de recyclage. Ils sont conscients que les choses dont on se débarrasse peuvent avoir une certaine valeur », nous explique Michael Nikolic, directeur de la création. >>



**Ci-dessus** | Michael Nikolic, directeur de la création, présentant les conditionnements classiques de l'industrie papetière, comme le carton à œufs, élément déclencheur de l'aventure papier chez IKEA.



Il est très important pour l'équipe de design d'honorer son engagement écologique. «L'industrie papetière s'occupe déjà d'une grande partie des déchets. Alors, au lieu de produire des emballages jetables, recyclables ou transformables en d'autres emballages, nous avons pensé en faire quelque chose d'esthétique. Faire les choses différemment, c'est là toute la force de IKEA», continue Nikolic. Aujourd'hui, neuf matériaux différents, tous à base de papier ont été choisis pour nos créations. «Le papier est une matière géniale et, bien qu'elle soit complexe, on peut s'en servir de multiples façons.»

La pâte à papier, un des coups de cœur de l'équipe, est le résultat de la transformation du papier recyclable en pâte. Une fois moulée, la pâte durcit en prenant la forme et l'épaisseur qu'on lui donne. Ce processus est similaire à celui d'autres

matériaux traditionnels qui sont fondus ou moulés, comme la céramique, le plastique ou le métal. La longueur des fibres, de même que la quantité de colle utilisée, sont les deux éléments qui déterminent la dureté de la coque et la qualité du produit fini. Certains additifs peuvent apporter des propriétés supplémentaires, comme l'imperméabilité ou la couleur. Finalement, l'équipe cherche à développer des produits décomposables qui ont du style. La designer Maja Ganszyniec raconte d'ailleurs au sujet de son père qui, récemment, s'est débarrassé de son canapé: «Il a mis environ deux jours à séparer les matériaux pour le recyclage. Qui a deux jours à consacrer au démontage d'un canapé? La plupart d'entre nous auraient jeté le canapé tout simplement, ce qui est peu souhaitable pour l'environnement. Voilà pourquoi il est important de créer des articles faciles à mettre en

*«Nous travaillons avec les matériaux de l'avenir, en vue de créer quelque chose de mieux. Pour moi, il s'agit d'avoir une influence positive sur la vie des gens et, je l'espère, de résoudre de nouveaux problèmes en cours de route. Bien que nous n'y soyons pas tout à fait, le meilleur reste encore à venir.»*

Michael Nikolic, directeur de la création



**Ci-dessous** | La designer Hanna Dalrot découvre les multiples et impressionnantes possibilités de travailler avec le papier. Le moulage de ces cache-pot colorés en est une.



**Ci-contre** | Le directeur de la création, Michael Nikolic, avec les designers Hanna Dalrot et Maja Ganszyniec dans leur «espace papier» chez IKEA.

pièces, avec des matériaux faciles à séparer. Alors là, seulement, on peut les recycler de façon appropriée. La fabrication d'un canapé en papier s'inscrit dans cette logique. L'idée n'a rien à voir avec le papier, mais tout à voir avec les gens en tant qu'acheteurs conscients. Et IKEA a pour responsabilité de créer des articles qui reflètent cette philosophie. Cela relève parfois de la magie quand on réussit à convaincre un fournisseur peu disposé au changement et qu'il décide enfin de s'engager à fond dans notre projet. Là, oui, on peut dire que la magie opère.»

Pâte à papier, kaolin, colle à papier, coton de papier, papier lavable... les possibilités se multiplient à l'infini! Ces variantes autour du papier sont constamment testées et transformées en magazines, en cartons de lait ou autres emballages. Avec toutes ces idées, essais et découvertes encore à venir, une seule question reste à poser: à quand les meubles IKEA en papier? Réponse: le meilleur est encore à venir. Personne ne sait vraiment où cela va aboutir. «Cette façon de traiter le papier étant relativement récente, elle n'a jamais été appliquée à une telle échelle. Il s'agit donc d'un projet très audacieux. Son exécution relève de plusieurs éléments, comme la composition du matériau, son épaisseur, la fabrication de la coque. Nous devons jongler avec trois ou quatre facteurs techniques à la fois. C'est toute une aventure!», ajoute Maja. En conclusion, l'acharnement est une bonne chose chez IKEA. Si on arrête de se poser des questions alors, c'est sûr, on refera constamment la même chose. Nous visons toujours quelque chose d'original, qui reflète une certaine conscience, qui est osé, quelque chose de mieux pour vous, comme des meubles faits en papier. ■



*«Je préfère garder les imperfections de la fabrication artisanale. Même s'il s'agit de produits de masse, j'aime l'idée que pas un d'entre eux ne sera identique à l'autre, ou qu'il présentera exactement la même couleur.»*

Hanna Dalrot, designer



## Le fauteuil qui vous sied

Tant de fauteuils et tant de façons de percevoir son petit monde, ses grandes soirées et son beau décor! Le salon est à vous, donnez-lui le caractère qui vous chante.

Conçu en 1951, un grand favori des amoureux du style. Il a depuis été revisité, mais il présente toujours le même confort.

**STRANDMON**  
Fauteuil à oreilles  
**399\$**

**STRANDMON. Fauteuil à oreilles. 399\$.** Revêtement fixe Skiftebo, 100% polyester. A.R. L82xP96xH101cm. Vert. 303.056.17

**JENNYLUND. Fauteuil. 279\$.** Housse Videslund, 100% coton. A.R. L78xP85xH84cm. Multicolore. 691.295.81

**JENNYLUND**  
Fauteuil  
**279\$**

**TULLSTA**  
Fauteuil  
**199\$**

**TULLSTA. Fauteuil. 199\$.** Housse Nordvalla, 100% polyester. A.R. L80xP70xH77cm. Gris moyen. 591.295.29

Rotin tissé main et formes arrondies pour cette chaise berçante qu'on croirait sortie directement d'un mystérieux film exotique...



**Nouveau GRÖNADAL**  
Chaise berçante  
**149\$**

**Nouveau GRÖNADAL. Chaise berçante. 149\$.** Rotin verni, frêne massif verni et acier. Création Lisa Hilland. A.R. L57xP82xH86cm. 903.200.97

**EKERÖ**  
Fauteuil  
**229\$**



**EKERÖ. Fauteuil. 229\$.** Revêtement fixe Skiftebo, 100% polyester. Création Eva Lilja Löwenhielm. A.R. L70xP73xH75cm. Orange. 902.628.89

**BOSNÄS**  
Repose-pieds à rangement intégré  
**299\$**



**BOSNÄS. Repose-pieds à rangement intégré. 29,99\$.** Housse 100% coton. L36xL36xH36cm. 602.634.75

**EKENÄS**  
Fauteuil  
**349\$**



**EKENÄS. Fauteuil. 349\$.** Revêtement fixe Hensta, 77% polyester et 23% viscose. Création Ola Wihlborg. A.R. L86xP78xH90cm. Brun foncé. 802.766.55

**NOLMYRA**  
Fauteuil relax  
**49\$**



**NOLMYRA. Fauteuil relax. 49\$.** Bouleau plaqué verni et polyester. Création Jooyeon Lee. A.R. L64xP75xH75cm. 102.335.32

**POÄNG**  
Fauteuil  
**299\$**



Deux poids, deux mesures: pour les petits et pour les grands, deux fauteuils POÄNG, en deux tailles.

**POÄNG. Collection.** Création Noboru Nakamura. A.R. **Fauteuil. 299\$.** Revêtement cuir fleur Seglora, teinté dans la masse. Bouleau plaqué verni. A.R. L68xP82xH100cm. Brun moyen. 991.814.93 **Fauteuil enfant. 39,99\$.** Housse Almås, 100% coton. Bouleau plaqué verni. A.R. L47xP60xH69cm. Écru. 101.165.52

A.R. : ASSEMBLAGE REQUIS

## Les hautes et les basses

Créez un décor qui chante! En noir, en blanc et en couleurs, nos tables d'appoint ajoutent une note de confort, de commodité et de gaieté à toutes les ambiances. On y range les jeux de société, la laine et les aiguilles à tricoter, et ce soir, on y sert le souper devant la télé!



Sous ce plateau en verre, tous les petits objets et trésors de votre univers.

**LIATORP**  
Table basse  
**249\$**

**LIATORP. Table basse. 249\$.** Panneau peint et verre trempé. Création Carina Bengs. A.R. L93xL93xH51cm. 500.870.72

**HEMNES**  
Console

**179\$**

**HEMNES. Console. 179\$.** Pin massif, teinté et verni. Création Carina Bengs. A.R. L157xL40xH74cm. Corbeilles en sus. 203.296.28



**MALMSTA**  
Table basse  
**199\$**

**MALMSTA. Table basse. 199\$.** Frêne plaqué teinté et verni. Verre trempé. Création Ebba Strandmark. A.R. L130xL80xH52cm. 602.611.84

A.R. : ASSEMBLAGE REQUIS



**KRAGSTA**  
Table basse  
**129\$**

**KRAGSTA. Table basse. 129\$.** Finition peinte. Création Carina Bengs. A.R. Ø90xH48cm. 202.866.38



**LINDVED**  
Table d'appoint  
**19,99\$**

**LINDVED. Table d'appoint. 19,99\$.** Acier peint. Création Ehlén Johansson. A.R. Ø50xH68cm. 301.256.97

**SVALSTA. Tables gigognes. 99\$ les 2.** Frêne plaqué, teinté et verni. A.R. L55xL45xH40cm et L73xL63xH45cm. 602.806.77

**SVALSTA**  
Tables gigognes  
**99\$ les 2**



**LACK. Collection. Finition peinte. A.R. L55xL55xH45cm.**  
**01 Table d'appoint. 9,99\$.** Blanc. 200.114.13  
**02 Table d'appoint. 12,99\$.** Jaune. 103.242.78

**01 LACK**  
Table d'appoint blanche  
**9,99\$**



**RISSNA**  
Table basse  
**149\$**

**RISSNA. Table basse. 149\$.** Panneau peint. Hêtre massif teinté et verni. Création Ola Wihlborg. L160xL55xH40cm. 002.972.42



**SANDHAUG**  
Table-plateau  
**99\$ ch.**

Trois fonctions en une: ce meuble tient lieu de table d'appoint, de plateau de service et de rangement.

**SANDHAUG. Table-plateau. 99\$ ch.** Rotin et acier peint. Création D. Wahl et A. Fredriksson. Ø63xH45cm. 402.972.59

Bouleau massif et frêne plaqué... que du beau, du bon et du bois pour cette table appelée LISABO et super facile à assembler. Emportez-la dans l'instant et servez-vous-en dès ce soir.

**01 LISABO**  
Table d'appoint  
**99\$**

**01-02 LISABO. Collection.** Bouleau massif et frêne plaqué, vernis. A.R. Création K. Hagberg et M. Hagberg. **01 Table d'appoint. 99\$.** L45xL45xH45cm. 102.976.56 **02 Table basse. 149\$.** L70xL70xH50cm. 902.976.57



## La scène se déroule...

... chez vous! Et tout de suite. Tapis, tissus, jetés, nous avons plein de rouleaux à vous proposer. Et des coussins aussi. Pour transformer la pièce dans l'instant, et ajouter de la couleur, de la douceur, du charme et surtout, votre marque, rien de tel que la matière textile. Quel bonheur, chaque soir, quand vous entrez à la maison.

**Nouveau**  
**VÅRSTJÄRNA**  
Jeté  
**14<sup>99</sup>\$** ch.



**Nouveau VÅRSTJÄRNA. Jeté.**  
**14,99\$ ch.** Polyester. Création Synnöve Mork. 130x180cm. Multicolore. 403.202.12

Assurez-vous les services d'un store à enrouleur opaque pour maîtriser l'intensité de la lumière dans la pièce.

**Nouveau MATTRAM**  
Rideaux  
**29<sup>99</sup>\$**  
les 2 panneaux

**Nouveau MATTRAM. Rideaux.**  
**29,99\$ les 2 panneaux.**  
65% polyester et 35% coton. Création Niina Aalto. 145x250cm chaque panneau. Noir et blanc. 803.210.78 **TUPPLUR. Store à enrouleur opaque.** 34,99\$. Polyester. A.R. 120x195cm (48"x76 3/4"). 003.091.17

**01 Nouveau GÖRLÖSE. Tapis à poil ras.** 29,99\$. 100% polypropylène. Création S. Edholm et L. Ullenius. 133x195cm (4' 4"x6' 5"). 503.208.48  
**02 Nouveau PANDRUP. Tapis à poil ras.** 59,99\$. 100% polypropylène. Création S. Edholm et L. Ullenius. 133x195cm (4' 4"x6' 5"). 103.208.50



**01 Nouveau**  
**GÖRLÖSE**  
Tapis à poil ras  
**29<sup>99</sup>\$**

Rideaux, coussins, nappes, faites-les vous-même! Et le plein d'idées, à fr.IKEA.ca.

**Nouveau**  
**MATTRAM**  
Tissu  
**5<sup>99</sup>\$** le m

**Nouveau MATTRAM. Tissu.** 5,99\$ le m. 100% coton. Création Niina Aalto. L150cm. Orange. 003.200.25

## Cela tombe bien!



**Nouveau**  
**6<sup>99</sup>\$** ch.

On connaît le truc: il suffit d'ajouter deux ou trois coussins de couleurs contrastées pour transformer une décoration fatiguée. Et ce qui est le plus drôle, c'est que ça marche. Essayez-le!

**01 Nouveau PENNINGGRÄS. Coussin.** 6,99\$. Création S. Edholm et L. Ullenius. 803.210.16 **02 Nouveau MATTRAM. Coussin.** 6,99\$. Création Niina Aalto. 503.209.52 **03 Nouveau HÖSTFIBBLA. Coussin.** 6,99\$. Création S. Edholm et L. Ullenius. 903.210.11



**01 SANELA. Rideaux. 79,99\$ les 2 panneaux.** Velours 100% coton. 140x250cm chaque panneau. 802.301.96  
**02 Nouveau KLIPPÖRT. Housse de coussin. 5,99\$ ch.** 74% coton et 26% polyester. Création J. Booy et K. Booy. 50x50cm. 803.200.31  
**03 Nouveau STRANDKÅL. Housse de coussin. 9,99\$.** Polyester. 40x65cm. 403.210.37  
**04 GURLI. Jeté. 14,99\$.** 70% acrylique et 30% polyester. 120x180cm. 003.261.07  
**05 SANELA. Housse de coussin. 9,99\$ ch.** Velours 100% coton. 50x50cm. 003.266.97  
**06 Nouveau BIRKET. Tapis à poil long. 199\$.** 100% polypropylène. 200x200cm (6'7"x6'7"). 103.220.62

**01 SANELA. Rideaux.**  
**79,99\$**  
 les 2 panneaux

**03 Nouveau STRANDKÅL**  
 Housse de coussin  
**9,99\$**

**05 SANELA**  
 Housse de coussin  
**9,99\$ ch.**



**Hayley**  
 Directrice textiles, Australie

*En superposant les parures à votre fenêtre, vous pouvez maîtriser l'intensité de la lumière, celle de la chaleur, ainsi que le degré d'intimité que vous voulez assurer. Vous pouvez aussi agencer plusieurs tissus de textures et de couleurs variées, pour créer des effets qui reflètent votre personnalité.*

L'air qui circule dans la structure alvéolée de ce store crée une couche isolante qui aide à réduire les coûts de chauffage.



**HOPPVALS**  
 Store alvéolaire  
**44,99\$**

**HOPPVALS. Store alvéolaire. 44,99\$.** Non-tissé de polyester. A.R. 96,5x163cm (38x64po). Beige. 503.191.09



**Nouveau BIRKET**  
 Tissu  
**5,99\$ le m**

**Nouveau BIRKET. Tissu. 5,99\$ le m.** 100% coton. L150cm. 203.200.34



Afin d'assurer la sécurité des enfants, nous avons éliminé tout dispositif à corde de nos stores et rideaux.

**Nouveau SKOGSKLÖVER**  
 Store à enrouleur  
**44,99\$**

**Nouveau SKOGSKLÖVER. Store à enrouleur. 44,99\$.** Tissu, 83% polyester et 17% nylon. Baguettes, aluminium. Création David Wahl. A.R. 96,5x195cm (38x76¾po). 303.146.12



**01 PRAKTLILJA**  
 Rideaux opaques  
**69,99\$**  
 les 2 panneaux

**01 PRAKTLILJA. Rideaux opaques. 69,99\$ les 2 panneaux.** 100% polyester. 145x250cm chaque panneau. 603.086.19 **02 VIVAN. Rideaux. 14,99\$ les 2 panneaux.** 70% polyester et 30% coton. 145x250cm chaque panneau. 602.975.69

01 AINA  
Rideaux  
**69<sup>99</sup>\$**  
les 2 panneaux

01 AINA. Rideaux. 69,99\$ les 2 panneaux. 100% lin. 145x250cm chaque panneau. 902.809.11  
02 VIGDIS. Housse de coussin. 9,99\$ ch. 100% ramie. 50x50cm. 703.170.29  
03 Nouveau KUDDVIVA. Housse de coussin. 12,99\$ ch. 100% coton. Création Synnöve Mork. 40x65cm. 003.265.03  
04 Nouveau RÖDARV. Coussin. 29,99\$. Enveloppe 100% coton. Garnissage plumes et duvet. Création Eva Lundgreen. 40x65cm. 303.349.12  
05 URSULA. Jeté. 39,99\$. 100% coton. 120x180cm. 302.006.96  
06 Nouveau RENREPE. Housse de coussin. 5,99\$ ch. 100% coton. Création Paulin Machado. 50x50cm. 303.265.06  
07 Nouveau KATTRUP. Tapis tissé plat. 299\$ ch. 100% laine. 170x240cm (5'7"x7'10"). 303.340.35

Double face, double décor. Il suffit de le tourner pour découvrir un autre motif.

06

03 Nouveau KUDDVIVA  
Housse de coussin  
**5<sup>99</sup>\$ ch.**

04

05 URSULA  
Jeté  
**39<sup>99</sup>\$**

06 Nouveau RENREPE  
Housse de coussin  
**5<sup>99</sup>\$ ch.**

Double face, double durée. Ce tapis en laine naturelle tissée main résiste à l'usure et aux taches.

07



Une nouvelle façon plus facile d'accrocher vos rideaux. Il suffit d'une clé hexagonale et voilà, en quelques clics, c'est réglé!

Nouveau VIDGA  
Tringle-rail simple  
**13\$**

Nouveau VIDGA. Tringle-rail simple. 13\$. Aluminium et plastique. Création David Wahl. A.R. L140cm. 702.991.53  
HUGAD. Tringle à rideaux. 4,99\$. Acier peint. L120-210cm. 102.171.41

Nouveau KUNGSLILJA. Rideaux à embrasses. 69,99\$ les 2 panneaux. 44% coton et 56% ramie. 145x250cm chaque panneau. 003.129.02



Nouveau KUNGSLILJA  
Rideaux à embrasses  
**69<sup>99</sup>\$**  
les 2 panneaux



PÄRLBLAD  
Rideaux  
**39<sup>99</sup>\$**  
les 2 panneaux

PÄRLBLAD. Rideaux. 39,99\$ les 2 panneaux. 100% coton. 145x250cm chaque panneau. 803.128.99



01 Nouveau REMVALLEN  
Housse de coussin  
**14<sup>99</sup>\$**

01 Nouveau REMVALLEN. Housse de coussin. 14,99\$. 80% coton et 20% polyester. 40x65cm. 603.210.41  
02 DAGGVIDE. Housse de coussin. 8,99\$. 100% coton. 50x50cm. 303.147.49  
03 Nouveau LÖVKOJA. Housse de coussin. 6,99\$. 100% coton. 50x50cm. 203.125.19

02

03



**01 Nouveau SJÖSLEV. Tapis tissé plat.**  
**79,99\$.** 97% jute et 3% laine. Création Paulin Machado. 133x195cm (4' 4" x 6' 5"). 602.852.60  
**02 Nouveau TILST. Tapis tissé plat.**  
**39,99\$ ch.** 100% jute. Création Paulin Machado. 70x160cm (2' 4" x 5' 5"). 202.852.62  
**03 Nouveau SATTRUP. Tapis tissé plat. 169\$.**  
 79% jute et 21% sisal. Création Paulin Machado. 180x224cm (5' 11" x 7' 4"). 002.852.58  
**04 Nouveau TERNSLEV. Tapis tissé plat. 249\$.** 100% jute. Création Paulin Machado. 250x250cm (8' 2" x 8' 2"). 402.852.56

**01 Nouveau SJÖSLEV**  
 Tapis tissé plat

**79,99\$**

Il est tissé à la main en jute biologique et donc, entièrement recyclable.

**02 Nouveau TILST**  
 Tapis tissé plat  
**39,99\$ ch.**

Il est en sisal, donc résistant à l'usure et aux taches, c'est tout naturel.

**Nouveau ROSKILDE. Tapis tissé plat. 149\$.** 100% polypropylène. Création Synnöve Mork. 200x250cm (6' 7" x 8' 2"). 603.221.06

Un tapis tissé plat à surface résistante, facile à nettoyer. On l'aimera dedans, sous la table de la salle à manger, ou dehors, sous la table de la terrasse.

**Nouveau ROSKILDE**  
 Tapis tissé plat

**149\$**

**HULSIG**  
 Tapis à poil ras  
**17,99\$**

**HULSIG. Tapis à poil ras. 17,99\$.** Surface d'usure, 100% polypropylène. Envers, latex. Création Synnöve Mork. 120x180cm (3' 11" x 5' 11"). 102.502.01

**VALLÖBY**  
 Tapis à poil ras  
**69,99\$**

**VALLÖBY. Tapis à poil ras. 69,99\$.** 100% polypropylène. 133x195cm (4' 4" x 6' 5"). 803.074.83

Il résiste à la pluie, au soleil et à la boue. Conclusion: on l'aime aussi à l'extérieur.

**MORUM**  
 Tapis tissé plat  
**44,99\$**

**MORUM. Tapis tissé plat. 44,99\$.** 100% polypropylène. Envers enduit latex synthétique. 80x200cm (2' 7" x 6' 7"). 602.035.80

**STOCKHOLM. Tapis à poil ras. 299\$.** Velours, pure laine vierge. Chaîne, 100% coton. Création Maria Vinka. 170x240cm (5' 7" x 7' 10"). 702.290.37

**STOCKHOLM**  
 Tapis à poil ras  
**299\$**

Pure laine vierge, pur plaisir. Il résiste à l'usure, à la saleté, et en plus, il assourdit les bruits.

**ADUM**  
 Tapis à poil long  
**59,99\$**

**ADUM. Tapis à poil long. 59,99\$.** 100% polypropylène. Ø130cm (4' 3"). 103.194.89

# Changer de métier

Demandez à un enfant de faire la moue et, c'est sûr, il vous adressera le plus beau sourire. Dites à un collaborateur IKEA, qui a étudié les techniques du tissage et le textile, qu'il est incapable de se servir d'un vieux métier à tisser Punja et, c'est sûr, il n'aura de cesse de le réinventer pour en faciliter l'usage. Car il est entêté.

▼ Pour en savoir plus long à ce sujet, téléchargez l'appli Catalogue IKEA.



Voilà un bref résumé de l'histoire de Pankaj Date, développeur commercial chez IKEA Inde, qui accompagnait notre équipe lors d'une tournée de nos fournisseurs de tapis. Intéressé par le fonctionnement du Punja, un métier à tisser manuel au fonctionnement unique, Pankaj demanda au tisserand de prendre sa place.

«Je me souviens m'être assis au métier, mais je ne pouvais rien faire. Très vite, je me suis mis à transpirer. J'étais frustré et, malgré mon expérience, j'étais incapable de tisser, dit Pankaj. J'ai mis la faute sur la machine, j'ai cru que le siège était trop bas, qu'il me donnait mal au dos...»

Cette expérience, doublée d'un incroyable entêtement, a donné à Pankaj l'idée de moderniser le métier... un projet qui allait s'étaler sur deux ans et qui coïncidait avec une autre initiative, signée IKEA, visant à appuyer l'art ancestral du tissage manuel

en Inde en créant des centres regroupés de tissage, où les employés bénéficient de bonnes conditions de travail et jouissent d'un emploi stable pour lequel ils reçoivent un salaire juste. Pankaj s'est vite rendu compte que les deux missions étaient interdépendantes, et que de meilleurs salaires pouvaient seulement être le résultat d'une production efficace, que seul un métier au design repensé pouvait assurer. Ajoutons à cela que les nouveaux tisserands hésitaient à travailler sur le métier existant, celui-ci étant difficile à manier, spécialement pour les femmes. Pankaj jugea qu'il n'y avait qu'une seule décision à prendre : le métier devait être changé. Plus facile à dire qu'à faire. Il n'existe en Inde aucune industrie spécialisée pour manufacturer des métiers à tisser manuels. Ils sont généralement faits avec les moyens du bord par des fabricants locaux, dans les régions rurales du pays. >>

Ci-contre | La lisière du tapis est finie à la main.



Le projet n'intéressait pas les manufacturiers. Alors, accompagné d'ingénieurs électriciens et civils, Pankaj fut forcé de prendre la route à travers les campagnes, visitant les ateliers de réparation automobile, à la recherche de pièces détachées. En plus, il devait surmonter les barrières linguistiques, l'Inde étant un pays où se parlent de multiples dialectes. À l'occasion de l'une de ces visites, le mécanicien local était même incapable de finir une tâche à temps, car le courant avait été coupé depuis plusieurs jours.

« J'étais constamment sur le point de craquer et, à cause des contraintes de temps et de la pénurie de ressources, selon moi, tout était voué à l'échec, nous dit-il. Mais mon supérieur m'a dit : Continue! Je crois en toi et en tes méthodes. »

Plusieurs mois plus tard, avec le soutien d'un spécialiste de la fabrication, Deep Saluja, d'un concepteur qualité, Sabarinath P, et de collègues, Pankaj créa quatre modèles réduits. L'un d'eux fut choisi pour fabriquer trois prototypes devant être mis à l'essai pendant deux mois par des tisserands. Mais voilà, ceux-ci voudraient-ils s'en servir ?

Au début, ils refusèrent, hésitant à essayer cette étrange mécanique. Mais, tranquillement, leur perception changea.

« J'étais constamment sur le point de craquer et, à cause des contraintes de temps et de la pénurie de ressources, selon moi, tout était voué à l'échec. Mais mon supérieur m'a dit : Continue! Je crois en toi et en tes méthodes. » **Pankaj Date**

Les tisserands étaient heureux de travailler sur ce nouveau métier et ils ont admis être moins fatigués à la fin de la journée. Confort, fierté, prestige... tous étaient gagnants car, en plus, le métier remodelé permettait de doubler la production.

Aujourd'hui, l'Inde et le Bangladesh utilisent près de 600 de ces nouveaux métiers, entraînant l'embauche de plus de gens, incluant un fort pourcentage de femmes. D'ici 2017, environ 3500 métiers seront opérationnels et les bénéficiaires s'en ressentiront partout, auprès d'un plus grand nombre de tisserands provenant d'autres collectivités. En fait, les rebondissements pourraient être encore plus importants, car IKEA a décidé de ne pas breveter le métier afin qu'il puisse être utilisé par d'autres dans l'industrie du tapis.

Maintenant capable de se servir du métier Punja, Pankaj est très fier à l'idée d'avoir participé à la préservation et au développement du tissage, avec les effets positifs que l'on sait sur les gens et sur IKEA et son projet de durabilité... ■



**Ci-dessus** | Voici le punja, mot hindi qui veut dire main. Un outil traditionnel, sorte de peigne, pour tasser les fils de la trame. De nos jours, on l'utilise surtout pour faire des ajustements mineurs.

**Ci-dessous** | Une tisserande travaillant à un nouveau métier Punja.



**Ci-dessus** | Les tapis ont été gazés, lavés, séchés et étirés, et maintenant, les travailleurs vont être en mesure de les enrouler.

**Ci-contre** | Après avoir été lavés, les tapis sont pendus pour le séchage.



## Faits à la main et vendus chez IKEA!



**RASKMÖLLE. Tapis tissé plat. 199\$.** Velours, pure laine vierge. Chaîne, 100% coton. 170x240cm (5'7"x7'10"). 003.146.56



**STOCKHOLM. Tapis tissé plat. 349\$.** Velours, pure laine vierge. Chaîne, 100% coton. Création Kazuyo Nomura. 250x350cm (8'2"x11'6"). 902.394.22



**ALVINE. Tapis tissé plat. 299\$.** Velours, pure laine vierge. Chaîne, 100% coton. 170x240cm (5'7"x7'10"). 403.146.78

## Des murs fous de nature

Vous qui aimez la nature, faites-la entrer dans la maison grâce à la générosité de quelques murs libres. Ils sauront mettre en valeur les œuvres, tableaux et collages que vous aimez tant et mettront en relief votre personnalité.

**POFFARE. Horloge murale. 19,99\$.** Plastique et verre. Création Maria Baliova. L24xP8xH27cm. 802.870.84

Une horloge super pratique, avec porte-lettres, et qu'on peut accrocher à une porte, fixer au mur, ou simplement poser sur la table.

**POFFARE**  
Horloge murale  
**19,99\$**



**TOLSBY**  
Cadre double face  
**1,49\$**

**TOLSBY. Cadre double face. 1,49\$.** Plastique. Création Henrik Preutz. Pour illustrations de L10xH15cm, en sus. Blanc. 301.510.35



**Nouveau NACKSTA**  
Accrochage photo triple  
**14,99\$**



**Nouveau NACKSTA. Accrochage photo triple. 14,99\$.** Panneau décor et acier. L30cm. Illustrations en sus. 103.191.73

**GUNNABO**  
Cadre  
**19,99\$**



**GUNNABO. Cadre. 19,99\$.** Panneau décor et plastique. Création M. Warnhammar et A. Fredriksson. Pour illustration de 50x70cm, en sus. 302.917.81

**Nouveau MANTEBO**  
Tableau, Taxi à New York  
**59,99\$**



**Nouveau MANTEBO. Tableau. 59,99\$.** Plastique et acier chromé. L70xH50cm. Taxi à New York. 503.191.66 **Nouveau KOPPARFALL. Tableau. 49,99\$.** Aluminium et plastique. L32xH72cm. Lieux à New York. 903.191.88



**01 SKURAR**  
Horloge murale  
**15,99\$**



03



04



**02 Nouveau GRÖNBY**  
Jeu de 4 tableaux  
**59,99\$**

Gabarit fourni à l'achat pour favoriser l'accrochage.

Magnétique, un tableau qui s'accroche aussi à l'horizontale.

05



**01 SKURAR. Horloge murale. 15,99\$.** Acier peint et plastique. Création Ehlén Johansson. Ø32cm. 903.104.18 **02 Nouveau GRÖNBY. Jeu de 4 tableaux. 59,99\$.** Œuvres de Lupen Grainne. Gabarit d'accrochage fourni à l'achat. Deux tableaux de 37x28cm, un de 78x30cm et un de 57x36cm. Impression sur toile. 303.292.94 **03 VIRSERUM. Cadre. 12,99\$ ch.** Panneau décor et verre. Pour illustration de 30x40cm, en sus. 803.059.12 **04 Nouveau SKURAR. Cadre. 7,99\$ ch.** Acier peint et plastique. Création Ehlén Johansson. Pour illustration de 13x18cm, en sus. 503.106.27 **05 Nouveau SKURAR. Tableau d'affichage. 16,99\$.** Acier peint et acier galvanisé. Création Ehlén Johansson. 24x38cm. 103.106.29



## Faire luire à feu doux

Pour apporter une note de chaleur et d'intimité à l'ambiance, la recette est simple : prenez un beau bougeoir, un photophore ou une coupelle, ajoutez-y une bougie, craquez une allumette et faites luire à feu doux, pendant toute la soirée.

**LUGGA**  
Bougie parfumée  
en verrine  
**3,99\$**



**LUGGA. Bougie parfumée en verrine. 3,99\$.** Mélange parfumé de paraffine et de cire végétale. Verre. H7,5cm. 702.592.13

**FIRANDE. Collection.** Verre. Création Martin Bergström. **Coupe. 24,99\$.** Ø35cm. 003.057.70 **Vase. 24,99\$.** H40cm. 902.585.47



**FIRANDE**  
Vase  
**24,99\$**

Une belle confection main pour ce vase unique : pas un n'est pareil.

**01 GLASIG**  
Coupelles  
**2,99\$ les 3**



**02**



**03**

**01-03 GLASIG. Collection.** Verre. Création J. Jelinek et N. Karlsson. **01 Coupelles. 2,99\$ les 3.** H3,5cm. 202.591.40 **02 Plat. 1,99\$.** L10×L10×H1,5cm. 602.591.43 **03 Lanterne. 9,99\$.** Le verre reflète et amplifie l'éclat chaleureux de la flamme. Pour bougie-bloc de Ø8,5cm max. Ø19×H22cm. 102.591.45

**SLÄENDE**  
Papier cadeau  
en rouleau



**6,99\$ les 3**

**SLÄENDE. Papier cadeau. 6,99\$ les 3 rouleaux.** Papier. L3×L0,7m. 403.132.59 Vendu dans certains de nos magasins seulement. Info à fr.IKEA.ca

**VÄSNAS**  
Photophore  
**79¢ ch.**



**VÄSNAS. Photophore. 79¢ ch.** Verre. Création Ehlén Johansson. Ø6×H6cm. 602.590.96

**SINNLIG**  
Bougie parfumée  
en verrine  
**1,69\$**



**SINNLIG. Bougie parfumée en verrine. 1,69\$.** Mélange parfumé de paraffine et de cire végétale. Verre. H7,5cm. 402.363.55

**SKURAR**  
Coupelle  
**1,99\$**



**SKURAR. Coupelle. 1,99\$.** Acier peint. Création Ehlén Johansson. H11cm. 602.360.43

**STOCKHOLM. Bougeoir triple. 22,99\$.** Acier inox. Création Monika Mulder. H11cm. 103.033.94

**STOCKHOLM**  
Bougeoir triple  
**22,99\$**



**HÅRFIN**  
Jeu de 3 bougeoirs  
**29,99\$**



**HÅRFIN. Jeu de 3 bougeoirs. 29,99\$.** Acier peint. Création Katarina Andersson. H22cm, H28cm et H33cm. 803.111.59



**Nouveau**  
**STILLHET**  
Photophore

**7,99\$ ch.**

La flamme de la bougie chauffe-plat fait briller de mille feux le métal cuivré de cet adorable photophore.



**Nouveau STILLHET. Photophore. 7,99\$ ch.**  
Acier inox. Création Monika Mulder. H7cm.  
503.112.88

**STOCKHOLM. Coupe. 16,99\$.** Était 24,99\$. Acier inox. Création Monika Mulder.  
Ø20xH10cm. 603.113.39

**NOUVEAU PRIX RÉDUIT** **STOCKHOLM**  
Coupe. Était 24,99\$.  
**16,99\$**



**01 VÅRVIND**  
Vase, H40cm.

**26,99\$**

**01-02 VÅRVIND. Collection.** Verre. Création Monika Mulder.  
**01 Vase. 26,99\$.** H40cm. 403.112.84  
**02 Vase. 18,99\$.** H30cm. 603.112.83

**BLOMSTER. Jeu de 3 bougeoirs. 19,99\$.**  
Verre et aluminium. Création P. Amsell et  
B. Berlin. H24cm, H28cm et H32cm. 501.325.69



**BLOMSTER**  
Jeu de 3 bougeoirs  
**19,99\$**



**VASEN**  
Vase  
**1,99\$**

**VASEN. Vase. 1,99\$.** Verre. Création Åsa Gray.  
H20cm. 000.171.33

## Chauds, chauds, les glaçons!



**VÄSNAS**  
Photophore  
**79¢ ch.**

Les photophores VÄSNAS ont tout pour rappeler l'apparence de gros glaçons, mais l'agréable lumière qu'ils reflètent n'a rien de glacé. On les empile pour faire un joli chandelier, ou on les pose côte à côte pour voir les petites flammes s'animer.

**VÄSNAS. Photophore. 79¢ ch.** Verre. Création Ehlén Johansson. Ø6xH6cm. 602.590.96  
**Achat en ligne à fr.IKEA.ca**

## Cube, couleur, caractère !

Modulaires ou indépendants, ces rangements et bibliothèques vous rendent la vie facile. Ils s'installent partout, se contentent d'un petit coin ou occupent un mur complet. Voilà enfin la réponse à votre problème d'ordre.



Chaque tablette est dotée d'amortisseurs pour étouffer les bruits. Bien que légère, cette étagère est quand même solide.

**Nouveau DRAGET**  
Étagère

**39<sup>99</sup>\$**

**Nouveau DRAGET. Étagère.**  
39,99\$. Acier peint. A.R.  
L60xP30xH140cm. 203.286.81

**BESTÅ. Rangement à portes vitrées. Cet agencement, 460\$.** Caissons en panneau décor blanc. Portes pleines Valviken en panneau décor gris-turquoise et vitrées en verre trempé sous cadre en panneau décor blanc. A.R. L120xP40xH192cm. Éclairage en sus. 091.386.49



**BESTÅ**  
Rangement à portes vitrées  
**460\$**



**BILLY**  
Bibliothèque  
**237\$**

**BILLY. Bibliothèque. 237\$.** Frêne plaqué, teinté et verni. A.R. L240xP28xH106cm. Brun. 291.564.06



**VALJE. Rangement mural. 196\$.** Panneau décor et panneau peint. Éclairage en sus. 991.721.63  
**LEDBERG. Spots à DEL. 14,99\$ les 3.** Plastique. Blanc. 802.988.22

**VALJE**  
Rangement mural  
**196\$**



**Michael**  
Responsable des ventes, Suède

*Grâce à ce type de rangement modulaire, vous pouvez créer vos propres agencements, selon l'espace dont vous disposez. Même s'il est un peu biscornu ! Et quand vous déménagez, vos cubes vous suivent et se laissent réaménager en fonction d'un autre espace. Il est même possible d'y ajouter des éléments supplémentaires.*



**02 Nouveau LIXHULT**  
Armoire murale  
L25xP25xH25cm  
**20\$ ch.**

Ces cubes colorés autorisent toutes sortes d'aménagement. Juxtaposés ou fixés au mur, grands et petits s'organisent en duo ou s'installent tout simplement en solo.

**01-04 Nouveau LIXHULT. Collection.** Acier peint. Création Jon Karlsson. A.R.  
**01 Armoire murale. 30\$ ch.** L35xP35xH35cm. Orange, 903.286.68 Bleu, 103.286.67  
**02 Armoire murale. 20\$ ch.** L25xP25xH25cm. Blanc, 503.286.65 Jaune, 303.286.66  
**03 Armoire sur pied. 40\$ ch.** L35xP35xH60cm. Vert, 303.286.71 Rouge, 503.286.70  
**04 Armoire sur pied. 40\$.** L60xP35xH35cm. Gris. 703.286.69

A.R. : ASSEMBLAGE REQUIS



**HEMNES. Buffet-vaisselier.**  
349\$. Était 395\$. Pin massif  
teinté et verni. Verre trempé.  
Création Carina Bengs. A.R.  
L90×P37×H197cm. 503.296.22

NOUVEAU  
**PRIX  
RÉDUIT**

**HEMNES**  
Buffet-vaisselier  
Était 395\$

**349\$**



**VITTSJÖ**  
Étagère  
**99\$**

**VITTSJÖ. Étagère. 99\$.** Acier peint, verre trempé et panneau  
décor. Création Johan Kroon. A.R. L100×P36×H175cm. 202.133.12

**BRUSALI. Buffet-vaisselier. 149\$.** Panneau décor et plastique.  
A.R. L80×P48×H190cm. 403.022.89



**BRUSALI**  
Buffet-vaisselier  
**149\$**



Des portes pour proté-  
ger contre la poussière,  
coulissantes pour ménager  
l'espace.

**MALSJÖ**  
Vitrine  
**499\$**

**MALSJÖ. Vitrine. 499\$.** Frêne plaqué  
teinté et verni. Verre trempé. Création  
Carina Bengs. A.R. L103×P47×H141cm.  
603.034.81



**Un vrai rangement,  
c'est plus classe**

**KALLAX**  
Étagère  
**99<sup>99</sup>\$**

KALLAX est un vrai rangement qui prend soin des vrais pro-  
blèmes d'ordre. Il suffit de l'assujettir au mur pour y loger sans  
risque vos précieux microsillons, selon le classement qui vous  
convient, et toujours à portée de la main. Ou, si vous préférez,  
hors de la portée des curieux...

**KALLAX. Étagère. 99,99\$.** Panneau peint.  
Création Tord Björklund. A.R. L77×P39×H147cm.  
802.758.87 **Achat en ligne à fr.IKEA.ca**

A.R. : ASSEMBLAGE REQUIS



## Télé et cie

La télé n'est vraiment plus ce qu'elle était. Outre les habitudes télécommandes, elle se jumelle à plein d'autres appareils – ordinateurs, chaîne stéréo, jeux électroniques – qui exigent également leur petit rangement assigné. Vous trouverez ici tout ce dont vous avez besoin pour bien installer et la télé et tous les gadgets qui l'entourent.



**TOCKARP**  
Meuble télé  
**129\$**

**TOCKARP. Meuble télé. 129\$.** Panneau décor et panneau peint. Création K. Hagberg et M. Hagberg. A.R. L114xP38xH57cm. 503.006.28



**LIATORP**  
Rangement télé  
Cet agencement  
**500\$**

**LIATORP. Rangement télé. Cet agencement, 500\$.** Panneau décor et panneau peint. A.R. Meuble télé, L145xP49xH45cm. Pour écran plat de 50 po. Étagère murale, L146xP23xH47cm. 090.287.59

**BRUSALI. Meuble télé. 79\$.** Panneau décor et plastique. A.R. L120xP36xH62cm. 103.022.95



**BRUSALI**  
Meuble télé  
**79\$**

**FJÄLLA**  
Boîte avec couvercle  
Jaune

**9,99\$**



**FJÄLLA. Boîte avec couvercle. 9,99\$.** Carton et acier. A.R. L27xP36xH20cm. Jaune. 403.253.18 **Boîte avec couvercle. 6,99\$.** A.R. L22xP27xH16cm. Blanc cassé. 502.920.01

**01 HEMNES**  
Bibliothèque

**180\$ ch.**



**01-03 HEMNES. Collection.** Pin massif, teinté et verni. Création Carina Bengs. A.R. Éclairage en sus **01 Bibliothèque. 180\$ ch.** L90xP37xH197cm. 402.821.30 **02 Étagère murale pont. 120\$.** L149xP37xH34cm. 802.972.19 **03 Meuble télé. 249\$.** L149xP47xH57cm. 702.970.45

Service de collecte et de livraison. Nous ramassons les articles indiqués sur votre liste d'achats, puis vous les livrons. À partir de 99\$. Voir page 309.



**TOMNÄS**  
Rangement télé  
**299\$**

**TOMNÄS. Rangement télé. 299\$.** Panneau décor et panneau peint. A.R. L183xP47,5xH162cm. Pour écran plat de 55 po. 003.065.81 **KVARNVIK. Boîte avec couvercle. 19,99\$ ch.** Carton et acier. A.R. L32xL35xH30cm. Gris. 302.566.69

A.R. : ASSEMBLAGE REQUIS



**BESTÅ**  
Meuble télé  
à tiroirs  
**285\$**

**BESTÅ. Meuble télé à tiroirs. 285\$.** Panneau décor et panneau peint. Façades de tiroir Hanviken blanches. A.R. L180xP40xH48cm. Pour écran plat de 70 po. 491.395.24



**LISABO. Meuble télé. 149\$.** Bouleau massif et frêne plaqué, vernis. Création K. Hagberg et M. Hagberg. A.R. L114×P40×H45cm. 103.018.99



**KUGGIS**  
Boîte avec couvercle  
**26<sup>99</sup>\$**

**KUGGIS. Boîte avec couvercle. 26,99\$.** Plastique PET recyclé. L37×P54×H21cm. 102.802.03



**VITTSJÖ**  
Meuble télé  
**79\$**

**VITTSJÖ. Meuble télé. 79\$.** Acier peint, verre trempé et panneau décor. Création Johan Kroon. A.R. L100×P36×H53cm. Pour écran plat de 40 po. 703.034.28



**BYÅS**  
Meuble télé  
**149\$**

**BYÅS. Meuble télé. 149\$.** Panneau peint. Création Marcus Arvonen. A.R. L160×P42×H45cm. 802.277.97



**BESTÅ**  
Meuble télé  
à tiroirs  
**275\$**

**BESTÅ. Meuble télé à tiroirs. 275\$.** Panneau décor et panneau peint. Façades de tiroir Lappviken brun-noir. A.R. L120×P40×H74cm. Pour écran plat de 50 po. 190.842.88

**MOSTORP. Collection. Panneau décor ultrabrillant. A.R. Meuble télé. 249\$.** L159×P46×H60cm. 002.952.57 **Étagère murale. 149\$.** Par mesure de sécurité, bien vérifier la composition du mur et choisir les fixations qui conviennent. L160×P27×H27cm. 102.957.04



**MOSTORP**  
Meuble télé  
**249\$**



**BESTÅ**  
Rangement télé  
**465\$**

**BESTÅ. Rangement télé. Cet agencement à armoires vitrées, 465\$.** Panneau décor et panneau peint. Portes Lappviken roses et Sindvik vitrées à cadre blanc. Pour écran plat de 50 po. Éclairage en sus. 790.711.17

A.R. : ASSEMBLAGE REQUIS



**LACK**  
Meuble télé  
**19<sup>99</sup>\$**

**LACK. Meuble télé. 19,99\$.** Panneau décor imprimé et verni. A.R. L90×P26×H45cm. 902.432.97



**BESTÅ**  
Boîte  
**10\$**

**BESTÅ. Boîte. 10\$.** 100% polyester. L25×P31×H15cm. 503.098.41



Un rangement modulaire créé pour encadrer la télé. Avec des armoires gain de place, un passe-câbles discret et des portes vitrées laissant transmettre les signaux de la télécommande.

**BESTÅ**  
Rangement télé  
**815\$**

**BESTÅ. Rangement télé. Cet agencement à portes vitrées, 815\$.** Panneau décor et panneau peint. Caissons effet noyer teinté gris. Portes Valviken brun foncé et vitrées. A.R. L240×P40×H230cm. Pour écran plat de 70 po. Éclairage en sus. 291.382.76

Service de collecte et de livraison. Nous ramassons les articles indiqués sur votre liste d'achats, puis vous les livrons. À partir de 99\$. Voir page 309.

## Portez le calme, il vous va bien

Partir le matin sans tambour ni trompette, qui dit mieux? Grâce aux accessoires KOMPLEMENT – range-pantalons, tiroirs à façade transparente, éclairage à DEL, corbeilles et tablettes –, démarrez votre journée sans vous soucier de l'harmonie de votre tenue. Formes, textures, couleurs, tout est là, à portée de vue.

**KOMPLEMENT. Tiroir à façade en verre. 50\$ ch.** Panneau décor et verre trempé. Création Ehlén Johansson. A.R. L100xP58cm. 402.467.12



**URSHULT**  
Éclairage  
armoire à DEL

**25\$**



**URSHULT. Éclairage armoire à DEL. 25\$.** Acier nickelé. Création Mikael Warnhammar. L29cm. À compléter par le transformateur et le câble ANSLUTA, en sus. 602.604.05

**KOMPLEMENT. Valet. 5\$.** Était 6,99\$. Acier peint. Création Ehlén Johansson. A.R. L16,5xP8,5xH5cm. 602.571.82

**NOUVEAU  
PRIX  
RÉDUIT**

**KOMPLEMENT**  
Valet  
Était 6,99\$

**5\$**



**STÖTTA. Baguette lumineuse à DEL. 14,99\$.** Plastique polycarbonate. Création David Wahl. L35cm. Requier 4 piles AA, en sus. 202.771.39

**STÖTTA**  
Baguette  
lumineuse à DEL

**14,99\$**



**KOMPLEMENT**  
Range-pantalons  
coulissant

**30\$**

**KOMPLEMENT. Range-pantalons coulissant. 30\$.** Acier peint. Création Ehlén Johansson. A.R. L50xP58cm. 102.573.68



**KOMPLEMENT**  
Plateau coulissant  
avec range-bijoux

**70\$**

**KOMPLEMENT. Plateau coulissant avec range-bijoux. 70\$.** Panneau décor. Revêtement 100% acrylique. A.R. L100xP58cm. 490.109.98



**KOMPLEMENT. Tringle télescopique. 20\$.** Acier peint. Création Ehlén Johansson. A.R. L100xP35cm. 202.569.00



**KOMPLEMENT**  
Corbeille métallique

**30\$ ch.**



**KOMPLEMENT. Corbeille métallique. 30\$ ch.** Avec glissières. Acier peint. Création Ehlén Johansson. A.R. L50xP58cm. 890.109.96

**KOMPLEMENT. Rangement coulissant multiusage. 15\$.** Acier peint. P58cm. 202.624.87

A.R.: ASSEMBLAGE REQUIS

**KOMPLEMENT. Collection.** Création Ehlén Johansson. **Tablette en verre. 35\$.** Verre trempé sous cadre en panneau décor. L100xP58cm. 402.576.49 **Plateau coulissant avec séparateur. 50\$.** Panneau décor et plastique. L100xP58cm. 790.110.67 Tapis de tiroir en feutre KOMPLEMENT en sus

**KOMPLEMENT**  
Tablette en verre  
**35\$**



**Nouveau PAX/FARDAL**  
Armoire-penderie

Caisson et portes

**390\$**

Aménagement intérieur

**150\$**

Prix d'ensemble

**540\$**

**Nouveau PAX/FARDAL. Armoire-penderie. 540\$.** Caisson PAX en panneau décor brun-noir. Portes FARDAL en panneau décor ultrabrillant vert clair. A.R. L100xP60xH236,4cm. 491.589.75 **Accessoires d'aménagement intérieur KOMPLEMENT compris dans cet agencement:** une tablette de L100xP58cm, une tringle de L100cm, un séparateur pour caisson de L50xP58cm, quatre jeux de deux glissières pour corbeille et quatre corbeilles métalliques de L50xP58cm. Boîtes SKUBB et éclairage en sus.



**PAX/NEXUS/VIKEDAL**  
Armoire-penderie

Caisson et portes

**295\$**

Aménagement intérieur

**90\$**

Prix d'ensemble

**385\$**

**NOUVEAU PRIX RÉDUIT**

**PAX/NEXUS/VIKEDAL. Armoire-penderie. 385\$.** Était 395\$. Caisson PAX en panneau décor brun-noir. Porte NEXUS en frêne plaqué, teinté brun-noir et verni. Porte miroir VIKEDAL. A.R. L75xP60xH236,4cm. 991.613.10 **Accessoires d'aménagement intérieur KOMPLEMENT compris dans cet agencement:** trois tablettes de L75xP58cm, une tringle de L75cm et un range-pantalons coulissant de L75xP58cm. Boîtes SKUBB et éclairage en sus.



**PAX/HASVIK**  
Armoire-penderie

Caissons et portes

**500\$**

Aménagement intérieur

**80\$**

Prix d'ensemble

**580\$**

**NOUVEAU PRIX RÉDUIT**

**PAX/HASVIK. Armoire-penderie. 580\$.** Était 600\$. Caissons PAX en panneau décor blanc. Portes coulissantes HASVIK en panneau peint blanc. A.R. L200xP66xH236,4cm. 391.279.08 **Accessoires d'aménagement intérieur KOMPLEMENT compris dans cet agencement:** quatre tablettes de L100xP58cm et deux tringles de L100cm. Boîtes SKUBB et éclairage en sus.

A.R. : ASSEMBLAGE REQUIS



Ballerines et baskets, sur la tablette du haut. Et sur celle du bas, escarpins et talons hauts. Tous aisément accessibles, car ces étagères sont coulissantes.

**KOMPLEMENT**  
Étagère à chaussures coulissante  
**30\$**

**KOMPLEMENT. Étagère à chaussures coulissante. 30\$.** Acier peint. Création Ehlén Johansson. A.R. L75xP58xH16,5cm. 302.574.71



**PAX/BERGSBO**  
Armoire-penderie

Caisson et portes  
**320\$**

Aménagement intérieur  
**70\$**

Prix d'ensemble  
**390\$**

**NOUVEAU PRIX RÉDUIT**

**PAX/BERGSBO. Armoire-penderie. 390\$.** Était 400\$. Caisson en panneau décor blanc. Portes BERGSBO en panneau décor blanc. A.R. L100xP60xH236,4cm. 391.277.10  
**Accessoires d'aménagement intérieur KOMPLEMENT compris dans cet agencement:** deux tablettes de L100xP58cm, une tringle de L100cm, un jeu de deux glissières pour corbeille et une corbeille métallique de L100xP58cm. Boîtes SKUBB et éclairage en sus.



**PAX/UNDREDAL**  
Armoire-penderie

Caissons et portes  
**620\$**

Aménagement intérieur  
**280\$**

Prix d'ensemble  
**900\$**

**NOUVEAU PRIX RÉDUIT**

**PAX/UNDREDAL. Armoire-penderie. 900\$.** Était 922\$. Caissons en panneau décor brun-noir. Portes UNDREDAL en panneau peint noir. A.R. L150xP60xH236,4cm. 590.944.12  
**Accessoires d'aménagement intérieur KOMPLEMENT compris dans cet agencement:** deux tablettes de L100xP58cm et deux de L50xP58cm, une tringle de L100cm et une de L50cm, trois tiroirs de L100xP58cm, un jeu de deux glissières pour corbeille, une corbeille métallique de L100xP58cm, un plateau coulissant de L50xP58cm, un range-pantalons coulissant de L50xP58cm et un valet. Boîtes SKUBB et éclairage en sus.



**PAX/BERGSFJORD**  
Armoire-penderie

Caissons et portes  
**580\$**

Aménagement intérieur  
**230\$**

Prix d'ensemble  
**810\$**

**NOUVEAU PRIX RÉDUIT**

**PAX/BERGSFJORD. Armoire-penderie. 810\$.** Était 830\$. Caissons PAX en panneau décor blanc. Portes coulissantes BERGSFJORD en panneau peint. A.R. L200xP66xH236,4cm. 790.257.19  
**Accessoires d'aménagement intérieur KOMPLEMENT compris dans cet agencement:** six tablettes de L100xP58cm, deux tringles de L100cm, quatre jeux de deux glissières pour corbeille et quatre corbeilles métalliques de L100xP58cm. Boîtes SKUBB et éclairage en sus.

A.R. : ASSEMBLAGE REQUIS

Service d'assemblage. Nous pouvons nous charger de l'assemblage de vos nouveaux meubles. À partir de 79\$. Voir page 309.



Nouveau  
ELVARLI  
Rangement

**689\$**

Nouveau ELVARLI. Rangement.  
Cet agencement, 689\$. Éléments  
à agencer selon vos besoins. Alumi-  
nium peint. A.R. L165×P55×H216cm.  
091.575.29

**BRIMNES. Armoire-penderie à 3 portes.**  
199\$. Panneau décor et verre miroir.  
Création K. Hagberg et M. Hagberg. A.R.  
L117×P50×H190cm. Blanc. 702.458.53



**BRIMNES**  
Armoire-penderie  
à 3 portes  
**199\$**



**TYSSDAL**  
Armoire-penderie  
**449\$**

**TYSSDAL. Armoire-penderie. 449\$.** Panneau  
peint et verre miroir. Création Ebba Strandmark.  
A.R. L88×P58×H208cm. Blanc. 002.981.28

**HEMNES**  
Armoire-penderie  
à portes coulissantes  
**369\$**

**HEMNES. Armoire-  
penderie à portes  
coulissantes. 369\$.**  
Pin massif, teinté et verni.  
Création Carina Bengs. A.R.  
L120×P59×H197cm. Jaune.  
103.213.26



**BREIM**  
Penderie  
**39,99\$**

**BREIM. Penderie. 39,99\$.** Polyester et acier peint. Créa-  
tion K. Hagberg et M. Hagberg. A.R. L80×P55×H180cm. Bleu.  
702.889.51



**RIGGA**  
Portant  
**18,99\$**

**RIGGA. Portant. 18,99\$.**  
Acier peint et plastique. A.R.  
L111×P51×H126-175cm. Blanc.  
502.316.30 **SKUBB. Collection.**  
Polyester et plastique polypropylène.  
Bleu clair. **Rangement à 6 compar-  
timents. 9,99\$.** L35×P45×H125cm.  
603.239.69 **Boîtes à chaussures.**  
**12,99\$ les 4.** L22×P34×H16cm.  
203.239.66



**HURDAL**  
Armoire à linge  
**399\$**

**HURDAL. Armoire à linge. 399\$.** Pin massif,  
teinté et verni. Création Francis Cayouette. A.R.  
L109×P50×H137cm. Vert. 102.688.52

**ANEBODA**  
Armoire-penderie  
**99\$**



**ANEBODA. Armoire-penderie. 99\$.**  
Panneau décor et plastique. Création Tord  
Björklund. A.R. L81×P50×H180cm. Blanc.  
901.217.62

Il s'installe n'importe où,  
même dans la salle de bains.  
Et derrière, un support  
génial sur lequel accrocher  
la tenue de demain.



**IKORNES**  
Miroir sur pied  
**139\$**

**IKORNES. Miroir sur pied. 139\$.** Frêne  
plaqué et verre miroir. Création Ola Wihlborg.  
A.R. L52×H167cm. 302.983.96



**Ci-contre** | JOKKMOKK... une table et ses quatre chaises emballées dans une seule et même boîte. Emportez-la avec vous dès maintenant et faites la fête ce soir!

**JOKKMOKK. Table et 4 chaises.**  
169\$. Pin massif, teinté verni.  
Création Carina Bengs. A.R.  
Table, L118×P74×H74cm. Chaise,  
L41×P47×H90cm. 502.111.04



**Ci-dessus** | Un bel exemple de l'emballage parfait. Les bougies chauffe-plat GLIMMA, préalablement vendues pêle-mêle en sacs de 100, sont maintenant emballées en brique. Ce qui autorise de belles économies, en temps, argent et transport. Et pour le rangement, c'est encore mieux !

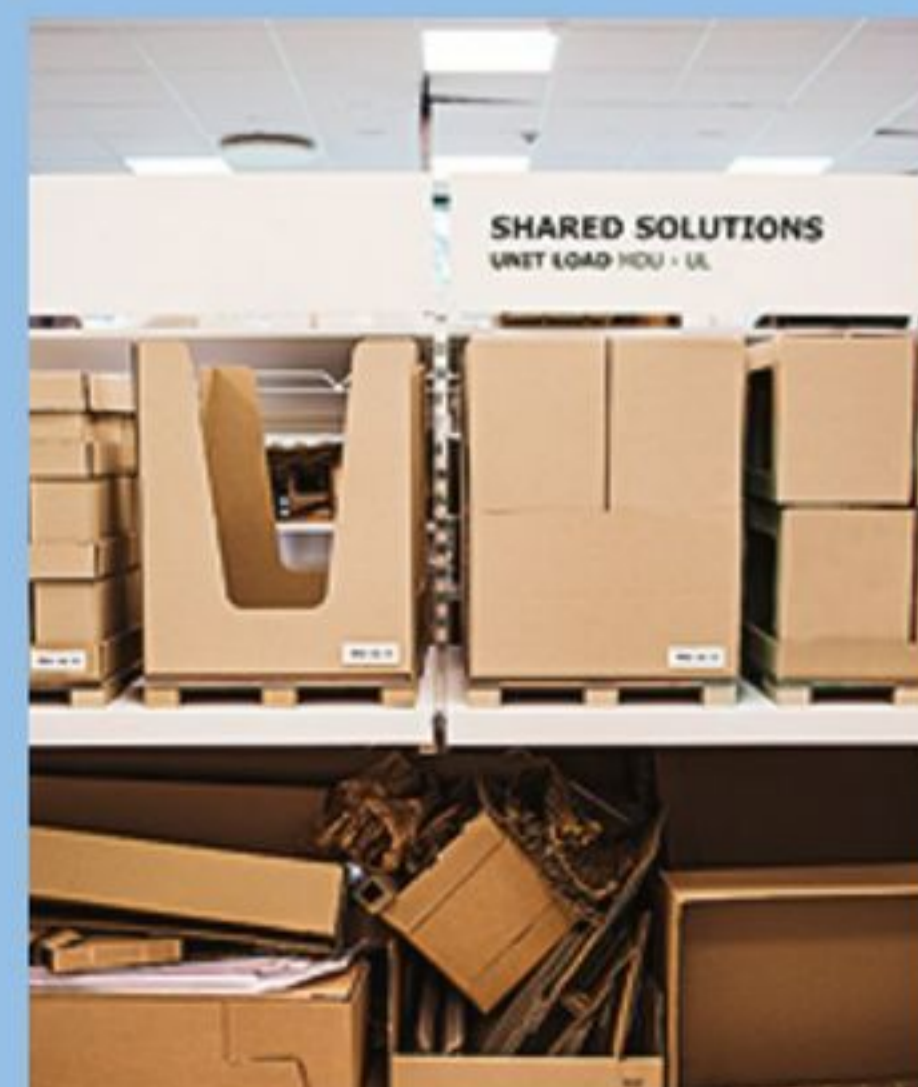

**Ci-dessus** | L'emballage est aussi important que l'article qu'il protège. Allan Dickné, directeur adjoint Développement du conditionnement, a pour mission de maximiser l'usage et de réduire les déchets, à toutes les étapes de la production.

## Une idée qui cartonne

Depuis les débuts de l'emballage à plat chez IKEA, nos méthodes de conditionnement ont été souvent remises en question, revisitées et développées de manière à garantir le meilleur prix possible, et à simplifier la manutention et le transport pour le client. Le secret est dans le détail.

D'abord axée sur le client, notre philosophie actuelle s'appuie sur quelques autres principes : l'emballage en tant que partie intégrante du produit ; l'efficacité maximale en matière de coûts tout au long de la chaîne des valeurs ; la santé et la sécurité de tous, collaborateurs et clients ; le positionnement de la marque IKEA ; l'incidence positive sur les gens et la planète.

Comment y arrivons-nous ? Il ne s'agit pas de comprimer la marchandise dans le carton le plus petit et le plus plat possible ! Pas vraiment. La conception du conditionnement est intégrée au processus de développement du produit, autorisant la réalisation d'emballages encore plus plats et la pratique de prix encore plus abordables. Nous nous efforçons de respecter une politique de remplissage à pleine capacité et de réduction du gaspillage, tant en ce qui concerne l'emballage lui-même que

le chargement de chaque palette, chaque conteneur, chaque envoi. Un véritable casse-tête géant ! Chez IKEA, nous refusons obstinément de transporter de l'air.

Au fil des ans, nous avons exploité plusieurs idées novatrices, mais également essayé quelques revers et échecs. « Seuls ceux qui dorment ne font pas d'erreurs, » affirme notre fondateur, Ingvar Kamprad.

Les bougies chauffe-plat GLIMMA sont un bel exemple de conditionnement intelligent. Autrefois, elles étaient vendues pêle-mêle, en sacs de 100. Depuis, nous avons amélioré toutes les étapes du conditionnement pour économiser de l'espace sur nos palettes et être plus axés sur la durabilité. Et cela, tout en protégeant nos bougies pour nous assurer de leur bon état lorsqu'elles sont livrées en magasin. L'emballage amélioré favorise une économie de temps de manutention de 30 à 45 minutes par jour, par magasin. Nous pouvons désormais ajouter 108 briques de bougies sur chaque palette et en transporter plus dans chaque camion. Ainsi, il y a environ 400 poids lourds en moins sur les routes pour transporter les bougies GLIMMA !

JOKKMOKK est un autre exemple de conditionnement intelligent. Presque trop

en fait. Il semble que les clients aient eu du mal à comprendre qu'il s'agissait bien d'une table et de quatre chaises emballées à plat, toutes ensemble. Un sacré défi en matière de communication dans nos magasins !

Avec EKTORP, nous avons tout réussi ! EKTORP est notre premier canapé emballé à plat, génial pour nos clients qui pouvaient désormais pratiquer l'autolivraison... d'un canapé ! Aujourd'hui, la plupart de nos canapés et fauteuils sont emballés à plat.

Ce n'est pas tout ! Nous avons mis fin à l'usage du polystyrène expansé et l'avons remplacé par du papier. De plus, nous récupérons la pellicule plastique qui recouvre nos palettes et la réutilisons comme produit de base dans certains de nos articles.

Nous nous efforçons constamment de réduire l'usage de matériaux d'emballage et de maximiser l'efficacité de nos acheminements, afin de transporter le moins d'air possible. Ainsi, nous souhaitons avoir une influence positive sur les gens et sur la planète, devenir chef de file dans la transformation des emballages en ressources et accroître l'usage de matériaux d'emballage renouvelables et recyclables. Des idées au cœur même de la politique de conditionnement chez IKEA. ■

## On n'en tire que du bon

Les bonnes commodes avec les tiroirs appropriés, c'est tout ce qu'il faut pour garder l'ordre dans la chambre, le séjour ou l'entrée. Grands tiroirs pour les gros pulls, petits tiroirs pour les bijoux, et tiroirs moyens pour tout ce qui existe entre les deux.



**KNAPPER. Miroir sur pied. 49,99\$.** Verre miroir et acier peint. Création N. Cortolezzis et D. Wahl. A.R. L48xH160cm. 002.173.87

**KNAPPER**  
Miroir sur pied  
**49<sup>99</sup>\$**

**RAST. Commode à 3 tiroirs. 49,99\$.** Pin massif non traité. A.R. L62xP30xH70cm. 753.057.09

Il est en pin non traité. On préserve son cachet naturel, ou on le peint ou teint à la couleur voulue.

**RAST**  
Commode à 3 tiroirs  
**49<sup>99</sup>\$**



**HEMNES**  
Commode à 8 tiroirs  
**299\$**



**KARMSUND. Miroir sur pied. 59,99\$.** Verre miroir et acier peint. Création A. Efverlund et C. Ke. A.R. L40xH167cm. 402.949.82

**KARMSUND**  
Miroir sur pied  
**59<sup>99</sup>\$**

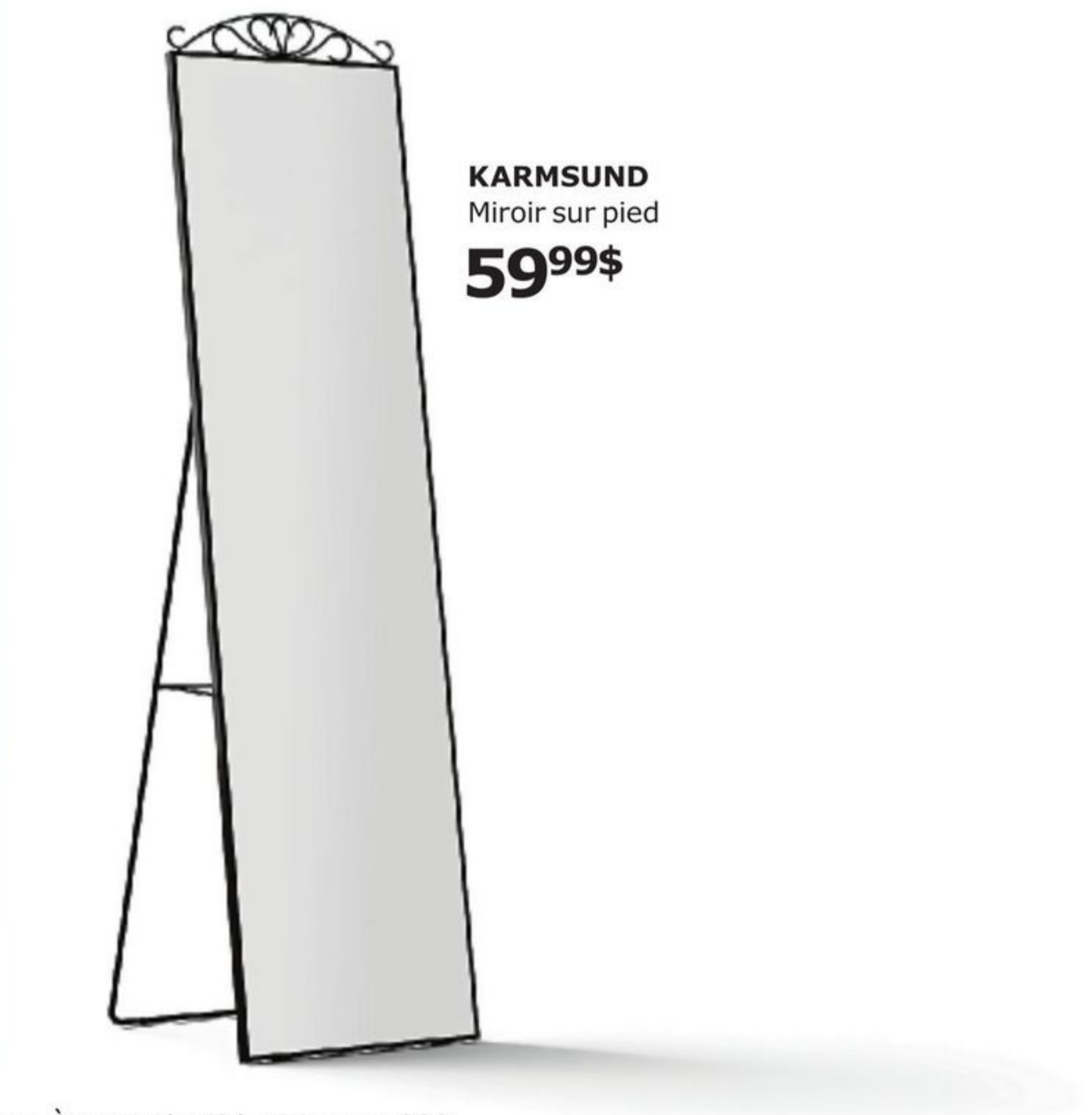

**Fixez-le! Le basculement d'un meuble peut causer de sérieuses blessures et même entraîner la mort. Les meubles vendus avec attache de sûreté doivent être assujettis au mur.**  
[fr.IKEA.ca/lamaisonunlieusur](http://fr.IKEA.ca/lamaisonunlieusur)

**HEMNES. Commode à 8 tiroirs. 299\$.** Pin massif, teinté et verni. Création K. Hagberg et M. Hagberg. A.R. L160xP50xH95cm. 103.229.72



**NORDLI. Commode à 8 tiroirs. 369\$.** Plusieurs configurations possibles. Panneau peint. Création Ola Wihlborg. A.R. L120xP43xH97cm. Blanc. 691.621.94

**LOTE**  
Commode à 3 tiroirs  
**34<sup>99</sup>\$**



**LOTE. Commode à 3 tiroirs. 34,99\$.** Acier peint et plastique. Création David Wahl. A.R. L55xP36xH62cm. 502.937.22

**HEMNES. Coiffeuse avec miroir. 249\$.** Panneau peint, verre trempé et verre miroir. Création Carina Bengs. A.R. L100xP50xH159cm. 101.212.28

A.R.: ASSEMBLAGE REQUIS

Service d'assemblage. Nous pouvons nous charger de l'assemblage de vos nouveaux meubles. À partir de 79\$. Voir page 309.



## La ponctualité, cela s'apprend

Peut-être n'êtes-vous pas né ponctuel, mais vous pouvez le devenir! Arrivées et départs dans votre hall d'entrée sont facilement gérables, avec un peu d'organisation et d'aide de la part de quelques accessoires. Sacs, clefs, manteaux, chapeaux, chaussures et bottes ne s'en trouveront que mieux.



**Nouveau MÅLARNA. Tableau noir planificateur. 49,99\$.** Panneau peint. L90×H60cm. 603.111.55

**HEMNES. Banc range-chaussures. 69,99\$.** Bouleau massif et acier peints. Création Carina Bengs. A.R. L85×P32×H65cm. 002.438.00

**HEMNES**  
Banc range-chaussures  
**69,99\$**



**ISFJORDEN**  
Miroir sur pied  
**129\$**

**ISFJORDEN. Miroir sur pied. 129\$.** Verre miroir. Pin massif teinté et verni. Création Kai Legaard. A.R. L47×H182cm. Brun-noir. 302.174.99



**NOUVEAU PRIX RÉDUIT**  
**HEMNES**  
Range-chaussures  
2 compartiments  
Était 169\$  
**149\$**

**HEMNES. Collection.** Pin massif, teinté et verni. Brun-noir. **Range-chaussures à 2 compartiments. 149\$.** Était 169\$. Création K. Hagberg et M. Hagberg. A.R. L89×P30×H127cm. 402.169.08 **Miroir. 49,99\$.** 60×90cm. 001.228.22

A.R. : ASSEMBLAGE REQUIS

## Trouver armoire à son pied



**NOUVEAU PRIX RÉDUIT**  
**HEMNES**  
Range-chaussures  
2 compartiments  
Était 169\$  
**149\$**

Vos précieuses chaussures ont droit à toute votre attention. Sachez les placer avec tout le sérieux qu'elles méritent, bien rangées, bien cirées. Le range-chaussures HEMNES s'en occupe. Pour raison de sûreté, il doit être assujéti au mur mais, rassurez-vous, il n'en veillera que mieux sur votre collection.

**HEMNES. Range-chaussures à 2 compartiments. 149\$.** Était 169\$. Panneau peint. Création K. Hagberg et M. Hagberg. A.R. L89×P30×H127cm. 201.695.59 **Achat en ligne à fr.IKEA.ca**

## Casez vos petites affaires

Pour y arriver sans peine, il suffit de vous munir de quelques petits rangements très futés, de toutes les formes et de toutes les tailles. Ils se glissent partout et rendent vraiment service. Car la maison est remplie de petits objets, babioles et bricoles !

Déployez ou repliez la moitié supérieure, selon que vous voulez un panier haut ou un panier bas.



Nouveau FLÄDIS  
Panier: Ø25×H32cm

**12,99\$**

**Nouveau FLÄDIS. Collection.** Jonc de mer. **Panier, 12,99\$.** Ø25×H32cm. 603.221.73 **Panier, 19,99\$.** Ø37×H41cm. Noir. 003.221.71

PALLRA  
Minicommode à 3 tiroirs

**19,99\$**

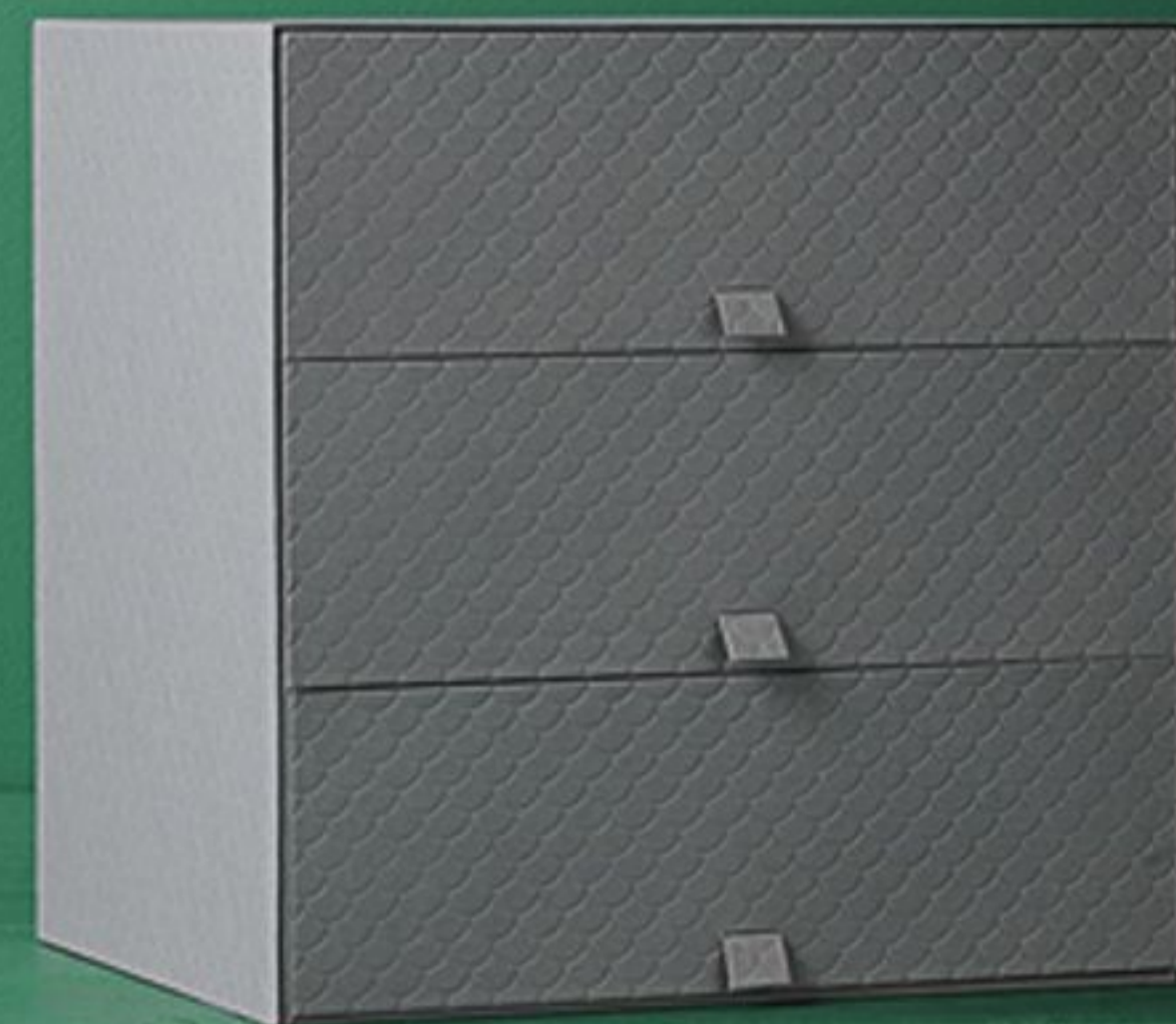

**PALLRA. Minicommode à 3 tiroirs, 19,99\$.** Carton. A.R. L31×P26×H31cm. 502.724.80

A.R. : ASSEMBLAGE REQUIS



PALLRA  
Jeu de 4 boîtes avec couvercle

**14,99\$**

**PALLRA. Collection.** Carton. **Jeu de 4 boîtes avec couvercle, 14,99\$.** Deux petites de 10×10×10cm, une moyenne de 21×10×10cm et 1 grande de 22×22×12cm. Bleu clair. 202.724.91 **Boîte avec couvercle, 9,99\$.** Ø22×H15cm. Rose clair. 102.724.82



Nouveau SKUBBARE  
Corbeille  
**9,99\$**

**Nouveau SKUBBARE. Corbeille, 9,99\$.** 100% polyester. L36×P25×H38cm. 003.263.05

FJÄLLA  
Boîte avec couvercle  
L22×P27×H16cm

**6,99\$**



**FJÄLLA. Collection.** Carton et acier. **Boîte avec couvercle, 6,99\$.** L22×P27×H16cm. Blanc cassé. 502.920.01 **Boîte avec couvercle, 16,99\$.** L40×P56cm (avec poignée), H28cm. Blanc cassé. 202.699.50 **Boîte avec couvercle, 9,99\$.** L27×P36×H20cm. Jaune. 403.253.18



TJENA  
Boîte avec couvercle  
Bleu clair

**4,99\$**

**TJENA. Collection.** Carton. A.R. **Boîte avec couvercle, 2,99\$.** L13×P26×H10cm. Blanc. 502.636.21 **Boîte compartimentée, 3,99\$.** L27×P35×H10cm. Noir. 602.636.06 **Boîte avec couvercle, 4,99\$.** L27×P35×H20cm. Bleu clair. 703.237.80



DRÖNA  
Boîte-tiroir  
**6,99\$ ch.**

**DRÖNA. Boîte-tiroir, 6,99\$ ch.** 100% polyester et carton. L33×P38×H33cm. 003.239.72

**Nouveau ELVARLI. Agencement penderie. 167\$.** Aluminium peint. A.R. L46×P36×H222-350cm. 291.576.08

Un rangement modulaire qui s'installe partout où vous en avez envie. Pas besoin de libérer un mur, il se fixe tout simplement au plafond!

**Nouveau ELVARLI**  
Agencement penderie

**167\$**

**STÅLL. Range-chaussures à 4 compartiments. 149\$.** Panneau peint. Création Sarah Fager. A.R. L96×P17×H90cm. 701.781.70  
**LANGESUND. Miroir. 39,99\$.** Verre miroir et aluminium. Création Ola Wihlborg. Ø50cm. Bleu. 402.886.79

**STÅLL**  
Range-chaussures à 4 compartiments  
**149\$**



A.R. : ASSEMBLAGE REQUIS



**TJUSIG**  
Étagère-patère  
**34,99\$**

**TJUSIG. Collection.** Bois de feuillu massif peint et acier inox. Création Henrik Preutz. A.R.  
**Étagère-patère. 34,99\$.** L79×P32×H25cm. Blanc. 401.526.33  
**Étagère à chaussures. 29,99\$.** Deux étagères peuvent être superposées. Ferrures incluses. Loge 6 paires de chaussures et plus. L79×P32×H37cm. Blanc. 301.526.38



**KROKIG**  
Rangement mural avec crochets  
**4,99\$**

**KROKIG. Collection. Rangement mural avec crochets. 4,99\$.** Plastique polypropylène. Création Henrik Preutz. L36×P20×H29cm. 202.235.18  
**Crochets. 3,99\$ les 3.** Plastique ABS. Création A. Huldén et S. Dahlman. 401.933.32



**BISSA**  
Range-chaussures à 2 compartiments  
**29,99\$**

**BISSA. Range-chaussures à 2 compartiments. 29,99\$.** Panneau décor. Création Sarah Fager. A.R. L49×P28×H93cm. 502.427.37

**ALGOT. Agencement penderie. 95\$.** Acier peint. A.R. L65×P40×H196cm. 691.841.67

**ALGOT**  
Agencement penderie  
**95\$**



**ENUDDEN. Portemanteau. 44,99\$.** Acier peint et plastique. Création Inma Bermudez. A.R. Ø45×H170cm. 202.469.06



**Nouveau SALTRÖD**  
Miroir à étagère et crochets  
**64,99\$**

**Nouveau SALTRÖD. Miroir à étagère et crochets. 64,99\$.** Panneau peint et verre miroir. Création Ebba Strandmark. A.R. L50×H68cm. 802.970.02

Pour les petits ajustements de dernière minute, un miroir qui s'accroche à la porte en toute sûreté.

**GARNES**  
Miroir-étagère de porte  
**24,99\$**

**GARNES. Miroir-étagère de porte. 24,99\$.** Acier peint et verre miroir. Création Ola Wihlborg. A.R. L38×H83cm. 402.851.38



## Le chaos, on s'en lave les mains

Finis les soucis de la salle de bains trop petite et mal organisée! Transformez votre petit coin en une vraie salle de bains pratique, où chaque petite chose trouve sa place. Nos collections d'armoires, luminaires, lavabos et miroirs proposent du style, de la variété et de la fonctionnalité. Et beaucoup d'astuces gain de place, pour enfin ranger en toute quiétude votre petit arsenal de beauté!



**ENSEN. Mitigeur. 119\$.** Laiton chromé. Création Niels Gammelgaard. H12cm. 202.813.82  
**LILLÅNGEN. Meuble-lavabo à 1 porte. 119\$.** Panneau décor et céramique. A.R. L40xP41xH92cm. Blanc. Mitigeur en sus. 491.553.83

**LILLÅNGEN**  
Meuble-lavabo à 1 porte  
**119\$**  
Mitigeur en sus

**SILVERÅN. Armoire à pharmacie. 99\$.** Pin massif, teinté et verni. Verre miroir. Création T. Christensen et K. Legaard. A.R. L60xP14xH68cm. Brun clair. 302.707.69  
**RUNSKÅR. Mélangeur. 69,99\$.** Laiton chromé. H10cm. 802.621.25  
**SILVERÅN/HAMNVIKEN. Meuble-lavabo à 2 portes. 229\$.** Pin massif, teinté et verni, et céramique. Création T. Christensen et K. Legaard. A.R. L63xP45xH90,5cm. Brun clair. Mélangeur en sus. 690.203.88



**SILVERÅN/HAMNVIKEN**  
Meuble-lavabo à 2 portes  
**229\$**  
Mélangeur en sus

**VITEMÖLLA. Applique. 29,99\$ ch.** Grès et verre. Création P. Amsell et B. Berlin. A.R. Verrine, Ø13cm. H20cm. 202.387.46  
**HEMNES. Armoire à pharmacie à 1 porte. 149\$.** Panneau peint et verre miroir. Création T. Christensen et K. Legaard. A.R. L63xP16xH98cm. Blanc. 702.176.71  
**RUNSKÅR. Mélangeur. 69,99\$.** Laiton chromé. H10cm. 802.621.25  
**HEMNES/RÅTTVIKEN. Meuble-lavabo à 2 tiroirs. 299\$.** Panneau peint et céramique. Création T. Christensen et K. Legaard. A.R. L63xP49xH89cm. Blanc. Mélangeur en sus. 599.060.72

Bien à la vue ou ni vu, ni connu, deux façons de ranger, selon ce que vous voulez tout voir ou tout cacher.

**HEMNES/RÅTTVIKEN**  
Meuble-lavabo à 2 tiroirs  
**299\$**  
Mélangeur en sus



Il suffit de toucher la lumière du bout du doigt pour en régler la brillance à une des deux intensités, grâce au gradateur intégré.

**Nouveau**  
**GODMORGON/ODENSVIK**  
Meuble-lavabo à 2 tiroirs  
**349\$**  
Mitigeur en sus

**SÖDERSVIK. Applique à DEL. 89,99\$ ch.** Ampoule à DEL intégrée. Plastique polycarbonate et aluminium. Création Lycke von Schantz. L12xH70cm. 702.480.74

**GODMORGON. Miroir. 29,99\$.** Verre miroir. L60xH96cm. 301.491.32

**DALSKÅR. Mitigeur. 89,99\$.** Laiton chromé. Création Magnus Elebäck. A.R. H18cm. 202.812.97

**Nouveau GODMORGON/ODENSVIK. Meuble-lavabo à 2 tiroirs. 349\$.** Panneau décor et céramique. A.R. L63xP49xH64cm. Gris clair. Mitigeur en sus. 391.554.54

**Nouveau GODMORGON. Armoire murale à 1 porte. 119\$ ch.** Panneau décor et verre trempé. A.R. L40xP32xH58cm. Gris clair. 903.304.35

A.R. : ASSEMBLAGE REQUIS

**DALSKÅR. Mitigeur. 89,99\$.** Laiton chromé. Création Magnus Elebäck. A.R. H18cm. 202.812.97  
**GODMORGON/ALDERN/TÖRNVIKEN. Meuble-lavabo à 2 tiroirs. 449\$.** Panneau décor, bambou et porcelaine. A.R. L82xP49xH74cm. À fixer au mur ou à poser sur pieds, en sus. Mitigeur en sus. 090.971.49  
**GODMORGON. Pied rond. 10\$ ch.** Acier inox. Création Francis Cayouette. H22-25cm. 101.777.67

**GODMORGON/ALDERN/TÖRNVIKEN**  
Meuble-lavabo à 2 tiroirs  
**449\$**  
Mitigeur en sus



**FULLEN/TÄLLEVIKEN**  
Meuble-lavabo à 2 portes  
**799\$**  
Mitigeur en sus

**OLSKÅR. Mitigeur. 29,99\$.** Laiton chromé. A.R. H12cm. 802.190.33  
**FULLEN/TÄLLEVIKEN. Meuble-lavabo à 2 portes. 79,99\$.** Panneau décor et céramique. A.R. L61xP41xH87cm. Blanc. Mitigeur en sus. 698.914.47



**NOUVEAU  
PRIX  
RÉDUIT**  
**BOLMEN**  
Marchepied  
Était 9,99\$  
**7,99\$**



**BOLMEN. Marchepied. 7,99\$.** Était 9,99\$. Plastique polypropylène. Création K. Hagberg et M. Hagberg. L44xP35xH25cm. Bleu. 902.913.30

**GUNNERN**  
Armoire verrouillable  
**39,99\$**



**GUNNERN. Armoire verrouillable. 39,99\$.** Acier peint et miroir. Création T. Christensen et K. Legaard. A.R. L32xP10,4xH32cm. 802.620.88

**RÖNSSKÄR**  
Étagère  
**49,99\$**



**RÖNSSKÄR. Étagère. 49,99\$.** Acier peint et verre trempé. Création Jon Karlsson. A.R. L42xP40xH103cm. Noir. 100.937.63

**RÅGRUND**  
Chaise porte-serviettes

**59,99\$ ch.**



**RÅGRUND. Chaise porte-serviettes. 59,99\$ ch.** Bambou verni. Création David Wahl. A.R. L39xP44xH140cm. 902.530.74

Grâce à son miroir à l'intérieur de la porte, on peut s'analyser de tout bord tout côté!

**GODMORGON**  
Armoire à pharmacie à 2 portes  
**299\$**

**GODMORGON. Armoire à pharmacie à 2 portes. 299\$.** Panneau décor et verre miroir. A.R. L80xP14xH96cm. 103.043.55

**MOLGER. Étagère. 69,99\$.** Bouleau massif verni. Création Richard Clack. A.R. L37xP37xH140cm. 201.545.91



**MOLGER**  
Étagère  
**69,99\$**

**GRUNDTAL**  
Desserte  
**49,99\$**



**GRUNDTAL. Desserte. 49,99\$.** Acier inox et plastique. Création K. Hagberg et M. Hagberg. A.R. L48xP24xH77cm. 601.714.33

A.R. : ASSEMBLAGE REQUIS

Un banc? Un coffre? Les deux à la fois et tellement pratique pour ranger serviettes, produits de lessive et bacs de recyclage.

**SILVERÅN**  
Banc-coffre  
**59,99\$**



**SILVERÅN. Banc-coffre. 59,99\$.** Panneau décor. Création T. Christensen et K. Legaard. A.R. L54,4xP35xH46,6cm. Blanc. 402.745.21

**MOLGER**  
Escabeau  
**34,99\$**



**MOLGER. Escabeau. 34,99\$.** Bouleau massif verni. Création Eva Lilja Löwenhielm. A.R. L41xP44xH34cm. 902.414.63

Vous n'avez besoin de rien, ni d'une perceuse, ni d'un électricien. Que de piles. Cette applique-miroir à DEL s'accroche au mur sans souci, à l'aide de sa ventouse ou d'un ruban double-face. Et elle est orientable pour mieux y voir son meilleur profil.



**BLÅVIK. Applique à DEL avec miroir. 19,99\$.** Plastique ABS, plastique polycarbonate et acier. Création Ola Wihlborg. Ø20cm. Blanc. Requiert 3 piles AA, en sus. 003.123.08

**BRICKAN**  
Étagère murale  
**49,99\$**

**BRICKAN. Étagère murale. 49,99\$.** Acier galvanisé peint et plastique. Création Marcus Arvonen. L33xP20xH33cm. Blanc. 502.994.08



**Nouveau DOFTKLINT.**  
Rideau de douche. **9,99\$.**  
100% polyester. Création  
S. Edholm et L. Ullenius.  
L180×H180cm. Multicolore.  
103.221.75

**Nouveau**  
**DOFTKLINT**  
Rideau de douche  
**9,99\$**



**BADAREN**  
Tapis de bain  
**6,99\$**

**BADAREN. Tapis de bain. 6,99\$.** 100% polyester. Ø55cm. Vert.  
703.069.45



**01 FRÄJEN. Serviette de bain. 6,99\$ ch.**  
100% coton. 70×140cm. Vert. 402.954.01  
**02 HÄREN. Serviette de bain. 3,99\$ ch.**  
100% coton. 70×140cm. Turquoise. 101.635.48  
Ces deux collections proposent plusieurs couleurs.

**02 HÄREN**  
Serviette de bain  
**3,99\$ ch.**



Aucun besoin de percer  
les carreaux ! Ce pratique  
petit panier se fixe par  
ventouse.

**STUGVIK**  
Crochets à ventouse  
**7,99\$ les 2**

**STUGVIK. Collection.** Plastique et caoutchouc synthétique.  
**Panier à ventouses. 9,99\$.** L28×P17×H19cm. 502.493.81  
**Crochets à ventouse. 7,99\$ les 2.** 802.404.40



**KALKGRUND**  
Porte-serviettes  
**19,99\$**

**KALKGRUND. Porte-serviettes. 19,99\$.** Zinc chromé.  
Création Henrik Preutz. L65cm. 902.914.72 **SALVIKEN.**  
**Serviette de bain. 9,99\$.** 100% coton. Création Paulin  
Machado. 70×140cm. Blanc. 503.132.25

**EKOLN**  
Distributeur de savon  
**8,99\$**



**EKOLN. Collection.** Grès. Création  
Anna Efverlund. **Distributeur de  
savon. 8,99\$.** H18cm. 602.915.10  
**Porte-brosses à dents. 5,99\$.**  
H11cm. 102.930.45



**NOUVEAU**  
**PRIX**  
**RÉDUIT**  
**BALUNGEN**  
Miroir  
Était 19,99\$  
**14,99\$**

**BALUNGEN. Miroir. 14,99\$.** Était 19,99\$.  
Acier chromé et verre miroir. Création Ebba  
Strandmark. A.R. H36cm. 502.930.34



**NORDRANA**  
Jeu de 2 paniers  
**12,99\$**

**NORDRANA. Jeu de 2 paniers. 12,99\$.**  
Polypropylène. Création J. Jelinek et H. Dalrot.  
27×27cm et 21×22cm. Gris. 102.882.99



Un beau tissage jacquard,  
en contraste recto-verso.

**BLÄDJAN**  
Serviette de bain  
**14,99\$**

**BLÄDJAN. Serviette de bain. 14,99\$.**  
100% coton. 70×140cm. 103.130.53



## La bonne nuit

On vous l'a assez répété : bien dormir, c'est s'assurer des matins sereins et des journées plus faciles. Mais il y en a encore qui ne savent pas que, pour se garantir une bonne nuit, il faut non seulement s'équiper d'un bon matelas à la fermeté voulue, mais aussi d'une excellente literie, avec couette et oreiller adaptés à nos petits caprices et manies. Car nous en avons tous, n'est-ce pas ?



**Tammy**  
Responsable des ventes, Suède

*Vous savez sans doute que nous vendons des matelas. Mais saviez-vous aussi que nous les concevons, et toujours avec cette idée de « confort total ». Autrement dit, le confort de votre matelas répondant à celui de votre oreiller, qui répond à son tour à celui de la couette, du protège-matelas et même de la structure de votre lit.*

**DOFRANKA. Housse de couette et taies, 2 places/grand 2 places. 59,99\$.** 50% Lyocell et 50% coton. Création Susanna Hoikkala. 003.089.00 **BLEKVIDE. Couette fraîche, 2 places/grand 2 places. 139\$.** 90% duvet de canard et 10% plumes de canard. 802.714.22 **KNAVEL. Oreiller ferme, grand 2 places. 89,99\$.** Garnissage intérieur, 75% duvet de canard et 25% plumes de canard. Enrobage extérieur garni 90% duvet de canard et 10% plumes de canard, sous enveloppe 100% coton. 202.694.84 **HJELLESTAD. Matelas à ressorts ensachés et surmatelas intégré en mousse à mémoire de forme, grand 2 places. 799\$.** Était 899\$. Surface d'accueil garnie mousse viscoélastique épousant les formes du corps et soutien précis obtenu par un double jeu de ressorts ensachés. Création Synnöve Mork. Épaisseur, 39cm. 803.072.99



**NOUVEAU  
PRIX  
RÉDUIT**

**BLEKVIDE**  
Matelas à ressorts ensachés et surmatelas intégré en mousse à mémoire de forme, grand 2 places. Était 899\$

**799\$**



**01 ÄRENPRIS**  
Oreiller ferme  
Grand 2 places

**14,99\$**

**NOUVEAU  
PRIX  
RÉDUIT**

**04 RÖDTOPPA**  
Couette fraîche  
2 places/grand 2 places  
Était 59,99\$

**49,99\$**

**01 ÄRENPRIS. Oreiller ferme, grand 2 places. 14,99\$.** Garnissage fibres polyester. 902.696.78 **02 ÄRENPRIS. Oreiller moelleux, grand 2 places. 13,99\$.** Garnissage fibres polyester. 302.696.81 **03 RÖDTOPPA. Couette chaude, 2 places/grand 2 places. 79,99\$.** Garnissage 50% Lyocell et 50% polyester. 902.715.44 **04 RÖDTOPPA. Couette fraîche, 2 places/grand 2 places. 49,99\$.** Était 59,99\$. Garnissage 50% Lyocell et 50% polyester. 602.715.07



**HAUGESUND. Matelas à ressorts ensachés, grand 2 places. 299\$.** Les ressorts ensachés individuellement réagissent indépendamment les uns des autres et suivent de près les contours du corps. Conditionnement en rouleau compact et facile à transporter. Création Synnöve Mork. Épaisseur, 25cm. 703.073.08

**HAUGESUND**  
Matelas à ressorts  
ensachés  
Grand 2 places

**299\$**

**HAMPDÅN. Oreiller moelleux, grand 2 places. 5,99\$ ch.** Garnissage fibres polyester. 802.697.54 **TILKÖRT. Couette fraîche, 2 places/grand 2 places. 19,99\$ ch.** Garnissage fibres polyester. 402.718.67



**HAMPDÅN**  
Oreiller moelleux  
Grand 2 places

**5,99\$ ch.**



**HÖNSBÄR**  
Couette chaude  
2 places/grand 2 places

**69,99\$**

**HÖNSBÄR. Couette chaude, 2 places/grand 2 places. 69,99\$.** 80% plumes de canard et 20% duvet de canard. 302.716.98



Chaque ressort ensaché à action indépendante s'adapte parfaitement à votre morphologie.

**HESSTUN**  
Matelas à ressorts  
ensachés et surmatelas  
intégré en mousse à mémoire  
de forme, grand 2 places.

**549\$**

**HESSTUN. Matelas à ressorts ensachés et surmatelas intégré en mousse à mémoire de forme, grand 2 places. 549\$.** Deux jeux superposés de ressorts ensachés individuellement, garnis d'une généreuse nappe de mousse viscoélastique épousent les formes du corps avec précision. Création Synnöve Mork. Épaisseur, 32cm. 403.073.00



**MEISTERVIK**  
Matelas en mousse  
1 place

**149\$**

**MEISTERVIK. Matelas en mousse, 1 place. 149\$.** Conditionnement en rouleau compact et facile à transporter. Épaisseur, 12cm. 403.304.71



**01 TANANGER**  
Surmatelas en mousse  
à mémoire de forme  
Grand 2 places

**129\$**

**01 TANANGER. Surmatelas en mousse à mémoire de forme, grand 2 places. 129\$.** Mousse viscoélastique épousant les formes du corps, favorisant une détente optimale et offrant une surface de couchage plus ferme. Création Synnöve Mork. Épaisseur, 6cm. 002.982.46 **02 TROMSDALEN. Surmatelas, grand 2 places. 349\$.** En latex et coton, matières naturelles procurant un environnement de sommeil agréable à température constante. Épaisseur, 7cm. 803.312.99





Établissez vous-même le confort de votre lit. Choisissez d'abord la fermeté de votre matelas, puis l'épaisseur de votre oreiller et la chaleur ou la fraîcheur de votre couette.

**03 HYLLE**  
Oreiller ferme  
Grand 2 places  
**19<sup>99</sup>\$ ch.**

**04 GLANSVIDE**  
Couette chaude  
2 places/grand 2 places  
**99\$ ch.**

**05 HOLMSBU**  
Matelas à ressorts ensachés  
Grand 2 places  
**999\$**

**01 UNDREDAL. Chevet. 169\$.** Panneau peint. A.R. L67xP49xH74cm. Noir. 302.984.76 **02 UNDREDAL. Lit, grand 2 places. 449\$.** Panneau peint. A.R. Noir. Sommier à lattes et couchage en sus. 990.601.13 **03 HYLLE. Oreiller ferme, grand 2 places. 19,99\$ ch.** Garnissage microfibras polyester. 602.827.37 **04 GLANSVIDE. Couette chaude, 2 places/grand 2 places. 99\$ ch.** Garnissage microfibras polyester. 002.714.83 **05 HOLMSBU. Matelas à ressorts ensachés, grand 2 places. 999\$.** Le confort d'un nuage assuré par un surmatelas intégré, composé de mousse viscoélastique, une nappe de miniressorts ensachés et un jeu de ressorts ensachés individuellement. Création Synnöve Mork. Épaisseur, 45cm. 403.072.96

A.R. : ASSEMBLAGE REQUIS



**HAUGSVÄR. Matelas à ressorts ensachés, grand 2 places. 499\$.** Confort d'accueil assuré par une généreuse nappe de mousse viscoélastique et soutien précis obtenu par un jeu de ressorts ensachés individuellement. Conditionnement en rouleau compact et facile à transporter. Création Synnöve Mork. Épaisseur, 28cm. 703.073.13

**HAUGSVÄR**  
Matelas à ressorts ensachés  
Grand 2 places  
**499\$**



**HASVÅG. Matelas à ressorts, grand 2 places. 269\$.** Soutien et confort assurés par un garnissage souple sur ressorts Bonnell. Création Synnöve Mork. Épaisseur, 21cm. 603.072.81

**HASVÅG**  
Matelas à ressorts  
Grand 2 places  
**269\$**

**RÖLLEKA. Oreiller en mousse à mémoire de forme. 16,99\$.** Mousse viscoélastique. 33x50cm. 102.698.37 **GRUSBLAD. Couette chaude, 2 places/grand 2 places. 39,99\$.** Garnissage fibres polyester. 702.717.62

**RÖLLEKA**  
Oreiller en mousse à mémoire de forme  
**16<sup>99</sup>\$**



**TUSSÖY. Surmatelas, grand 2 places. 199\$.** Mousse à mémoire de forme (viscoélastique) épousant les formes du corps, favorisant une détente optimale et offrant une surface de couchage plus ferme. Création Synnöve Mork. Épaisseur, 8cm. 402.981.45

**TUSSÖY**  
Surmatelas  
Grand 2 places  
**199\$**

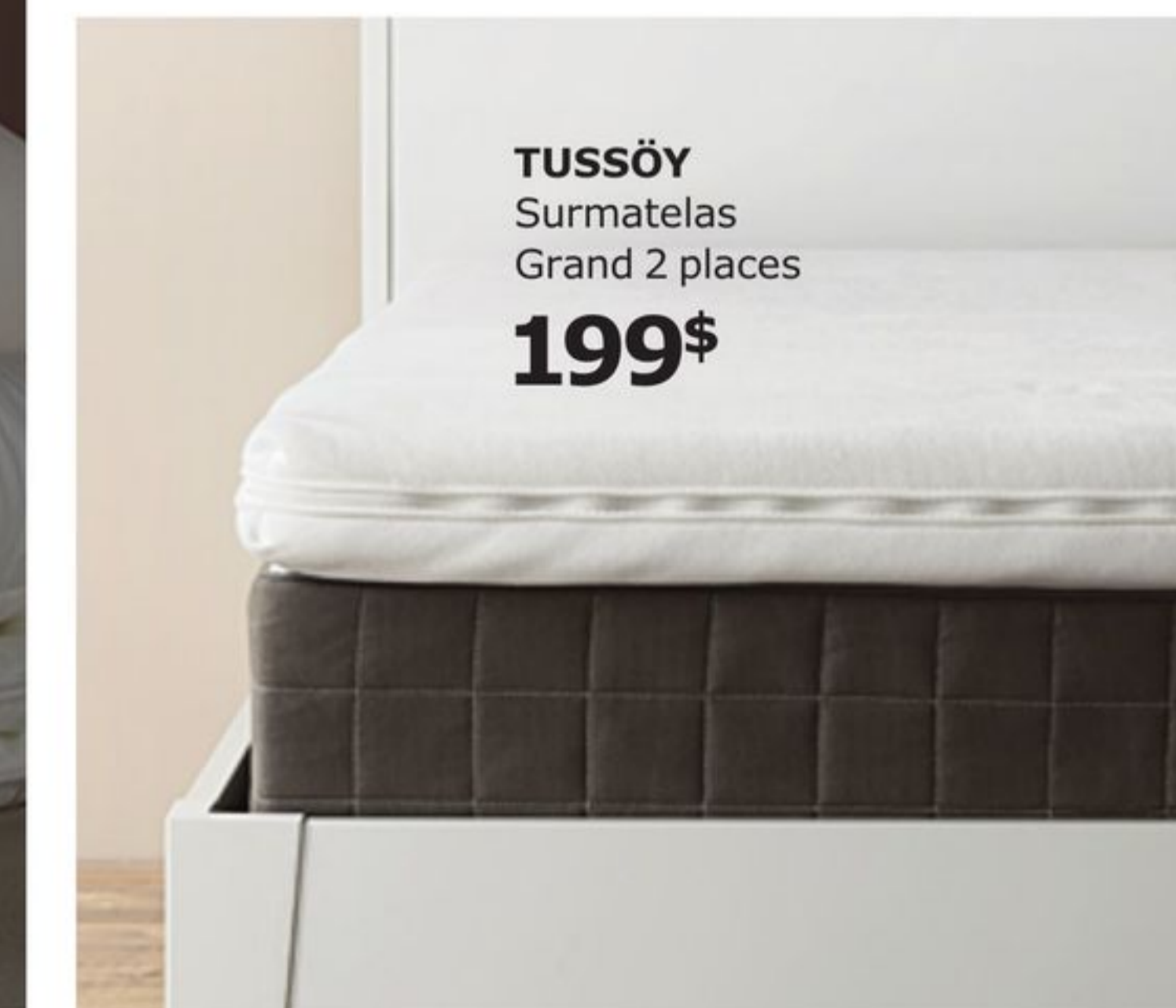

Service de livraison. Nous pouvons assurer la livraison de vos achats à la maison ou à votre lieu de travail. À partir de 79\$. Voir page 309.

## Parures de nuit

Tous les ingrédients sont là pour vous faire un lit bien garni : le tissu, agréable contre la peau et confectionné selon des méthodes durables, la couleur, douce, et les fleurs, jolies. Ajoutons quelques rayures et carreaux, et voilà, vous avez de quoi rendre votre lit pas mal plus beau !

Le lin est un textile qui respire et absorbe l'humidité, assurant à vos nuits une bonne température uniforme.

**LINBLOMMA**  
Housse de couette et taies,  
2 places/grand 2 places

**99,99\$**

**LINBLOMMA. Housse de couette et taies, 2 places/grand 2 places. 99,99\$.** 100% lin. Écru. 601.900.97

**HÄXÖRT**  
Housse de couette et taies,  
2 places/grand 2 places

**69,99\$**

**HÄXÖRT. Housse de couette et taies, 2 places/grand 2 places. 69,99\$.** 100% percale de coton. Compte de fils, 250. Blanc. 703.139.22



**STENÖRT. Housse de couette et taies, 2 places/grand 2 places. 69,99\$.** 100% percale de coton. Compte de fils, 250. Multicolore. 603.139.51

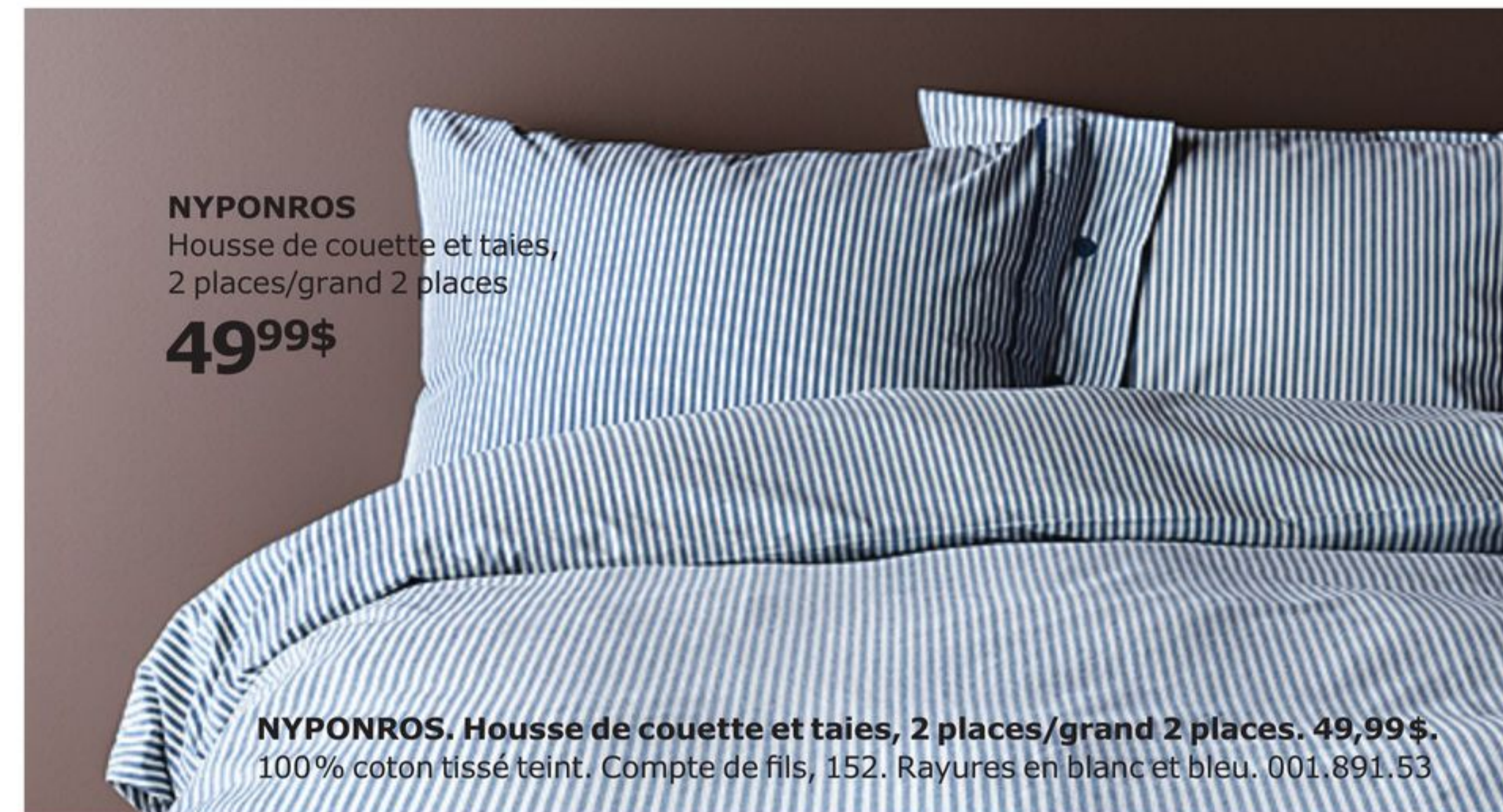

**ALVINE STRÅ. Housse de couette et taies, 2 places/grand 2 places. 59,99\$.** 100% coton. Compte de fils, 190. Création Kristina Pihl. Blanc. 300.464.74



**LJUSÖGA. Housse de couette et taies, 2 places/grand 2 places. 34,99\$.** 100% coton. Compte de fils, 144. Multicolore. 903.143.60



**BACKVIAL. Couvre-lit.**  
Grand 2 places/très grand 2 places

**39,99\$**





**RÖDVED**  
Housse de couette et taies,  
2 places/grand 2 places

**16<sup>99</sup>\$**

**RÖDVED. Housse de couette et taies, 2 places/grand 2 places. 16,99\$.** 52% polyester et 48% coton. Création Linda Svensson Edevint. Vert et blanc. 703.043.19

**Nouveau DOFTKLINT**

Housse de couette et taies,  
2 places/grand 2 places

**39<sup>99</sup>\$**



**Nouveau DOFTKLINT. Housse de couette et taies, 2 places/grand 2 places. 39,99\$.** 100% coton. Compte de fils, 144. Création S. Edholm et L. Ullenius. 203.244.33



**FLÖNG. Housse de couette et taies, 2 places/grand 2 places. 34,99\$.** 100% coton. Création Nina Jobs. Bleu et blanc. 803.090.38

**FLÖNG**  
Housse de couette et taies,  
2 places/grand 2 places

**34<sup>99</sup>\$**

**MOSSFLOX. Housse de couette et taies, 2 places/grand 2 places. 29,99\$.** 100% coton. Compte de fils, 144. Création Nina Jobs. Multicolore. 803.089.63



**MOSSFLOX**  
Housse de couette et taies,  
2 places/grand 2 places

**29<sup>99</sup>\$**



**TRÄDASTER**  
Housse de couette  
et taie, 1 place

**9<sup>99</sup>\$**

**TRÄDASTER. Housse de couette et taie(s).** 52% polyester et 48% coton. Création Paulin Machado. Orange.  
**1 place. 9,99\$.** 103.292.66  
**2 places/grand 2 places. 13,99\$.** 603.292.64

**PRAKTRÛY. Housse de couette et taies, 2 places/grand 2 places. 59,99\$.** 55% Lyocell et 45% satin de coton. Compte de fils, 207. Gris, blanc et beige. 203.090.03



**PRAKTRÛY**  
Housse de couette et taies,  
2 places/grand 2 places

**59<sup>99</sup>\$**

**BOLLTISTEL. Housse de couette et taies, 2 places/grand 2 places.**

**59,99\$.** 55% Lyocell et 45% satin de coton. Compte de fils, 207. Création Andreja Špegel. Gris et blanc. 702.865.32



**BOLLTISTEL**  
Housse de couette et taies,  
2 places/grand 2 places

**59<sup>99</sup>\$**

**VÄRÄRT. Housse de couette et taies, 2 places/grand 2 places. 69,99\$.** 100% percale de coton. Compte de fils, 250. Beige. 602.877.11



**VÄRÄRT**  
Housse de couette et taies,  
2 places/grand 2 places

**69<sup>99</sup>\$**

**Nouveau ÄNGSTÖREL. Couvre-lit, grand 2 places/très grand 2 places. 29,99\$.** 100% coton. 250×250cm. Carreaux bleus. 103.280.97

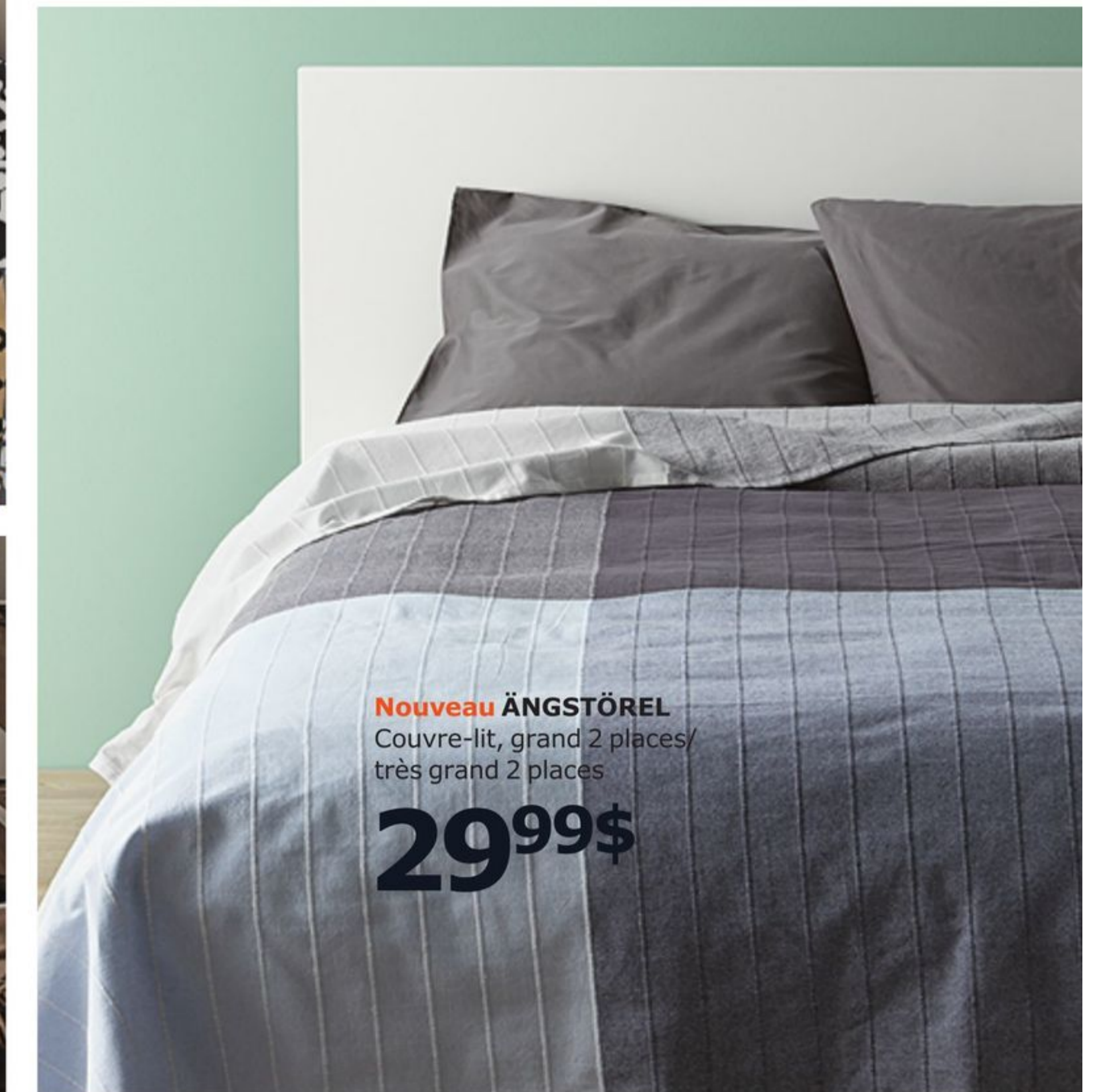

**Nouveau ÄNGSTÖREL**  
Couvre-lit, grand 2 places/  
très grand 2 places

**29<sup>99</sup>\$**



**ROSTVIN**  
Housse de couette et taies,  
2 places/grand 2 places

**24<sup>99</sup>\$**

**ROSTVIN. Housse de couette et taies, 2 places/grand 2 places. 24,99\$.** 100% coton. Blanc et gris. 703.090.67

## Pièce maîtresse

Si vous voulez faire de votre lit la vedette de votre chambre à coucher, choisissez-le d'abord pour son style, puis pour les attributs à même de vous assurer le confort absolu : le matelas qui vous convient, la couette dodue, l'oreiller parfait et la literie qui rendra tout cela encore plus invitant.



**BRUSALI**  
Chevet  
**69<sup>99</sup>\$**

**BRUSALI.** Chevet. **69,99\$.** Panneau décor. Création T. Christensen et K. Legaard. A.R. L44xP36xH62cm. Brun. 502.501.57

**BRUSALI.** Lit à 4 tiroirs, grand 2 places. **349\$.** Panneau décor. A.R. Brun. 990.075.83 Existe aussi en blanc.

**BRUSALI**  
Lit à 4 tiroirs,  
grand 2 places  
**349\$**



**TYSSDAL. Collection.** Acier galvanisé. A.R. Blanc. **Lit, grand 2 places. 399\$.** Sommier en sus. 090.577.99 **Chevet. 89,99\$ ch.** Étaît 119\$. L51xP40xH59cm. 702.999.59



**TYSSDAL**  
Lit, grand 2 places  
**399\$**

**Nouveau KOPARDAL**  
Lit, grand 2 places  
**199\$**



**Nouveau KOPARDAL.** Lit, grand 2 places. **199\$.** Acier peint. A.R. Gris. Sommier en sus. 691.576.68

**Nouveau FYRESDAL.** Lit d'appoint, 1 place. **269\$.** Acier peint. Noir. 403.188.84



**Nouveau FYRESDAL**  
Lit d'appoint, 1 place  
**269\$**

**HEMNES**  
Lit d'appoint, 1 place  
**399\$**



**HEMNES.** Lit d'appoint, 1 place. **399\$.** Trois tiroirs intégrés. Panneau peint. A.R. Blanc. 300.803.16 Existe aussi en noir.

**FJELLSE**  
Lit, 2 places  
**99\$**



**FJELLSE.** Lit, 2 places. **99\$.** Pin massif non traité. Création Jon Karlsson. A.R. 190.098.21

A.R. : ASSEMBLAGE REQUIS

À moins de mention contraire, le prix de nos lits inclut un sommier à lattes et une traverse médiane. Couchage en sus.

**HEMNES. Collection.** Pin massif, teinté et verni. A.R. **Lit, grand 2 places. 279\$.** Brun-noir. Sommier en sus. 199.315.92 **Chevet. 69,99\$.** Création Nike Karlsson. L46xP35xH70cm. Jaune. 703.200.17 Existe aussi en blanc.

**HEMNES**  
Lit, grand 2 places  
**279\$**





**TRYSIL. Lit, grand 2 places. 199\$.** Panneau décor et acier peint. A.R. Brun. 490.078.11

**MALM. Collection. A.R. Lit à tête haute et 4 tiroirs, grand 2 places. 399\$.** Frêne plaqué, teinté et verni. 091.312.85 **Commode à 2 tiroirs. 69,99\$.** Panneau peint. L40xP48xH55cm. Vert clair. 503.113.11



A.R. : ASSEMBLAGE REQUIS

Service de livraison. Nous pouvons assurer la livraison de vos achats à la maison ou à votre lieu de travail. À partir de 79\$. Voir page 309.

## Le grand blanc à la couette blanche



Tout simple, tout blanc, le lit ASKVOLL s'installe en toute tranquillité dans la chambre à coucher. Rien de compliqué. Un bon design, des formes confortables, un *look* solide. Que demander de plus ?

**ASKVOLL. Lit, grand 2 places. 189\$.** Était ~~199\$~~. Panneau décor. A.R. Blanc. 990.304.80  
**Achat en ligne fr.IKEA.ca**

À moins de mention contraire, le prix de nos lits inclut un sommier à lattes et une traverse médiane. Couchage en sus.

## Jolie chambre pour pouponner

C'est habituellement avec un grand souci de bien-être et de beauté que l'on aménage la chambre d'un tout-petit. Couleurs, disposition, douceur et gaieté, tout est important pour créer un bel espace bien organisé. Et aussi pour trouver les idées qui vous aideront à prendre soin de Bébé avec plus de facilité. Comme celles-ci, à même de répondre aux normes relatives à la sécurité des enfants parmi les plus sévères au monde.

**CHARMTROLL. Housse de couette et taie, lit bébé. 14,99\$.** 50% coton et 50% Lyocell. Création Silke Leffler. Housse, 110x125cm. Taie, 35x55cm. 902.899.97



**CHARMTROLL**  
Housse de couette  
et taie, lit bébé

**14,99\$**

**SUNDAVIK. Collection.** Pin massif teinté et verni. Création Jon Karlsson. A.R. **Lit bébé. 169\$.** L76xL138xH88cm. Pour matelas de 70x132cm. Couchage en sus. 302.485.75 **Armoire-penderie. 249\$.** L80xP50xH171cm. 102.696.96

A.R. : ASSEMBLAGE REQUIS



Ce lit s'adapte au petit et à sa croissance. Dans un premier temps, vous pouvez installer le matelas plus bas et, plus tard, retirer l'un des côtés du lit.

**SUNDAVIK**  
Lit bébé  
**169\$**

**TROGEN**  
Armoire-penderie

**269\$**



**TROGEN. Armoire-penderie. 269\$.** Pin massif, teinté et verni. Création J. Asshoff et H. Brogård. A.R. L89xP50xH187cm. 602.802.67

## Jolie chambre pour pouponner

C'est habituellement avec un grand souci de bien-être et de beauté que l'on aménage la chambre d'un tout-petit. Couleurs, disposition, douceur et gaieté, tout est important pour créer un bel espace bien organisé. Et aussi pour trouver les idées qui vous aideront à prendre soin de Bébé avec plus de facilité. Comme celles-ci, à même de répondre aux normes relatives à la sécurité des enfants parmi les plus sévères au monde.

**CHARMTROLL. Housse de couette et taie, lit bébé. 14,99\$.** 50% coton et 50% Lyocell. Création Silke Leffler. Housse, 110x125cm. Taie, 35x55cm. 902.899.97



**CHARMTROLL**  
Housse de couette  
et taie, lit bébé

**14,99\$**

**SUNDAVIK. Collection.** Pin massif teinté et verni. Création Jon Karlsson. A.R. **Lit bébé. 169\$.** L76xL138xH88cm. Pour matelas de 70x132cm. Couchage en sus. 302.485.75 **Armoire-penderie. 249\$.** L80xP50xH171cm. 102.696.96

A.R. : ASSEMBLAGE REQUIS



Ce lit s'adapte au petit et à sa croissance. Dans un premier temps, vous pouvez installer le matelas plus bas et, plus tard, retirer l'un des côtés du lit.

**SUNDAVIK**  
Lit bébé  
**169\$**

**TROGEN**  
Armoire-penderie

**269\$**



**TROGEN. Armoire-penderie. 269\$.** Pin massif, teinté et verni. Création J. Asshoff et H. Brogård. A.R. L89xP50xH187cm. 602.802.67

Service de collecte et de livraison. Nous ramassons les articles indiqués sur votre liste d'achats, puis vous les livrons. À partir de 99\$. Voir page 309.

Lorsque le petit réussit à escalader les barreaux, il est temps de retirer un des deux côtés.



**SNIGLAR**  
Lit bébé

**99\$**



**Nouveau HIMMELSK**  
Mobile  
**9,99\$**



**SNIGLAR. Collection.** Hêtre massif non traité. A.R. **Lit bébé. 99\$.** L74xL137xH84cm. Pour matelas de 70x132cm. Couchage en sus. 502.485.41 **Table à langer. 44,99\$.** L72xL53xH87cm. 501.975.89 **Nouveau HIMMELSK. Mobile. 9,99\$.** 100% polyester. Création Susana Rodriguez Fernandez. 803.208.56

**STUVA. Collection.** Panneau décor et panneau peint. Création Ebba Strandmark. A.R. **Lit bébé. 299\$.** Tiroirs intégrés. L74,1xL139xH92cm. Pour matelas de 70x132cm. Couchage en sus. 799.270.02 **Table à langer à 3 tiroirs. 234\$.** L90xP79xH102cm. 791.240.26

**STUVA**  
Lit bébé  
**299\$**

Quand l'âge des couches est passé, cette table à langer se transforme aisément en bureau ou table de jeu.



**Nouveau STJÄRNBILD**  
Housse de couette et taie, lit bébé

**8,99\$**



**Nouveau STJÄRNBILD. Housse de couette et taie, lit bébé. 8,99\$.** 52% polyester et 48% coton. Création Susana Rodriguez Fernandez. Housse, 110x125cm. Taie, 35x55cm. 603.196.65 **HIMMELSK. Hochet. 2,99\$.** 80% coton et 20% polyester. Création Susana Rodriguez Fernandez. L15cm. 403.268.98

Chez IKEA, la sûreté des produits est notre principale priorité. C'est pourquoi nous demandons à nos clients de lire attentivement notices d'assemblage et consignes de sécurité, et d'installer tout dispositif de sécurité fourni avec le produit.

**STICKAT**  
Jeu de 2 paniers  
**9,99\$**



**STICKAT. Jeu de 2 paniers. 9,99\$.** 20cm et 13cm. 100% polypropylène. Création Annie Huldén. 902.978.41



**Nouveau DRÖMSYN**  
Applique  
**12,99\$**

**Nouveau DRÖMSYN. Applique. 12,99\$.** Plastique polypropylène. Création Sarah Fager. L31xP8xH21cm. 303.303.58 **SUNDEVIK. Lit évolutif avec sommier à lattes. 199\$.** Pin massif, teinté et verni. A.R. L108xL127-197xH80cm. Pour matelas évolutif de 97x190cm. Couchage en sus. Brun-noir. 590.422.15



**Nouveau SLÄKTING**  
Boîte-tiroir  
**12,99\$**

**Nouveau SLÄKTING. Boîte-tiroir. 12,99\$.** 100% polyester. Création A. Huldén et E. Strandmark. L38xP42xH33cm. 103.279.36



**KURA**  
Lit haut/bas, 1 place  
et tente de lit  
**249\$**

**KURA. Collection.** Création T. Christensen et K. Legaard. A.R. **Lit haut/bas, 1 place. 229\$.** Pin massif verni et panneau décor. A.R. L105xL199xH116cm. Pour matelas 1 place (97x189cm). Couchage en sus. 802.538.14 **Tente de lit. 20\$.** 100% polyester. A.R. L97xL160xH68cm. 602.966.02

Un lit qui se tourne sens dessus-dessous et se transforme en lit-mezzanine avec espace de jeu bien couvert!



**HENSVIK**  
Armoire-penderie  
**139\$**

**HENSVIK. Armoire-penderie. 139\$.** Panneau décor et panneau peint. Création Carina Bengs. A.R. L75xP48xH174cm. 901.113.91



**FJÄDERMOLN**  
Coussin  
**9,99\$**

**FJÄDERMOLN. Coussin. 9,99\$.** 100% polyester. Création Malin Gyllensvaan. 34x59cm. 602.644.32



**MINNEN**  
Lit évolutif avec  
sommier à lattes  
**149\$**

**MINNEN. Lit évolutif avec sommier à lattes. 149\$.** Acier peint. A.R. L102xL125-195xH92cm. Pour matelas évolutif de 97x190cm. Couchage en sus. Blanc. 591.246.21 **SNOIG. Applique à DEL. 29,99\$.** DEL intégrée. Acier peint. 403.218.72

**TROFAST. Rangement. Cet agencement avec bacs, 99\$.** Panneau décor et plastique. A.R. L99xP44xH94cm. 591.289.35



**TROFAST**  
Rangement  
Cet agencement  
avec bacs  
**99\$**

Chez IKEA, la sûreté des produits est notre principale priorité. C'est pourquoi nous demandons à nos clients de lire attentivement notices d'assemblage et consignes de sécurité, et d'installer tout dispositif de sécurité fourni avec le produit.

A.R. : ASSEMBLAGE REQUIS

L'échelle centrale facilite la montée vers le lit supérieur, ou la descente, tout en agissant comme barrière de sécurité pour le lit inférieur.

**TUFFING**  
Lits superposés  
1 place  
**169\$**

**TUFFING. Lits superposés, 1 place. 169\$.** Avec sommiers. Acier et polyester. A.R. L103xL197xH130,5cm. Pour matelas 1 place (97x189cm). Couchage en sus. 702.992.85  
**STICKAT. Pochette de rangement. 5,99\$.** 100% polyester. Création Annie Huldén. L39xH30cm. 703.004.82

**Nouveau HEJSAN**  
Jeu de 3 boîtes  
**9,99\$**



**Nouveau HEJSAN. Jeu de 3 boîtes. 9,99\$.** Une grande de 32x23x6,5cm et deux petites de 21x15x5cm. Carton. Création S. Edholm et L. Ullenius. 903.243.16

On peut l'aménager à la verticale mais, ainsi placé à l'horizontale, ce rangement est à la hauteur des enfants et leur procure une belle surface pour jouer.

**KALLAX**  
Étagère avec portes  
**119,99\$**

**KALLAX. Étagère avec portes. 119,99\$.** Panneau décor et panneau peint. A.R. L77xP39xH147cm. 291.554.97

A.R. : ASSEMBLAGE REQUIS

**FLICKÖGA. Housse de couette et taie, 1 place. 39,99\$.** 50% Lyocell et 50% coton. Création S. Edholm et L. Ullenius. 602.989.17

**FLICKÖGA**  
Housse de couette et taie, 1 place  
**39,99\$**



**DANSA**  
Boule disco à DEL

**39,99\$**



**DANSA. Boule disco à DEL. 39,99\$.** À partir de 8 ans. Acier peint. Création Henrik Preutz. Ø21xH28,7cm. 402.409.27

**STUVA**  
Armoire-penderie  
**179\$**

**STUVA. Collection. Panneau décor et panneau peint. A.R. Armoire-penderie. 179\$.** L60xP50xH192cm. 991.335.53  
**Banc. 49\$.** L90xP50xH50cm. 301.286.29

Chez IKEA, la sûreté des produits est notre principale priorité. C'est pourquoi nous demandons à nos clients de lire attentivement notices d'assemblage et consignes de sécurité, et d'installer tout dispositif de sécurité fourni avec le produit.

**FLAXA. Lit à rangement intégré et sommier à lattes, 1 place. 169\$.** Panneau décor et panneau peint. Pour matelas 1 place (97x189cm). A.R. Couchage en sus. 390.319.15  
**TALANGFULL. Housse de couette et taie, 1 place. 19,99\$.** 100% coton. Création Malin Unnborn. 002.725.62

**FLAXA**  
Lit à rangement intégré et sommier à lattes, 1 place  
**169\$**



**SVÄRTA. Lit mezzanine 1 place, avec plateau de bureau. 349\$.** Acier peint. Pour matelas 1 place (97x189cm). A.R. L103xL198xH186cm. Couchage en sus. 291.542.09  
**JULES. Chaise de bureau junior. 39,99\$.** Assise, contreplaqué de hêtre peint. A.R. Siège, L35xP32xH38-50cm. 198.850.43

Vous pouvez placer l'échelle à gauche ou à droite, et créer un ingénieux coin-travail sous le lit grâce au plateau de bureau SVÄRTA.

**SVÄRTA**  
Lit mezzanine 1 place, avec plateau de bureau  
**349\$**





## Le jeu, c'est tout bonheur

Pour un enfant, rien de plus important que de jouer. C'est comme cela qu'il apprend, grandit, s'éveille au monde et développe sa créativité. De plus, le jeu contribue à libérer le stress et à rendre joyeux. Tout cela, près de vous, en toute tranquillité, à la maison.

**01 Nouveau FLISAT**  
Maison de poupée/  
étagère murale  
**39<sup>99</sup>\$**



Le plateau de cette table comporte deux plateaux amovibles qui servent de couvercles aux bacs TROFAST. Le rangement à portée de main est un rangement assuré !

**03 Nouveau FLISAT**  
Présentoir à livres  
**24<sup>99</sup>\$**



**06 Nouveau FLISAT.** Tabouret.  
**19<sup>99</sup>\$ ch.**



**01-06 Nouveau FLISAT. Collection.** Pin massif. Création S. Fager et J. Karlsson. A.R. **01** Maison de poupée/étagère murale. **39,99\$**. À partir de 3 ans. L58xP22xH59cm. 502.907.85 **02** Patère à 4 boutons. **6,99\$ ch.** L47xH4,5cm. 702.735.96 **03** Présentoir à livres. **24,99\$**. L49xP28xH41cm. 002.907.83 **04** Bac à jouets à roulettes. **39,99\$**. Attention, les roulettes ne se bloquent pas. À partir de 3 ans. L44xL39xH31cm. 102.984.20 Présenté ici avec un bac TROFAST, **6\$**. 956.851.00 **05** Table pour enfant. **74,99\$**. L83xL58xH48cm. Présentée ici avec les bacs TROFAST, **4\$ ch.** Vert, 600. 940.72 Jaune, 503.080.02 **06** Tabouret pour enfant. **19,99\$ ch.** L24xP24xH31cm. Housse en sus. 402.735.93 **07** STICKAT. Housse pour tabouret. **6,99\$ ch.** 100% coton. Ø28cm. Rose, 702.978.37 - Vert, 402.962.74

A.R. : ASSEMBLAGE REQUIS



**MULA**  
Porteur  
**29<sup>99</sup>\$**

**MULA. Porteur. 29,99\$.** À partir de 12 mois. Bouleau contreplaqué verni et acier peint. A.R. L40xL30xH46cm. 302.835.78 **GOSIG GOLDEN. Peluche. 7,99\$.** À partir de la naissance. Polyester garni fibres polyester. Création Annie Huldén. L40cm. 801.327.99

**LÅTSAS**  
Panier d'eplettes,  
12 pièces  
**9<sup>99</sup>\$**



Les jeux de rôles sont amusants et ils aident les enfants à développer leurs aptitudes sociales.

**LÅTSAS. Panier d'eplettes, 12 pièces. 9,99\$.** Un fromage, deux saucisses, des pâtes, du pain, un poivron vert, un ananas, une aubergine et un poisson. À partir de 3 ans. Garnissage fibres polyester. Création A. Huldén et S. Dahlman. 002.620.06

Jouer à faire comme les grands aide les enfants à développer leurs aptitudes sociales comme la participation et la résolution de problèmes. Cette cuisine de jeu peut faire naître l'intérêt pour l'alimentation et la gastronomie, et ce, sans risque de dégâts !

**DUKTIG**  
Minicuisine  
**119\$**



**DUKTIG. Minicuisine. 119\$.** À partir de 3 ans. Pieds réglables. Bouleau contreplaqué et plastique polypropylène. Création Mikael Warnhammar. L72xP40xH109cm. 603.199.72

**MÅLA**  
Chevalet  
**24<sup>99</sup>\$**



**MÅLA. Chevalet. 24,99\$.** À partir de 3 ans. Pin massif. L43xL62xH118cm. 500.210.76 **MÅLA. Rouleau de papier à dessin. 5,99\$.** Papier blanchi sans chlore. 45x300cm. 803.240.72

**MULA**  
Grue et cubes  
**19<sup>99</sup>\$**



**MULA. Grue et cubes. 19,99\$.** À partir de 12 mois. Hêtre massif, teinté et verni. Création Francis Cayouette. L28xL15xH11cm. 202.948.79

# IKEA® c'est tout ça

IKEA est née dans le sud de la Suède, pays où l'esprit de frugalité et d'invention a toujours contribué au succès de ses habitants... ces gens dont la façon d'aborder la vie a inspiré notre mission d'améliorer le quotidien du plus grand nombre. Aujourd'hui, offrez-vous, à votre tour, une vie plus agréable à la maison. En feuilletant ces pages, vous saurez comment y arriver. Assortiment, collections, services, informations, vous trouverez tout en magasin ou à [fr.IKEA.ca](http://fr.IKEA.ca). Bonne visite !

306 Magasiner chez IKEA  
309 Services  
312 Politique de retour

313 Nos adresses  
314 IKEA FAMILY  
320 Les gens et les collectivités

321 Garanties  
325 Travailler chez IKEA  
326 Index



## Une question de doigté

Vous aimez magasiner en ligne, vous balader au fil de nos pages à la recherche de nouveaux meubles et accessoires? Notre site fr.IKEA.ca vous en offre toutes les possibilités avec, en plus, ce service tout neuf qui vous laisse profiter d'une autre façon de collecter vos achats. Pour seulement 20\$, nous ramassons pour vous le contenu de votre liste et livrons le tout au centre de cueillette de votre choix. Aucune limite au nombre d'articles que vous commandez. Ces centres sont également des points de vente où vous trouverez des articles à emporter. De plus, des collaborateurs IKEA sont sur place pour vous aider à planifier votre aménagement et votre décoration.

Maintenant ouverts à Québec, London, St. Catharines, Windsor, Whitby et Kitchener  
**fr.IKEA.ca/centresdecueillette**

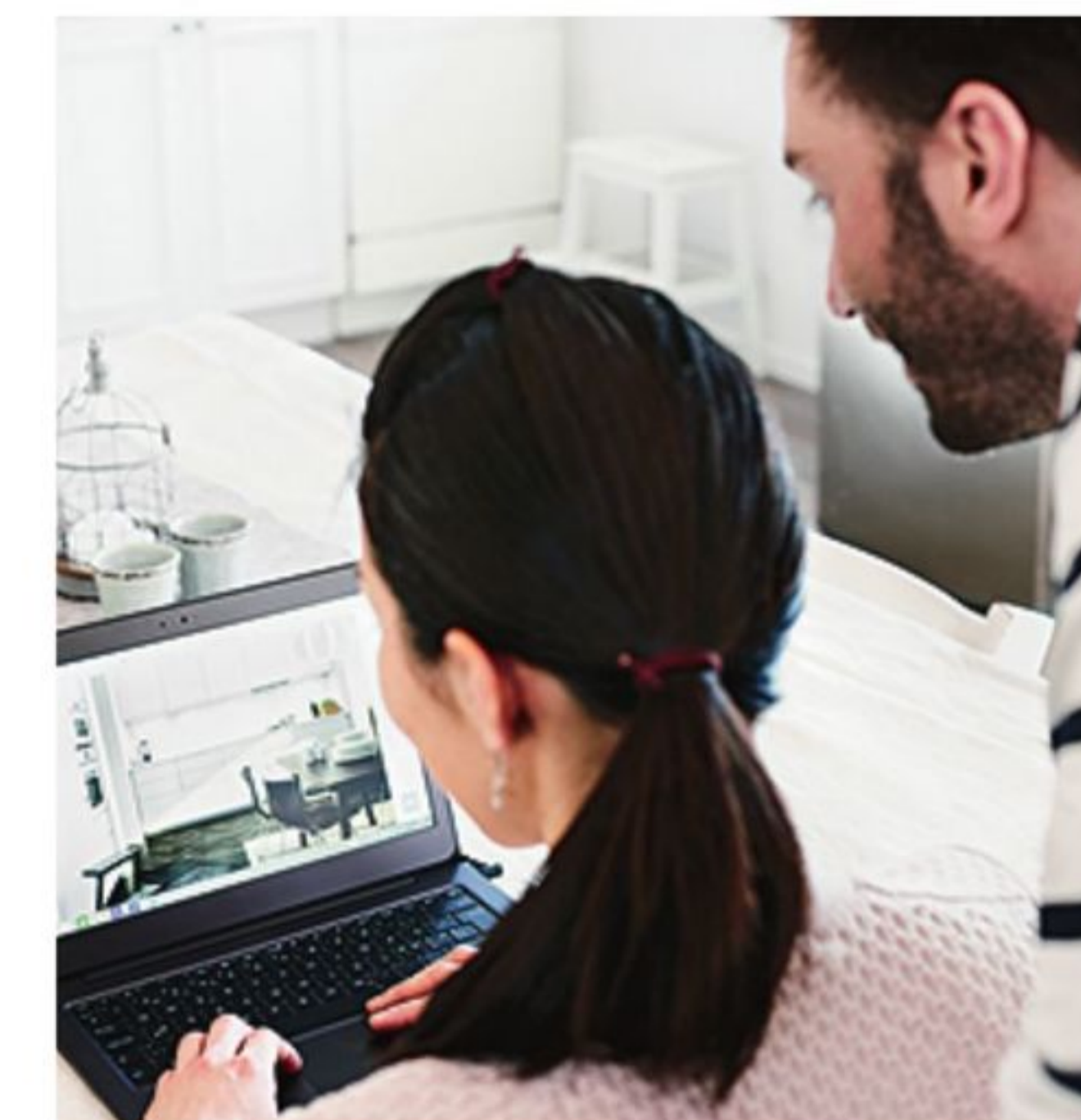

### Sans bouger de son salon

... ou de sa cuisine, doigts frétilants sur le clavier. Allez explorer virtuellement tout ce que nous avons de beau à offrir. À fr.IKEA.ca, vous trouverez également des idées à faire soi-même et des projets de décoration qui éveilleront vos ambitions créatives. Et aussi des outils pour vous aider à organiser tous vos plans et aménagements. Vous pourrez commander vos achats en ligne, les faire livrer à l'adresse de votre choix ou venir les prendre vous-même à l'un de nos centres de cueillette.

### Magasiner tout de go

Si vous possédez une tablette ou un téléphone intelligent, alors votre accès au site IKEA est permanent! En train, en bus ou en calèche, partout. L'appli Catalogue IKEA vous emmène dans les dédales de la décoration, en tout lieu et tout genre de pièce. Alors que l'appli du magasin vous montre les petits trucs pour magasiner en personne, plus rapidement et plus facilement.

### Ces idées venues d'ailleurs...

... de l'appli Catalogue IKEA, des brochures, magazines, médias sociaux, blogues, amis, famille. Les idées viennent de partout! Tout cela pour dénicher le *look* parfait, les matières agréables au toucher, les couleurs bonne humeur et les textiles douceur. Idées en tête, vous pouvez maintenant partir magasiner et, avec vos nouvelles connaissances, trouver tout de suite, sans perdre de temps. Le magasin vous appartient!





### Tâter le terrain

Rien de tel que de passer du temps en magasin pour observer la réalité des choses. Voir si le canapé qui vous intéresse n'est ni trop délicat ni trop volumineux, vérifier les cuisines et comparer les qualités, ou encore lire les étiquettes de prix pour tout connaître de l'article. Et pendant que vous y êtes, vous pouvez également consulter l'appli du magasin IKEA sur votre tablette ou votre téléphone intelligent, pour obtenir les renseignements actualisés concernant nos articles et lire nos infos générales. Ou vous pouvez poser toutes vos questions à l'un de nos adorables collaborateurs.

### Prendre la pause

Il n'est pas évident de choisir comme cela, en toute hâte. Vous devez réfléchir encore un peu, devant un café? Peut-être votre appétit s'est-il ouvert après tout ce magasinage? Accordez-vous une petite pause réflexion ou détente en passant un peu de temps à notre restaurant. Avant, pendant, après votre visite, ses comptoirs bien garnis vous attendent, prêts à vous rafraîchir ou à vous rassasier. Les prix sont invitants et l'ambiance, très détendue.

### Explorer le prêt-à-emporter

Magasiner en personne, c'est pouvoir toucher, mesurer, admirer... dans le réel! Autre avantage, pouvoir emporter ses achats avec soi et en profiter dès ce soir. Bon à savoir : on trouve les petits articles à notre Marché où il suffit de remplir son chariot au fil des rayons. Pour les plus gros articles, habituellement dans notre salle d'exposition, on note simplement le numéro de rangée où ils se trouvent dans notre dépôt libre-service et on procède à sa collecte avant de passer à la caisse. Au fait, pour la collecte, un service vous est également proposé. Renseignements en magasin.



**Sergio**  
Spécialiste services, Espagne

*Si votre projet de rénovations se présente comme une montagne devant vous, consultez-nous! Nous pouvons vous aider de façon rapide et abordable. Depuis la collecte des achats jusqu'à l'installation complète de votre cuisine, par exemple, vous pouvez compter sur nos services variés pour accomplir le travail de façon professionnelle et impeccable.*

## Aide-toi et IKEA t'aidera

Voici quelques services dont vous pouvez profiter et qui vous rendront la vie tellement plus facile. Mais il faut commencer par demander!



À partir de  
**99\$**

**Service de collecte et livraison**  
Nous ramassons les articles indiqués sur votre liste d'achat, puis les livrons, à la maison ou à votre lieu de travail.



À partir de  
**79\$**

**Service de livraison**  
Nous pouvons assurer la livraison de vos achats, à la maison ou à votre lieu de travail.



À partir de  
**250\$ /4 heures**

**Service de planification de cuisines à domicile**  
Planifiez votre cuisine de façon rapide et professionnelle. Moyennant la somme de 250\$, l'un des cuisinistes de notre fournisseur indépendant passera chez vous pour une séance de 4 heures. Sinon, on peut vous donner un coup de main gratuit en magasin.



À partir de  
**99\$ l'armoire**

**Service d'installation de cuisines**  
Un service professionnel, adapté à vos besoins et proposé à prix concurrentiel. Très utile, notamment pour installer éviers, robinets, comptoirs et électroménagers.



À partir de  
**79\$**

**Service d'assemblage**  
Nos partenaires professionnels indépendants peuvent assembler tous vos meubles.



À partir de  
**75\$**

**Service de mesurage de cuisines**  
Nos mesureurs professionnels peuvent prendre toutes les mesures précises nécessaires à la bonne marche de votre planification.





# Fixez-le!

Ensemble pour *La maison, un lieu sûr*

**Nous souhaitons tous habiter une maison sécuritaire. En unissant nos efforts, nous pouvons réduire les risques d'accidents.**

Rien de plus important que la sécurité de nos maisons. Ainsi, IKEA a développé une collection de produits axée sur la sûreté et la qualité. Ensemble, nous pouvons aider à prévenir les accidents et à rendre chaque intérieur plus sûr pour les enfants.

## Quelques conseils utiles pour rendre la maison plus sûre

- 1** S'assurer que le meuble est solidement fixé au mur au moyen de l'attache fournie à l'achat. Il est important d'utiliser les pièces de quincaillerie adaptées au type de mur.
- 2** Toujours ranger les objets lourds dans les tiroirs inférieurs.
- 3** Ne jamais installer un téléviseur ou autre objet lourd sur une commode ou tout autre meuble non conçu pour recevoir une télé.
- 4** Ne jamais laisser un enfant grimper sur les tiroirs d'une commode ou les tablettes d'une étagère, ni se suspendre à une porte d'armoire.

Pour obtenir le nécessaire de sûreté Fixez-le!, passez au service Retours et échanges de votre magasin IKEA, téléphonez au 1-866-866-4532 ou visitez [fr.IKEA.ca/lamaisonunlieusur](http://fr.IKEA.ca/lamaisonunlieusur)

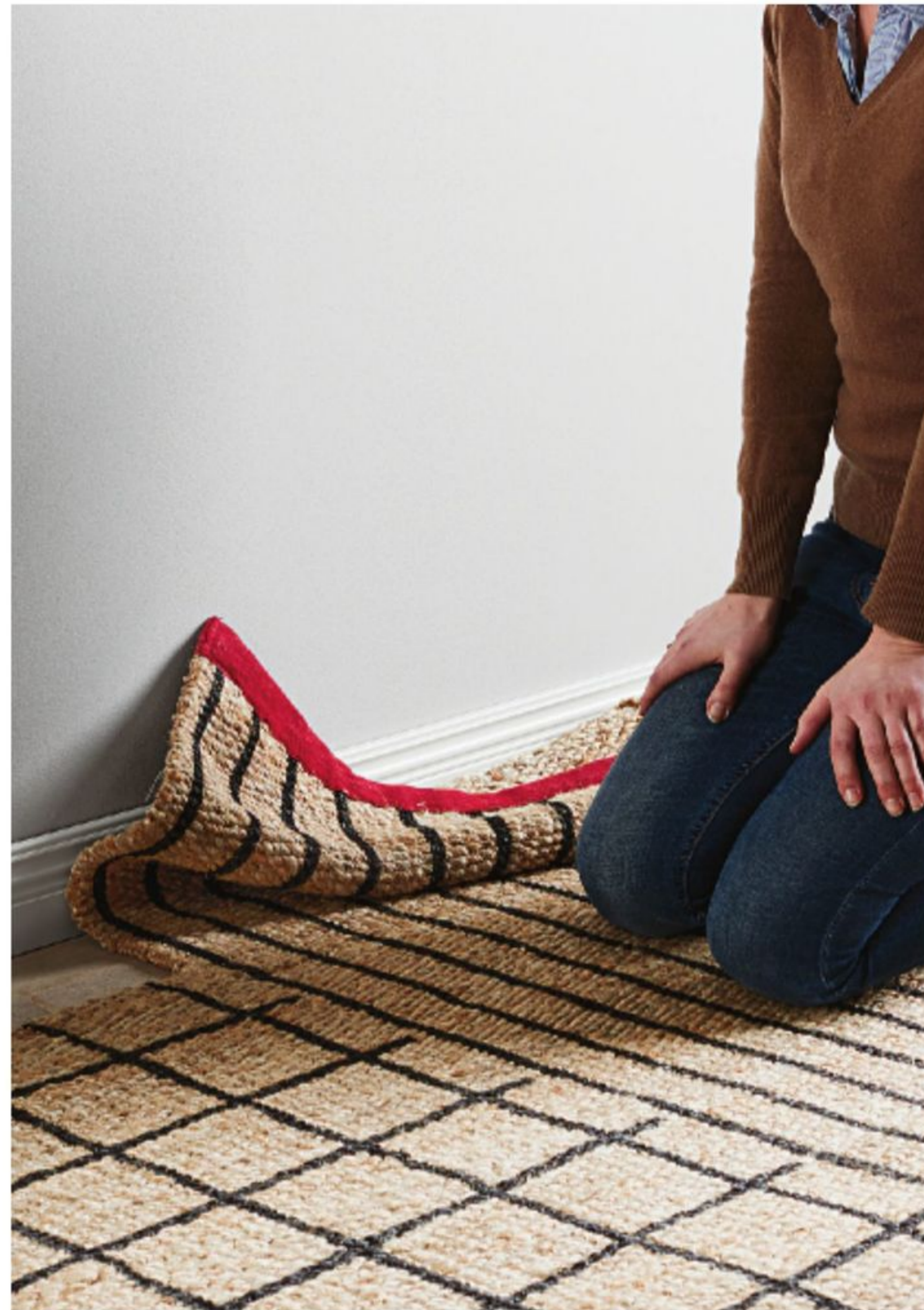

## Notre politique de retour: 45 jours pour changer d'idée\*

Si vous changez d'idée ou n'êtes pas entièrement satisfait de votre achat, il suffit de nous rapporter l'article inutilisé dans les 45 jours suivant son achat et nous l'échangerons ou vous rembourserons. Le reçu de caisse et l'emballage d'origine sont requis pour tout échange ou remboursement. Le remboursement sera émis selon le mode de paiement initial (par exemple, un achat réglé par carte de crédit sera remboursé sur cette même carte).

### Désolés, nous ne reprenons pas les articles suivants:

- Articles de literie utilisés/lavés (linge de lit, couettes, oreillers, surmatelas);
- Matelas ou articles rembourrés dont l'étiquette réglementaire a été enlevée;
- Tissus vendus au mètre;
- Comptoirs fabriqués sur commande;
- Articles ayant été modifiés, retouchés ou lavés;
- Articles du rayon Tel quel;
- Cartes-cadeaux IKEA.

En tout temps, IKEA se réserve le droit de refuser tout retour ou échange. Une pièce d'identité officielle avec photo peut être exigée. Renseignements complets à votre magasin IKEA. Les services exécutés de livraison, d'assemblage et d'installation ne sont pas remboursables. Commandes passées en ligne: IKEA ne paiera pas les frais de transport de tout article retourné, à moins d'une entente préalable relativement aux articles achetés en ligne.

### La nuit porte conseil... 90 fois plutôt qu'une !\*

Nous tenons absolument à ce que vous adoriez votre nouveau matelas. Alors si, après quelques semaines d'essai, vous le trouvez trop ferme, trop souple ou trop je-ne-sais-quoi, rappez-le-nous, avec reçu de caisse, dans les 90 jours suivant son achat, et nous l'échangerons contre un autre qui répond mieux à vos exigences. Pas besoin de vous presser, vous avez 90 nuits pour l'apprécier. Notez que nous ne pouvons échanger des matelas qui ont été salis, tachés ou endommagés. Renseignements complets en magasin. Une fois que vous avez trouvé le matelas qui vous convient, dormez sur vos deux oreilles, sa garantie de 25 ans gratuite vous rassurera.

### Politique d'annulation\*

Nous ne pouvons pas annuler les commandes de comptoirs sur mesure après fabrication.

\*Cette politique s'ajoute à la liste de vos droits prévus par la loi.

## Juste une p'tite question ?

Encore des questions? Vous avez plusieurs façons d'en obtenir la réponse. Et rapidement.

### Foire aux questions

Consultez notre liste à [fr.IKEA.ca/FAQ](https://www.ikea.ca/fr/FAQ). Vous y trouverez déjà beaucoup de réponses.

### En magasin

Notre personnel de vente, facilement reconnaissable à la fameuse chemise jaune, peut vous aider à prendre les bonnes décisions d'achat.

### Twitter ou courriel

Sur Twitter: [@IKEACASupport](https://twitter.com/IKEACASupport)  
Nous essayons de répondre dans les trois heures. Vous pouvez également nous envoyer un courriel à [fr.IKEA.ca/nousjoindre](mailto:fr.IKEA.ca/nousjoindre). Nous essayons de répondre dans les 24 heures.

### Téléphone

Si vous préférez parler directement à quelqu'un, n'hésitez pas à téléphoner au **1-866-866-IKEA (4532)**.

## À la bonne adresse

### Magasins

#### IKEA Boucherville

586, ch. de Touraine  
Boucherville, QC J4B 5E4  
Info et heures d'ouverture:  
[fr.IKEA.ca/Boucherville](https://www.ikea.ca/Boucherville)

#### IKEA Burlington

1065 Plains Rd East  
Burlington, ON L7T 4K1  
Info et heures d'ouverture:  
[IKEA.ca/Burlington](https://www.ikea.ca/Burlington)

#### IKEA Calgary

8000 11th St SE  
Calgary, AB T2H 3B2  
Info et heures d'ouverture:  
[IKEA.ca/Calgary](https://www.ikea.ca/Calgary)

#### IKEA Coquitlam

1000 Lougheed Hwy  
Coquitlam, BC V3K 3T5  
Info et heures d'ouverture:  
[IKEA.ca/Coquitlam](https://www.ikea.ca/Coquitlam)

#### IKEA Edmonton

1311-102 Street NW  
Edmonton, AB T6N 1M3  
Info et heures d'ouverture:  
[IKEA.ca/Edmonton](https://www.ikea.ca/Edmonton)

#### IKEA Etobicoke

1475 The Queensway  
Etobicoke, ON M8Z 1T3  
Info et heures d'ouverture:  
[IKEA.ca/Etobicoke](https://www.ikea.ca/Etobicoke)

#### IKEA Montréal

9191, boul. Cavendish  
Montréal, QC H4T 1M8  
Info et heures d'ouverture:  
[fr.IKEA.ca/Montreal](https://www.ikea.ca/Montreal)

#### IKEA North York

15 Provost Dr  
North York, ON M2K 2X9  
Info et heures d'ouverture:  
[IKEA.ca/NorthYork](https://www.ikea.ca/NorthYork)

#### IKEA Ottawa

2685 Iris St  
Ottawa, ON K2C 3S4  
Info et heures d'ouverture:  
[fr.IKEA.ca/Ottawa](https://www.ikea.ca/Ottawa)

#### IKEA Richmond

3320 Jacombs Rd  
Richmond, BC V6V 1Z6  
Info et heures d'ouverture:  
[IKEA.ca/Richmond](https://www.ikea.ca/Richmond)

#### IKEA Vaughan

200 Interchange Way  
Vaughan, ON L4K 5C3  
Info et heures d'ouverture:  
[IKEA.ca/Vaughan](https://www.ikea.ca/Vaughan)

#### IKEA Winnipeg

500 Sterling Lyon Pkwy  
Winnipeg, MB R3P 1E7  
Info et heures d'ouverture:  
[IKEA.ca/Winnipeg](https://www.ikea.ca/Winnipeg)

### Centres de cueillette et de commande

#### Kitchener

130 Gateway Park Dr  
Kitchener, ON N2P 2J4  
Info et heures d'ouverture:  
[fr.IKEA.ca/Kitchener](https://www.ikea.ca/Kitchener)

#### London

3198 Wonderland Rd S  
London, ON N6L 1A1  
Info et heures d'ouverture:  
[fr.IKEA.ca/London](https://www.ikea.ca/London)

#### St. Catharines

285 Geneva St  
St Catharines, ON L2N 2G1  
Info et heures d'ouverture:  
[fr.IKEA.ca/StCatharines](https://www.ikea.ca/StCatharines)

#### Québec

3111, avenue Watt  
Québec, QC G1X 3W2  
Info et heures d'ouverture:  
[fr.IKEA.ca/Quebec](https://www.ikea.ca/Quebec)

#### Whitby

1650 Victoria St E  
Whitby, ON L1N 9L4  
Info et heures d'ouverture:  
[fr.IKEA.ca/Whitby](https://www.ikea.ca/Whitby)

#### Windsor

4155 Walker Rd  
Windsor, ON N8W 3T6  
Info et heures d'ouverture:  
[fr.IKEA.ca/Windsor](https://www.ikea.ca/Windsor)

**Un seul numéro pour tous nos magasins et centres de cueillette et de commande:**  
1-866-866-IKEA (4532)



**IKEA®  
FAMILY**

**Prix membre  
IKEA FAMILY**

01 **Nouveau SLADDA. Vélo.**

**599\$**

Prix courant, 999\$



Quelle beauté classique que ce nouveau vélo SLADDA! Bien qu'il ait déjà beaucoup de style, vous pouvez le personnaliser en y ajoutant les accessoires de votre choix. Il offre déjà plusieurs fonctions avancées, entre autres, la transmission automatique et son entraînement par courroie, au lieu de l'habituel dérailleur huileux. Style, confort, entretien minimal... alors, ça roule?

La collection SLADDA sera en magasin dès octobre 2016.

**Nouveau SLADDA. Collection.** Aluminium peint.

**01 Vélo. 999\$. Prix membre, 599\$.**

Création O. Juhlin, J. Puranen et K. Eke. A.R. L175xH110cm.

Roues de taille 26po. 303.267.28

Roues de taille 28po. 603.267.36

**02 Panier. 45\$. Prix membre, 34,99\$.**

Création J. Jelinek et O. Juhlin. A.R. L40xP36xH13cm. 403.154.80

**03 Porte-bagages. Dès octobre 2016.**

Création J. Jelinek et O. Juhlin. A.R. L57xL16xH40cm. 003.154.82

**04 Remorque. 329\$. Prix membre, 259\$.**

Création Sarah Fager. A.R. L148xL78xH90cm. Roues, 20po. 903.456.44

A.R. : ASSEMBLAGE REQUIS

## La route est belle à quatre roues avec IKEA FAMILY!

En tant que membre de la famille, vous profitez de prix réduits sur toute notre gamme IKEA FAMILY et notamment sur le nouveau vélo SLADDA. Voyez comme il est beau! Vous obtenez également d'intéressantes réductions à notre restaurant et à notre Épicerie suédoise. De plus, tous les mois, des offres vous sont proposées sur des articles en magasin.

Vous n'êtes pas encore membre? En choisissant l'option courriel lorsque vous demanderez votre carte, vous recevrez toutes nos actualités et serez tenu au courant de notre calendrier d'activités, de nos offres spéciales et plus encore. Vous pourrez, de plus, nous communiquer vos commentaires, pour nous aider à mieux vous servir et, qui sait, nous donner des idées pour concevoir un nouvel article.

Alors, ça roule?

**Devenez membre gratuitement à [fr.IKEA.ca/FAMILY](http://fr.IKEA.ca/FAMILY) ou en magasin**

### Des réductions

Tous les jours, vous pouvez faire d'intéressantes économies sur l'assortiment complet IKEA FAMILY, en plus de profiter de réductions en magasin, à notre restaurant et à notre Épicerie suédoise.

### Du plaisir

Chaque fois que vous glissez votre carte IKEA FAMILY dans une borne en magasin, ou dans le lecteur, lors d'un achat, votre nom est automatiquement inscrit à un tirage mensuel vous donnant la chance de gagner une carte-cadeau IKEA d'une valeur de 100\$.

### Des actualités

Si vous vous abonnez à nos courriels, vous recevrez toutes nos dernières actualités, nos idées et nos offres spéciales.



# Jouer pour un avenir plein de promesses

▼ Pour en savoir plus long à ce sujet, téléchargez l'appli Catalogue IKEA.

Qu'il soit riche ou pauvre, du Nord ou du Sud, c'est pareil. Un enfant est toujours fou de joie en recevant un super jouet, celui qui stimule l'imagination, cultive la créativité et favorise l'ouverture du cœur et de l'esprit. Voilà pourquoi le jeu a été choisi comme moyen sûr et efficace d'aider les jeunes Comoriens à acquérir les connaissances nécessaires pour les préparer à l'école et à la vie.

L'archipel des Comores est situé dans l'océan Indien, dans le canal du Mozambique. Bien que magnifiques, ces îles forment l'un des pays les plus pauvres d'Afrique. Les jouets y sont rares. Mais, avec l'aide de la Fondation IKEA et de l'UNICEF, les petits Comoriens, et d'autres enfants vivant dans des situations de crise humanitaire, se préparent par le jeu à devenir des individus capables et compétents, grâce au nécessaire ECD (*Early Childhood Development* - Développement du jeune enfant).

De la taille d'une valise de bonnes dimensions, les 159 nécessaires envoyés aux Comores sont d'amusants coffrets à trésor dont le contenu coloré inclut des jouets IKEA sélectionnés par l'UNICEF. Ils sont conçus pour transmettre les aptitudes essentielles à la vie de tous les jours, aux petits de trois à six ans. C'est à cet âge que l'on acquiert les

compétences cognitives et sociales qui aident à la réussite scolaire.

«Le jeu est la façon la plus facile de stimuler ce type d'apprentissage et de développement, dit Julika Riegler, agente de liaison de la Fondation IKEA avec l'UNICEF. C'est comme cela que l'être humain progresse. Nous apprenons en touchant les choses, en communiquant avec les autres, en identifiant les objets avec nos yeux, en reconnaissant les couleurs et en comptant», ajoute-t-elle.

Les jouets fournis par la Fondation IKEA sont indémodables, du genre de ceux dont même les grands-parents se souviennent. Comme des marionnettes qui montrent aux enfants comment échanger avec leurs camarades et comment s'exprimer; ou les jeux de formes qui aident au développement de la motricité fine et à la coopération; ou encore, le papier de bricolage et les ciseaux qui stimulent la créativité. >>

## Le nécessaire



Le nécessaire ECD contient 43 articles, incluant des jouets et des produits d'hygiène.

## Quelques chiffres...

- La Fondation IKEA a fourni huit jouets dans chacun des 12000 nécessaires ECD.
- Les nécessaires ECD contenant des jouets IKEA profiteront à plus de 1,2 million d'enfants.
- Aux Comores, plus de 7000 enfants bénéficieront des nécessaires ECD.





Les nécessaires ECD ont été conçus à l'initiative de l'UNICEF, dans le cadre de son programme visant à faire de l'éducation préscolaire et de l'aide à la croissance un droit pour tous les enfants. La Fondation IKEA partage cet objectif et elle a été heureuse d'offrir une quantité importante de jouets pour faire le bonheur de plus de 1,2 million d'enfants. Les nécessaires sont utilisés dans des zones de conflits, comme la Syrie et le Liban. Et aussi dans des pays comme les Comores, pays où on manque de structures et de ressources pour former les enfants de manière à encourager l'apprentissage socio-affectif, la créativité et le développement des habiletés cognitives et motrices.

« Les enseignantes possèdent maintenant les outils pour aider les enfants d'âge préscolaire de façon plus active, dit Miriam Mareso, directrice de l'éducation pour UNICEF Comores. Les jouets favorisent l'apprentissage par la créativité et la communication entre les enfants, deux facteurs importants qui aident à préparer les petits pour l'école primaire. »

En collaboration avec l'administration locale des Comores, l'UNICEF a présenté les nécessaires ECD accompagnés d'un programme de formation des enseignantes. Les résultats sont assez révélateurs.

« Les enfants sont très heureux, chacun court pour être le premier à prendre le nécessaire, nous dit Hadidja Youssoufi Chanfi, enseignante à l'école primaire Vouvouni, située près de la capitale, Moroni. Chacun crie : ça, c'est pour moi ! Et cela les pousse à être actifs et à participer. » Même les parents ont remarqué une nouvelle énergie et une réelle motivation chez leurs enfants.



**Ci-contre** | Hadidja Youssoufi Chanfi, enseignante, se sert d'une marionnette IKEA pour reproduire les jeux de rôles.



**Ci-dessous** | Les élèves de l'école Vouvouni s'amuse avec le jeu de blocs, les marionnettes et le jeu de formes à empiler.



« J'ai vu beaucoup de changements parce qu'il reproduit sur notre tableau noir ce qu'il a appris dans la journée, dit Hadjira Hamidou, maman de Outhaimine, garçon de quatre ans qui fréquente l'école Vouvouni. Il dessine la lune et le soleil comme la maîtresse a montré. Et cela le rend heureux. » L'UNICEF a déjà constaté que les enfants qui bénéficient de programmes de développement préscolaire réussissent mieux et ont moins tendance à abandonner leurs études, le décrochage scolaire étant un gros problème ici. « Les enfants font le rapprochement entre école et plaisir, ce qui les encourage à rester, nous dit Julika. C'est une façon de donner aux enfants qui deviendront des adultes la chance d'étudier, de se lancer en affaires, de recevoir un salaire et, à leur tour, de subvenir aux besoins de leurs enfants et de leur famille. Voilà ce que la scolarisation et le jeu peuvent apporter à long terme. » ■

**Ci-dessus** | Un rouleau de papier est un canevas sur lequel chacun est libre de laisser aller son imagination. Les ciseaux permettent aux enfants de découper toutes sortes de formes dans le papier de couleur.



La Fondation IKEA est l'organisation philanthropique de la Fondation INGKA, propriétaire du Groupe IKEA. Elle a pour objectif d'augmenter les chances d'épanouissement des enfants et des jeunes des collectivités les plus pauvres. En s'associant à des partenaires stratégiques comme l'UNICEF, la Fondation IKEA applique des méthodes novatrices pour obtenir des résultats très positifs chez les enfants. Concentrant ses efforts sur les plus vulnérables et les plus marginalisés, partout dans le monde, l'UNICEF fait valoir leurs droits et leurs chances d'accéder au bien-être.





## Aider les enfants à apprécier la nature et tout ce qu'elle nous apporte

IKEA appuie des programmes de développement de l'enfance partout au Canada. Car nous croyons que les enfants sont les êtres les plus importants au monde.

Le fait d'éprouver de l'intérêt pour la nature aide l'enfant à se développer de plusieurs manières. Ainsi, à l'occasion de la *Journée nationale de l'arbre* de septembre 2015, nous avons travaillé en collaboration avec notre partenaire de longue date, *Arbres Canada*, pour accueillir plus de 1000 écoliers partout au pays, et les inviter à sortir dehors, pour explorer leur environnement, faire preuve de créativité et découvrir les merveilles de la nature.

Nos collaborateurs étaient partout présents dans les collectivités autour de nos magasins, pour aider les écoliers dans diverses activités : une chasse au

trésor relative aux écosystèmes, un jeu-questionnaire sur les arbres, la fabrication de colliers en bois et la plantation de pousses d'arbres en pots d'argile et dont les enfants devraient prendre soin à la maison. À l'avenir, IKEA Canada continuera de collaborer avec ses partenaires pour aider les jeunes des collectivités locales à se découvrir une passion pour le plein-air, et comprendre comment la nature peut nous nourrir.

Complément d'information à [fr.IKEA.ca/LaNatureNousNourrit](http://fr.IKEA.ca/LaNatureNousNourrit)

#LaNatureNousNourrit

## Garanties

### Conditions générales

Garantie  
**2**  
ans  
GRATUITE

Garantie  
**5**  
ans  
GRATUITE

Garantie  
**10**  
ans  
GRATUITE

Garantie  
**15**  
ans  
GRATUITE

Garantie  
**25**  
ans  
GRATUITE

#### Éléments garantis

La protection offerte par la garantie de chaque article est décrite aux pages 322 à 324.

#### Durée de la garantie

Chaque garantie est valable durant le nombre d'années précisé dans le texte particulier à chaque article, et ce, à compter de la date d'achat.

#### En cas de défectuosité

IKEA décidera, après examen, si l'article est couvert par cette garantie. S'il est couvert, IKEA réparera l'article défectueux ou le remplacera par un article identique ou semblable, à son entière discrétion. Dans ce cas, IKEA paiera le coût des réparations, des pièces de rechange, de la main-d'œuvre et du déplacement des réparateurs, à condition que l'article soit accessible à la réparation sans dépenses spéciales. Sont exclus, tous les travaux de réparation non autorisés par IKEA. Les pièces remplacées au cours des travaux de réparation deviennent la propriété de IKEA. Si l'article n'est plus vendu par IKEA, IKEA fournira un article de remplacement approprié. Il revient à IKEA de déterminer, à son entière discrétion, ce qui constitue un remplacement approprié.

#### Conditions

Chaque garantie est valable à compter de la date d'achat. Le reçu de caisse original est requis comme preuve d'achat.

#### Exclusions

La garantie ne s'applique pas aux articles entreposés ou assemblés de façon incorrecte, utilisés de façon inadéquate, ou nettoyés au moyen de méthodes ou de produits de nettoyage inappropriés. La garantie ne couvre pas l'usure, les égratignures ou les dommages causés par des coups ou des incidents fortuits. La garantie ne s'applique

pas si les articles ont été placés à l'extérieur ou dans un environnement humide. Elle ne s'applique pas en cas d'usage autre que résidentiel uniquement, à moins de mention spéciale. La garantie ne couvre pas les dommages indirects.

#### Conseils d'entretien

Pour se prévaloir d'une de nos garanties, on doit suivre les conseils d'entretien particuliers à chaque article.  
► Ces conseils sont disponibles dans les magasins IKEA ou sur le site web à [fr.IKEA.ca](http://fr.IKEA.ca).

#### Droits légaux généraux

La garantie vous accorde des droits légaux particuliers et n'a aucune incidence sur les droits accordés par toute législation en vigueur. Il se peut que vous jouissiez d'autres droits qui varient selon la province ou le territoire. IKEA décline toute responsabilité en cas de dommages indirects. La législation de certaines provinces ne permet pas l'exclusion ou la restriction des dommages indirects, ou les restrictions des garanties. Il se peut que ces exclusions et restrictions ne s'appliquent pas à votre cas particulier.

#### Service

Pour vous prévaloir de l'une de nos garanties, communiquez avec le personnel de votre magasin IKEA. Les adresses et les numéros de téléphone se trouvent à la page 313 de ce catalogue et à [fr.IKEA.ca](http://fr.IKEA.ca). Pour faire valoir la garantie d'un article de la collection *for IKEA by Whirlpool*, communiquez directement avec l'équipe du service à la clientèle de Whirlpool au 1-866-664-2449. Conservez le reçu de caisse comme preuve d'achat. Il est requis pour faire valoir la garantie.  
► Pour en savoir plus, procurez-vous les livrets de garantie en magasin.

#### Message important

Le présent catalogue a été réalisé par IKEA qui s'engage à faire tout ce qui est en son pouvoir pour assurer l'approvisionnement en quantités suffisantes des articles qui y sont annoncés. Ces derniers peuvent parfois présenter des caractéristiques différentes de celles qui sont décrites. Malgré toute l'attention portée à la réalisation de ce catalogue, des erreurs ont pu s'y glisser. Le cas échéant, nous déclinons toute responsabilité. Nous pouvons toutefois vous assurer que nous prendrons les mesures nécessaires pour que vous en soyez informés. Complément d'information à [fr.IKEA.ca](http://fr.IKEA.ca).

#### Pays d'origine

Tous nos articles sont manufacturés par des fabricants pouvant assurer la réalisation de pièces de qualité aux meilleurs prix possible. Un même article peut être composé de pièces provenant de différents pays. Le pays d'origine est toujours indiqué sur nos articles.

#### Nouveau

Cette mention désigne les nouveaux articles du catalogue IKEA de cette année. Nous recevons continuellement de nouveaux articles. Dès que vous le pouvez, passez nous voir. Vous en ferez des découvertes!

#### NOUVEAU PRIX RÉDUIT

Ce logo accompagne le prix de tout article qui a été réduit comparativement au prix publié dans le catalogue IKEA 2016

## Conditions particulières aux produits



### Cuisines modulaires SEKTION

*Garantie de 25 ans*

**Éléments garantis** Cette garantie couvre les éléments suivants des cuisines SEKTION en usage résidentiel seulement :

- caissons d'armoires • portes et façades de tiroir • charnières UTRUSTA • tiroirs à extension complète MAXIMERA • tablettes UTRUSTA en mélamine et en verre trempé
- plinthes • pieds • panneaux de finition • bandeaux-décor et moulures • comptoirs pré-coupés, sauf LILLTRÅSK • éviers, sauf FYNDIG
- barres de raccord VÅGLIG et UTRUSTA pour façades

**Éléments exclus** Boutons, poignées, comptoir LILLTRÅSK. Les tiroirs FÖRVARA, les corbeilles en fil UTRUSTA et les rangements ouverts TUTEMO et HÖRDA portent une garantie de 10 ans.

### Électroménagers

*Garantie de 5 ans*

**Éléments garantis** Cette garantie couvre contre tout défaut de fabrication et de matériaux causant, preuve à l'appui, le mauvais fonctionnement de l'appareil à compter de la date d'achat chez IKEA. La garantie est valable uniquement si l'appareil a été utilisé et entretenu conformément aux instructions qui l'accompagnent ou qui ont été fournies à l'achat. La garantie s'applique à l'usage résidentiel uniquement. Whirlpool Canada LP (ci-après « Whirlpool ») paiera les pièces d'usine spécifiées et les frais de main-d'œuvre nécessaires à la correction du défaut de

fabrication ou de matériaux. La garantie couvre les coûts de réparation, des pièces de rechange, de la main-d'œuvre et des frais de déplacement des réparateurs, à condition que l'appareil soit accessible à la réparation sans dépenses spéciales. Les pièces remplacées deviennent la propriété de IKEA. Le paragraphe « Exclusions » précise les éléments exclus de la garantie.

**Durée de la garantie** Les appareils électroménagers IKEA portent une garantie de cinq ans, valable à compter de la date d'achat à IKEA. Les réparations effectuées en vertu de cette garantie ne prolongent pas la période de validité de la garantie de l'appareil ou des pièces remplacées.

**Appareils garantis** La garantie de cinq ans s'applique à tous les appareils électroménagers IKEA, à l'exception des appareils LAGAN, garantis 1 an.

**Service** Whirlpool, par l'intermédiaire de son service de réparation ou d'un partenaire autorisé, réparera l'appareil défectueux ou le remplacera par un appareil identique ou semblable, à son entière discrétion. Dans ce cas, Whirlpool paiera le coût des réparations, des pièces de rechange, de la main-d'œuvre et du déplacement des réparateurs, à condition que l'appareil soit accessible à la réparation sans dépenses spéciales. Les travaux de réparation non autorisés par Whirlpool ou ses services partenaires sont exclus de la garantie.

**Exclusions** Sont exclus de cette garantie, les coûts occasionnés par les appels de service effectué pour corriger l'installation de l'appareil, vous apprendre le fonctionnement de l'appareil, remplacer ou réparer les coupe-circuits domestiques, ou corriger les câbles électriques ou la plomberie domestique ; les appels de service pour réparer ou remplacer l'ampoule, le filtre à air ou le filtre à eau d'un appareil. Les articles consommables ne sont pas couverts. Sont également exclus de cette garantie les coûts occasionnés par la réparation d'un appareil ayant servi à un usage autre qu'à celui d'une famille moyenne ou ayant été utilisé d'une manière contraire aux instructions d'installation ou d'utilisation publiées. La garantie ne s'applique pas aux dommages causés par un accident, une modification, un usage inapproprié ou abusif, une inondation, un incendie, une catastrophe naturelle, une mauvaise installation, une installation non conforme aux codes d'électricité et de plomberie, ou l'utilisation de produits de nettoyage non recommandés. Sont exclus de la garantie les dommages esthétiques incluant les rayures, les bosses, les éclats ou autres dommages au fini de l'appareil, à moins qu'ils ne soient liés à un défaut de fabrication ou de matériaux et qu'ils soient signalés dans un

décali de 30 jours suivant la date de l'achat. Les aliments gaspillés en raison d'une défectuosité du réfrigérateur ou du congélateur ne sont pas couverts. Sont également exclus de la garantie les coûts occasionnés par le déplacement et le transport de l'appareil pour des réparations. L'appareil est conçu pour être réparé sur place et seules les réparations effectuées sur place sont couvertes par cette garantie. Autres exclusions : les réparations effectuées ou les pièces remplacées à la suite d'une modification non autorisée de l'appareil ; les dépenses de service effectuées pour le déplacement et le transport de l'appareil si aucun service de réparation autorisé ne se trouve à proximité ; la dépose et la réinstallation de l'appareil s'il est installé dans un endroit non accessible ou s'il n'est pas installé conformément aux instructions fournies ; les appareils dont les numéros de série ou de modèle ont été retirés ou modifiés, ou ne peuvent être aisément déterminés. La garantie n'est pas valable si le numéro de série apposé sur l'appareil en usine a été modifié ou retiré. Les coûts de réparation ou de remplacement de tout appareil ou pièce en vertu des exclusions ci-haut mentionnées sont assumés par le client. Cette garantie ne couvre pas les dommages liés au transport de l'appareil. IKEA se dégage de toute responsabilité en cas de dommages lors du transport d'un appareil que le client choisit de transporter lui-même à domicile ou à une autre adresse. Cependant, si c'est le service de livraison de IKEA qui effectue le transport de l'appareil à l'adresse du client, IKEA est responsable de tout dommage pouvant se produire. (Cette clause est indépendante de la présente garantie.) Le client qui souhaite soumettre une demande en vertu de cette condition particulière doit communiquer avec le personnel du magasin IKEA où l'achat a été effectué.

### Robinets de cuisine

*Garantie de 10 ans*

**Éléments garantis** Cette garantie couvre tous les robinets de cuisine IKEA contre tout défaut de fabrication et de matériaux. Elle s'applique à l'usage résidentiel seulement.

**Éléments exclus** La garantie ne couvre pas l'usure, les égratignures ou les dommages causés par des coups, des incidents fortuits et des débris en suspension dans l'eau. Cette garantie ne s'applique pas si l'article a été placé dans des conditions pouvant causer la corrosion.

### Canapés

*Garantie de 10 ans*

**Éléments garantis** Cette garantie couvre contre tout défaut de fabrication et de matériaux les éléments suivants en usage résidentiel

seulement : • châssis • coussins de siège et de dossier des meubles suivants : • EKTORP • canapé KARLSTAD • KIVIK • KNISLINGE • LANDSKRONA • NÖCKEBY • STOCKHOLM • STOCKSUND • SÖDERHAMN • TIDAFORS • TIMSFORS • causeuse KLIPPAN • causeuse KNOPPARP • fauteuil et repose-pieds EKENÄS • fauteuils et repose-pieds POÄNG • fauteuil EKERÖ • fauteuil MELLBY • fauteuil NOLBYN • fauteuil NOLMYRA • NORSBORG • SKOGABY • fauteuil STRANDMON • VALLENTUNA.

**Éléments exclus** Cette garantie ne couvre pas les revêtements en tissu et en cuir. Sont exclus de cette garantie : • TULLSTA • fauteuil JENNYLUND • fauteuil MUREN • coussins POÄNG • fauteuil POÄNG pour enfant • module-lit VALENTUNA.

### PAX/KOMPLEMENT

*Garantie de 10 ans*

**Éléments garantis** Cette garantie couvre contre tout défaut de fabrication et de matériaux les éléments suivants des armoires-penderies PAX et des accessoires d'aménagement intérieur KOMPLEMENT à compter de la date d'achat à IKEA : • caissons • portes à battant et charnières • séparateurs pour caisson, demi-étagères et étagères compartimentées • portes coulissantes et mécanisme de coulisse • accessoires intérieurs KOMPLEMENT.

**Éléments exclus** L'accessoire, le range-bijoux et le séparateur pour plateau coulissant ainsi que le jeu de 3 plateaux KOMPLEMENT.

### GODMORGON

*Garantie de 10 ans*

**Éléments garantis** Cette garantie s'applique à l'usage résidentiel uniquement et couvre contre tout défaut de fabrication et de matériaux les éléments suivants : les meubles, les pieds, le jeu de 3 rangements, la boîte compartimentée, la



Voir aussi les conditions générales en page 320 de ce catalogue et dans le livret de chaque article

boîte avec couvercle et le rangement compartimenté GODMORGON ; le lavabo en céramique ODENSVIK ; les lavabos en marbre broyé BRÄVIKEN et EDEBOVIKEN et les bondes fournies à l'achat.

**Éléments exclus** Cette garantie ne s'applique aux comptoirs ALDERN.



### Lavabos de salle de bains

*Garantie de 10 ans*

**Éléments garantis** Cette garantie couvre tous les lavabos de salle de bains et leur siphon en usage domestique seulement contre tout défaut de fabrication et de matériaux.

**Éléments exclus** Cette garantie ne s'applique pas aux articles entreposés ou assemblés de façon incorrecte, utilisés de façon inadéquate, ou nettoyés au moyen de méthodes ou de produits de nettoyage inappropriés. Elle ne s'applique pas non plus si l'article a été soumis à un usage public ou à l'extérieur.

### Robinets de salle de bains

*Garantie de 10 ans*

**Éléments garantis** Cette garantie couvre tous les robinets de salle de bains contre tout défaut de fabrication et de matériaux. Elle s'applique à l'usage résidentiel uniquement.

**Éléments exclus** L'aérateur inclus, pièce extensible des robinets de salle de bains, et tout dommage causé par des débris en suspension dans l'eau ne sont pas couverts par cette garantie.

### Matelas

*Garantie de 25 ans*

**Éléments garantis** Cette garantie couvre contre tout défaut de fabrication et de matériaux les éléments suivants des matelas et sommiers décrits ci-dessous à compter de la date d'achat à IKEA, le reçu de caisse d'origine en faisant foi : • les ressorts des matelas à ressorts • l'âme en mousse des matelas en mousse • l'âme en latex des matelas en latex • le châssis et les lattes de

bois des sommiers à lattes • le moteur électrique des lits articulés électriquement (garantie de 5 ans). Cette garantie s'applique à l'usage résidentiel uniquement.

**Éléments exclus** Tous les surmatelas : SULTAN TORÖD, SULTAN TJÖME, SULTAN TAFJORD et TROFORS ; le sommier à lattes SULTAN LADE ; les matelas JÖMNA ; les matelas de lits pour enfants et les matelas de canapés-lits et causeuses-lits.

### Bureaux BEKANT et rangements GALANT

*Garantie de 10 ans*

**Éléments garantis** Cette garantie couvre contre tout défaut de fabrication, de matériaux et de fonctionnement les éléments principaux des collections de bureaux BEKANT et de rangements GALANT.

**Éléments exclus** Cette garantie ne s'applique pas aux éléments suivants de la collection BEKANT : • étagère de bureau • séparateurs.

### MARKUS et VOLMAR

*Garantie de 10 ans*

**Éléments garantis** Cette garantie couvre contre tout défaut de fabrication et de matériaux les éléments suivants : • les structures • les pièces mobiles.

### Ustensiles de cuisson SENSUELL

*Garantie de 25 ans*

Valable pour tous les ustensiles de cuisson de la collection SENSUELL

**Éléments garantis** Cette garantie s'applique à l'usage résidentiel uniquement et elle est valable uniquement si les conseils d'entretien fournis à l'achat ont été suivis à la lettre. Cette garantie couvre contre tout défaut de fonctionnalité, de fabrication et de matériaux les éléments suivants des articles mentionnés ci-haut : • stabilité du fond • lavage au lave-vaisselle domestique.

**Éléments exclus** Cette garantie ne couvre pas les changements d'apparence des ustensiles, sauf s'ils ont un effet important sur la fonctionnalité.

### Ustensiles de cuisson SENIOR

*Garantie de 25 ans*

Valable pour tous les ustensiles de cuisson de la collection SENIOR.

**Éléments garantis** Cette garantie s'applique à l'usage résidentiel uniquement et elle est valable uniquement si les conseils d'entretien fournis à l'achat ont été suivis à la lettre. Cette garantie couvre contre tout défaut de fabrication et de matériaux tous les ustensiles de cuisson de la collection SENIOR. Le fond des ustensiles restera stable et conservera ainsi sa forme et ses qualités thermoconductrices. Cette garantie est valable si les ustensiles sont lavés à la main.

**Éléments exclus** Cette garantie ne couvre pas les changements d'apparence des ustensiles, sauf s'ils ont un effet important sur la fonctionnalité.

Voir aussi les conditions générales en page 320 de ce catalogue et dans le livret de chaque article

## Conditions particulières aux produits



### Ustensiles de cuisson IKEA 365+

Garantie de 15 ans

Valable pour tous les ustensiles de cuisson sans revêtement antiadhésif

Garantie de 5 ans

Valable pour tous les ustensiles de cuisson avec revêtement antiadhésif

**Éléments garantis** Cette garantie couvre contre tout défaut de fonctionnalité, de fabrication et de matériaux les éléments suivants des articles mentionnés ci-haut à condition qu'ils soient lavés à la main : • stabilité du fond • propriétés antiadhésives des ustensiles à enduit antiadhésif.

### Ustensiles de cuisson VARDAGEN

Garantie de 15 ans

**Éléments garantis** Cette garantie couvre contre tout défaut de fonctionnalité, de fabrication et de matériaux les éléments suivants des articles mentionnés ci-haut à condition qu'ils soient lavés à la main : • stabilité du fond.

**Éléments exclus** Cette garantie ne couvre pas les changements d'apparence des ustensiles, sauf s'ils ont un effet important sur la fonctionnalité.

### Poêles à frire TROVÅRDIG

Garantie de 10 ans

**Éléments garantis** Cette garantie couvre contre tout défaut de fonctionnalité, de fabrication et de matériaux les éléments suivants des articles mentionnés ci-haut : • stabilité du fond • propriétés antiadhésives.

**Éléments exclus** Cette garantie ne couvre pas les changements d'apparence des ustensiles, sauf s'ils ont un effet important sur la fonctionnalité.

### Couteaux IKEA 365+

Garantie de 15 ans

Valable pour tous les couteaux de la collection IKEA 365+.

**Éléments garantis** Cette garantie couvre contre tout défaut de fonctionnalité, de fabrication et de matériaux tous les couteaux de la collection IKEA 365+. En vertu de cette garantie, les couteaux utilisés pour un usage domestique normal et nettoyés selon les directives fournies conserveront leur aspect et leurs caractéristiques d'origine, même après 15 ans. Aux fins de la garantie, par usage normal, on entend le découpage des aliments, le nettoyage à la main après chaque utilisation et l'affûtage régulier du couteau.

#### La garantie couvre les éléments suivants :

- Affûtage du couteau. La lame de nos couteaux est préalablement affûtée et requiert un entretien régulier pour conserver son efficacité au quotidien. Elle est faite d'acier trempé et peut être affûtée selon les besoins pour maintenir l'efficacité initiale tout au long de la période de la garantie.
- Solidité du manche. Le manche du couteau est garanti contre les fissures, les bris ou le retrait de la lame.
- Résistance de la lame à la corrosion.

**Éléments exclus** Cette garantie ne couvre pas les changements d'apparence du couteau, sauf s'ils ont un effet important sur la fonctionnalité.

### Vélo SLADDA

Garantie de 10 ans

Valable pour la courroie de transmission

Garantie de 25 ans

Valable pour le cadre du vélo

**Éléments garantis** Cette garantie s'applique à l'usage normal sur routes asphaltées et pistes cyclables. Elle couvre les éléments suivants contre tout défaut de fabrication et de matériaux : • courroie de transmission • cadre.

**Éléments exclus** Cette garantie ne s'applique à aucune autre composante du vélo SLADDA que celles mentionnées ci-dessus. Pour le remplacement de pièces (par exemple, plaquettes de frein usées ou pièces endommagées à la suite d'un accident), veuillez communiquer avec le service à la clientèle IKEA ou le personnel de votre magasin IKEA. Utilisez uniquement des pièces de remplacement d'origine. Le remplacement par des pièces autres peut compromettre le fonctionnement sécuritaire de votre vélo.

### CE QUE COMPREND LE PRIX

#### Cuisines modulaires SEKTION

Les cuisines modulaires SEKTION sont composées par l'agencement intégré de robustes caissons d'armoire inférieure, murale et haute proposés dans de nombreuses largeurs, hauteurs et profondeurs. SEKTION autorise la création de cuisines personnalisées. Consultez notre guide d'achat SEKTION pour tout connaître sur les éléments offerts, leur assemblage et leurs prix. Téléchargez-le dès aujourd'hui à [fr.IKEA.ca/cuisines](http://fr.IKEA.ca/cuisines), ou prenez-en un exemplaire en magasin.

#### Deux prix pour mieux comparer

Pour chacune des cuisines photographiées dans ce catalogue, nous indiquons deux prix. Le premier correspond au prix total de la cuisine photographiée dont le plan est reproduit dans l'encadré. Le second rend compte du prix au pied linéaire d'une cuisine équipée du modèle de façade présenté.

#### Agencement

Le prix de l'agencement correspondant au plan qui accompagne chaque cuisine comprend les éléments suivants : caissons d'armoire, portes, tiroirs et façades de tiroir, tablettes intérieures, charnières, panneaux de finition, plinthes et pieds. En sus, éviers, robinets, poignées ou boutons et éclairage. Le prix des comptoirs et des électroménagers est indiqué séparément.

#### Prix au pied linéaire

Ce prix comprend les éléments suivants : caissons d'armoire, portes, tiroirs et façades de tiroir, tablettes intérieures, charnières, panneaux de finition, plinthes et pieds. En sus, comptoirs, poignées ou boutons, électroménagers, éviers, robinets et appareils d'éclairage.



## IL FAIT BON TRAVAILLER CHEZ NOUS!

**IKEA Canada a le vent dans les voiles. D'un océan à l'autre, les débouchés sont innombrables!**

Et demain, où en serez-vous dans votre vie professionnelle?

Chez IKEA, à vous de décider quel tournant prendra votre avenir. Nous croyons que chacun possède des talents uniques. Ainsi, nous offrons à tous des chances d'avancement qui favorisent de très beaux plans de carrière. Avec le temps, vos préférences pourraient changer, et peut-être vous dirigerez-vous vers un autre service de l'entreprise, dans votre région ou ailleurs dans le monde...

Chez IKEA, nous cultivons tous la même passion, celle d'améliorer le quotidien du plus grand nombre. Nous sommes donc à la recherche de gens qui partagent ce sentiment et qui veulent progresser avec nous.

Visitez le [fr.IKEA.ca/emplois](http://fr.IKEA.ca/emplois) pour vous informer au sujet des postes vacants actuels et tout savoir au sujet des carrières possibles chez IKEA.

Voir aussi les conditions générales en page 320 de ce catalogue et dans le livret de chaque article



Le catalogue IKEA est imprimé sur du papier certifié FSC® assurant les origines durables du bois avec lequel il est fait.



# Index

|  |   |  |  |
|--|---|--|--|
| <b>A</b>   |   |  |  |
| Accessoires de cuisine ...   | 52, 174, 182                            |  |  |
| Accessoires de rangement pour vêtements .....  | 110, 132, 258, 264                      |  |  |
| Accessoires de salle de bains  | 278-281                                 |  |  |
| Appliques .....  | 212-215                                 |  |  |
| Armoires à pharmacie.....  | 276, 278                                |  |  |
| Armoires murales.....  | 100, 148, 251                           |  |  |
| Armoires-penderies.....  | 106, 260-265                            |  |  |
| <b>B</b>   |   |  |  |
| Bacs de recyclage.....   | 60, 184                                 |  |  |
| Bancs-coffres .....  | 154                                     |  |  |
| Bébés, meubles pour .....  | 296                                     |  |  |
| Bibliothèques.....   | 104, 250                                |  |  |
| Boîtes et paniers .....  | 272                                     |  |  |
| Bougies et bougeoirs .....   | 246-249                                 |  |  |
| Buffets .....  | 180, 252                                |  |  |
| Bureaux .....  | 158, 204-209                            |  |  |
| <b>C</b>   |   |  |  |
| Cache-pots.....  | 172                                     |  |  |
| Cadres .....   | 80, 244                                 |  |  |
| Canapés.....   | 218-221                                 |  |  |
| Canapés-lits .....   | 222-223                                 |  |  |
| Carafes .....  | 170, 188, 191                           |  |  |
| Casseroles.....  | 176                                     |  |  |
| Causeuses.....   | 218-221                                 |  |  |
| Causeuses-lits .....   | 222-223                                 |  |  |
| Chaises .....  | 196-201                                 |  |  |
| Chaises berçantes .....  | 78                                      |  |  |
| Chaises de bureau .....  | 204-209                                 |  |  |
| Chaises hautes.....  | 199                                     |  |  |
| Chaises junior .....   | 14, 197, 206                            |  |  |
| Chaises pliantes .....   | 12, 200                                 |  |  |
| Chandelles et chandeliers.....   | 246-249                                 |  |  |
| Chargeurs .....  | 210                                     |  |  |
| Chevets.....   | 292-294                                 |  |  |
| Commodes .....   | 268-269                                 |  |  |
| Contenants alimentaires .....  | 58, 178                                 |  |  |
| Corbeilles et boîtes .....   | 272                                     |  |  |
| Couettes .....   | 282-287                                 |  |  |
| Coussins.....  | 232-237                                 |  |  |
| Couteaux.....  | 174, 184                                |  |  |
| Couvertures .....  | 234-236, 284                            |  |  |
| Couvre-lits .....  | 134, 289, 291                           |  |  |
| Crochets.....  | 182, 274, 280                           |  |  |
| Cubes muraux.....  | 100                                     |  |  |
| Cuisine, accessoires .....   | 52, 174, 182                            |  |  |
| Cuisine, dessertes.....  | 180                                     |  |  |
| Cuisine, îlots .....   | 180                                     |  |  |
| Cuisines autoportantes .....   | 38                                      |  |  |
| <b>D</b>   |   |  |  |
| Dessertes.....   | 62, 148, 180, 279                       |  |  |
| Douillettes.....   | 282-287                                 |  |  |
| <b>E</b>   |   |  |  |
| Éclairage .....  | 212-217                                 |  |  |
| Édredons.....  | 282-287                                 |  |  |
| Électroménagers.....   | 32-64                                   |  |  |
| Enfants (3-7 ans) .....  | 140, 298                                |  |  |
| Enfants (8-12 ans) .....   | 142, 300                                |  |  |
| Escabeaux.....   | 146, 180, 278                           |  |  |
| Étagères.....  | .....46, 66, 78, 90, 100, 184, 250, 252 |  |  |
| Étagères murales .....   | 56, 62, 76, 182                         |  |  |
| <b>F</b>   |   |  |  |
| Fauteuils.....   | 228                                     |  |  |
| Fauteuils berçants .....   | 88, 228                                 |  |  |
| <b>G</b>   |   |  |  |
| Garde-manger .....   | 64, 66                                  |  |  |
| <b>H</b>   |   |  |  |
| Horloges.....  | 244                                     |  |  |
| Housses de couette .....   | 282, 288-291                            |  |  |
| Housses de couette, bébé .....   | 296                                     |  |  |
| Housses de coussin .....   | 234-237                                 |  |  |
| <b>I</b>   |   |  |  |
| IKEA Business.....   | 202                                     |  |  |
| Illustrations .....  | 244                                     |  |  |
| Îlots de cuisine .....   | 62, 180                                 |  |  |
| <b>J</b>   |   |  |  |
| Jetés .....  | 234-236, 284                            |  |  |
| Jouets .....   | 92, 302                                 |  |  |
| Jardinières.....   | 172                                     |  |  |
| <b>L</b>   |   |  |  |
| Lampadaires.....   | 211-215                                 |  |  |
| Lampes de table.....   | 211-215                                 |  |  |
| Linge de lit.....  | 282, 288-291                            |  |  |
| Lits .....   | 292-295                                 |  |  |
| Lits d’appoint .....   | 136, 293                                |  |  |
| Lits évolutifs .....   | 140, 298                                |  |  |
| Lits mezzanine .....   | 123, 300                                |  |  |
| Lits pour bébé .....   | 296                                     |  |  |
| Lits superposés .....  | 90, 300                                 |  |  |
| Luminaires.....  | 212-217                                 |  |  |
| <b>M</b>   |   |  |  |
| Marchepied.....  | 278                                     |  |  |
| Matelas .....  | 282-287                                 |  |  |
| Méridiennes.....   | 218-221                                 |  |  |
| Meubles d’extérieur .....  | 45, 172, 198                            |  |  |
| Meubles de jeu .....   | 116, 302                                |  |  |
| Meubles-lavabos .....  | 276                                     |  |  |
| Meubles télé .....   | 254-257                                 |  |  |
| Miniserre .....  | 172                                     |  |  |
| Miroirs.....   | 265, 268, 270, 274                      |  |  |
| Moules à pâtisserie .....  | 172                                     |  |  |
| <b>N</b>   |   |  |  |
| Nappes.....  | 187, 190                                |  |  |
| Napperons.....   | 189                                     |  |  |
| Nouveautés .....   | 6, 8                                    |  |  |
| <b>O</b>   |   |  |  |
| Objets décoratifs.....   | 244                                     |  |  |
| Oreillers .....  | 284-287                                 |  |  |
| <b>P</b>   |   |  |  |
| Paniers et boîtes.....   | 272                                     |  |  |
| Papier cadeau .....  | 247                                     |  |  |
| Patères.....   | 274, 280                                |  |  |
| Piles .....  | 210                                     |  |  |
| Plafonniers .....  | 212-217                                 |  |  |
| Plaids .....   | 234-236, 284                            |  |  |
| Planches à découper.....   | 184                                     |  |  |
| Plateaux de lit .....  | 22                                      |  |  |
| Plateaux de service.....   | 187, 189                                |  |  |
| Plats à four .....   | 174                                     |  |  |
| Poêles et casseroles .....   | 176                                     |  |  |
| Portants .....   | 112, 114                                |  |  |
| Portemanteaux .....  | 275                                     |  |  |
| Postes de travail debout.....  | 204                                     |  |  |
| Pots et cache-pots.....  | 79, 172                                 |  |  |
| Poubelles.....   | 184                                     |  |  |
| <b>R</b>   |   |  |  |
| Rangements modulaires .....  | 108, 250                                |  |  |
| Rangements muraux .....  | 182                                     |  |  |
| Range-chaussures .....   | 270, 274                                |  |  |
| Rangements télé.....   | 254-257                                 |  |  |
| Recharge.....  | 210                                     |  |  |
| Repose-pieds.....  | 219, 229                                |  |  |
| Reproductions.....   | 244                                     |  |  |
| Rideaux.....   | 232-237                                 |  |  |
| Rideaux de douche .....  | 280                                     |  |  |
| <b>S</b>   |   |  |  |
| Sacs de recyclage.....   | 60, 184                                 |  |  |
| Saladiers .....  | 188, 191                                |  |  |
| Salle de bains, accessoires .....  | 278                                     |  |  |
| Salle de bains, meubles de .....   | 276                                     |  |  |
| Salle de bains, textiles .....   | 280                                     |  |  |
| Serviettes de bain .....   | 280                                     |  |  |
| Serviettes de table .....  | 187, 190                                |  |  |
| Stores .....   | 235                                     |  |  |
| Surmatelas.....  | 287                                     |  |  |
| Suspensions .....  | 212-217                                 |  |  |
| <b>T</b>   |   |  |  |
| Tableaux.....  | 244                                     |  |  |
| Tables à langer .....  | 118, 297                                |  |  |
| Tables à manger.....   | 196-201                                 |  |  |
| Tables basses et d’appoint.....  | 230                                     |  |  |
| Tables de travail .....  | 204                                     |  |  |
| Tables pour portable.....  | 156, 204                                |  |  |
| <b>Tabourets .....</b>   | <b>200</b>                              |  |  |
| <b>Tapis .....</b>   | <b>232, 238</b>                         |  |  |
| <b>Tissus .....</b>  | <b>232, 234</b>                         |  |  |
| <b>Tringles à rideaux .....</b>  | <b>237</b>                              |  |  |
| <b>U</b>   |   |  |  |
| Ustensiles de cuisson.....   | 174                                     |  |  |
| <b>V</b>   |   |  |  |
| Vaisselle.....   | 186                                     |  |  |
| Vaisselleiers .....  | 252                                     |  |  |
| Vases .....  | 248                                     |  |  |
| Verres .....   | 186-191                                 |  |  |
| Vitrines .....   | 82, 106, 252                            |  |  |
| <b>IKEA, c’est tout ça</b>   |   |  |  |
| Magasiner chez IKEA .....  | 306                                     |  |  |
| Services .....   | 309                                     |  |  |
| Politique de retour .....  | 312                                     |  |  |
| Nos adresses .....   | 313                                     |  |  |
| IKEA FAMILY .....  | 314                                     |  |  |
| Les gens et les collectivités .....  | 320                                     |  |  |
| Garanties .....  | 321                                     |  |  |
| Travailler chez IKEA .....   | 325                                     |  |  |
| <b>Points de vue</b>   |   |  |  |
| Le merveilleux monde culinaire de Jonah Reider .....                                 | 26                                      |  |  |
| De petits gourmands à grands gourmets .....  | 48                                      |  |  |
| Avoir tout bon .....   | 68                                      |  |  |
| Chambre sur canapé.....  | 84                                      |  |  |
| De chez-soi à chez-moi .....   | 94                                      |  |  |
| La « <span> </span> suéditude <span> </span> » sans frontières ..                    | 120                                     |  |  |
| Une clé pour la paix.....  | 160                                     |  |  |
| Pourquoi le bon design est-il démocratique?.....                                     | 170                                     |  |  |
| À propos de qualité, entrevue avec Jan Ahlsén .....                                  | 192                                     |  |  |
| Des meubles en papier.   |   |  |  |
| Vraiment? .....  | 224                                     |  |  |
| Changer de métier .....  | 240                                     |  |  |
| Une idée qui cartonne .....  | 266                                     |  |  |
| Jouer pour un avenir plein de promesses.....   | 316                                     |  |  |
| Voyez toutes nos collections et nos nouveautés à fr.IKEA.ca et à votre magasin IKEA. |   |  |  |



Il y a du saumon  
dans l'air!

Nouveau SANDWICH  
au saumon effiloché

4,99\$



Notre nouveau sandwich au saumon fumé à chaud est confectionné avec de la chair de premier choix et non pas seulement de filets. Il est servi dans un pain au levain, accompagné de verdure, de sauce barbecue piquante, de chou rouge mariné et de rondelles de cornichon. Durable, délicieux... et ce n'est pas une promesse en l'air!

Fait partie du menu froid de notre Restaurant IKEA



© Inter IKEA Systems B.V. 2016. CAF  
Imprimé aux États-Unis sur papier recyclable. Exemple gratuit.