

BETYDLIG/RÄCKA/HUGAD

Fixations murales ou plafond et tringles

ÉLÉMENTS

Support mural/plafond
Support tringle à rideau
Tringle à rideau
Embout
Raccord d'angle

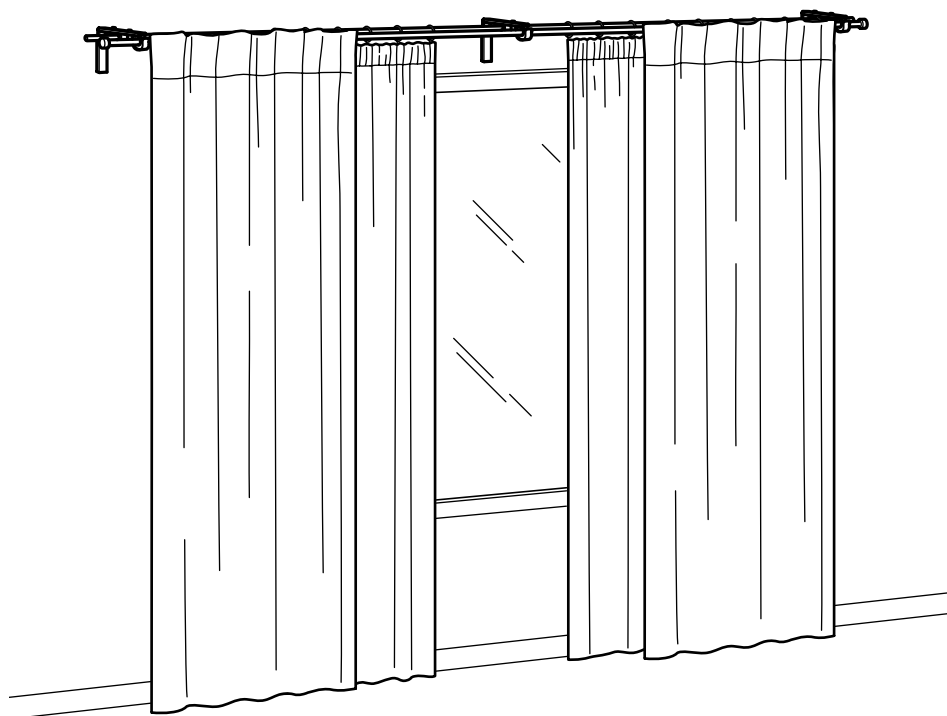

Simplicité et nombreuses possibilités

Chacun a ses besoins et préférences en ce qui concerne la décoration et l'habillage de la fenêtre. Peu importe le style que vous choisissiez, vous aurez sûrement besoin d'éléments de base comme fixations, tringles et embouts pour parfaire votre installation.

Grâce aux différents composants de notre assortiment vous trouverez la solution adaptée à vos besoins. Optez pour une solution simple à l'aide d'un rideau fixé au mur ou au plafond, ou ajoutez simplement une tringle à rideau supplémentaire afin de produire un bel effet grâce à deux ou trois rideaux superposés sur une baie vitrée, par exemple.

Les consoles et tringles existent en trois couleurs : blanc, noir et gris argent.

Si vous souhaitez apporter une touche finale à votre fenêtre, il suffit de choisir parmi notre large gamme d'embouts - changez-les quand vous voulez, c'est simple, amusant et la différence est visible!

COMMENT CONSTRUIRE

1.



Prévoir deux fixations murales/plafond pour des tringles de 140 cm max.

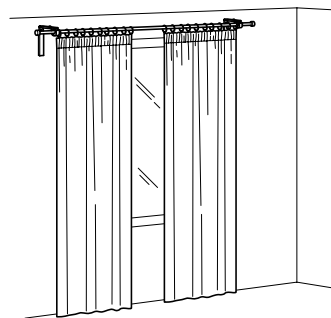

2.

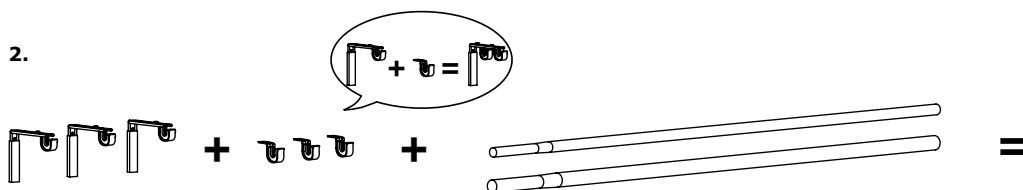

Prévoir deux fixations murales/plafond pour des tringles de 280 cm max.

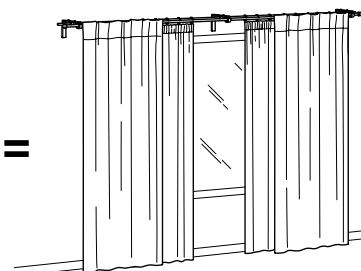

1. Les fixations se montent au mur ou au plafond. Le positionnement du support tringle à rideau est réglable, permettant d'accrocher les rideaux plus ou moins près de la fenêtre.

Les tringles existent en 2 diamètres, 3 longueurs et 3 coloris. Toutes les tringles sont extensibles.

2. Si vous souhaitez créer une solution de rideaux superposés, rajoutez des supports de tringles supplémentaires.

IDÉES DE COMBINAISONS

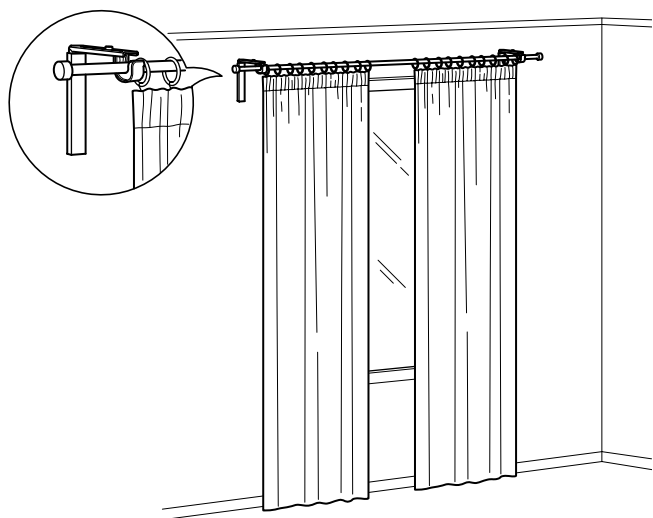

Une fenêtre simple, par exemple de 130 cm de largeur, avec des rideaux simples.

Supports et fixations pour la fenêtre

RÄCKA tringle 120-210 cm	302.171.59	1,99€/pce	1 pce
BETYDLIG support mural/plafond	602.172.28	1,60€/pce	2 pces
RAFFIG embout 2 pces	202.199.36	1,99€/pce	1 pce

Cette combinaison 7,18€ (Rideaux et accessoires de fixation non inclus).

IDÉES DE COMBINAISONS

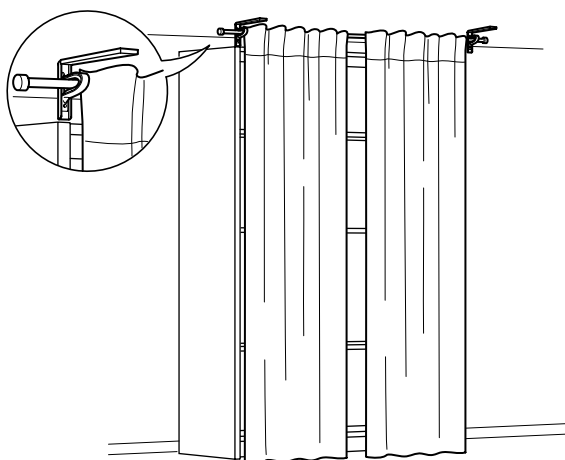

Voici un exemple permettant de recouvrir une solution de rangement ouvert comme un placard ou une armoire.

Il vous faut:

RÄCKA tringle 120-210 cm	302.171.59	1,99€/pce	1 pce
BETYDLIG support mural/plafond	602.172.28	1,60€/pce	2 pces
RAFFIG embout 2 pcs	202.199.36	1,99€/pce	1 pce

Cette combinaison 7,18€ (Rideaux non inclus.)

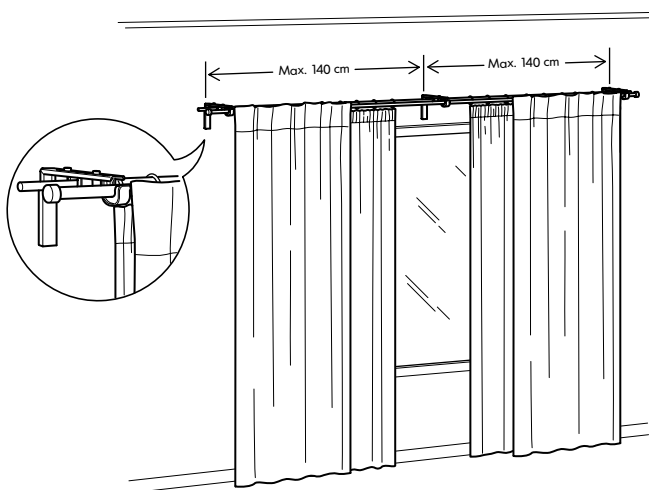

Voici une fenêtre, par exemple de 280 cm de largeur, avec une solution de rideaux superposés; un voilage à l'intérieur et un rideau épais à l'extérieur.

NB! Pour des tringles de 140 cm à 280 cm de longueur, prévoir

3 supports muraux/plafond BETYDLIG pour une meilleure stabilité.

Éléments pour la fenêtre:

RÄCKA tringle 210-385 cm	702.171.57	3,99€/pce	1 pce
HUGAD tringle 210-385 cm	502.171.39	5,99€/pce	1 pce
BETYDLIG support mural/plafond	602.172.28	1,60€/pce	3 pces
BETYDLIG support tringle à rideau	502.198.93	0,50€/pce	3 pces
RAFFIG embout 2 pces/paquet	202.199.36	1,99€/pce	1 pce

Cette combinaison 18,27€

(Rideaux et accessoires de fixation non inclus.)

IDÉES DE COMBINAISONS

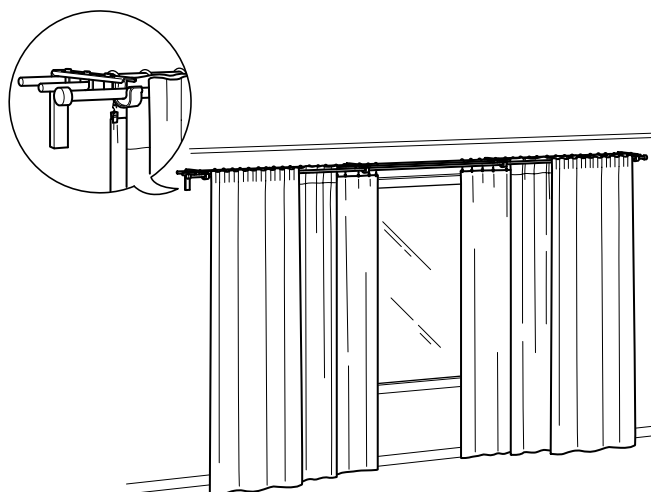

Voici une large baie vitrée de 320 cm, avec 3 rideaux superposés. Cette configuration permet d'intégrer à la fois des panneaux, voilages et rideaux épais.

En cas de tringles d'une longueur supérieure à 280 cm, il vous faut 4 supports mural/plafond BETYDLIG pour une bonne stabilité.

Éléments pour la fenêtre:

RÄCKA tringle 210-385 cm	702.171.57	3,99€/pce	2 pces
HUGAD tringle 210-385 cm	502.171.39	5,99€/pce	1 pce
BETYDLIG support mural/plafond	602.172.28	1,60€/pce	4 pces
BETYDLIG support tringle à rideau	502.198.93	0,50€/pce	8 pces
RAFFIG embout 2 pcs/pack	202.199.36	1,99€/pce	1 pce

Cette combinaison 26,36€

(Rideaux et accessoires non inclus.)

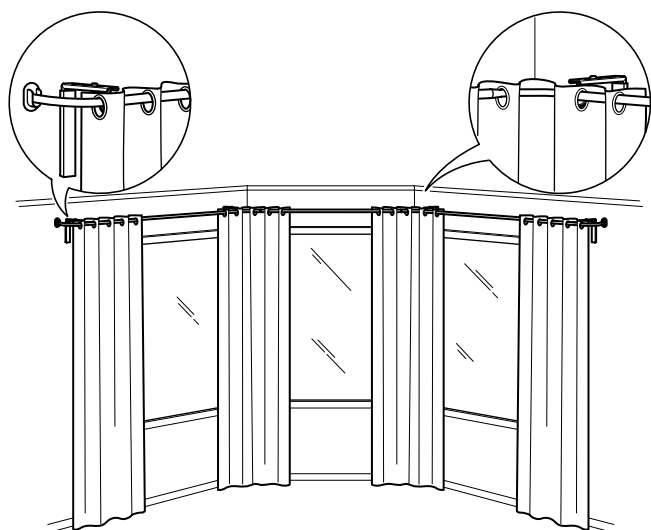

Ici une baie vitrée avec une couche de rideaux. Les raccords d'angle sont réglables pour s'adapter à vos fenêtres quel que soit l'angle.

Éléments pour la fenêtre:

HUGAD tringle 120-210 cm	302.171.35	3,99€/pce	3 pces
BETYDLIG support mural/plafond	602.172.28	1,60€/pce	4 pces
HUGAD raccord d'angle tringle	002.199.18	7€/pce	4 pces

Cette combinaison 42,38€ (Rideaux non inclus.)

TOUS LES ÉLÉMENTS ET PRIX



BETYDLIG support mural/plafond

Noir	602.172.28	1,60€
Blanc	302.198.89	1,60€
Gris Argent	102.198.90	1,60€



BETYDLIG support supplémentaire pour triangle à rideau

Noir	502.198.93	0,50€
Blanc	602.198.97	0,50€
Gris Argent	002.198.95	0,50€



RÄCKA tringle à rideau extensible, 70-120 cm. Diam. 19 mm.

Noir	002.171.65	0,99€
Blanc	702.213.95	0,99€
Gris Argent	002.213.94	0,99€



RÄCKA tringle à rideau extensible, 120-210 cm. Diam. 19 mm.

Noir	302.171.59	1,99€
Blanc	902.171.61	1,99€
Gris Argent	102.171.60	1,99€



RÄCKA tringle à rideau extensible, 210-385 cm. Diam. 19 mm.

Noir	702.171.57	3,99€
Blanc	402.171.49	3,99€
Gris Argent	702.171.62	3,99€



HUGAD tringle à rideau extensible, 120-210 cm. Diam. 28 mm.

Noir	302.171.35	3,99€
Blanc	102.171.41	3,99€
Gris Argent	902.171.37	3,99€



HUGAD tringle à rideau extensible, 210-385 cm. Diam. 28 mm

Noir	502.171.39	5,99€
Blanc	302.171.40	5,99€
Gris Argent	702.171.38	5,99€



RÄCKA tringle à rideau raccord d'angle.

Noir	802.199.00	5€
Blanc	202.198.99	5€
Gris Argent	602.199.01	5€



HUGAD tringle à rideau raccord d'angle.

Noir	002.199.18	7€
Blanc	202.199.22	7€
Gris Argent	602.199.20	7€

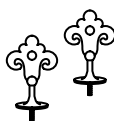

HÖGTIDLIG embout, 2 pcs/paquet.

Noir	102.199.27	5,99€
Gold	302.199.26	5,99€
Blanc	102.172.21	5,99€



RAFFIG embout, 2 pcs/paquet.

Noir	202.199.36	1,99€
Couleur argent	002.199.37	1,99€
Blanc	502.171.82	1,99€

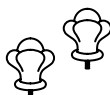

SKULPTUR embout, 2 pcs/paquet.

Blanc	702.172.23	4,99€
Rose	302.199.45	4,99€

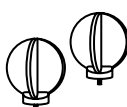

SÄREGEN embout, 2 pcs/paquet.

Turquoise	802.171.90	4,99€
Mauve	202.221.80	4,99€



TILLGÄNLIG embout, 2 pcs/paquet.

Brun	002.171.89	5,99€
------	------------	--------------



UTHÄLLIG embout, 2 pcs/paquet.

Beige	602.171.86	8,99€
-------	------------	--------------

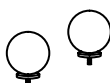

VÄSENTLIG embout, 2 pcs/paquet.

Doré	702.199.48	2,99€
Couleur argent	502.199.49	2,99€
Blanc	002.171.94	2,99€



SYRLIG anneau rideau, clip et crochet, Ø25 mm, 10 pcs/paquet.

Noir	102.172.40	2,99€
Blanc	402.240.98	2,99€



SYRLIG anneau rideau, clip et crochet, Ø38 mm, 10 pcs/paquet.

Noir	802.240.96	3,99€
Blanc	502.172.38	3,99€

MESUREZ VOTRE FENÊTRE

Commencez par prendre les mesures de votre fenêtre.

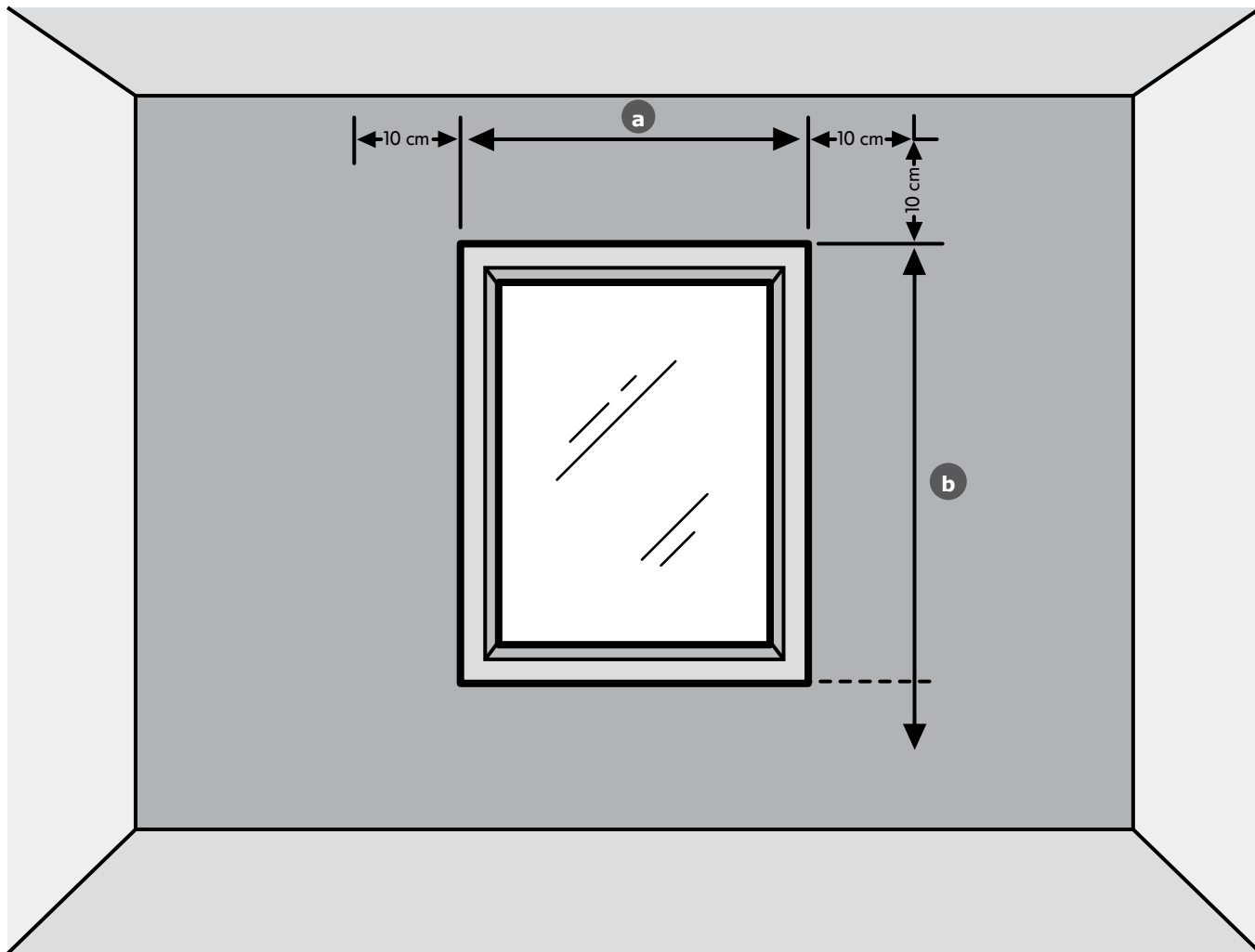

1. La largeur de votre tringle ou rail doit correspondre à celle de la fenêtre. **a**
Mesurez la largeur de la fenêtre. Ajoutez au min. 10 cm de chaque côté pour être sûr de recouvrir entièrement la fenêtre par les rideaux.

2. La hauteur de la fenêtre détermine la longueur de vos rideaux ou panneaux. **b**
Mesurez la hauteur de la fenêtre à partir du bord supérieur jusqu'au point où vous souhaitez que vos rideaux ou panneaux s'arrêtent.
En règle générale il faut ajouter 10 cm afin d'avoir suffisamment d'espace pour votre tringle ou système de rail. Ajoutez encore quelques centimètres en cas de rétrécissement des rideaux.