

# DRÖMHEM

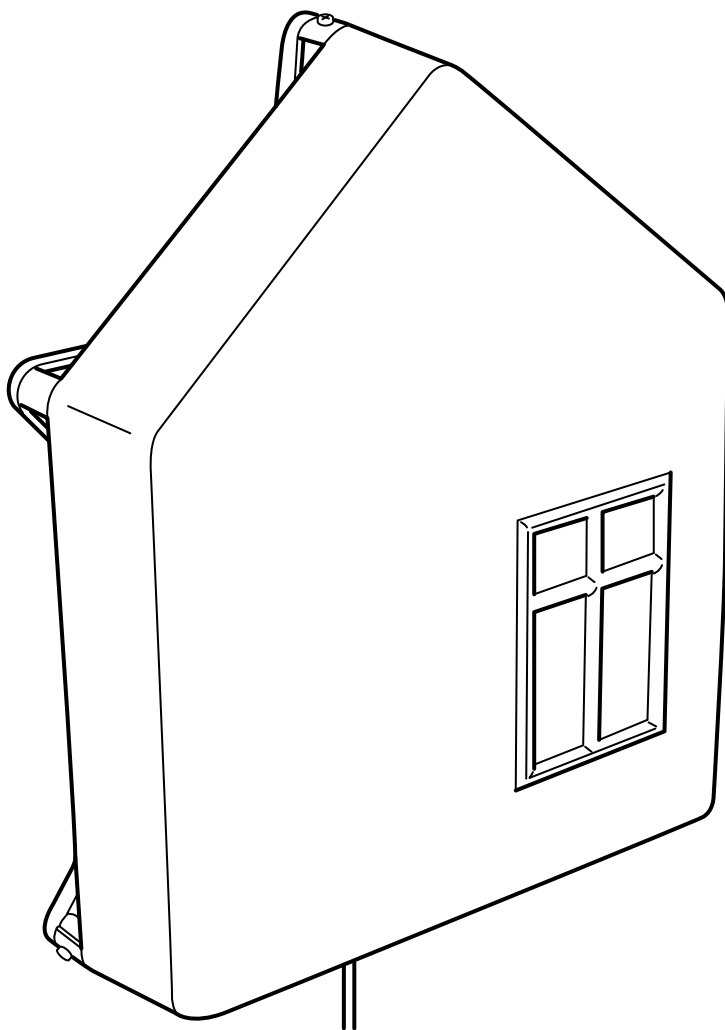

Design and Quality  
IKEA of Sweden



ENGLISH

# IMPORTANT SAFETY INSTRUCTIONS

This product has a polarized plug (one blade is wider than the other) as a feature to reduce the risk of electric shock. This plug will fit in a polarized outlet only one way. If the plug does not fit fully in the outlet, reverse the plug. If it still does not fit, contact a qualified electrician. Never use with an extension cord unless plug can be fully inserted. Do not attempt to defeat the safety purpose of the polarized attachment plug. Do not alter the plug.

## CAUTION:

TO PREVENT ELECTRICAL SHOCK,  
MATCH WIDE BLADE OF PLUG TO  
WIDE SLOT, FULLY INSERT.

ENGLISH

# ATTENTION: CAUTION:

Injury to persons and damage to the lamp and/or the mounting surface may result if the lamp is pulled from the surface. To reduce the likelihood of such injury or damage, mount only on a surface that is mechanically sound.

Different materials require different types of fittings. Always choose screws and plugs that are specially suited to the material.

ENGLISH

## WARNING

Deviation from the assembly instructions may result in a risk of fire or electric shock.



FRANÇAIS

## CONSIGNES DE SÉCURITÉ IMPORTANTES

Ce produit est muni d'une fiche polarisée (une lame est plus large que l'autre). Pour des raisons de sécurité, cette fiche ne s'insère que d'une seule façon dans la prise polarisée. Si la fiche ne s'insère pas complètement dans la prise, inverser la fiche. Si vous n'arrivez toujours pas à insérer la fiche dans la prise, consultez un électricien qualifié. Ne jamais utiliser un fil de rallonge à moins que la fiche ne puisse être insérée complètement. Ne jamais tenter de déjouer le dispositif de sécurité de la fiche. Ne jamais modifier la fiche.

### AVERTISSEMENT:

POUR EVITER TOUT RISQUE DE CHOC ELECTRIQUE, INTRODUIRE LA FICHE LARGE DANS LA FENTE LARGE DE LA PRISE DE COURANT EN S'ASSURANT QU'ELLE S'INSERE COMPLETEMENT.

FRANÇAIS

## IMPORTANT! MISE EN GARDE.

Ne pas arracher le luminaire. Cela peut provoquer des blessures ou l'endommagement du luminaire ou du support auquel il est fixé. Pour des raisons de sécurité, fixer le luminaire à une surface solide et adaptée.

Le choix des vis dépend du matériau dans lequel elles doivent être fixées. Utiliser des vis et chevilles adaptées au matériau du support.

FRANÇAIS

## ATTENTION

Tout écart par rapport aux instructions d'assemblage peut entraîner un risque d'incendie ou de choc électrique.



ESPAÑOL

## INSTRUCCIONES IMPORTANTES DE SEGURIDAD

Este producto tiene un enchufe polari-  
zado (una patilla es más ancha que la  
otra) para reducir el riesgo de ca-  
lambres. Este enchufe sólo se podrá  
enchufar de una forma. Si el enchufe  
no se puede introducir completa-  
mente en la toma, gíralo. Si sigue sin  
poderse enchufar, contactar con un  
electricista cualificado. Nunca se debe  
usar un alargador si el enchufe no se  
puede enchufar de forma correcta.  
Nunca se debe alterar el dispositivo  
de seguridad del alargador polariza-  
do. No manipular el enchufe.

**ADVERTENCIA:**  
PARA EVITAR CALAMBRES, LA PA-  
TILLA ANCHA DEL ENCHUFE DEBE  
COINCIDIR CON LA RANURA ANCHA  
E INTRODUCIRSE COMPLETAMENTE.

ESPAÑOL

## ¡ATENCIÓN! ¡ADVERTENCIA!

No extraer la lámpara de la superficie  
de montaje. Esto puede ocasionar  
daños a las personas, a la lámpara  
y/o a la superficie de montaje. Para  
reducir el riesgo de daños, la lámpara  
sólo se debe montar en una superficie  
adecuada y resistente.

Diferentes materiales requieren  
diferentes clases de herrajes.  
Recuerda que los tornillos y tacos que  
elijas se deben adaptar al material en  
el que irán sujetos.

ESPAÑOL

## ADVERTENCIA

No seguir las instrucciones de  
montaje puede resultar en incendio o  
descarga eléctrica.

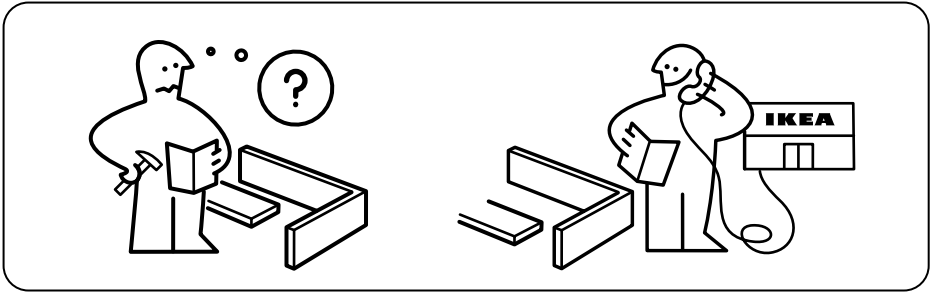
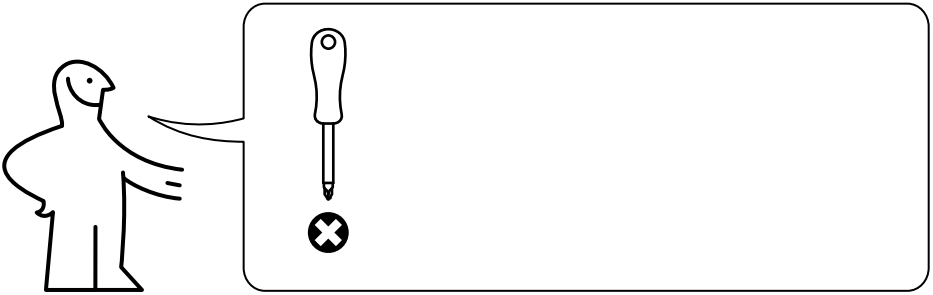

3x

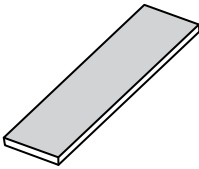

1x

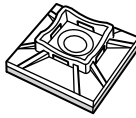

2x

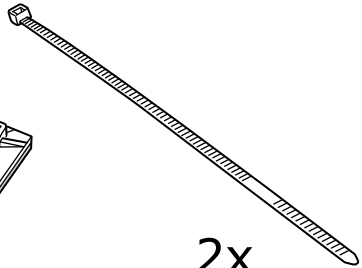

2x

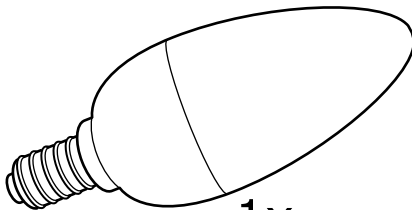

1x

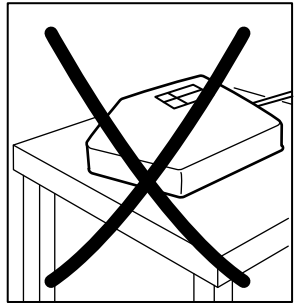
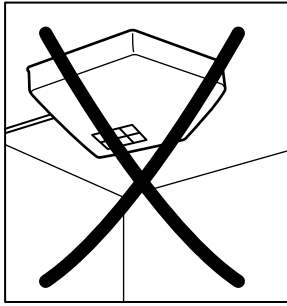
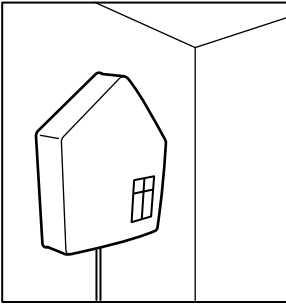

1

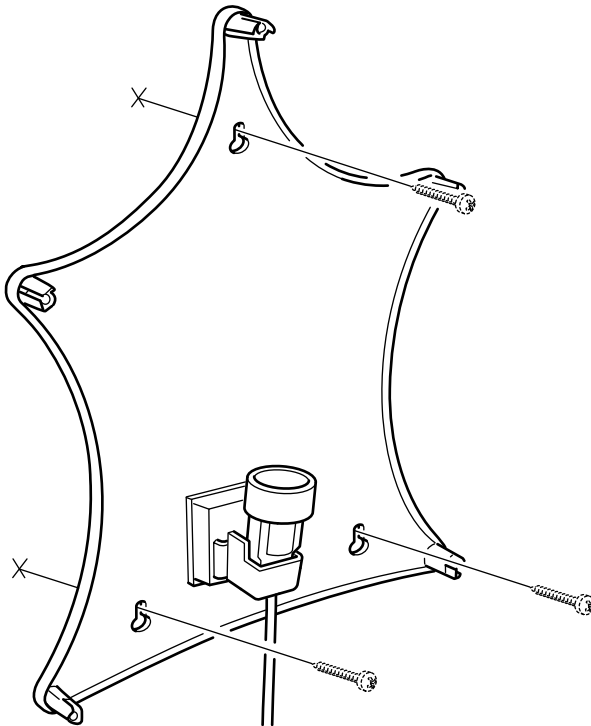
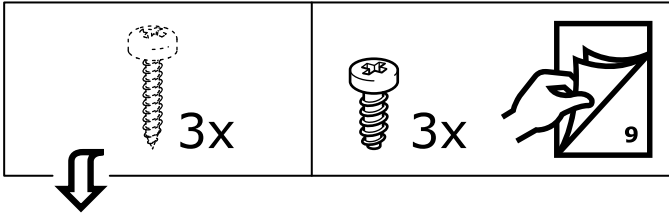

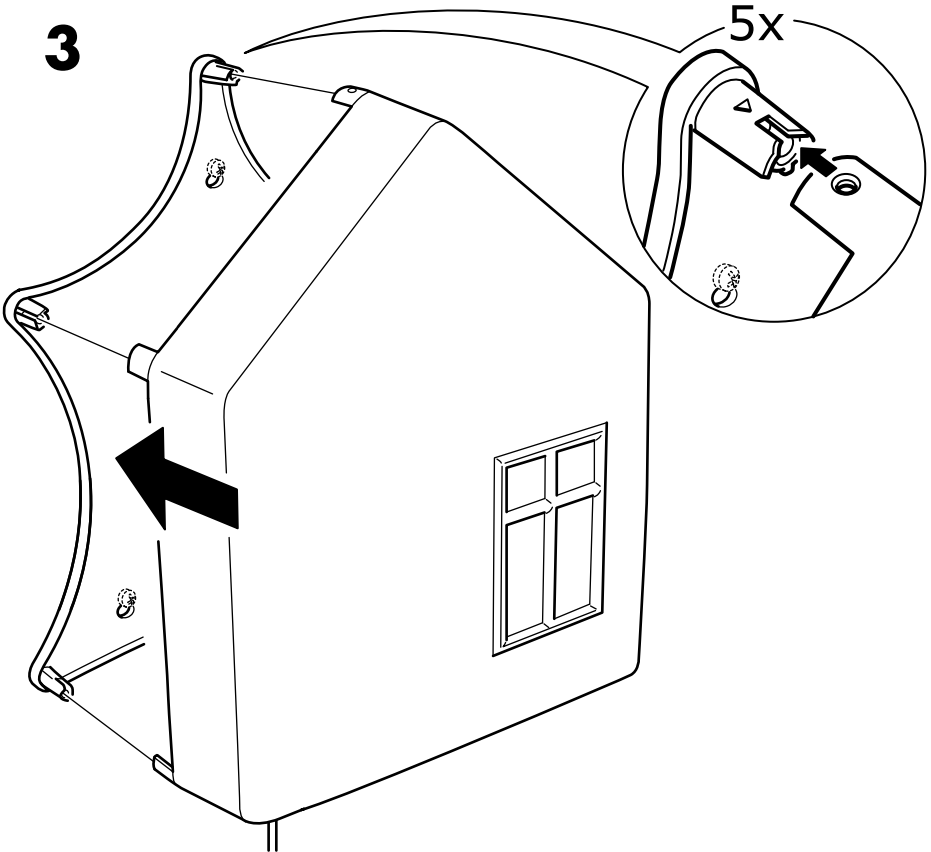
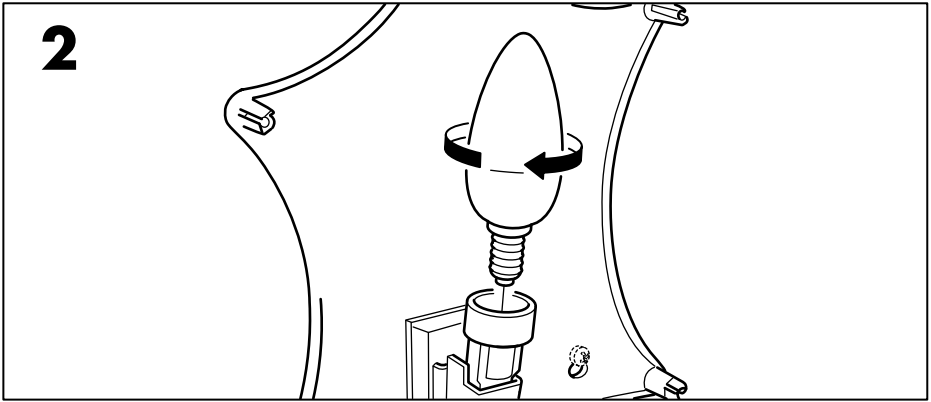

4

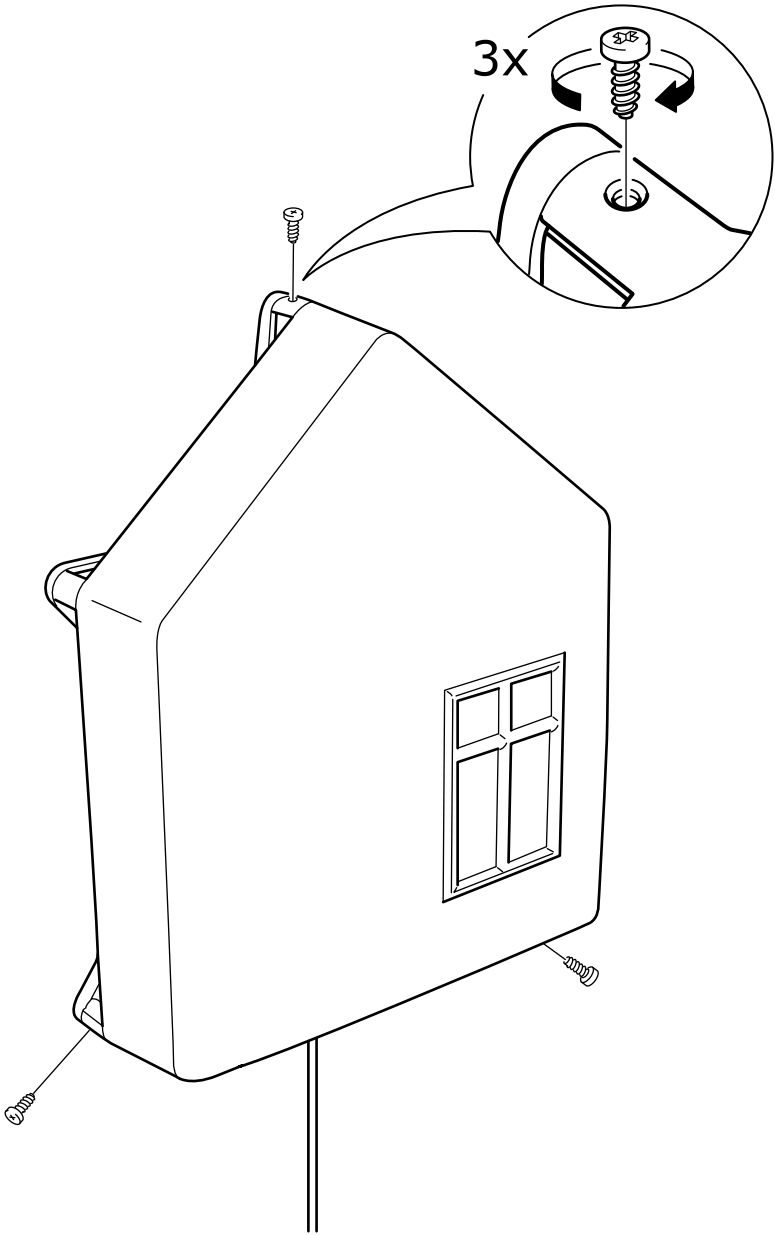





ENGLISH

## WARNING

– Strangulation hazard.

NEVER place cord within reach of the child in a crib, playpen or toddler bed. ALWAYS secure cord to wall. Check regularly that the cord is securely fastened.

Secure the cord to the wall using the shelf-adhesive cord fasteners provided. For best adhesion attach the cord fasteners to the baseboard. Clean the surface before applying. Full adhesion is achieved after 24 hours. Pull the cord to remove any slack between the switch and both fasteners. Tighten the cable ties around the cord so that the cord is gripped firmly. Trim the ends of the cable ties and smooth any sharp edges. Tie up any remaining slack in the cord between the fastener and socket.

FRANÇAIS

## ATTENTION

– Risque d'étranglement.

Ne JAMAIS installer le fil à portée de main d'un enfant dans un lit bébé ou dans un parc.

TOUJOURS fixer le fil au mur. Vérifier régulièrement que le fil est correctement maintenu.

Fixer le fil au mur à l'aide des fixations adhésives fournies. Pour une meilleure adhérence, appliquer les fixations adhésives sur la plinthe. Nettoyer préalablement la surface de la plinthe. Attendre 24 heures pour une adhérence complète. Tendre le fil pour éviter tout jeu entre l'interrupteur et les deux fixations. Serrer les attaches autobloquantes afin que le fil soit fixé solidement. Couper les extrémités des attaches autobloquantes et limer toutes les arêtes. Rassembler et attacher tout fil restant entre la fixation et la prise de courant.



ESPAÑOL

# ATENCIÓN.

Peligro de estrangulamiento.

NUNCA coloques un cordón al alcance del niño desde la cuna, el corralito o la cama.

Fija SIEMPRE el cordón a la pared.

Comprueba regularmente que el cordón esté bien fijado a la pared.

Fija el cordón a la pared utilizando los herrajes adhesivos para cables que se incluyen. Para mayor sujeción, fija otro dispositivo al zócalo y limpia la superficie antes de pegarlo. La adhesión total se consigue a las 24 horas. Tira del cordón para tensarlo bien entre el interruptor y ambos dispositivos de sujeción. Aprieta bien las bridas de los cables para que estos queden bien sujetos. Recorta los extremos de los cables y elimina cualquier borde afilado. Anuda cualquier exceso de cable entre el dispositivo de sujeción y el enchufe.

**5**

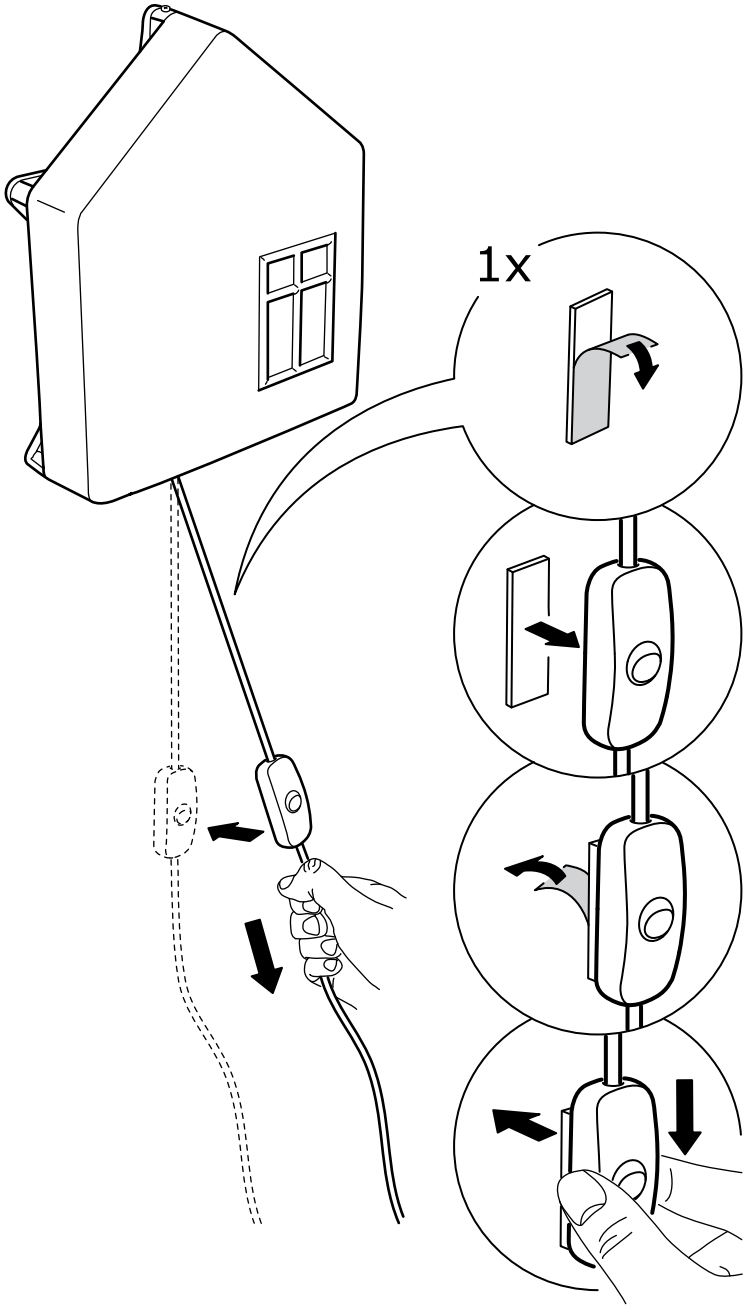

6

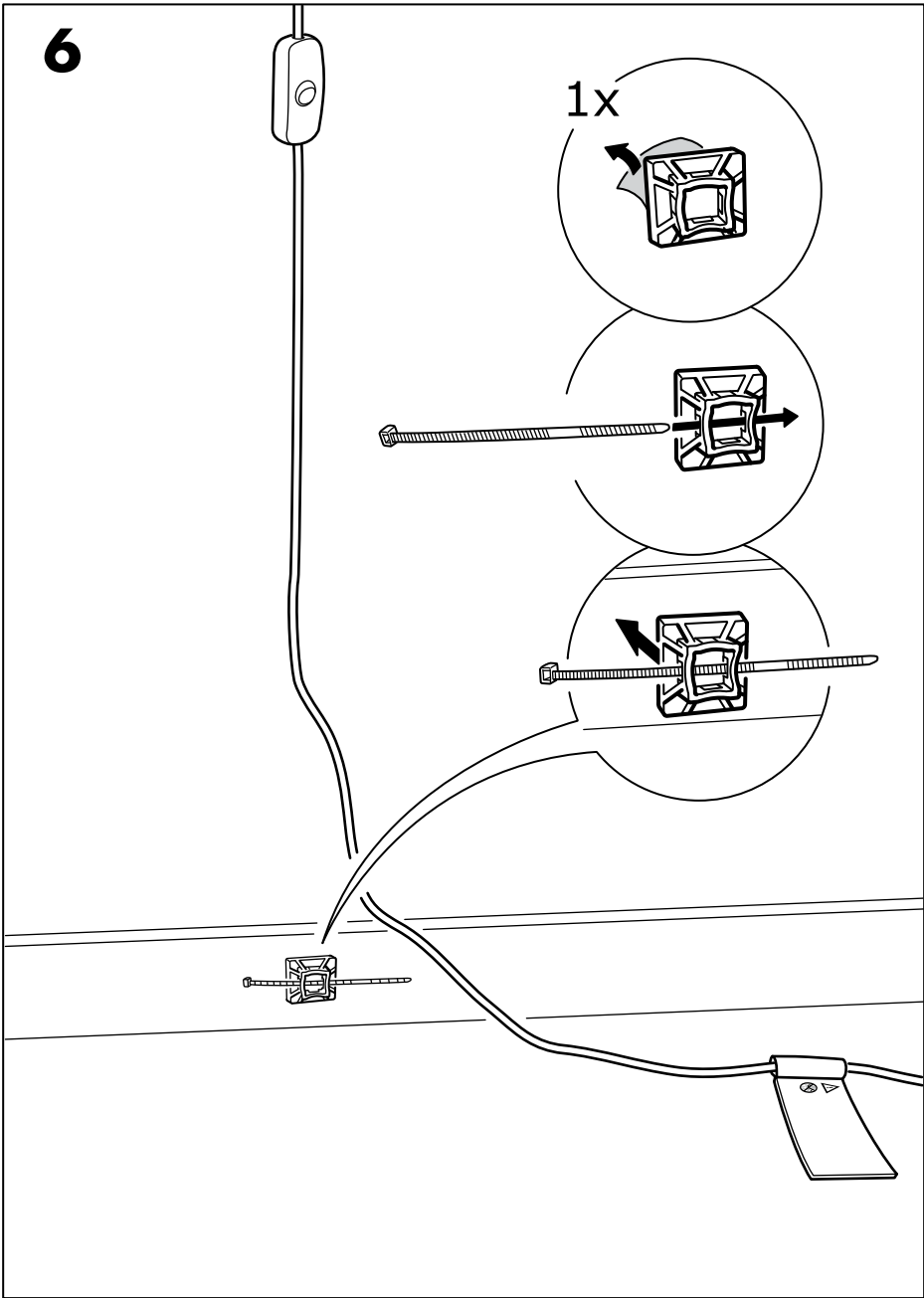

7

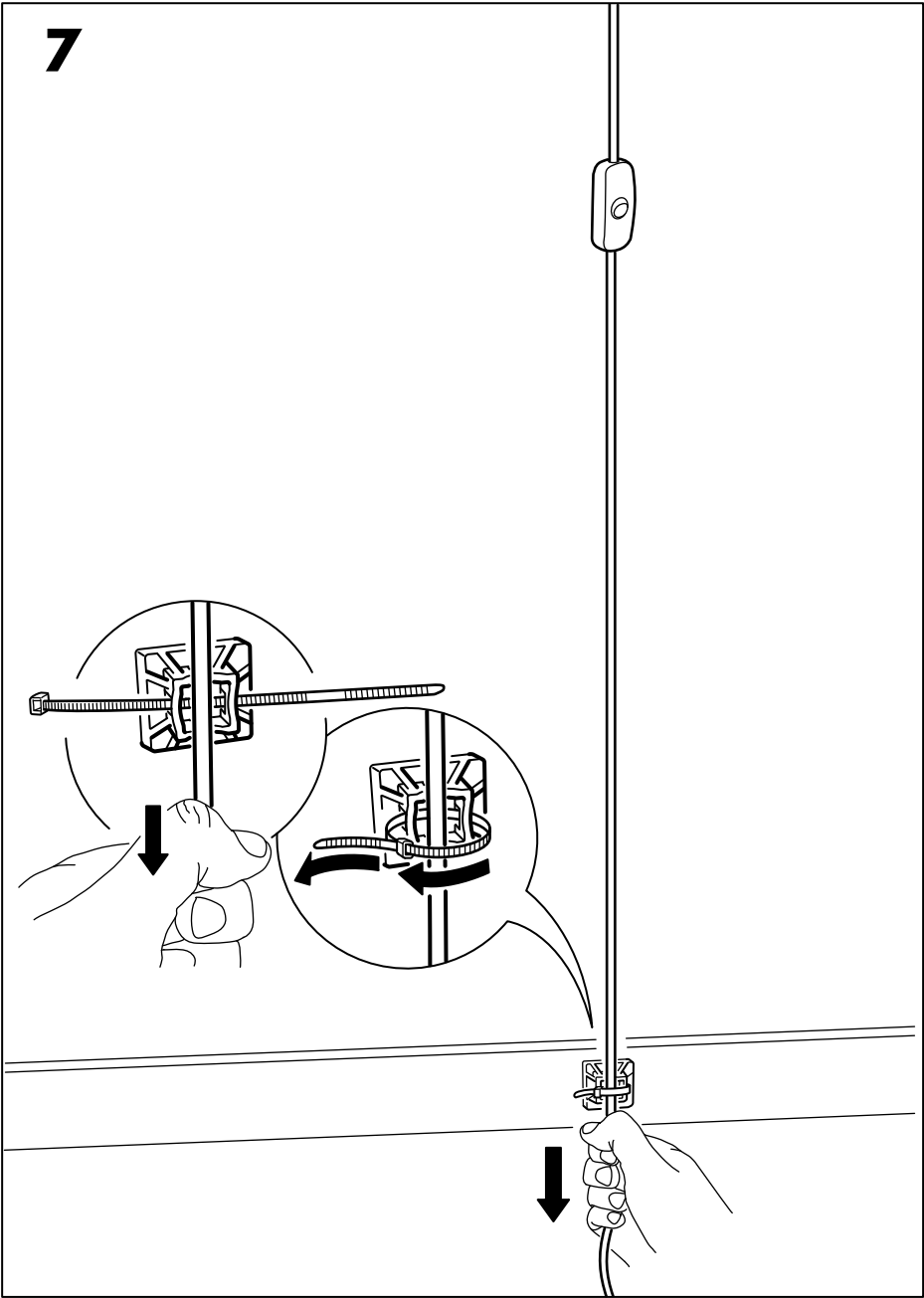

8



1x

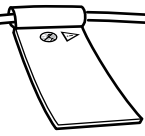
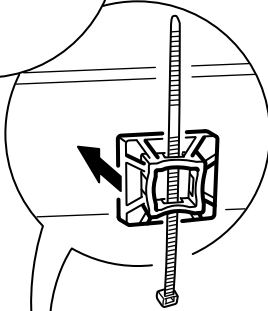
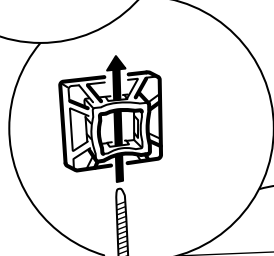
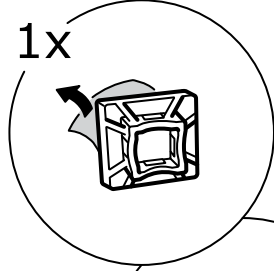

9

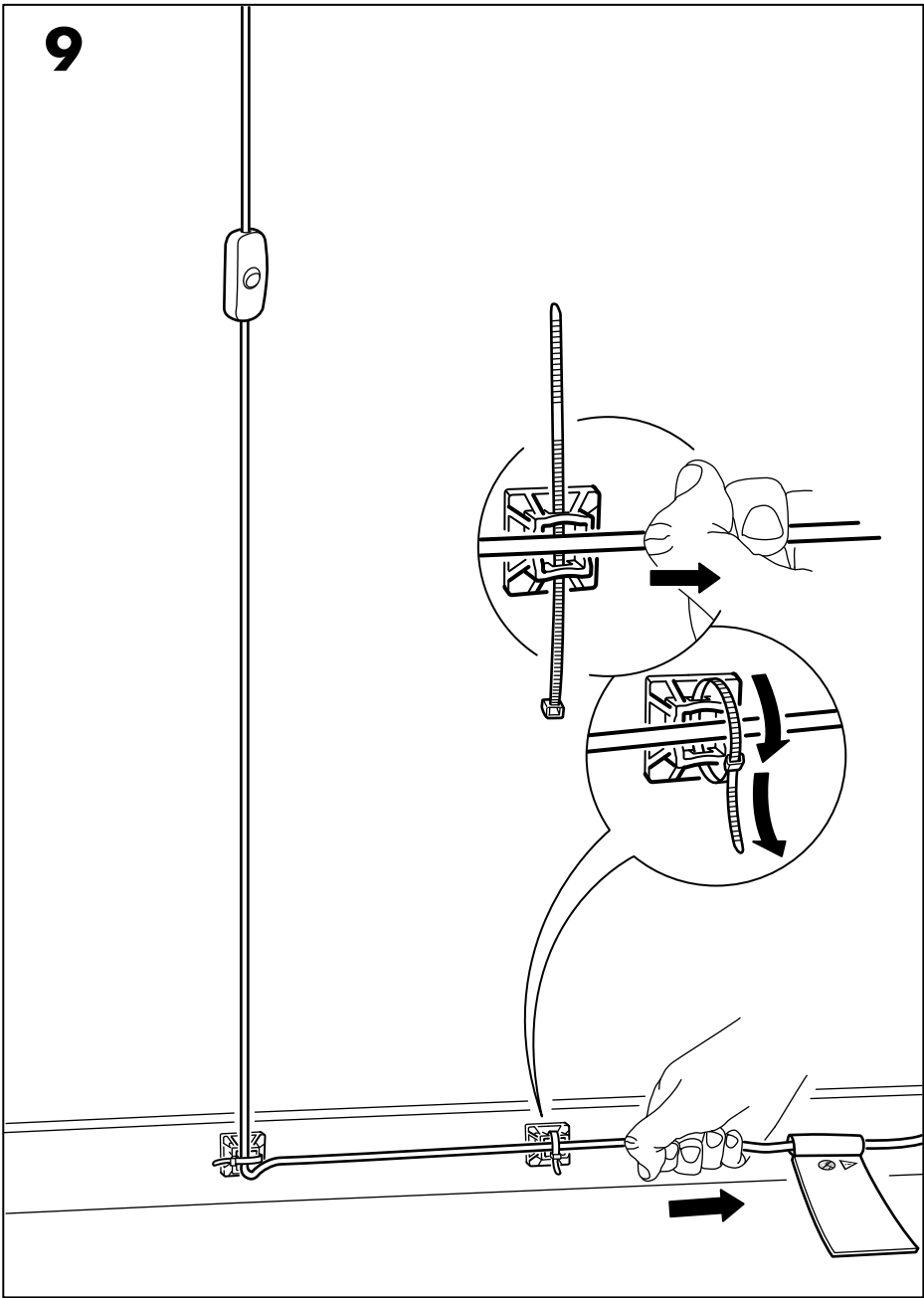

10

