

TORSBODA KALLBODA

en

de

fr

nl

it

el

es

pt

sv

no

fi

da

tr

cs

pl

hu

hr

sl

sr

et

lt

lv

sk

ro

bg

ru



Design and Quality
IKEA of Sweden

ENGLISH	8
DEUTSCH	17
FRANÇAIS	26
NEDERLANDS	35
ITALIANO	44
ΕΛΛΗΝΙΚΑ	53
ESPAÑOL	62
PORTUGUÊS	71
SVENSKA	80
NORSK	89
SUOMI	98
DANSK	107
TÜRKÇE	116
ČESKY	125
POLSKI	134
MAGYAR	143
HRVATSKI	152
SLOVENŠČINA	161
SRPSKI	170
EESTI	179
LIETUVIŲ	187
LATVISKI	196
SLOVENČINA	205
ROMÂNĂ	214
БЪЛГАРСКИ	223
РУССКИЙ	232

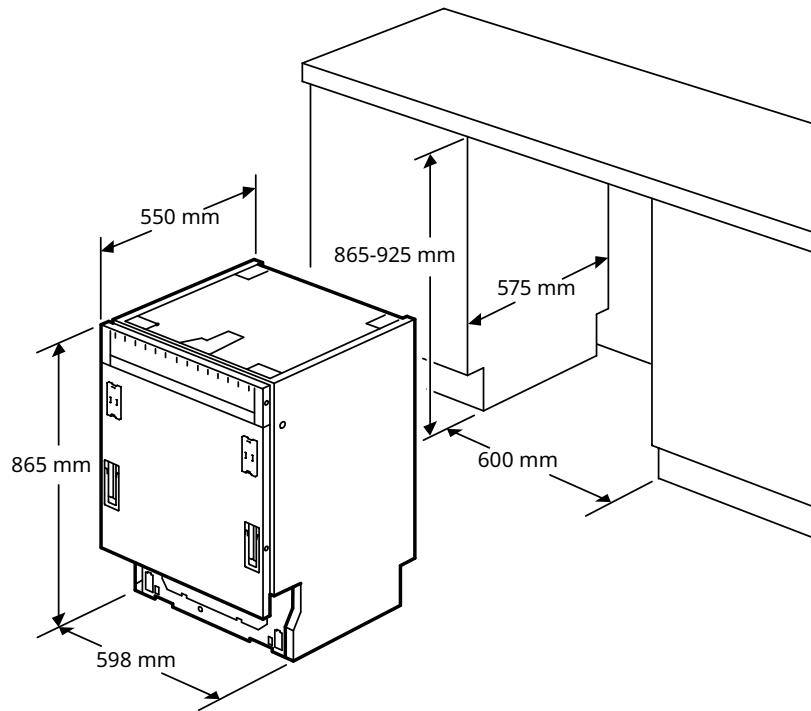
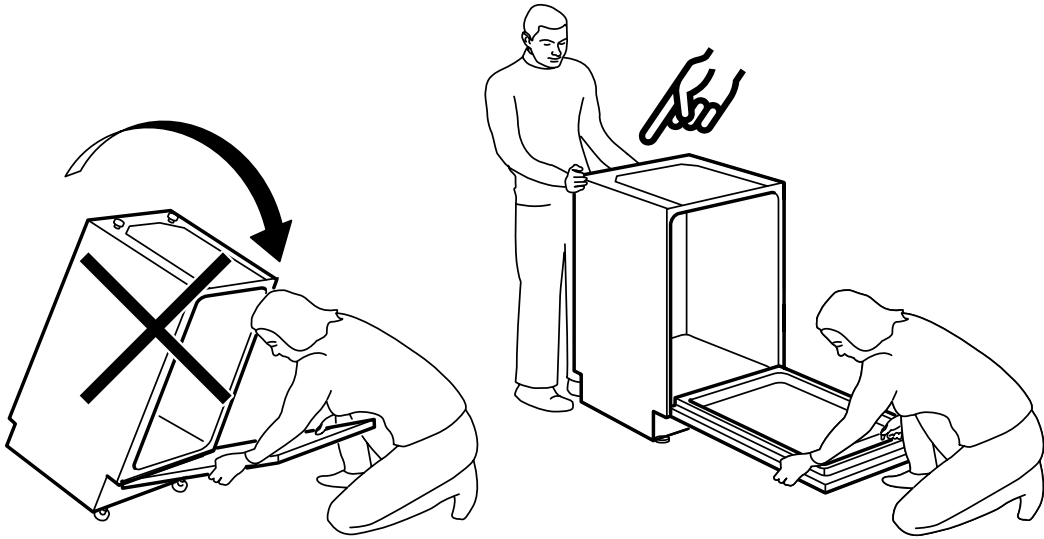

1

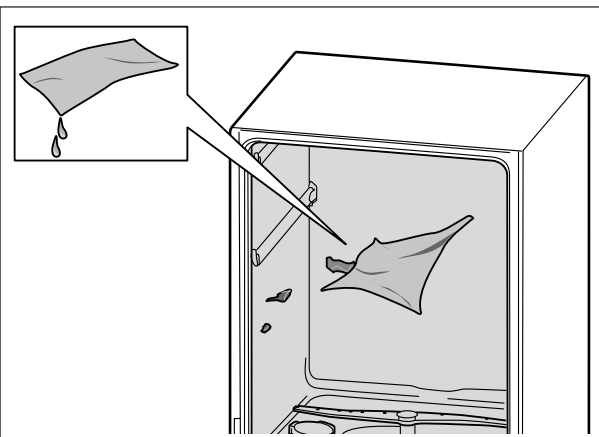

2

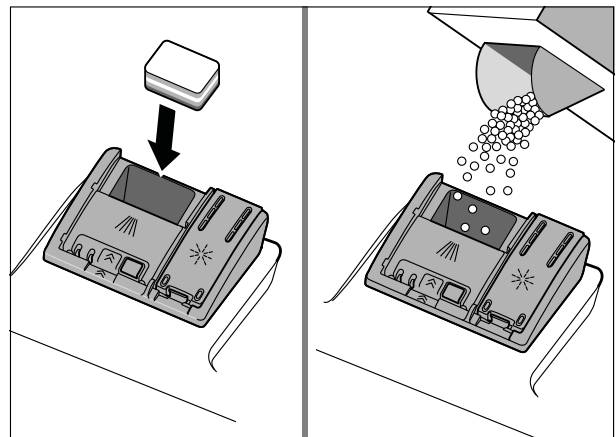

3

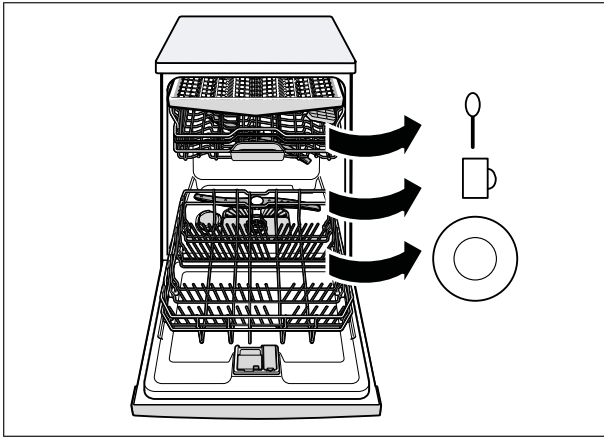

4

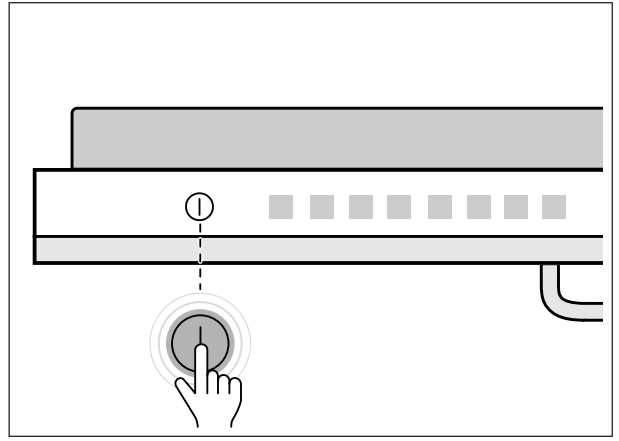

5

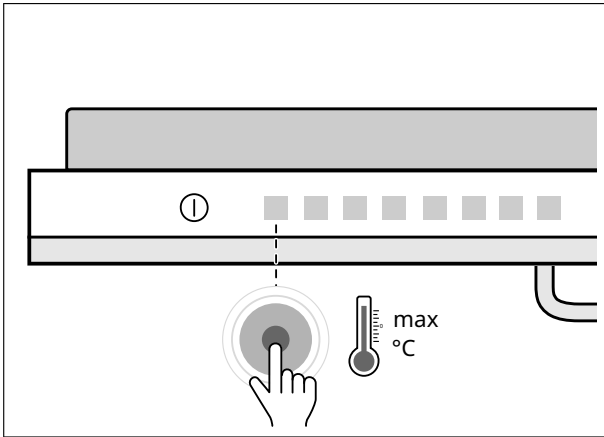

6

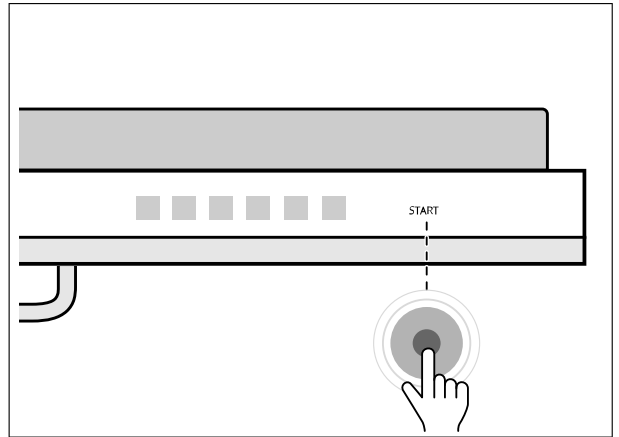

7

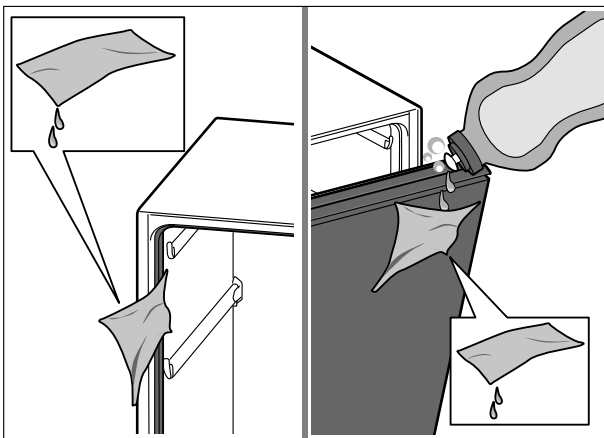

8

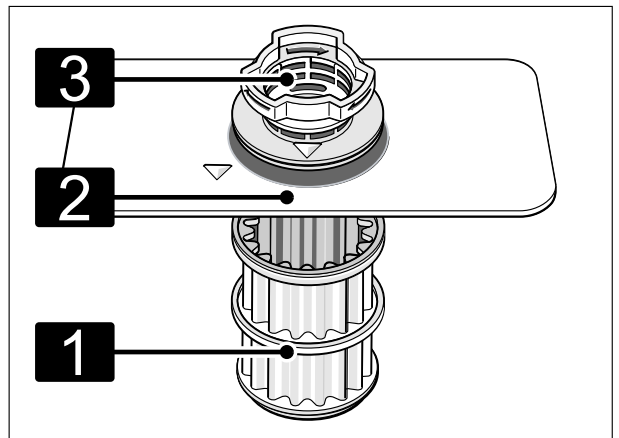

9

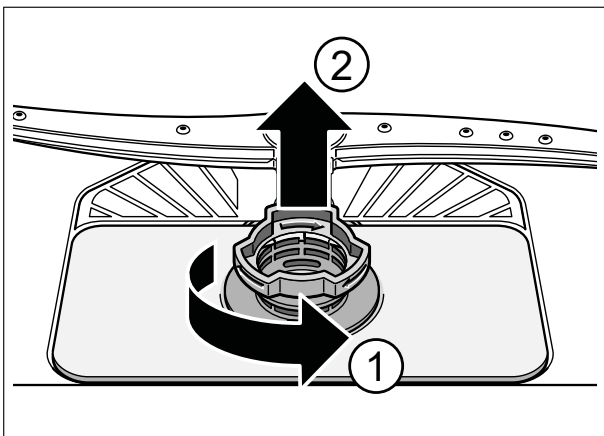

10

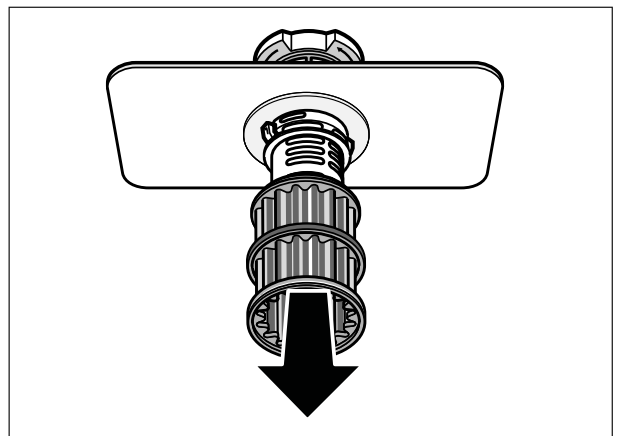

11

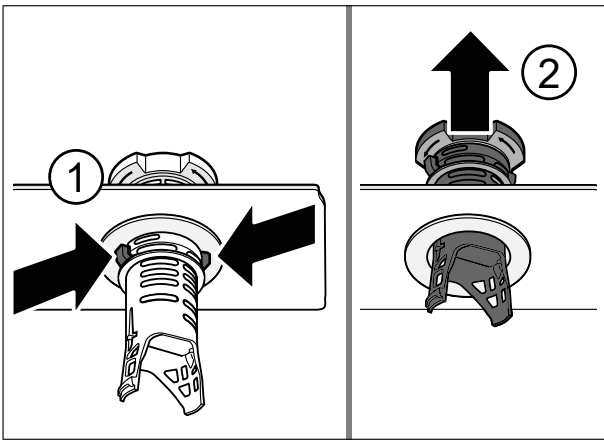

12

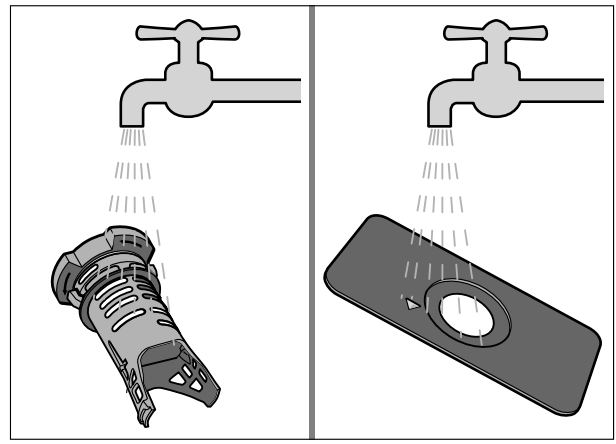

13

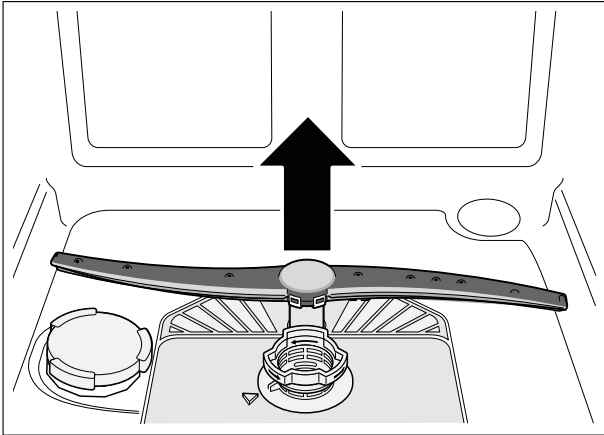

14

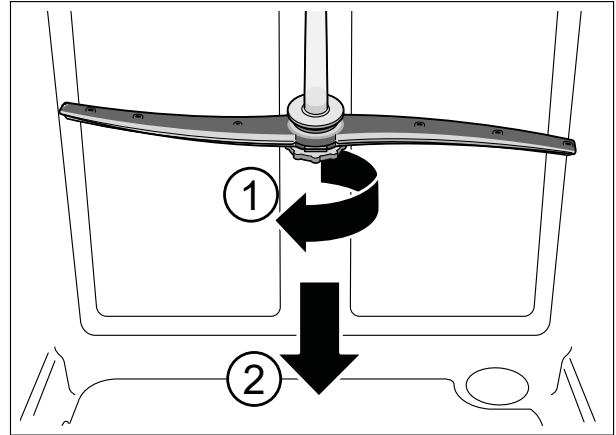

15

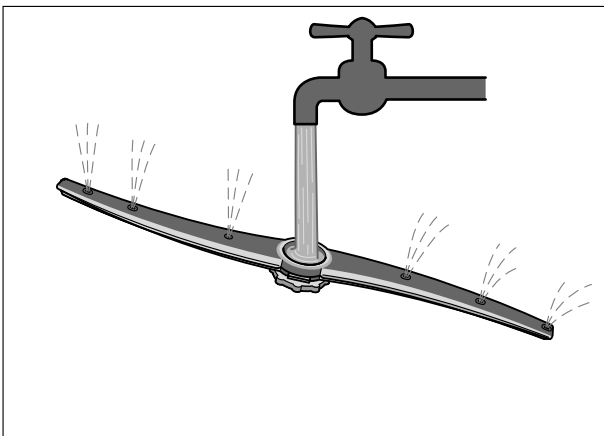

16

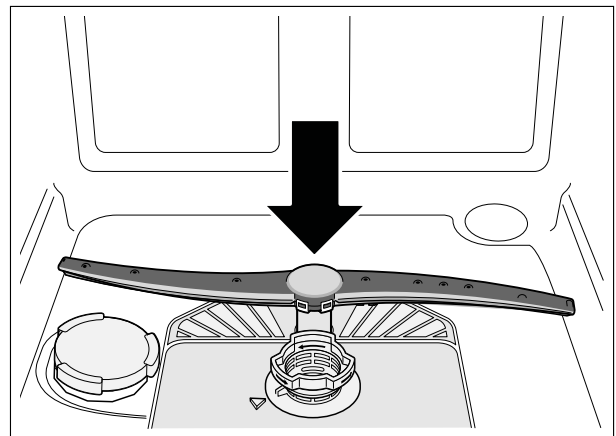

17

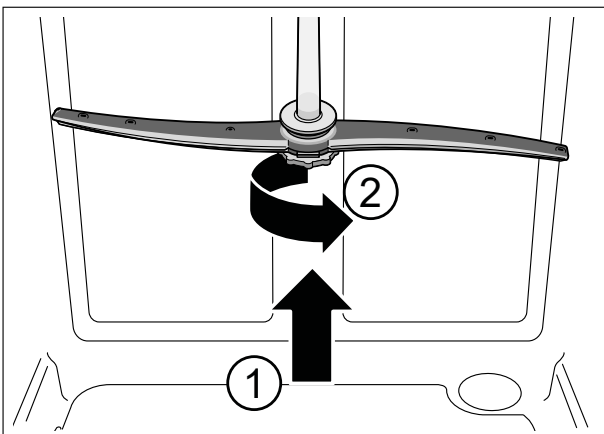

18

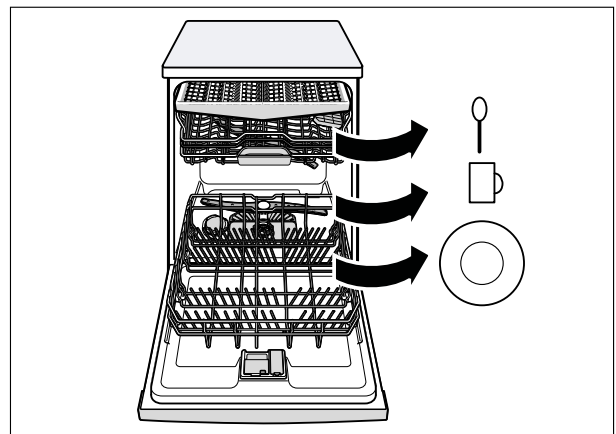

19

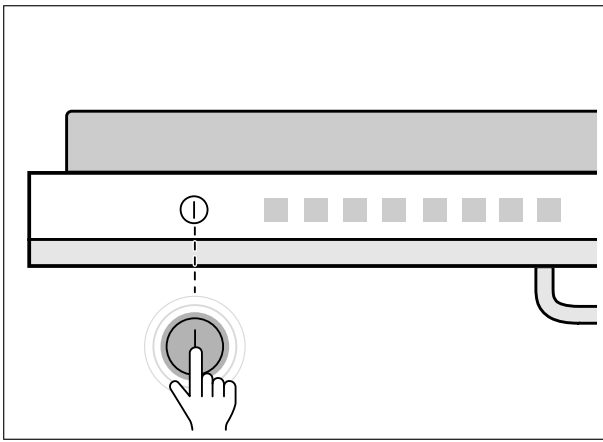

20

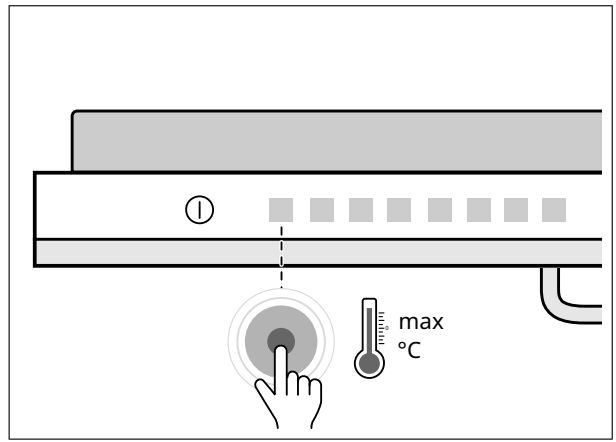

21

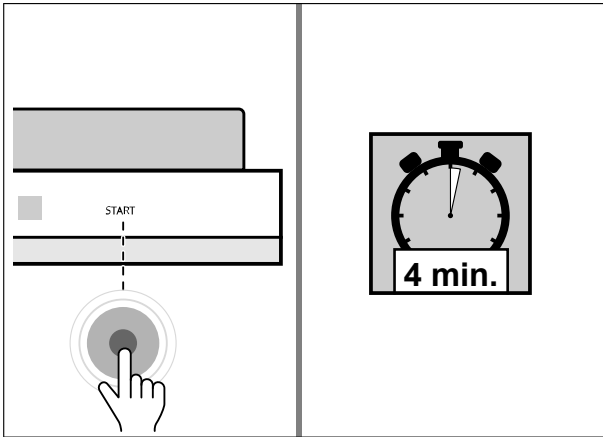

22

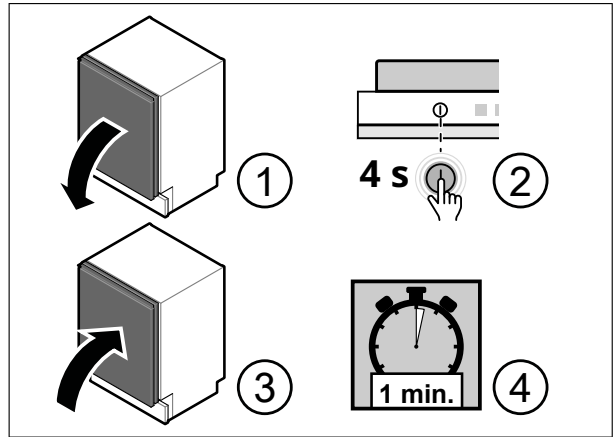

23

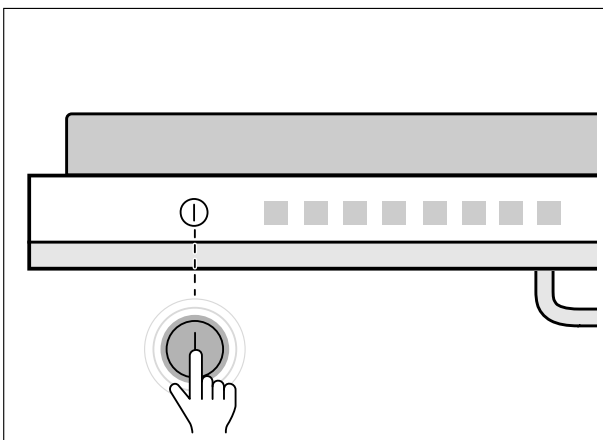

24

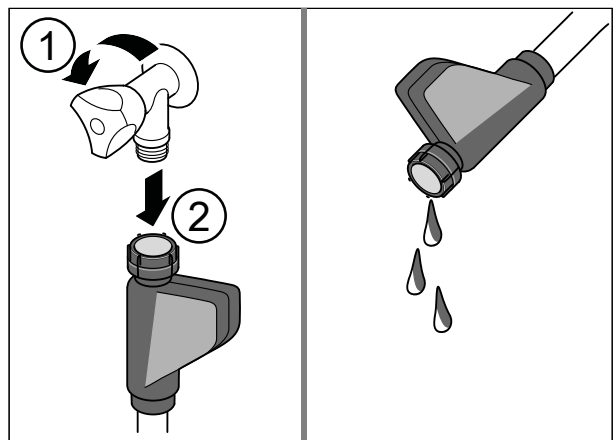

25

 **Safety**

Observe the following safety instructions.

General information

- Read this instruction manual carefully.
- Keep the instruction manual and the product information safe for future reference or for the next owner.
- Do not connect the appliance if it has been damaged in transit.

Intended use

Only use this appliance:

- For cleaning household tableware.
- In private households and in enclosed spaces in a domestic environment.
- with mineral drying up to a height of 2500 m above mean sea level.
- without mineral drying up to a height of 4000 m above mean sea level.

Restriction on user group

This appliance may be used by children aged 8 or over and by people who have reduced physical, sensory or mental abilities or inadequate experience and/or knowledge, provided that they are supervised or have been instructed on how to use the appliance safely and have understood the resulting dangers.

Children must not play with the appliance.

Cleaning and user maintenance must not be performed by children unless they are being supervised.

Keep children under the age of 8 years away from the appliance and power cable.

Safe installation **WARNING – Risk of injury!**

- Improper installation may cause injury.
 - When installing and connecting the appliance, follow the instructions in the manual and installation instructions.

 **WARNING – Risk of electric shock!**

- Incorrect installation is dangerous.
 - Connect and operate the appliance only in accordance with the specifications on the rating plate.
 - Always use the supplied power cable for the new appliance.
 - Connect the appliance to a power supply with alternating current only via a properly installed socket with earthing.
 - The protective conductor system of the domestic electrical installation must be properly installed.
 - Never equip the appliance with an external switching device, e.g. a timer or remote control.
 - When the appliance is installed, the mains plug of the power cord must be freely accessible. If free access is not possible, an isolating switch must be integrated into the permanent electrical installation according to the installation regulations.
 - When installing the appliance, check that the power cable is not trapped or damaged.

- Cutting through the supply hose or immersing the Aqua-Stop valve in water is dangerous.
 - Never immerse the plastic housing in water. The plastic housing on the supply hose contains an electric valve.
 - Never cut through the supply hose. The supply hose contains electric power cables.

⚠ WARNING – Risk of fire!

- It is dangerous to use an extended power cord and non-approved adapters.
 - Do not use extension cables or multiple socket strips.
 - Only use adapters and power cords approved by the manufacturer.
 - If the power cord is too short and a longer one is not available, please contact an electrician to have the domestic installation adapted.
- Contact between the appliance and installation lines may lead to a defect in these lines, e.g. gas pipes and power lines. Gas from a corroded gas pipe can ignite. A damaged power line can cause a short circuit.
 - Check that there is a distance of at least 5 cm between the appliance and installation lines.

⚠ WARNING – Risk of injury!

- Hinges move when opening and closing the appliance door and can cause injury.
 - If built-under or integrable appliances are not in a cavity so that one side is accessible, the hinge area must be covered at the side. Covers are available from IKEA or Customer Service.

⚠ WARNING – Risk of tipping!

- Improper installation may cause the appliance to tip up.
 - Only install built-under or integrable appliances under a continuous worktop that is securely connected to adjacent cabinets.

Safe use

⚠ WARNING – Risk of serious harm to health!

- Failure to comply with safety instructions and directions for use on packagings of detergent and rinse aid products may cause serious harm to health.
 - Follow the safety instructions and directions for use on the packagings of detergent and rinse aid products.

⚠ WARNING – Risk of explosion!

- Adding solvents to the interior of the appliance may cause explosions.
 - Never add solvents to the interior of the appliance.
- Highly caustic alkaline or highly acidic cleaning agents in conjunction with aluminium parts in the interior of the appliance may cause explosions.
 - Never use highly caustic alkaline or highly acidic cleaning agents, in particular commercial or industrial products, in conjunction with aluminium parts (e.g. grease filters of extractor hoods or aluminium pans), e.g. for the Machine Care programme.

⚠ WARNING – Risk of injury!

- Leaving the appliance door open may result in injury.
 - Only open the appliance door to load or unload tableware in order to prevent accidents, e.g. through tripping.
 - Do not sit or stand on the appliance door when open.

- Knives and utensils with sharp points can cause injuries.
 - Arrange knives and utensils with sharp points in the cutlery basket with the points downwards, on the knife shelf or in the cutlery drawer.

⚠ WARNING – Risk of scalding!

- If you open the appliance door while the programme is running, hot water may splash out of the appliance.
 - Open the appliance door carefully if the programme is still running.

⚠ WARNING – Risk of electric shock!

- An ingress of moisture can cause an electric shock.
 - Only use the appliance in enclosed spaces.
 - Never expose the appliance to intense heat or humidity.
 - Do not use steam- or high-pressure cleaners to clean the appliance.
- If the insulation of the power cord is damaged, this is dangerous.
 - Never let the power cord come into contact with hot appliance parts or heat sources.
 - Never let the power cord come into contact with sharp points or edges.
 - Never kink, crush or modify the power cord.

⚠ WARNING – Risk of burns!

- The blow opening of the Zeolith container becomes hot and can cause burns.
 - Never touch the blow opening of the Zeolith container.

Damaged appliance

⚠ WARNING – Risk of electric shock!

- If the appliance or the power cord is damaged, this is dangerous.
 - Never operate a damaged appliance.
 - Never operate an appliance with a cracked or fractured surface.
 - Never pull on the power cord to unplug the appliance. Always unplug the appliance at the mains.
 - If the appliance or the power cord is damaged, immediately unplug the power cord or switch off the fuse in the fuse box and turn off the water tap.
 - Call customer services.
- Incorrect repairs are dangerous.
 - Repairs to the appliance should only be carried out by trained specialist staff.
 - Only use genuine spare parts when repairing the appliance.
 - If the power cord of this appliance is damaged, it must be replaced with a special connection cable, which is available from the manufacturer or his Customer Service.

Risk to children

⚠ WARNING – Risk of suffocation!

- Children may put packaging material over their heads or wrap themselves up in it and suffocate.
 - Keep packaging material away from children.
 - Do not let children play with packaging material.
- Children may breathe in or swallow small parts, causing them to suffocate.
 - Keep small parts away from children.
 - Do not let children play with small parts.
- Children may become trapped in the appliance and suffocate.
 - Use the childproof lock if fitted.
 - Never let children play with or operate the appliance.

⚠ WARNING – Risk of harm to health!

- Children can lock themselves in the appliance, thereby putting their lives at risk.
- With redundant appliances, unplug the power cord. Then cut through the cord and damage the lock on the appliance door beyond repair so that the appliance door will no longer close.

⚠ WARNING – Risk of crushing!

- With higher-level appliances, children can become crushed between the appliance door and cabinet doors underneath.
- Keep an eye on children when opening and closing the appliance door.

⚠ WARNING – Risk of chemical burns!

- Rinse aid and detergent may cause chemical burns to the mouth, throat and eyes.
- Keep children away from detergent and rinse aid products.
- Keep children away from the appliance when open. The water in the interior of the dishwasher is not drinking water. It may contain residues of detergents and rinse aid.

⚠ WARNING – Risk of injury!

- Children may get their fingers caught in the slots of the tablet collecting tray and injure themselves.
- Keep children away from the appliance when open.

Preventing material damage

Safe installation

ATTENTION!

- Improper installation of the appliance may cause damage.
 - If the dishwasher is installed above or below other domestic appliances, follow the information on installation in combination with a dishwasher in the installation instructions for the individual appliances.
 - If there is no information or if the installation instructions do not include the relevant information, contact the manufacturer of these appliances to check that the dishwasher can be installed above or below these appliances.
 - If no information is available from the manufacturer, the dishwasher should not be installed above or below such appliances.
 - To ensure the safe operation of all domestic appliances, continue following the installation instructions for the dishwasher.
 - Do not install the dishwasher under a hob.
 - Do not install the dishwasher near heat sources, e.g. radiators, heat storage tanks, ovens or other appliances that generate heat.
- Contact between the appliance and water pipes may lead to corrosion of these pipes, possibly causing them to leak.
 - Check that there is a distance of at least 5 cm between the appliance and the water pipe. The pipes supplied for the drinking water and waste water connections are not affected here.
- Modified or damaged water hoses may result in material damage and damage to the appliance.
 - Never kink, crush, modify or cut through water hoses.
 - Only use the water hoses supplied with the appliance or genuine spare hoses.

- Never re-use water hoses that have been used before.
- If the water pressure is too high or too low, the appliance may not be able to operate properly.
- Make sure that the water pressure in the water supply system is min. 50 kPa (0.5 bar) and max. 1000 kPa (10 bar).
- If the water pressure exceeds the maximum value specified, a pressure-reducing valve must be installed between the drinking water connection and the hose set of the appliance.

Safe use

ATTENTION!

- Escaping water vapour can damage fitted units.
 - When the programme ends, leave the appliance to cool down for a while before opening the door.
- Special salt for dishwashers can damage the tub due to corrosion.
 - To make sure that any special salt that escapes is washed out of the tub, add the special salt to the dispenser for special salt immediately before the programme starts.
- Detergent may damage the water softening system.
 - Only fill the dispenser of the water softening system with special dishwasher salt.
- Unsuitable cleaning agents may damage the appliance.
 - Do not use a steam cleaner.
 - So as not to scratch the finish on the appliance, do not use sponges with a rough surface or abrasive cleaning agents.
 - To prevent corrosion, do not use sponge cloths on dishwashers with a stainless steel front or rinse such cloths thoroughly several times before using them for the first time.

Installation requirements

→ Fig. 1

Environmental protection and saving energy

Help protect the environment by using your appliance in a way that conserves resources and by disposing of reusable materials properly.

Disposing of packaging

The packaging materials are environmentally compatible and can be recycled.

- Sort the individual components by type and dispose of them separately.
Information about current disposal methods is available from IKEA or your local authority.

Saving energy

If you follow this instruction, your appliance will use less electricity and less water.

Use the Eco 50 ° programme.

- ✦ The Eco 50 ° programme is energy-efficient and environmentally friendly.

Note: To save energy and water, load the machine with the maximum number of place settings specified.

Drying (depending on appliance specifications)

The appliance has functions and features that enable energy saving during drying.

For further information, please read "Green living and saving" in the full version of the user manual available at www.ikea.com.

Cleaning and servicing

To keep your appliance working efficiently for a long time, it is important to clean and maintain it carefully.

⚠ CAUTION Risk of injury!

- An appliance that is connected to the power cord during maintenance work poses a risk of injury.
- Before performing maintenance work, ensure that the appliance is disconnected from the power cord.

Cleaning the tub

⚠ WARNING Risk of harm to health!

- Using detergents containing chlorine may result in harm to health.
- Never use detergents containing chlorine.

→ Fig. 7 - 7

Self-cleaning interior

To remove deposits, the appliance self-cleans the interior at regular intervals.

The programme sequence is automatically adjusted for self-cleaning, e.g. the cleaning temperature is briefly increased. Consumption values, e.g. water and electricity, may also increase as a result.

If the interior is no longer self-cleaned adequately and deposits occur, see this information:

→ "Cleaning the tub", Page 13.

Cleaning products

Only use suitable cleaning products to clean your appliance.
→ "Safe use", Page 12

Tips on appliance care

Follow the tips on appliance care to ensure that your appliance functions properly at all times.

Note: If the appliance is not going to be used for a while, leave the appliance door slightly ajar.

→ Fig. 8

Filter system

The filter system removes coarse soiling from the dishwashing cycle.

→ Fig. 9

1	Micro filter
----------	--------------

2	Fine filter
3	Coarse filter

Cleaning filters

Soiling in the dishwashing water may block the filters.

Note: After each wash, check the filters for residue. Check that no foreign objects fall into the sump during dishwashing.

→ Fig. 10 - 13

Cleaning spray arms

Limescale and soiling in the dishwashing water may block the nozzles and bearings on the spray arms. Clean the spray arms regularly.

→ Fig. 14 - 15

Machine Care

Deposits can cause your appliance to malfunction. To avoid such malfunctions, we recommend cleaning your appliance at regular intervals.

Notes

- Run the Machine Care programme without any tableware in the dishwasher.
 - Only use machine care products and machine cleaners specially designed for dishwashers.
 - Make sure that there are no aluminium parts, e.g. extractor hood grease filters or aluminium pans, in the interior of the appliance.
 - If you have not run Machine Care after 3 washing cycles, the indicator for Machine Care will go out automatically.
 - Follow the safety instructions given on the packaging of the machine care products and machine cleaners.
1. Remove any coarse soiling in the interior with a damp cloth.
 2. Clean the filters.
 3. Place the machine care product in the appliance interior.
Only use machine care products specially designed for dishwashers.
 4. Pour the machine cleaner into the detergent dispenser until it is filled completely.
Do not place any additional machine cleaner in the appliance interior.
 5. Press .
 6. Press Start.

Transportation, storage and disposal

Removing the appliance

1. Disconnect the appliance from the power supply.
2. Turn off the water tap.
3. Detach the drainage connection.
4. Detach the drinking water connection.
5. Loosen any screws fastening the appliance to cabinet parts.

6. Remove the base panel if fitted.
7. Pull the appliance out carefully, along with the hose behind it.

Protect appliance from frost

If there is a risk of frost at the appliance's place of use, e.g. in a holiday home, empty the appliance completely.

- → "Transporting the appliance", Page 14

Transporting the appliance

To avoid damage to the appliance, empty it before transport and secure all loose parts.

Note: Always transport the appliance upright to prevent residual water getting into the machine's controls and damaging the appliance.

→ Fig. 19 - 23

Disposing of old appliance

Valuable raw materials can be reused by recycling.

WARNING

Risk of harm to health!

- Children can lock themselves in the appliance, thereby putting their lives at risk.
- With redundant appliances, unplug the power cord. Then cut through the cord and damage the lock on the appliance door beyond repair so that the appliance door will no longer close.

1. Unplug the appliance from the mains.
2. Cut through the power cord.
3. Dispose of the appliance in an environmentally friendly manner.



This appliance is labelled in accordance with European Directive 2012/19/EU concerning used electrical and electronic appliances (waste electrical and electronic equipment - WEEE). The guideline determines the framework for the return and recycling of used appliances as applicable throughout the EU.

Declaration of Conformity

IKEA of Sweden AB hereby declares that the appliance conforms to the essential requirements and other relevant provisions of Directive 2014/53/EU.

A detailed RED Declaration of Conformity can be found online at www.ikea.com among the additional documents on the product page for your appliance.



Hereby, IKEA of Sweden AB declares that the appliance is in compliance with relevant statutory requirements.

A detailed Declaration of Conformity can be found online at www.ikea.com among the additional documents on the product page for your appliance.



2.4 GHz band (2400–2483.5 MHz): Max. 100 mW
 5-GHz band (5150–5350 MHz + 5470–5725 MHz): max. 150 mW

	BE	BG	CZ	DK	DE	EE	IE	EL	ES
	FR	HR	IT	CY	LI	LV	LT	LU	HU
	MT	NL	AT	PL	PT	RO	SI	SK	FI
	SE	NO	CH	TR	IS	UK (NI)			

5 GHz WLAN (Wi-Fi): For indoor use only.

AL	BA	MD	ME	MK	RS	UK	UA
----	----	----	----	----	----	----	----

5 GHz WLAN (Wi-Fi): For indoor use only.

IKEA guarantee

FAQs about the warranty:

How long is the IKEA warranty valid?

This warranty is valid for five (5) years from the original date of purchase of your appliance at IKEA. The original sales receipt, is required as proof of purchase. If service work is carried out under warranty, this will not extend the warranty period for the appliance.

Who will execute the service?

IKEA service provider will provide the service through its own service operations or authorised service partner network.

What does this warranty cover?

This warranty only applies to domestic use of the relevant product. The exceptions are specified under the headline "What is not covered under this warranty?" Within the warranty period, the costs to remedy the fault e.g. repairs, spare parts, labour and travel will be covered, provided that the appliance is accessible for repair without special expenditure. The respective local regulations are applicable. Replaced parts become the property of IKEA.

What will IKEA do to correct the problem?

The IKEA-appointed service provider will examine the product and decide, at its sole discretion, if it is covered under this warranty. If considered covered, the IKEA-appointed service provider or its authorised service partner through its

own service operations will then, at its sole discretion, either repair the defective product or replace it with the same or a comparable product.

What is not covered under this warranty?

- Normal wear and tear.
- Deliberate or negligent damage, damage caused by failure to observe the user manual, incorrect installation or by connection to the wrong voltage, damage caused by chemical or electrochemical reaction, rust, corrosion or water damage including but not limited to water damage caused by excessive lime in the water supply, and damage caused by abnormal environmental conditions.
- Consumable parts including batteries and bulbs.
- Non-functional and decorative parts which do not affect normal use of the appliance, including any scratches and possible differences in colour.
- Accidental damage caused by foreign objects or substances and damage associated with cleaning or unblocking of filters, drainage systems or soap drawers.
- Damage to the following parts: ceramic glass, accessories, crockery and cutlery baskets, inlet and outlet hoses, seals, lamps and lamp covers, displays, knobs, panels, housing covers and parts of housings. Unless such damage can be proved to have been caused by production faults.
- Cases where no damage could be found during a technician's visit.
- Repairs not carried out by our appointed service providers and/or an authorised contractual service partner, or where non-original spare parts have been used.
- Repairs caused by installation which was improper or not according to specification.
- Use of the appliance in a non-domestic environment, i.e. professional use.
- Transport damage: Where the product is transported by customers themselves either to their home or to another address, IKEA shall not be liable for any damage which may occur during such transport. However, if IKEA delivers the product to the customer's delivery address, then damage to the product that occurs during this delivery will be covered by IKEA.
- Cost of carrying out initial installation of the IKEA appliance. However, if an IKEA-appointed service provider or its authorised service partner repairs or replaces the appliance under the terms of this warranty, the appointed service provider or its authorised service partner will reinstall the repaired appliance or install the replacement, if necessary.

How country law applies

The IKEA warranty gives you specific legal rights, which cover or exceed all the local legal demands. However these conditions do not limit in any way consumer rights described in the local legislation.

Scope of applicability

For appliances which are purchased in one EU country and taken to another EU country, the services will be provided in the framework of the warranty conditions normal in the new

country. An obligation to carry out services under the warranty exists only if the appliance complies and is installed in accordance with:

- the technical specifications of the country in which the warranty claim is made;
- the installation instructions and safety information in the user manual.

Customer Service for IKEA appliances

Please don't hesitate to contact the IKEA-appointed authorised service centre:

- to make a service request under this warranty;
- to ask for clarification about functions of IKEA appliances.

To ensure that we provide you with the best assistance, please read the installation instructions and/or the user manual before contacting us.

How to reach us if you need our service



On the final page of this user manual you will find a full list of authorised service centres selected by IKEA, together with the relevant national telephone numbers.

To provide you with faster service, please use the telephone numbers listed in this user manual.

When calling us, make sure that you have the details of the relevant appliance to hand. These are:

- Appliance number (E-Nr = 1)
- Production number (FD = 2)
- IKEA article number (8 digit code located on the line below the appliance number (E-Nr))
- IKEA manufacturing date (located on the care label on the side of the inner door)

This information can be found on the rating plate on the appliance door.

SAVE THE SALES RECEIPT!

Note: It is your proof of purchase and required for the warranty to apply. The sales receipt also shows the IKEA designation and article number (8-digit code) for each of the appliances you have purchased.

Do you need extra help?

For any further questions not related to customer service for your appliance, please contact the hotline of your nearest IKEA store. Before contacting us, please read the appliance documentation carefully.

After-sales service

You can find an overview of the telephone numbers for customer service and information on spare parts availability at the end of this document.

Function-relevant genuine spare parts according to the corresponding Ecodesign Order can be obtained from Customer Service for a period of at least 10 years from the date on which your appliance was placed on the market within the European Economic Area.

Availability of spare parts:

Door hinges and door seals, other seals, spray arms, strainer filters, inner support and plastic accessories, such as baskets and lid. As well as other spare parts, e.g. cutlery drawers, handles, inserts, holders, fixing sets, insulating plates, locks, child-proof door locks, rails, housing side parts, Aquastop, cable connections, Aquastop valves, hinge belts, bearings, power cords, protective covers, rubber forming parts, ventilation ducts, water storage tanks, actuators, hoses, hose clamps, display modules, panel boxes, handle strips, perspex doors, sump seals, basket rollers, clamps, cutlery baskets, clamps, fixing parts, cup racks, heat exchangers, threaded screws, flow-through sensors, drain hoses, water softening systems, regeneration valves, pump sumps, screws, water switches, heating pumps, drain pumps, pipes, upper and lower spray arms, fine filters, micro filters, dosing containers, doors and much more...

Sicherheit

Beachten Sie die nachfolgenden Sicherheitshinweise.

Allgemeine Hinweise

- Lesen Sie diese Anleitung sorgfältig.
- Bewahren Sie die Anleitung sowie die Produktinformationen für einen späteren Gebrauch oder Nachbesitzer auf.
- Schließen Sie das Gerät bei einem Transportschaden nicht an.

Bestimmungsgemäßer Gebrauch

Verwenden Sie das Gerät nur:

- um Haushaltsgeschirr zu spülen.
- im privaten Haushalt und in geschlossenen Räumen des häuslichen Umfelds.
- mit Mineral-Trocknung bis zu einer Höhe von 2500 m über dem Meeresspiegel.
- ohne Mineral-Trocknung bis zu einer Höhe von 4000 m über dem Meeresspiegel.

Einschränkung des Nutzerkreises

Dieses Gerät kann von Kindern ab 8 Jahren und darüber und von Personen mit reduzierten physischen, sensorischen oder mentalen Fähigkeiten oder Mangel an Erfahrung und/oder Wissen benutzt werden, wenn sie beaufsichtigt oder bezüglich des sicheren Gebrauchs des Geräts unterwiesen wurden und die daraus resultierenden Gefahren verstanden haben.

Kinder dürfen nicht mit dem Gerät spielen.

Reinigung und Benutzerwartung dürfen nicht durch Kinder ohne Beaufsichtigung durchgeführt werden.

Kinder jünger als 8 Jahre vom Gerät und der Anschlussleitung fernhalten.

Sichere Installation

WARNUNG – Verletzungsgefahr!

- Unsachgemäße Installationen können zu Verletzungen führen.
 - Beim Aufstellen und Anschließen des Geräts den Anweisungen der Gebrauchsanleitung und Montageanleitung folgen.

WARNUNG – Stromschlaggefahr!

- Unsachgemäße Installationen sind gefährlich.
 - Das Gerät nur gemäß den Angaben auf dem Typenschild anschließen und betreiben.
 - Immer die mitgelieferte Netzanschlussleitung des Neugeräts verwenden.
 - Das Gerät nur über eine vorschriftsmäßig installierte Steckdose mit Erdung an ein Stromnetz mit Wechselstrom anschließen.
 - Das Schutzleitersystem der elektrischen Hausinstallation muss vorschriftsmäßig installiert sein.
 - Nie das Gerät über eine externe Schaltvorrichtung versorgen, z. B. Zeitschaltuhr oder Fernsteuerung.
 - Wenn das Gerät eingebaut ist, muss der Netzstecker der Netzanschlussleitung frei zugänglich sein, oder falls der freie Zugang nicht möglich ist, muss in der festverlegten elektrischen Installation eine Trennvorrichtung nach den Errichtungsbestimmungen eingebaut sein.
 - Beim Aufstellen des Geräts darauf achten, dass die Netzanschlussleitung nicht eingeklemmt oder beschädigt wird.

- Das Durchtrennen des Zulaufschlauchs oder das Tauchen des Aquastop-Ventils in Wasser ist gefährlich.
 - Nie das Kunststoffgehäuse in Wasser tauchen. Das Kunststoffgehäuse am Zulaufschlauch enthält ein elektrisches Ventil.
 - Nie den Zulaufschlauch durchtrennen. Im Zulaufschlauch befinden sich elektrische Anschlussleitungen.

⚠️ WARNUNG – Brandgefahr!

- Eine verlängerte Netzanschlussleitung und nicht zugelassene Adapter zu verwenden, ist gefährlich.
 - Keine Verlängerungskabel oder Mehrfachsteckdosenleisten verwenden.
 - Nur vom Hersteller zugelassene Adapter und Netzanschlussleitungen verwenden.
 - Wenn die Netzanschlussleitung zu kurz ist und keine längere Netzanschlussleitung verfügbar ist, Elektrofachbetrieb kontaktieren, um die Hausinstallation anzupassen.
- Kontakt zwischen dem Gerät und Installationsleitungen kann zum Defekt der Installationsleitungen führen, z. B., Gasleitungen und Stromleitungen. Gas aus einer korrodierten Gasleitung kann sich entzünden. Eine beschädigte Stromleitung kann zu einem Kurzschluss führen.
 - Sicherstellen, dass mindestens 5 cm Abstand zwischen dem Gerät und Installationsleitungen besteht.

⚠️ WARNUNG – Verletzungsgefahr!

- Scharniere bewegen sich beim Öffnen und Schließen der Gerätetür und können zu Verletzungen führen.
 - Wenn Unterbaugeräte oder integrierbare Geräte nicht in einer Nische stehen und damit eine Seitenwand zugänglich ist, muss der Scharnierbereich seitlich verkleidet werden. Die Abdeckungen sind bei IKEA oder bei unserem Kundendienst erhältlich.

⚠️ WARNUNG – Kippgefahr!

- Unsachgemäße Installation kann zum Kippen des Geräts führen.
 - Unterbaugeräte oder integrierbare Geräte nur unter einer durchgehenden Arbeitsplatte einbauen, die mit den Nachbarschränken fest verbunden ist.

Hinweis: Stellen Sie sicher, dass Sie das Gerät an einen Wasserzulauf mit einer Sicherheitseinrichtung gegen Trinkwasserverunreinigung durch Rückfließen (gem. DIN EN 1717) anschließen. Die hierfür vorgesehenen Anschlussventile/Wasserhähne sind bei ordnungsgemäßer Hausinstallation mit dieser Sicherheitseinrichtung ausgestattet.

Sicherer Gebrauch

⚠️ WARNUNG – Gefahr schwerer Gesundheitsschäden!

- Das nicht Beachten von Sicherheitshinweisen und Gebrauchshinweisen auf Verpackungen von Reinigerprodukten und Klarspülerprodukten kann zu schweren Gesundheitsschäden führen.
 - Auf Verpackungen von Reinigerprodukten und Klarspülerprodukten die Sicherheitshinweise und Gebrauchshinweise beachten.

⚠️ WARNUNG – Explosionsgefahr!

- Lösungsmittel im Spülraum des Geräts kann zu Explosionen führen.
 - Nie Lösungsmittel in den Spülraum des Geräts geben.

- Stark ätz-alkalische oder stark säurehaltige Reinigungsmittel in Verbindung mit Aluminiumteilen im Spülraum des Geräts können zu Explosionen führen.
- Nie stark ätz-alkalische oder stark säurehaltige Reinigungsmittel, insbesondere aus dem Gewerbebereich oder Industriebereich, in Verbindung mit Aluminiumteilen (z. B. Fettfilter von Dunstabzugshauben oder Aluminium-Töpfe) verwenden, z. B. zur Maschinenpflege.

⚠️ WARNUNG – Verletzungsgefahr!

- Geöffnete Gerätetür kann zu Verletzungen führen.
 - Die Gerätetür nur zum Einräumen und Ausräumen von Geschirr öffnen, um Unfälle zu verhindern, z. B. durch Stolpern.
 - Nicht auf die geöffnete Gerätetür sitzen oder stehen.
- Messer und Utensilien mit scharfen Spitzen können Verletzungen verursachen.
 - Messer und Utensilien mit scharfen Spitzen mit der spitzen Seite nach unten in den Besteckkorb, in die Messerablage oder in die Besteckschublade einräumen.

⚠️ WARNUNG – Verbrühungsgefahr!

- Heißes Wasser kann beim Öffnen der Gerätetür während des Programmablaufs aus dem Gerät spritzen.
 - Die Gerätetür während des Programmablaufs vorsichtig öffnen.

⚠️ WARNUNG – Stromschlaggefahr!

- Eindringende Feuchtigkeit kann einen Stromschlag verursachen.
 - Das Gerät nur in geschlossenen Räumen verwenden.
 - Nie das Gerät großer Hitze und Nässe aussetzen.
 - Keinen Dampfreiniger oder Hochdruckreiniger verwenden, um das Gerät zu reinigen.
- Eine beschädigte Isolierung der Netzanschlussleitung ist gefährlich.
 - Nie die Netzanschlussleitung mit heißen Geräteteilen oder Wärmequellen in Kontakt bringen.
 - Nie die Netzanschlussleitung mit scharfen Spitzen oder Kanten in Kontakt bringen.
 - Nie die Netzanschlussleitung knicken, quetschen oder verändern.

⚠️ WARNUNG – Verbrennungsgefahr!

- Die Ausblasöffnung des Zeolith-Behälters wird heiß und kann zu Verbrennungen führen.
 - Nie die Ausblasöffnung des Zeolith-Behälters berühren.

Beschädigtes Gerät

⚠️ WARNUNG – Stromschlaggefahr!

- Ein beschädigtes Gerät oder eine beschädigte Netzanschlussleitung ist gefährlich.
 - Nie ein beschädigtes Gerät betreiben.
 - Nie ein Gerät mit gerissener oder gebrochener Oberfläche betreiben.
 - Nie an der Netzanschlussleitung ziehen, um das Gerät vom Stromnetz zu trennen. Immer am Netzstecker der Netzanschlussleitung ziehen.
 - Wenn das Gerät oder die Netzanschlussleitung beschädigt ist, sofort den Netzstecker der Netzanschlussleitung ziehen oder die Sicherung im Sicherungskasten ausschalten und den Wasserhahn schließen.
 - Den Kundendienst rufen.
- Unsachgemäße Reparaturen sind gefährlich.
 - Nur dafür geschultes Fachpersonal darf Reparaturen am Gerät durchführen.
 - Nur Original-Ersatzteile dürfen zur Reparatur des Geräts verwendet werden.

- Wenn die Netzanschlussleitung dieses Geräts beschädigt wird, muss sie durch eine besondere Anschlussleitung ersetzt werden, die beim Hersteller oder bei seinem Kundendienst erhältlich ist.

Gefahren für Kinder

⚠️ WARNUNG – Erstickungsgefahr!

- Kinder können sich Verpackungsmaterial über den Kopf ziehen oder sich darin einwickeln und ersticken.
 - Verpackungsmaterial von Kindern fernhalten.
 - Kinder nicht mit Verpackungsmaterial spielen lassen.
- Kinder können Kleinteile einatmen oder verschlucken und dadurch ersticken.
 - Kleinteile von Kindern fernhalten.
 - Kinder nicht mit Kleinteilen spielen lassen.
- Kinder können sich im Gerät einschließen und ersticken.
 - Falls vorhanden, die Kindersicherung nutzen.
 - Nie Kinder mit dem Gerät spielen oder es bedienen lassen.

⚠️ WARNUNG – Gefahr von Gesundheitsschäden!

- Kinder können sich im Gerät einsperren und in Lebensgefahr geraten.
 - Bei ausgedienten Geräten den Netzstecker der Netzanschlussleitung ziehen, danach die Netzanschlussleitung durchtrennen und das Schloss der Gerätetür so weit zerstören, dass die Gerätetür nicht mehr schließt.

⚠️ WARNUNG – Quetschgefahr!

- Kinder können sich bei hocheingebauten Geräten zwischen Gerätetür und darunter liegenden Schranktüren quetschen.
 - Beim Öffnen und Schließen der Gerätetür auf Kinder achten.

⚠️ WARNUNG – Verätzungsgefahr!

- Klarspüler und Reiniger können zu Verätzungen von Mund, Rachen und Augen führen.
 - Kinder von Klarspülerprodukten und Reinigerprodukten fernhalten.
 - Kinder vom geöffneten Gerät fernhalten. Das Wasser im Spülraum ist kein Trinkwasser. Es können sich noch Reste von Reiniger und Klarspüler darin befinden.

⚠️ WARNUNG – Verletzungsgefahr!

- Kinder können sich mit ihren kleinen Fingern in den Schlitzen der Tab-Auffangschale einklemmen und verletzen.
 - Kinder vom geöffneten Gerät fernhalten.

Sachschäden vermeiden

Sichere Installation

ACHTUNG!

- Unsachgemäße Installationen des Geräts können zu Beschädigungen führen.
 - Wenn der Geschirrspüler unter oder über anderen Haushaltsgeräten eingebaut wird, Informationen zum Einbau in Kombination mit dem Geschirrspüler in der Montageanleitung der jeweiligen Haushaltsgeräte befolgen.
 - Liegen keine Informationen vor oder enthält die Montageanleitung keine entsprechenden Hinweise, muss beim Hersteller dieser Haushaltsgeräte nachgefragt werden, um sicherzustellen, dass der Geschirrspüler über oder unter anderen Haushaltsgeräten eingebaut werden kann.
 - Falls keine Informationen vom Hersteller zur Verfügung stehen, darf der Geschirrspüler nicht über oder unter diesen Haushaltsgeräten eingebaut werden.
 - Um den sicheren Betrieb aller Haushaltsgeräte zu gewährleisten, weiterhin die Montageanleitung des Geschirrspülers beachten.
 - Den Geschirrspüler nicht unter einem Kochfeld einbauen.
 - Den Geschirrspüler nicht in der Nähe von Wärmequellen, z.B. Heizkörper, Wärmespeicher, Öfen oder anderen Geräten, die Wärme erzeugen, installieren.
- Kontakt zwischen dem Gerät und Wasserleitungen kann zu Korrosion der Wasserleitung führen und die Wasserleitung kann undicht werden.
 - Sicherstellen, dass mindestens 5 cm Abstand zwischen dem Gerät und der Wasserleitung besteht. Die mitgelieferten Leitungen für den Trinkwasseranschluss und den Abwasseranschluss sind davon nicht betroffen.
- Veränderte oder beschädigte Wasserschläuche können zu Sach- und Geräteschäden führen.
 - Nie Wasserschläuche knicken, quetschen, verändern oder durchschneiden.

- Nur mitgelieferte Wasserschläuche oder Original-Ersatzschläuche verwenden.
- Nie benutzte Wasserschläuche wiederverwenden.
- Ein zu geringer oder zu hoher Wasserdruck kann die Gerätefunktion beeinträchtigen.
 - Sicherstellen, dass der Wasserdruck an der Wasserversorgungsanlage mindestens 50 kPa (0.5 bar) und maximal 1000 kPa (10 bar) beträgt.
 - Wenn der Wasserdruck den angegebenen Höchstwert überschreitet, muss ein Druckminderungsventil zwischen Trinkwasseranschluss und Schlauchset des Geräts installiert werden.

Sicherer Gebrauch

ACHTUNG!

- Austretender Wasserdampf kann Einbaumöbel beschädigen.
 - Das Gerät nach Programmende etwas abkühlen lassen vor dem Öffnen der Gerätetür.
- Speziessalz für Geschirrspüler kann den Spülbehälter durch Korrosion beschädigen.
 - Damit übergelaufenes Speziessalz aus dem Spülbehälter gespült wird, das Speziessalz unmittelbar vor dem Programmstart in den Vorratsbehälter für Speziessalz füllen.
- Reiniger kann die Enthärtungsanlage beschädigen.
 - Nur mit Speziessalz für Geschirrspüler den Vorratsbehälter der Enthärtungsanlage füllen.
- Ungeeignete Reinigungsmittel können das Gerät beschädigen.
 - Keinen Dampfreiniger verwenden.
 - Um die Geräteoberfläche nicht zu zerkratzen, keine Schwämme mit rauer Oberfläche sowie keine scheuernden Reinigungsmittel verwenden.
 - Um Korrosion zu vermeiden, bei Geschirrspülern mit Edelstahlfront keine Schwammtücher verwenden oder diese vor dem ersten Gebrauch mehrmals gründlich ausspülen.

Vorgaben für die Installation

→ Abb. 1

Umweltschutz und Sparen

Schonen Sie die Umwelt, indem Sie Ihr Gerät ressourcenschonend gebrauchen und wiederverwendbare Materialien richtig entsorgen.

Verpackung entsorgen

Die Verpackungsmaterialien sind umweltverträglich und wiederverwertbar.

- Die einzelnen Bestandteile getrennt nach Sorten entsorgen.
Informationen über aktuelle Entsorgungswege erhalten Sie bei IKEA sowie Ihrer Gemeinde- oder Stadtverwaltung.

Energie sparen

Wenn Sie diesen Hinweis beachten, verbraucht Ihr Gerät weniger Strom und Wasser.

Das Programm Eco 50° nutzen.

- ✚ Das Programm Eco 50° ist energiesparend und umweltschonend.

Hinweis: Um Energie und Wasser zu sparen, beladen Sie das Gerät bis zur angegebenen maximalen Anzahl der Maßgedecke.

Trocknung (je nach Geräteausstattung)

Das Gerät hat Funktionen und Ausstattungsmerkmale, mit denen bei der Trocknung Energie gespart werden kann.

Für weitere Informationen lesen Sie das Kapitel „Umweltschutz und Sparen“ in der Vollversion des Benutzerhandbuchs, das auf folgenden Seiten verfügbar ist: www.ikea.com

Reinigen und Pflegen

Damit Ihr Gerät lange funktionsfähig bleibt, reinigen und pflegen Sie es sorgfältig.

⚠ VORSICHT

Verletzungsgefahr!

- Ein an die Netzanschlussleitung angeschlossenes Gerät kann bei Wartungsarbeiten zu Verletzungen führen.
- Vor den Wartungsarbeiten sicherstellen, dass das Gerät von der Netzanschlussleitung getrennt ist.

Spülbehälter reinigen

⚠ WARNUNG

Gefahr von Gesundheitsschäden!

- Die Verwendung von chlorhaltigen Reinigern kann zu Gesundheitsschäden führen.
- Nie chlorhaltige Reiniger verwenden.

→ Abb. 7 - 7

Selbstreinigender Innenraum

Um Ablagerungen zu entfernen, führt das Gerät in regelmäßigen Abständen eine Selbstreinigung des Innenraums durch.

Für die Selbstreinigung wird der Programmablauf automatisch angepasst, z. B. wird die Reinigungstemperatur kurzzeitig erhöht. Die Verbrauchswerte, z. B. Wasser und Strom, können sich dadurch erhöhen.

Wenn sich der Innenraum nicht mehr ausreichend selbst reinigt und Ablagerungen entstehen, beachten Sie diese Informationen:

→ "Spülbehälter reinigen", Seite 22.

Reinigungsmittel

Verwenden Sie nur geeignete Reinigungsmittel für die Gerätereinigung.

→ "Sicherer Gebrauch", Seite 21

Tipps zur Gerätepflege

Beachten Sie die Tipps zur Gerätepflege, um die Funktion Ihres Geräts dauerhaft zu erhalten.

Hinweis: Die Gerätetür bei längerer Standzeit angelehnt lassen.

→ Abb. 8

Siebsystem

Das Siebsystem filtert grobe Verunreinigungen aus dem Spülkreislauf.

→ Abb. 1

1	Mikrosieb
---	-----------

2	Feinsieb
3	Grobsieb

Siebe reinigen

Verunreinigungen aus dem Spülwasser können die Siebe verstopfen.

Hinweis: Nach jedem Spülen die Siebe auf Rückstände kontrollieren. Darauf achten, dass bei der Reinigung keine Fremdkörper in den Pumpentopf fallen.

→ Abb. 10 - 13

Sprüharme reinigen

Kalk und Verunreinigungen aus dem Spülwasser können die Düsen und Lagerungen der Sprüharme blockieren. Reinigen Sie die Sprüharme regelmäßig.

→ Abb. 14 - 18

Maschinenpflege

Ablagerungen können zu Störungen an Ihrem Gerät führen. Um Störungen zu vermeiden, reinigen Sie das Gerät in regelmäßigen Abständen.

Hinweise

- Führen Sie das Programm Maschinenpflege ohne eingeraumtes Geschirr durch.
 - Verwenden Sie nur speziell für Geschirrspüler geeignete Maschinenpflegemittel und Maschinenreiniger.
 - Achten Sie darauf, dass sich keine Aluminiumteile, z. B. Fettfilter von Dunstabzugshauben oder Aluminium-Töpfe, im Spülraum des Geräts befinden.
 - Wenn Sie die Maschinenpflege nach 3 Spülgängen nicht durchgeführt haben, erlischt die Anzeige für Maschinenpflege automatisch.
 - Beachten Sie die Sicherheitshinweise auf den Verpackungen von Maschinenpflegemitteln und Maschinenreinigern.
1. Grobe Verunreinigungen im Innenraum mit einem feuchten Tuch entfernen.
 2. Die Siebe reinigen.
 3. Das Maschinenpflegemittel im Innenraum des Geräts platzieren.
Verwenden Sie nur speziell für Geschirrspüler geeignete Maschinenpflegemittel.
 4. Den Maschinenreiniger in die Reinigerkammer füllen bis diese vollständig gefüllt ist.
Keinen Maschinenreiniger zusätzlich in den Innenraum des Geräts geben.
 5.  drücken.
 6. Start drücken.

Transportieren, Lagern und Entsorgen

Gerät demontieren

1. Das Gerät vom Stromnetz trennen.
2. Den Wasserhahn zudrehen.
3. Den Abwasseranschluss lösen.
4. Den Trinkwasseranschluss lösen.
5. Wenn vorhanden, die Befestigungsschrauben zu den Möbelteilen lösen.
6. Wenn vorhanden, das Sockelbrett demontieren.
7. Das Gerät vorsichtig herausziehen und den Schlauch nachziehen.

Gerät frostsicher machen

Wenn das Gerät in einem frostgefährdeten Raum steht, z. B. in einem Ferienhaus, entleeren Sie das Gerät vollständig.

- → "Gerät transportieren", Seite 23

Gerät transportieren

Um Geräteschäden zu vermeiden, entleeren Sie das Gerät und sichern Sie lose Teile vor dem Transport.

Hinweis: Damit kein Restwasser in die Maschinensteuerung gelangt und zu Geräteschäden führt, das Gerät nur aufrecht transportieren.

→ Abb. 19 - 23

Informationen für private Haushalte zur Erfassung von Elektro- und Elektronikgeräten, die zu Abfall geworden sind („Altgeräte“)¹

Getrennte Erfassung von Altgeräten

Altgeräte gehören nicht in den Hausmüll, sondern sollten bei speziellen Sammel- und Rückgabesystemen abgegeben werden.

Trennung von Batterien und Akkus sowie Lampen

Besitzer von Altgeräten haben Altbatterien und Altakkumulatoren, die nicht vom Altgerät umschlossen sind, sowie Lampen, die zerstörungsfrei aus dem Altgerät entnommen werden können, vor der Abgabe an einer Erfassungsstelle vom Altgerät zerstörungsfrei zu trennen. Dies gilt nicht, soweit Altgeräte einer Vorbereitung zur Wiederverwendung unter Beteiligung eines öffentlich-rechtlichen Entsorgungsträgers zugeführt werden.

Möglichkeiten der Rückgabe von Altgeräten an bestimmte Verreiber

Wie im Folgenden näher beschrieben, sind bestimmte Verreiber zur unentgeltlichen Rücknahme von Altgeräten verpflichtet.

Verreiber mit einer Verkaufsfläche für Elektro- und Elektronikgeräte von mindestens 400 m² sowie Verreiber von Lebensmitteln mit einer Gesamtverkaufsfläche von mindestens 800 m², die mehrmals im Kalenderjahr oder dauerhaft Elektro- und Elektronikgeräte anbieten und auf dem Markt bereitstellen, sind verpflichtet,

- bei der Abgabe eines neuen Elektro- oder Elektronikgeräts an einen Endnutzer ein Altgerät des Endnutzers der gleichen Geräteart, das im Wesentlichen die gleichen Funktionen wie das neue Gerät erfüllt, am Ort der Abgabe oder in unmittelbarer Nähe hierzu unentgeltlich zurück-

Altgerät entsorgen

Durch umweltgerechte Entsorgung können wertvolle Rohstoffe wiederverwendet werden.

WARNUNG

Gefahr von Gesundheitsschäden!

- Kinder können sich im Gerät einsperren und in Lebensgefahr geraten.
- Bei ausgedienten Geräten den Netzstecker der Netzanschlussleitung ziehen, danach die Netzanschlussleitung durchtrennen und das Schloss der Gerätetür so weit zerstören, dass die Gerätetür nicht mehr schließt.

1. Den Netzstecker der Netzanschlussleitung ziehen.
2. Die Netzanschlussleitung durchtrennen.
3. Das Gerät umweltgerecht entsorgen.



Dieses Gerät ist entsprechend der europäischen Richtlinie 2012/19/EU über Elektro- und Elektronikaltgeräte (waste electrical and electronic equipment – WEEE) gekennzeichnet.
Die Richtlinie gibt den Rahmen für eine EU-weit gültige Rücknahme und Verwertung der Altgeräte vor.

zunehmen; Ort der Abgabe ist auch der private Haushalt, sofern dort durch Auslieferung die Abgabe erfolgt: In diesem Fall ist die Abholung des Altgeräts für den Endnutzer unentgeltlich; und

- auf Verlangen des Endnutzers Altgeräte, die in keiner äußeren Abmessung größer als 25 cm sind, im Einzelhandelsgeschäft oder in unmittelbarer Nähe hierzu unentgeltlich zurückzunehmen; die Rücknahme darf nicht an den Kauf eines Elektro- oder Elektronikgeräts geknüpft werden und ist auf drei Altgeräte pro Geräteart beschränkt.

Der Verreiber hat beim Abschluss des Kaufvertrags für das neue Elektro- oder Elektronikgerät den Endnutzer über die Möglichkeit zur unentgeltlichen Rückgabe bzw. Abholung des Altgeräts zu informieren und den Endnutzer nach seiner Absicht zu befragen, ob bei der Auslieferung des neuen Geräts ein Altgerät zurückgegeben wird.

Dies gilt auch bei Vertrieb unter Verwendung von Fernkommunikationsmitteln, wenn die Lager- und Versandflächen für Elektro- und Elektronikgeräte mindestens 400 m² betragen oder die gesamten Lager- und Versandflächen mindestens 800 m² betragen wobei die unentgeltliche Abholung auf Elektro- und Elektronikgeräte der Kategorien 1 (Wärmeüberträger), 2 (Bildschirmgeräte) und 4 (Großgeräte mit mindestens einer äußeren Abmessung über 50 cm) beschränkt ist. Für alle übrigen Elektro- und Elektronikgeräte muss der Verreiber geeignete Rückgabemöglichkeiten in zumutbarer Entfernung zum jeweiligen Endnutzer gewährleisten; das gilt

¹ Nur gültig für Deutschland

auch für Altgeräte, die in keiner äußeren Abmessung größer als 25 cm sind, die der Endnutzer zurückgeben will, ohne ein neues Gerät zu kaufen.

Löschung von Daten

Der Endnutzer ist für das Löschen der eventuell gespeicherten, personenbezogenen Daten auf den zu entsorgenden Altgeräten selbst verantwortlich.

Bedeutung des Symbols „durchgestrichene Mülltonne“

<p>Auf Elektro- und Elektronikgeräten befindet sich meist das Symbol einer durchgestrichenen Mülltonne. Das Symbol weist darauf hin, dass das jeweilige Gerät am Ende seiner Lebensdauer getrennt vom Hausmüll zu erfassen ist.</p>	
---	---

Konformitätserklärung

Hiermit erklärt IKEA of Sweden AB, dass sich das Gerät in Übereinstimmung mit den grundlegenden Anforderungen und den übrigen einschlägigen Bestimmungen der Richtlinie 2014/53/EU befindet. Eine ausführliche RED Konformitätserklärung finden Sie im Internet unter www.ikea.com auf der Produktseite Ihres Geräts bei den zusätzlichen Dokumenten.



2,4-GHz-Band (2400–2483,5 MHz): max. 100 mW
 5-GHz-Band (5150–5350 MHz + 5470–5725 MHz): max. 150 mW

	BE	BG	CZ	DK	DE	EE	IE	EL	ES
	FR	HR	IT	CY	LI	LV	LT	LU	HU
	MT	NL	AT	PL	PT	RO	SI	SK	FI
	SE	NO	CH	TR	IS	UK (NI)			

5-GHz-WLAN (Wi-Fi): Nur zum Gebrauch in Innenräumen.

AL	BA	MD	ME	MK	RS	UK	UA
----	----	----	----	----	----	----	----

5-GHz-WLAN (Wi-Fi): Nur zum Gebrauch in Innenräumen.

IKEA Garantie

FAQ zur Garantie:

Wie lange gilt die IKEA-Garantie?

Diese Garantie gilt für fünf (5) Jahre ab dem Kaufdatum Ihres Geräts bei IKEA. Der Originalkaufbeleg ist als Kaufnachweis erforderlich. Werden während der Garantiezeit Servicearbeiten ausgeführt, führt dies nicht zu einer Verlängerung der Garantiezeit des Geräts.

Wer führt den Service aus?

Das IKEA-Serviceunternehmen stellt den Service im Rahmen seines eigenen Betriebs oder durch autorisierte Servicepartner zur Verfügung.

Wofür gilt die Garantie?

Die Garantie gilt nur für den Hausgebrauch des betreffenden Produkts. Ausnahmen sind unter „Wofür gilt die Garantie nicht?“ aufgeführt. Innerhalb der Garantiezeit werden die Kosten für Reparatur, Ersatzteile sowie die Arbeits- und Fahrtkosten übernommen, vorausgesetzt das Gerät ist ohne besonderen Aufwand für die Reparatur zugänglich. Diesbezüglich gelten die jeweiligen Landesvorschriften. Ausgetauschte Teile gehen in das Eigentum von IKEA über.

Was unternimmt IKEA, um das Problem zu beheben?

Das von IKEA bestimmte Serviceunternehmen begutachtet das Produkt und prüft nach alleinigem Ermessen, ob ein Garantiefall vorliegt. Liegt ein Garantiefall vor, entscheidet das IKEA-Serviceunternehmen oder der autorisierte Servicepartner im Rahmen seines eigenen Betriebs nach alleinigem Ermessen, ob er das mangelhafte Produkt repariert oder durch ein gleiches oder vergleichbares Produkt ersetzt.

Wofür gilt die Garantie nicht?

- Normaler Verschleiß.
- Absichtliche Beschädigung oder Beschädigung durch Unachtsamkeit; Schäden, die durch Nichtbeachtung der Gebrauchsanleitung verursacht wurden, ferner Schäden durch unsachgemäßen Einbau bzw. unsachgemäße Installation oder durch Anschluss an falsche Stromspannung; Schäden, verursacht durch chemische oder elektrochemische Reaktion; Rost, Korrosion oder Wasserschäden, einschließlich u. a. Wasserschäden durch ungewöhnlich hohen Kalkgehalt im Wasser; Schäden, die durch ungewöhnliche Umweltbedingungen ausgelöst wurden.
- Verschleißteile, einschließlich Batterien und Glühlampen.
- Teile ohne Funktion und dekorative Teile, die die normale Benutzung des Gerätes nicht beeinflussen, einschließlich jegliche Kratzer und mögliche Farbabweichungen.
- Unfallschäden, verursacht durch Fremdkörper oder Substanzen; Schäden, die in Zusammenhang mit der Reinigung oder der Säuberung von Filter, Ablaufsystem oder dem Spülmittelfach entstanden sind.
- Schäden an folgenden Teilen: Glaskeramik, Zubehör, obere und untere Körbe sowie Besteckkorb, Zu- und Ablaufschläuche, Dichtungen, Leuchtmittel und deren Abdeckungen, Anzeigen, Knöpfe, Verkleidungen, Gehäusedeckel und Teile davon. Es sei denn, die Schäden können auf einen Produktionsfehler zurückgeführt werden.
- Fälle, bei denen während des Besuchs des Monteurs keine Schäden festgestellt wurden.
- Reparaturen, die nicht von dem durch uns gewählten Serviceunternehmen und/oder durch einen Service-Vertragspartner ausgeführt wurden, oder wenn Ersatzteile eingesetzt wurden, die keine Originalteile sind.

- Reparaturen, die durch unsachgemäße bzw. nicht den Vorschriften entsprechende Installation verursacht wurden.
- Benutzung des Gerätes in einem anderen Rahmen als dem Hausgebrauch, d. h. professionelle Nutzung.
- Transportschäden: Wenn ein Kunde das Produkt selbst zu sich nach Hause oder an eine andere Adresse transportiert, ist IKEA nicht haftbar für Schäden, die während des Transports auftreten können. In Fällen, in denen IKEA das Produkt an die Lieferadresse des Kunden liefert, werden eventuelle Schäden am Produkt, die während dieser Lieferung aufgetreten sind, von IKEA abgedeckt.
- Kosten für die Durchführung der Erstinstallation des IKEA-Gerätes. Wenn jedoch ein von IKEA bestimmtes Serviceunternehmen oder ein autorisierter Servicepartner das Gerät im Rahmen dieser Garantiebedingungen repariert oder ersetzt, nimmt das ausgewählte Serviceunternehmen oder der autorisierte Servicepartner gegebenenfalls den Wiedereinbau des Gerätes bzw. die Installation des Ersatzgerätes vor.

Gesetzliche Landesvorschriften

Die IKEA-Garantie räumt Ihnen spezifische Rechte ein, die den rechtlichen Anforderungen Ihres Landes entsprechen oder über diese hinausgehen. Die Verbraucherrechte des jeweiligen Landes werden von diesen Bedingungen jedoch keinesfalls eingeschränkt.

Geltungsbereich

Für Geräte, die in einem EU-Mitgliedstaat gekauft und in einen anderen EU-Mitgliedstaat gebracht werden, wird der Service geboten, der im Rahmen der Garantiebedingungen des neuen Landes festgelegt wurde. Eine Verpflichtung, den Service im Rahmen der Garantie durchzuführen, besteht nur, wenn das Gerät den folgenden Bedingungen entspricht und gemäß diesen installiert wurde:

- technische Spezifikationen des Landes, in der der Garantieanspruch geltend gemacht wird,
- Montageanleitung und im Benutzerhandbuch enthaltene Sicherheitshinweise.

Kundendienst für IKEA-Geräte

Bitte kontaktieren Sie das von IKEA bestimmte autorisierte Servicezentrum:

- um eine Service-Anfrage im Rahmen dieser Garantie zu stellen, oder
- bei Unklarheiten bezüglich Funktionen von IKEA-Geräten.

Bitte lesen Sie die Montageanleitung und/oder die Gebrauchsanleitung gründlich durch, bevor Sie uns kontaktieren, damit wir Ihnen bestmöglichen Service bieten können.

So erreichen Sie uns, wenn Sie Unterstützung durch den Service benötigen



Auf der letzten Seite dieser Gebrauchsanleitung finden Sie die vollständige Liste der von IKEA ausgewählten autorisierten Servicezentren mit den entsprechenden nationalen Telefonnummern.

Damit wir Ihnen schnell helfen können, verwenden Sie bitte die in dieser Gebrauchsanleitung aufgeführten spezifischen Telefonnummern.

Halten Sie beim Anruf die Daten des betreffenden Gerätes bereit. Dies sind:

- Gerätenummer (E-Nr. = 1)
- Fertigungsnummer (FD = 2)
- IKEA-Artikelnummer (8-stelliger Code unter der Gerätenummer [E-Nr.])
- IKEA-Herstellungsdatum (befindet sich auf dem Etikett an der Seite der Innentür)

Diese Angaben finden Sie auf dem Typenschild an der Gerätetür.

BITTE DEN KAUFBELEG AUFBEWAHREN!

Hinweis: Er ist Ihr Kaufnachweis und erforderlich, um die Garantie in Anspruch nehmen zu können. Außerdem enthält der Kaufbeleg die IKEA-Bezeichnung und die Artikelnummer (8-stelliger Code) jedes erworbenen Geräts.

Brauchen Sie weitere Unterstützung?

Bitte wenden Sie sich für alle weiteren Fragen, die nicht den Kundendienst Ihres Geräts betreffen, an die Hotline Ihres nächsten IKEA-Einrichtungshauses. Bitte lesen Sie die Dokumentation Ihres Geräts gründlich durch, bevor Sie uns kontaktieren.

Kundendienst

Am Ende des Dokuments finden Sie eine Übersicht der Telefonnummern für den Kundendienst und Informationen zur Ersatzteilverfügbarkeit.

Funktionsrelevante Original-Ersatzteile gemäß der entsprechenden Ökodesign-Verordnung erhalten Sie bei unserem Kundendienst für die Dauer von mindestens 10 Jahren ab dem Inverkehrbringen Ihres Geräts innerhalb des Europäischen Wirtschaftsraums.

Verfügbarkeit von Ersatzteilen:

Türscharnier und Türdichtungen, andere Dichtungen, Sprüharme, Ablaufsiebe, Innenträger und Kunststoffzubehör, wie etwa Körbe und Deckel. Sowie weitere Ersatzteile, z. B. Besteckschubladen, Griffe, Einsätze, Halter, Befestigungssets, Isolierplatten, Schloss, Kindersicherung, Schienen, Gehäuse-seitenteile, Aquastopp, Kabelanschlüsse, Aquastopp-Ventile, Scharnierbänder, Lager, Netzkabel, Schutzabdeckungen,

Gummiformteile, Lüftungskanäle, Flottenspeicher, Aktuator, Schläuche, Schlauchschellen, Anzeigenmodule, Blendenkasten, Griffleisten, Türen aus Plexiglas, Sumpfdichtungen, Korbbrollen, Schellen, Besteckkörbe, Klemmen, Fixierteile, Taschenablage, Wärmetauscher, Gewindeschrauben, Durchflusssensoren, Abflussschläuche, Enthärtungsanlage, Regenerier-ventil, Pumpensumpf, Schrauben, Wasserweiche, Heizpumpe, Ablaufpumpen, Rohre, Sprüharme, Feinfilter, Mikrofilter, Dosierbehälter, Türen und viele mehr...

Sécurité

Respectez les consignes de sécurité suivantes.

Indications générales

- Lisez attentivement cette notice.
- Conservez la notice ainsi que les informations produites en vue d'une réutilisation ultérieure ou pour un futur nouveau propriétaire.
- Ne branchez pas l'appareil si ce dernier a été endommagé durant le transport.

Utilisation conforme

Utilisez l'appareil uniquement :

- pour laver la vaisselle du ménage.
- pour un usage privé et dans les pièces fermées d'un domicile.
- avec séchage minéral jusqu'à une altitude maximale de 2 500 m au-dessus du niveau de la mer.
- sans séchage minéral jusqu'à une altitude maximale de 4 000 m au-dessus du niveau de la mer.

Restrictions du périmètre utilisateurs

Les enfants de 8 ans et plus, les personnes souffrant d'un handicap physique, sensoriel ou mental ou ne détenant pas l'expérience et/ou les connaissances nécessaires pourront utiliser cet appareil à condition de le faire sous surveillance, ou que son utilisation sûre leur ait été enseignée et qu'ils aient compris les dangers qui en émanent.

Les enfants ne sont pas autorisés à jouer avec l'appareil.

Le nettoyage de l'appareil, et l'entretien par l'utilisateur, sont des activités que les enfants ne peuvent pas effectuer sans surveillance.

Les enfants de moins de 8 ans doivent être tenus à distance de l'appareil et du cordon d'alimentation secteur.

Installation sécuritaire

AVERTISSEMENT – Risque de blessure !

- Une installation inadéquate peut occasionner des blessures.
 - Lors de l'installation et du raccordement de l'appareil, suivez les instructions figurant dans la notice d'utilisation et les instructions de montage.

AVERTISSEMENT – Risque d'électrocution !

- Les installations non conformes sont dangereuses.
 - Pour le raccordement et l'utilisation de l'appareil, respectez impérativement les indications figurant sur la plaque signalétique.
 - Toujours utiliser le cordon d'alimentation secteur fourni du nouvel appareil.
 - L'appareil doit être branché uniquement à une source d'alimentation avec courant alternatif à l'aide d'une prise murale correctement installée et reliée à la terre.
 - Le système à conducteur de protection de l'installation électrique de la maison doit être conforme.
 - N'alimentez jamais l'appareil par l'intermédiaire d'un appareil de commutation externe, par ex. une minuterie ou une télécommande.

- Si l'appareil est encastré, la fiche du cordon d'alimentation secteur doit être librement accessible ou, si un accès libre est impossible, un dispositif de sectionnement doit être installé dans l'installation électrique fixe, conformément aux réglementations d'installation.
- Lors de l'installation de l'appareil, veiller à ce que le cordon d'alimentation secteur ne soit pas coincé ni endommagé.
- Il est dangereux de sectionner le flexible d'arrivée ou d'immerger la vanne Aquastop dans l'eau.
 - N'immergez jamais le boîtier de plastique dans l'eau. Le boîtier en plastique du flexible d'arrivée contient une vanne électrique.
 - Ne sectionnez jamais le flexible d'arrivée. Dans le flexible d'arrivée d'eau se trouvent des lignes d'alimentation électrique.

⚠ AVERTISSEMENT – Risque d'incendie !

- Il est dangereux d'utiliser un cordon d'alimentation secteur avec une rallonge ou un adaptateur non autorisé.
 - Ne pas utiliser de rallonge ni de bloc multiprise.
 - Utiliser uniquement des adaptateurs et cordons d'alimentation secteur agréés par le fabricant.
 - Si le cordon d'alimentation secteur est trop court et qu'aucun cordon d'alimentation plus long n'est disponible, contacter un électricien spécialisé pour adapter l'installation domestique.
- Un contact entre l'appareil et les conduites d'installation peut entraîner un défaut des conduites d'installation, comme les conduites de gaz et lignes électriques. Le gaz provenant d'une conduite de gaz rouillée risque de s'enflammer. Un cordon électrique endommagé peut provoquer un court-circuit.
 - S'assurer qu'il y a au moins 5 cm de distance entre l'appareil et les conduites d'installation.

⚠ AVERTISSEMENT – Risque de blessure !

- Les charnières bougent à l'ouverture et à la fermeture de la porte de l'appareil et peuvent occasionner des blessures.
 - Il faut recouvrir latéralement la zone des charnières des appareils encastrables ou intégrables qui ne sont pas installés dans une niche et dont une paroi latérale est accessible. Les revêtements sont disponibles chez IKEA ou auprès de notre service après-vente.

⚠ AVERTISSEMENT – Risque de basculement !

- Une installation inadéquate risque de compromettre l'équilibre de l'appareil.
 - Les appareils encastrables ou intégrables doivent être installés uniquement sous un plan de travail continu solidement fixé à l'armoire voisine.

Utilisation sûre

⚠ AVERTISSEMENT – Risque de préjudice grave pour la santé !

- Le non-respect des consignes de sécurité et des instructions d'utilisation figurant sur les emballages des détergents et produits de rinçage peut entraîner de graves risques pour la santé.
 - Veuillez respecter les consignes de sécurité et d'utilisation figurant sur les emballages des détergents et des liquides de rinçage.

⚠ AVERTISSEMENT – Risque d'explosion !

- Les solvants versés dans le compartiment de lavage de l'appareil posent un risque d'explosion.
 - Ne versez jamais de solvant dans le compartiment de lavage.
- Les nettoyeurs caustiques fortement alcalins ou acides pourraient poser un risque d'explosion en entrant en contact avec des pièces d'aluminium situées dans le compartiment de nettoyage de l'appareil.
 - N'utilisez jamais de nettoyeurs caustiques fortement alcalins ou acides, notamment ceux issus du secteur professionnel ou industriel (p. ex. pour l'entretien de machines) conjointement avec des pièces en aluminium (p. ex. filtres à graisse de hottes aspirantes ou casseroles en aluminium).

⚠ AVERTISSEMENT – Risque de blessure !

- Lorsqu'elle est ouverte, la porte de l'appareil pose un risque de blessure.
 - N'ouvrez la porte de l'appareil que pour le remplir ou le vider afin d'éviter les accidents (risque de trébuchement).
 - Ne vous tenez jamais debout ou assis sur la porte ouverte de l'appareil.
- Les couverts et couteaux pointus pose un risque de blessure.
 - Disposer les couverts et couteaux pointus avec la pointe vers le bas dans le panier ou le tiroir à couverts ou sur la tablette à couteaux.

⚠ AVERTISSEMENT – Risque de brûlure !

- De l'eau chaude peut être éjectée de l'appareil si la porte est ouverte pendant le déroulement du programme.
 - Soyez très prudent si vous devez ouvrir la porte durant le déroulement d'un programme.

⚠ AVERTISSEMENT – Risque d'électrocution !

- L'infiltration d'humidité peut occasionner un choc électrique.
 - Utiliser l'appareil uniquement dans des pièces fermées.
 - Ne jamais exposer l'appareil à une forte chaleur ou humidité.
 - Ne pas utiliser de nettoyeur vapeur ou haute pression pour nettoyer l'appareil.
- Le cordon d'alimentation pose un danger si sa gaine de protection est endommagée.
 - Ne mettez jamais en contact le cordon d'alimentation avec des sources de chaleur et des pièces chaudes de l'appareil.
 - Ne mettez jamais en contact le cordon d'alimentation avec des pointes acérées ou arêtes tranchantes.
 - Ne pliez, n'écrasez ou ne modifiez jamais le cordon d'alimentation.

⚠ AVERTISSEMENT – Risque de brûlures !

- La bouche de ventilation du bac zéolite devient brûlante et peut provoquer des brûlures.
 - Ne touchez jamais la bouche de ventilation du bac zéolite.

Appareil endommagé**⚠ AVERTISSEMENT – Risque d'électrocution !**

- Un appareil endommagé ou un cordon d'alimentation secteur endommagé est dangereux.
 - N'utilisez jamais un appareil endommagé.
 - Ne jamais faire fonctionner l'appareil avec une surface fissurée ou cassée.
 - Ne tirez jamais sur le cordon d'alimentation secteur pour débrancher l'appareil du secteur. Débranchez toujours la fiche du cordon d'alimentation secteur.

- Si l'appareil ou le cordon d'alimentation secteur est endommagé, débranchez immédiatement la fiche mâle du cordon d'alimentation secteur ou coupez le fusible dans le boîtier à fusibles et fermez le robinet d'eau.
- Appelez le service après-vente.
- Les réparations non conformes sont dangereuses.
 - Seul un personnel dûment qualifié peut entreprendre des réparations sur l'appareil.
 - Seules des pièces de rechange d'origine peuvent être utilisées pour réparer l'appareil.
 - Si le cordon d'alimentation secteur de cet appareil est endommagé, il doit être remplacé par un câble de raccordement spécifique qui est disponible auprès du fabricant ou de notre service après-vente.

Risques pour les enfants

⚠ AVERTISSEMENT – Risque d'asphyxie !

- Les enfants risquent de s'envelopper dans les matériaux d'emballage ou de les mettre sur la tête et de s'étouffer.
 - Conserver les matériaux d'emballage hors de portée des enfants.
 - Ne jamais laisser les enfants jouer avec les emballages.
- Les enfants risquent d'inhaler ou d'avaler des petits morceaux et s'étouffer.
 - Conserver les petites pièces hors de portée des enfants.
 - Ne pas laisser les enfants jouer avec les petites pièces.
- Les enfants risquent de s'enfermer dans l'appareil et de s'asphyxier.
 - Utilisez la protection enfants si présente.
 - Ne laissez jamais les enfants jouer avec l'appareil ou l'utiliser.

⚠ AVERTISSEMENT – Risque de préjudice pour la santé !

- Des enfants risquent de s'enfermer dans l'appareil et de mettre leur vie en danger.
 - En cas d'appareils usagés, débranchez la fiche secteur du câble d'alimentation secteur, puis coupez ce dernier et détruisez la serrure de la porte de l'appareil de sorte qu'il soit impossible de fermer le hublot.

⚠ AVERTISSEMENT – Risque d'écrasement !

- Avec les appareils installés en hauteur, les enfants peuvent se coincer entre la porte de l'appareil et les portes de placard situées au-dessous.
 - Surveillez les enfants lors de l'ouverture ou de la fermeture de la porte de l'appareil.

⚠ AVERTISSEMENT – Risque de brûlures chimiques !

- Les produits de rinçage et les détergent peuvent provoquer des brûlures chimiques dans la bouche, la gorge et les yeux.
 - Gardez les produits de rinçage et les détergents à l'abri des enfants.
 - Gardez les enfants à l'écart de l'appareil. L'eau présente dans le compartiment à vaisselle n'est pas potable. Elle pourrait contenir des résidus de produits de rinçage ou de détergent.

⚠ AVERTISSEMENT – Risque de blessure !

- Les enfants peuvent se blesser en se coinçant les doigts dans les fentes de la coupelle interceptrices des pastilles.
 - Gardez les enfants à l'écart de l'appareil.

Prévention des dégâts matériels

Installation sécuritaire

ATTENTION !

- Une installation inadéquate de l'appareil peut entraîner des dommages.
 - Si le lave-vaisselle est incorporé au-dessous ou au-dessus d'autres électroménagers, observez les informations de la notice de montage des électroménagers respectifs sur leur incorporation en association avec un lave-vaisselle.
 - En l'absence d'informations ou si la notice de montage ne contient aucune consigne correspondante, adressez-vous au fabricant de ces électroménagers afin de vous assurer qu'il est possible d'incorporer le lave-vaisselle au-dessus ou en dessous de ces appareils.
 - En l'absence d'informations de la part du fabricant, le lave-vaisselle ne doit pas être encastré au-dessus ou en dessous de ces appareils électroménagers.
 - Pour garantir le bon fonctionnement de tous les appareils électroménagers, observez la notice de montage du lave-vaisselle.
 - N'installez pas le lave-vaisselle sous une table de cuisson.
 - N'installez pas le lave-vaisselle à proximité de sources de chaleur (radiateurs, accumulateurs de chaleur, fours ou d'autres appareils générateurs de chaleur).
- Un contact entre l'appareil et les conduites d'eau peut entraîner une corrosion de la conduite d'eau et une fuite de la conduite d'eau.
 - S'assurer qu'il y a au moins 5 cm de distance entre l'appareil et la conduite d'eau. Les conduites fournies pour le raccordement de l'eau potable et des eaux usées ne sont pas concernées.
- Les tuyaux d'eau modifiés ou endommagés peuvent provoquer des dégâts matériels ou endommager l'appareil.
 - Veillez à ne jamais plier, écraser, modifier ou couper les tuyaux d'eau.

- Utilisez uniquement les tuyaux d'eau fournis ou les tuyaux de rechange d'origine.
- Ne réutilisez jamais des tuyaux d'eau usagés.
- Une pression de l'eau trop faible ou trop élevée peut gêner le fonctionnement de l'appareil.
 - S'assurer que la pression d'eau au niveau de l'alimentation en eau est comprise entre 50 kPa (0,5 bar) minimum et 1000 kPa (10 bars) maximum.
- Si la pression hydraulique excède la valeur maximale indiquée, une vanne de réduction de pression entre le raccord d'eau potable et le kit de tuyaux de l'appareil doit être installée.

Utilisation sûre

ATTENTION !

- Les fuites de vapeur d'eau peuvent endommager le meuble d'encastrement.
 - Laissez l'appareil refroidir un peu après la fin du programme avant d'ouvrir la porte.
- Le sel spécial pour lave-vaisselle peut entraîner de la corrosion dans la cuve.
 - Afin de rincer le sel spécial qui déborde de la cuve, versez le sel spécial dans le réservoir prévu à cet effet immédiatement après le démarrage du programme.
- Le détergent peut endommager l'adoucisseur.
 - Rempissez le réservoir de l'adoucisseur uniquement avec du sel spécial pour lave-vaisselle.
- Des produits nettoyants inappropriés peuvent endommager l'appareil.
 - N'utilisez jamais de nettoyeur à vapeur.
 - N'utilisez pas d'éponge rugueuse ou de nettoyant abrasif afin d'éviter d'égratigner la surface de l'appareil.
 - Afin de prévenir la corrosion sur les lave-vaisselle dotés d'une façade en acier inoxydable, évitez les carrés d'éponge ou rincez-les plusieurs fois avec soin avant de les utiliser pour la première fois.

Instructions d'installation

→ Fig. 1

Protection de l'environnement et économies d'énergie

Protégez l'environnement tout en faisant un usage économique de votre appareil et en éliminant correctement les matériaux recyclables.

Élimination de l'emballage

Les emballages sont écologiques et recyclables.

- Veuillez éliminer les pièces détachées après les avoir triées par matière.

Pour connaître les circuits d'élimination actuels, veuillez vous adresser IKEA ou à votre administration municipale.



Éliminez l'emballage en respectant l'environnement.

Économiser l'énergie

Si vous respectez ce conseil, votre appareil consommera moins de courant et d'eau.

Utiliser le programme Éco 50°.

- ✦ Le programme Éco 50° est économique en termes d'énergie et écologique.

Remarque : Pour limiter la consommation d'énergie et d'eau, chargez l'appareil jusqu'au nombre maximal de couverts standard indiqué.

Séchage (selon l'équipement de l'appareil)

L'appareil est doté de fonctionnalités et d'équipements qui permettent d'économiser de l'énergie lors du séchage.

Pour plus d'informations, consultez le chapitre « Protection de l'environnement et économies » dans la version complète du manuel d'utilisation, disponible à l'adresse suivante : www.ikea.com

Nettoyage et entretien

Pour que votre appareil reste longtemps opérationnel, nettoyez-le et entretenez-le avec soin.

PRUDENCE

Risque de blessure !



- Un appareil raccordé au cordon d'alimentation secteur peut provoquer des blessures lors de travaux de maintenance.
- Avant les travaux de maintenance, assurez-vous que le cordon d'alimentation secteur est bien débranché de l'appareil.

Nettoyer la cuve

AVERTISSEMENT

Risque de préjudice pour la santé !

- L'utilisation de détergents contenant du chlore peut entraîner des risques pour la santé.
- N'utilisez jamais de détergents contenant du chlore.

→ Fig.  - 

Intérieur autonettoyant

Afin d'éliminer les dépôts, l'appareil effectue un autonettoyage de l'intérieur à intervalles réguliers.

Pour l'autonettoyage, le déroulement du programme est automatiquement ajusté, par ex. en augmentant la température de nettoyage brièvement. Cela peut faire augmenter les valeurs de consommation, notamment en eau et en électricité.

Si l'autonettoyage de l'intérieur ne suffit plus à éliminer les dépôts, suivez les consignes suivantes :

→ "Nettoyer la cuve", Page 31.

Produits de nettoyage

Utilisez exclusivement des détergents convenant au nettoyage de l'appareil.

→ "Utilisation sûre", Page 30

Conseils d'entretien

Voici quelques conseils d'entretien qui vous permettront de profiter de votre appareil à long terme.

Remarque : Si l'appareil n'est pas utilisé de manière prolongée, laissez la porte entrouverte.



→ Fig. 

Système de filtration

Le système de filtration empêche les plus grosses impuretés de pénétrer le circuit de rinçage.

→ Fig. 

	Microfiltre
--	-------------

	Filtre fin
	Filtre grossier

Nettoyer les filtres



Les impuretés présentes dans l'eau de lavage peuvent boucher les filtres.

Remarque : Vérifier si des résidus sont coincés dans les filtres après chaque cycle de lavage. Veillez à ce qu'aucun corps étranger ne tombe dans le bloc de pompe lors du nettoyage.

→ Fig.  - 

Nettoyer les bras d'aspersion

Le calcaire et les impuretés présents dans l'eau de lavage peuvent boucher les buses et les logements des bras d'aspersion. Nettoyez régulièrement les bras d'aspersion.

→ Fig.  - 

Entretien de la machine

Les dépôts peuvent provoquer des dysfonctionnements sur votre lave-vaisselle. Pour prévenir les dysfonctionnements, nettoyez votre lave-vaisselle à intervalles réguliers.

Remarques

- Exécutez le programme Entretien de la machine sans vaisselle.
 - Utilisez uniquement des détergents et produits d'entretien spécialement conçu pour les lave-vaisselle.
 - Veillez à ce que la cuve de l'appareil ne contienne aucune pièce en aluminium. p. ex. filtre à graisse de hottes aspirantes ou casserole en aluminium.
 - Si vous n'avez pas exécuté Entretien de la machine après 3 cycles de lavage, l'indicateur de Entretien de la machine disparaît automatiquement.
 - Respectez les consignes de sécurité figurant sur les emballages des détergents et produits d'entretien pour lave-vaisselle.
1. Essuyer les saletés grossières situées à l'intérieur de l'appareil à l'aide d'un chiffon humide.
 2. Nettoyer les filtres.
 3. Placer le produit d'entretien pour lave-vaisselle à l'intérieur de l'appareil.
Utilisez uniquement un produit d'entretien spécialement conçu pour lave-vaisselle.
 4. Verser le détergent lave-vaisselle dans le compartiment correspondant jusqu'à ce que celui-ci soit complètement rempli.
Ne pas verser de détergent lave-vaisselle en plus dans le compartiment intérieur de l'appareil.
 5. Appuyer sur .
 6. Appuyez sur Start.

Transport, stockage et élimination

Démonter l'appareil

1. Débranchez l'appareil du réseau électrique.
2. Fermez le robinet d'arrivée d'eau.
3. Dévissez le raccord d'eau usée.
4. Dévissez le raccord d'eau potable.
5. Dévissez les vis de fixation contre les pièces du meuble s'il y en a.
6. Démontez la plinthe s'il y en a une.
7. Avec prudence, extrayez l'appareil en faisant suivre le tuyau flexible.

Protéger l'appareil du gel

Si l'appareil se trouve dans une pièce exposée au gel, p. ex. dans une maison de vacances, videz-le complètement.

- → "Transporter l'appareil", Page 32

Transporter l'appareil

Vidangez l'appareil et bloquez les pièces mobiles avant le transport afin d'éviter de l'endommager.

Remarque : Ne transporter l'appareil que verticalement afin de prévenir toute infiltration d'eau dans le système de commande de l'appareil, car cela risquerait de l'endommager.

→ Fig. 19 - 25

Mettre au rebut un appareil usagé

La destruction dans le respect de l'environnement permet de récupérer de précieuses matières premières.

AVERTISSEMENT

Risque de préjudice pour la santé !

- Des enfants risquent de s'enfermer dans l'appareil et de mettre leur vie en danger.
- En cas d'appareils usagés, débranchez la fiche secteur du câble d'alimentation secteur, puis coupez ce dernier et détruisez la serrure de la porte de l'appareil de sorte qu'il soit impossible de fermer le hublot.

1. Débrancher la fiche du cordon d'alimentation secteur.
2. Couper le cordon d'alimentation secteur.
3. Mettre au rebut l'appareil dans le respect de l'environnement.



Cet appareil est marqué selon la directive européenne 2012/19/UE relative aux appareils électriques et électroniques usagés (waste electrical and electronic equipment - WEEE).

La directive définit le cadre pour une reprise et une récupération des appareils usagés applicables dans les pays de la CE.

Déclaration de conformité

IKEA of Sweden AB déclare par la présente que l'appareil est conforme aux exigences fondamentales et aux autres dispositions pertinentes de la directive 2014/53/EU.

Vous trouverez une déclaration de conformité RED détaillée sur Internet à l'adresse www.ikea.com sur la page de votre appareil dans les documents supplémentaires.



Bande de 2,4 GHz (2400–2483,5 MHz) : max. 100 mW
Bande de 5 GHz (5150–5350 MHz + 5470–5725 MHz) : max. 150 mW

	BE	BG	CZ	DK	DE	EE	IE	EL	ES
	FR	HR	IT	CY	LI	LV	LT	LU	HU
	MT	NL	AT	PL	PT	RO	SI	SK	FI
	SE	NO	CH	TR	IS	UK (NI)			

WLAN (Wi-Fi) de 5 GHz : uniquement destiné à un usage intérieur.

AL	BA	MD	ME	MK	RS	UK	UA
----	----	----	----	----	----	----	----

WLAN (Wi-Fi) de 5 GHz : uniquement destiné à un usage intérieur.

Garantie IKEA

FAQ concernant la garantie :

Quelle est la durée de la garantie IKEA ?

Cette garantie est valable pendant cinq (5) ans à compter de la date d'achat de votre appareil chez IKEA. La facture d'achat d'origine est requise comme preuve d'achat. Les travaux relevant du service après-vente effectués pendant la période de garantie ne prolongent pas la période de garantie.

Qui effectue le service ?

La société de service IKEA assure le service dans ses propres locaux ou par l'intermédiaire de partenaires de service agréés.

À quoi s'applique la garantie ?

La garantie s'applique uniquement à l'usage domestique du produit en question. Les exceptions sont énumérées au chapitre « Quels dommages ne sont pas couverts par la garantie ». Pendant la période de garantie, les frais de réparation, de pièces de rechange ainsi que les frais de main d'œuvre et

de déplacement seront couverts, à condition que l'appareil soit accessible pour réparation sans effort particulier. Ces cas sont régis par les réglementations nationales respectives. Les pièces remplacées deviennent la propriété d'IKEA.

Qu'entreprend IKEA pour résoudre le problème ?

La société de service désignée par IKEA inspecte le produit et détermine, à sa seule discrétion, s'il y a droit à la garantie. Si le cas de réclamation au titre de la garantie est justifié, la société de service IKEA ou le partenaire de service agréé décidera, à sa seule discrétion et dans le cadre de ses propres activités, s'il convient de réparer le produit défectueux ou de le remplacer par un produit identique ou similaire.

Quels dommages ne sont pas couverts par la garantie ?

- Usure normale.
- Dommages intentionnels ou causés par imprudence ; dommages causés par le non-respect du mode d'emploi ; dommages causés par une mauvaise installation ou un mauvais raccordement à une tension incorrecte ; dommages causés par une réaction chimique ou électrochimique ; dommages causés par la rouille, la corrosion ou l'eau, y compris, mais non exclusivement les dommages causés par une teneur anormalement élevée en calcaire dans l'eau ; dommages dus à des conditions environnementales anormales.
- Pièces d'usure, y compris les piles et les ampoules.
- Pièces sans fonction et pièces décoratives qui n'affectent pas l'utilisation normale de l'appareil, y compris les rayures et les éventuelles variations de couleur.
- Dommages accidentels causés par des corps étrangers ou des substances étrangères ; dommages liés au nettoyage du filtre, du système d'évacuation ou du compartiment du liquide vaisselle.
- Dommages affectant les pièces suivantes : vitrocéramique, accessoires, paniers supérieur et inférieur, panier à couverts, tuyaux d'entrée et de sortie, joints d'étanchéité, ampoules et leurs caches, affichages, boutons, caches, couvercles de boîtier et leurs parties, à moins que le dommage puisse être attribué à un défaut de fabrication.
- Cas dans lesquels aucun dommage n'a été constaté lors de la visite de l'installateur.
- Réparations non effectuées par la société de service et/ou par un partenaire contractuel de service que nous avons choisi(e), ou si des pièces de rechange qui ne sont pas des pièces d'origine ont été utilisées.
- Réparations causées par une installation incorrecte ou non conforme.
- Utilisation de l'appareil à des fins autres que l'usage domestique, c'est-à-dire à des fins professionnelles.
- Dommages dus au transport : si un client transporte lui-même le produit à son domicile ou à une autre adresse, IKEA ne sera pas responsable des dommages qui pourraient survenir pendant le transport. Si IKEA livre le produit à l'adresse de livraison du client, IKEA prendra en charge tout dommage au produit qui pourrait survenir lors de cette livraison.
- Coûts de l'installation initiale de l'équipement IKEA. Si une société de service désignée par IKEA ou un partenaire de service autorisé répare ou remplace l'équipement en vertu des présentes conditions de garantie, la société de service sélectionnée ou le partenaire de service autorisé réinstalle l'appareil ou installe l'appareil de remplacement.

Réglementations nationales en vigueur

La garantie IKEA vous donne des droits spécifiques qui respectent ou dépassent les exigences légales de votre pays. Les droits du consommateur du pays concerné ne sont en aucun cas limités par les présentes conditions.

Domaine d'application

Pour les appareils achetés dans un État membre de l'UE et expédiés dans un autre État membre, c'est le service spécifique dans les conditions de garantie du nouveau pays qui sera fourni. L'obligation d'effectuer le service sous garantie n'existe que si l'appareil est conforme et a été installé conformément aux conditions suivantes :

- conformément aux spécifications techniques du pays dans lequel la garantie est demandée,
- conformément aux instructions de montage et aux consignes de sécurité contenues dans le manuel d'utilisation.

Service après-vente pour les appareils IKEA

Veillez contacter le centre de service agréé désigné par IKEA :

- pour faire une demande de service dans le cadre de cette garantie, ou
- en cas d'imprécisions concernant les fonctions des appareils IKEA.

Veillez lire attentivement les instructions de montage et/ou la notice d'utilisation avant de nous contacter afin que nous puissions vous offrir le meilleur service possible.

Voici comment nous joindre si vous avez besoin de l'aide de notre service après-vente



Sur la dernière page de cette notice d'utilisation, vous trouverez la liste complète des centres de service agréés sélectionnés par IKEA avec les numéros de téléphone nationaux correspondants.

Pour que nous puissions vous aider rapidement, veuillez utiliser les numéros de téléphone spécifiques indiqués dans cette notice d'utilisation.

Lors d'un appel, veuillez avoir les données de l'appareil en question à portée de main, à savoir :

- le numéro d'appareil (n° E = 1)
- le numéro de fabrication (FD = 2)
- le numéro IKEA (code à 8 chiffres figurant sous le numéro d'appareil [n° E])
- Date de fabrication IKEA (se trouve sur l'étiquette sur le côté intérieur de la porte)

Vous trouverez ces renseignements sur la plaque signalétique qui se trouve sur la porte de l'appareil.

VEUILLEZ CONSERVER LA FACTURE D'ORIGINE !

Remarque : Elle constitue votre preuve d'achat et est requise pour faire valoir vos droits à la garantie. La facture d'achat comprend également la désignation IKEA ainsi que le numéro d'article (code à 8 chiffres) de chaque appareil acheté.

Avez-vous besoin d'aide supplémentaire ?

Si vous avez des questions qui ne concernent pas le service après-vente de votre appareil, veuillez contacter la hotline du magasin IKEA le plus proche de chez vous. Veuillez lire attentivement la documentation de votre appareil avant de nous contacter.

Service après-vente

Vous trouverez à la fin du document un aperçu des numéros de téléphone du service après-vente et des informations sur la disponibilité des pièces de rechange.

Les pièces de rechange relatives au fonctionnement de l'appareil et conformes à l'ordonnance d'écoconception correspondante sont disponibles auprès de notre service après-vente pour une durée d'au moins 10 ans à partir de la mise sur le marché de votre appareil dans l'Espace économique européen.

Disponibilité des pièces de rechange :

Charnières et joints de porte, autres joints, bras d'aspersion, filtre à tamis, supports intérieurs et accessoires en plastique, comme les paniers et couvercles. Ainsi que d'autres pièces de rechange, p.ex. tiroirs à couverts, poignées, inserts, supports, kits de fixation, plaques isolantes, serrure, sécurité enfant, rails, pièces latérales d'armoire, Aquastop, raccords de câbles, vannes Aquastop, chaînes charnières, roulements, cordon d'alimentation, couvercles de protection, pièces en caoutchouc moulé, gaines de ventilation, réservoir d'eau, actionneur, flexibles, colliers de serrage, modules d'affichage, boîte de façade, baguette poignée, portes en plexiglas, joints de carter, rouleaux de panier, colliers, paniers à couverts, pinces, pièces de fixation, plateau à tasses, échangeur thermique, vis filetées, débitmètre, tuyaux de vidange, système d'adoucissement, vanne de régénération, carter de pompe, vis, interrupteur d'eau, pompe de chauffage, pompes de vidange, tuyaux, bras d'aspersion, filtre fin, microfiltre, réservoir de dosage, portes et bien plus encore...

Veiligheid

Neem de volgende veiligheidsvoorschriften in acht.

Algemene aanwijzingen

- Lees deze gebruiksaanwijzing zorgvuldig door.
- Bewaar de gebruiksaanwijzing en de productinformatie voor later gebruik of voor volgende eigenaren.
- Sluit het apparaat in geval van transportschade niet aan.

Bestemming van het apparaat

Gebruik het apparaat uitsluitend:

- om vaat te wassen.
- voor huishoudelijk gebruik en in gesloten ruimtes binnen de huiselijke omgeving.
- met mineraal-droging tot een hoogte van 2500 m boven zeeniveau.
- zonder mineraal-droging tot een hoogte van 4000 m boven zeeniveau.

Inperking van de gebruikers

Dit apparaat kan worden bediend door kinderen vanaf 8 jaar en door personen met fysieke, sensorische of geestelijke beperkingen of met gebrekkige ervaring en/of kennis, indien zij onder toezicht staan of zijn geïnstrueerd in het veilige gebruik van het apparaat en de daaruit resulterende gevaren hebben begrepen.

Kinderen mogen niet met het apparaat spelen.

Reiniging en gebruikersonderhoud mogen niet worden uitgevoerd door kinderen indien deze niet onder toezicht staan.

Zorg ervoor dat kinderen die jonger zijn dan 8 jaar niet bij het apparaat of de aansluitkabel kunnen komen.

Veilige installatie

WAARSCHUWING – Kans op letsel!

- Ondeskundige installaties kunnen letsel veroorzaken.
 - Bij het opstellen en aansluiten van het apparaat de instructies van de gebruiksaanwijzing en montagehandleiding opvolgen.

WAARSCHUWING – Kans op elektrische schok!

- Ondeskundige installaties zijn gevaarlijk.
 - Het apparaat uitsluitend aansluiten en gebruiken volgens de gegevens op het typeplaatje.
 - Altijd het meegeleverde netsnoer van het nieuwe apparaat gebruiken.
 - Het apparaat uitsluitend via een volgens de voorschriften geïnstalleerd stopcontact met randaarde op een stroomnet met wisselstroom aansluiten.
 - Het randaardesysteem van de elektrische huisinstallatie moet conform de elektrotechnische voorschriften zijn geïnstalleerd.
 - Nooit het apparaat via een externe schakelinrichting voeden, bijvoorbeeld een tijdschakelaar of besturing op afstand.
 - Wanneer het apparaat is ingebouwd, moet de netstekker van de netaansluitkabel vrij toegankelijk zijn, of wanneer vrije toegang niet mogelijk is, moet in de vast geplaatste elektrische installatie een scheidingsinrichting volgens de installatievoorschriften zijn ingebouwd.

- Bij het opstellen van het apparaat erop letten dat het netsnoer niet wordt afgeklemd of beschadigd.
- Het doorsnijden van de toevoerslang of het onder water dompelen van het AquaStop-ventiel is gevaarlijk.
 - De kunststof behuizing nooit in water onderdompelen. In de kunststof behuizing aan de toevoerslang bevindt zich een elektrisch ventiel.
 - De toevoerslang nooit doorsnijden. In de toevoerslang bevinden zich elektrische aansluitleidingen.

⚠ WAARSCHUWING – Kans op brand!

- Het gebruik van een verlengd netsnoer en niet-toegestane adapters is gevaarlijk.
 - Geen verlengsnoeren of meervoudige stopcontacten gebruiken.
 - Alleen door de fabrikant goedgekeurde adapters en netsnoeren gebruiken.
 - Wanneer het netsnoer te kort is en er geen langer netsnoer beschikbaar is, neem dan contact op met een elektrospesialist om de huisinstallatie aan te passen.
- Contact tussen het apparaat en installatieleidingen kan leiden tot een defect aan de installatieleidingen, bijvoorbeeld gasleidingen en stroomleidingen. Gas uit een gecorrodeerde gasleiding kan ontbranden. Een beschadigde stroomleiding kan leiden tot kortsluiting.
 - Zorg ervoor dat er een afstand van minstens 5 cm tussen het apparaat en de installatieleidingen zit.

⚠ WAARSCHUWING – Kans op letsel!

- De scharnieren bewegen bij het openen en sluiten van de apparaatdeur en kunnen tot letsel leiden.
 - Als onder- of inbouwapparaten zich niet in een nis bevinden en daardoor een zijwand toegankelijk is, moet het scharniergedeelte aan de zijkant worden afgedekt. De afdekkingen zijn verkrijgbaar in bij IKEA of bij onze servicedienst.

⚠ WAARSCHUWING – Kantelgevaar!

- Een ondeskundige installatie kan tot omkanteling van het apparaat leiden.
 - Onder- of inbouwapparaten alleen inbouwen onder een doorlopend aanrechtblad dat stevig met de naastgelegen kasten is verbonden.

Veilig gebruik

⚠ WAARSCHUWING – Kans op ernstig gevaar voor de gezondheid!

- Niet-inachtneming van de veiligheidsvoorschriften en gebruiksinstructies op de verpakkingen van vaatwas- en glansspoelmiddelen kan tot ernstige gezondheidsschade leiden.
 - De veiligheidsvoorschriften en gebruiksinstructies op de verpakkingen van vaatwas- en glansspoelmiddelen in acht nemen.

⚠ WAARSCHUWING – Kans op explosie!

- Oplosmiddelen in de spoelruimte van het apparaat kunnen tot explosies leiden.
 - Nooit oplosmiddelen in de spoelruimte van het apparaat doen.
- Sterk bijtende alkalische of sterk zuurhoudende reinigingsmiddelen in combinatie met aluminium voorwerpen in de spoelruimte van het apparaat kunnen tot explosies leiden.
 - Nooit sterk bijtende alkalische of sterk zuurhoudende reinigingsmiddelen, in het bijzonder middelen voor professioneel of industrieel gebruik, in combinatie met aluminium voorwerpen (bijv. vetfilters van afzuigkappen of aluminium pannen) in de vaatwasser gebruiken, bijv. voor machine-onderhoud.

⚠ WAARSCHUWING – Kans op letsel!

- Een geopende apparaatdeur kan tot letsel leiden.
 - De apparaatdeur alleen openen voor het in- en uitruimen van vaatwerk om ongelukken zoals door struikelen te voorkomen.
 - Niet op de geopende apparaatdeur zitten of staan.
- Messen en voorwerpen met scherpe punten kunnen verwondingen veroorzaken.
 - Messen en voorwerpen met scherpe punten met de punten omlaag in de bestekkorf, meshouder of besteklade plaatsen.

⚠ WAARSCHUWING – Kans op brandwonden!

- Als de apparaatdeur tijdens het programmaverloop wordt geopend, kan er heet water uit het apparaat spatten.
 - De apparaatdeur tijdens het programmaverloop alleen voorzichtig openen.

⚠ WAARSCHUWING – Kans op elektrische schok!

- Binnendringend vocht kan een elektrische schok veroorzaken.
 - Gebruik het apparaat alleen in gesloten ruimtes.
 - Stel het apparaat nooit bloot aan grote hitte en vochtigheid.
 - Geen stoomreiniger of hogedrukreiniger gebruiken om het apparaat te reinigen.
- Een beschadigde isolatie van het netsnoer is gevaarlijk.
 - Nooit het aansluitsnoer met hete apparaatonderdelen of warmtebronnen in contact brengen.
 - Nooit het aansluitsnoer met scherpe punten of randen in contact brengen.
 - Het aansluitsnoer nooit knikken, knellen of veranderen.

⚠ WAARSCHUWING – Kans op brandwonden!

- De uitblaasopening van het zeolietreservoir wordt heet en kan tot brandwonden leiden.
 - Nooit de uitblaasopening van het zeolietreservoir aanraken.

Beschadigd apparaat**⚠ WAARSCHUWING – Kans op elektrische schok!**

- Een beschadigd apparaat of een beschadigd netsnoer is gevaarlijk.
 - Nooit een beschadigd apparaat gebruiken.
 - Nooit een apparaat met gescheurd of gebroken oppervlak gebruiken.
 - Nooit aan het netsnoer trekken, om het apparaat van het elektriciteitsnet te scheiden. Altijd aan de stekker van het netsnoer trekken.
 - Wanneer het apparaat of het netsnoer is beschadigd, dan direct de stekker van het netsnoer uit het stopcontact halen of de zekering in de meterkast uitschakelen en de kraan sluiten.
 - Contact opnemen met de servicedienst.
- Ondeskundige reparaties zijn gevaarlijk.
 - Alleen daarvoor geschoold vakpersoneel mag reparaties aan het apparaat uitvoeren.
 - Er mogen uitsluitend originele reserveonderdelen worden gebruikt voor reparatie van het apparaat.
 - Als het netsnoer van dit apparaat beschadigd raakt, dient dit te worden vervangen door een speciaal snoer dat verkrijgbaar is bij de fabrikant of de servicedienst.

Gevaren voor kinderen

WAARSCHUWING – Kans op verstikking!

- Kinderen kunnen verpakkingsmateriaal over het hoofd trekken en hierin verstrikt raken en stikken.
 - Verpakkingsmateriaal uit de buurt van kinderen houden.
 - Laat kinderen niet met verpakkingsmateriaal spelen.
- Kinderen kunnen kleine onderdelen inademen of inslikken en hierdoor stikken.
 - Kleine onderdelen uit de buurt van kinderen houden.
 - Kinderen niet met kleine onderdelen laten spelen.
- Kinderen kunnen zichzelf in het apparaat opsluiten en stikken.
 - Indien aanwezig, het kinderslot gebruiken.
 - Kinderen nooit met het apparaat laten spelen of het apparaat laten bedienen.

WAARSCHUWING – Kans op gevaar voor de gezondheid!

- Kinderen kunnen zich in het apparaat opsluiten en in levensgevaar geraken.
 - Bij afgedankte apparaten de stekker van het netsnoer uit het stopcontact halen, daarna het netsnoer doorknippen en het slot van de apparaatdeur dusdanig beschadigen, dat de apparaatdeur niet langer sluit.

WAARSCHUWING – Kans op verpletteren!

- Bij hoog ingebouwde apparaten kunnen kinderen bekneld raken tussen de apparaatdeur en de eronder gelegen kastdeuren.
 - Bij het openen en sluiten van de apparaatdeur op kinderen letten.

WAARSCHUWING – Kans op chemische brandwonden!

- Vaatwas- en glansspoelmiddelen kunnen tot brandwonden aan mond, keel en ogen leiden.
 - Kinderen uit de buurt van vaatwas- en glansspoelmiddelen houden.
 - Kinderen uit de buurt van het geopende apparaat houden. Het water in de spoelruimte is geen drinkwater. Hierin kunnen nog resten vaatwas- en glansspoelmiddel zijn achtergebleven.

WAARSCHUWING – Kans op letsel!

- Kinderen kunnen met hun kleine vingertjes klem komen te zitten in de sleuven van het tablettenbakje en zich verwonden.
 - Kinderen uit de buurt van het geopende apparaat houden.

Materiële schade vermijden

Veilige installatie

LET OP!

- Een ondeskundige installatie van het apparaat kan tot schade leiden.
 - Als de vaatwasser onder of boven andere huishoudapparaten wordt ingebouwd, moet de informatie over de inbouw in combinatie met de vaatwasser in de montagehandleiding van het desbetreffende huishoudelijke apparaat in acht worden genomen.
 - Als er geen informatie beschikbaar is of als de montagehandleiding geen instructies over dit onderwerp bevat, vraag dan bij de fabrikant van deze huishoudelijke apparaten na of de vaatwasser boven of onder andere huishoudelijke apparaten kan worden ingebouwd.
 - Als er geen informatie van de fabrikant beschikbaar is, mag de vaatwasser niet boven of onder deze huishoudelijke apparaten worden ingebouwd.
 - Om een veilige werking van alle huishoudelijke apparaten te waarborgen moet u zich ook verder aan de montagehandleiding van de vaatwasser houden.
 - De vaatwasser niet onder een kookplaat inbouwen.
 - De vaatwasser niet installeren in de buurt van warmtebronnen, zoals een radiator, boiler, fornuis of andere apparaten die warmte afgeven.
- Contact tussen het apparaat en waterleidingen kan tot corrosie van de waterleiding leiden en de waterleiding kan daardoor lek raken.
 - Zorg ervoor dat er een afstand van minstens 5 cm tussen het apparaat en de waterleiding zit. Dit geldt niet voor de meegeleverde leidingen voor de drinkwateraansluitingen en de waterafvoeraansluiting.
- Gewijzigde of beschadigde waterslangen kunnen tot materiële schade en schade aan het apparaat leiden.
 - Nooit waterslangen knikken, knellen, wijzigen of doorsnijden.
 - Alleen meegeleverde waterslangen of originele reserveslangen gebruiken.

- Nooit gebruikte waterslangen hergebruiken.
- Een te lage of te hoge waterdruk kan de apparaatfunctie hinderen.
- Zorg ervoor dat de waterdruk aan de watervoorzieningsinstallatie minimaal 50 kPa (0,5 bar) en maximaal 1000 kPa (10 bar) bedraagt.
- Wanneer de waterdruk de aangegeven maximale waarde overschrijdt, dan moet een reduceerventiel tussen de drinkwateraansluiting en de slangenset van het apparaat worden geïnstalleerd.

Veilig gebruik

LET OP!

- Naar buiten tredende waterdamp kan inbouwmeubels beschadigen.
 - Het apparaat na het einde van het programma even laten afkoelen alvorens de apparaatdeur te openen.
- De spoelmiddelhouder kan door onthardingszout voor vaatwassers corroderen.
 - Om ervoor te zorgen dat gemorst onthardingszout uit de spoelmiddelhouder wordt gespoeld, moet het onthardingszout direct voor de start van het programma in het reservoir voor onthardingszout worden gevuld.
- Vaatwasmiddel kan de waterontharding beschadigen.
 - Het reservoir van de onthardingsvoorziening alleen met onthardingszout voor vaatwassers vullen.
- Ongeschikte vaatwasmiddelen kunnen het apparaat beschadigen.
 - Geen stoomreiniger gebruiken.
 - Ter voorkoming van krassen geen sponzen met een ruw oppervlak of schurende reinigingsmiddelen op het oppervlak van het apparaat gebruiken.
 - Ter voorkoming van corrosie bij vaatwassers met een roestvrij stalen front geen sponsdoekjes gebruiken of deze vóór het eerste gebruik meerdere keren goed uitspoelen.

Instructies voor de installatie

→ Fig. 1

Milieubescherming en besparing

Bescherm het milieu door het apparaat op een hulpbronbesparende manier te gebruiken en herbruikbare materialen op de juiste manier af te voeren.

Afvoeren van de verpakking

De verpakkingsmaterialen zijn milieuvriendelijk en kunnen worden hergebruikt.

- De afzonderlijke componenten op soort gescheiden afvoeren.
Bij IKEA en uw gemeente- of deelraadskantoor kunt u informatie verkrijgen over de actuele afvoermethoden.

Energie sparen

Als u deze aanwijzing opvolgt, verbruikt uw apparaat minder stroom en water.

Het programma Eco 50° gebruiken.

✚ Het programma Eco 50° is energiebesparend en milieuvriendelijk.

Opmerking: Om energie en water te besparen, belaaft u het apparaat tot het maximale aantal maatscouverts.

Droging (afhankelijk van de apparaatuitvoering)

Het apparaat heeft functies en uitrustingskenmerken waarmee bij het drogen energie kan worden bespaard.

Voor meer informatie leest u het hoofdstuk "Milieubescherming en besparen" in de volledige versie van de gebruikershandleiding, die u vindt op het volgende adres: www.ikea.com

Reiniging en onderhoud

Reinig en onderhoud uw apparaat zorgvuldig om er voor te zorgen dat het lang goed blijft werken.

⚠️ VOORZICHTIG

Kans op letsel!

- Een op de netaansluitkabel aangesloten apparaat kan bij onderhoudswerkzaamheden letsel veroorzaken.
- Vóór de onderhoudswerkzaamheden ervoor zorgen dat het apparaat van de netaansluitkabel is losgekoppeld.

Spoelmiddelhouder reinigen

⚠️ WAARSCHUWING

Kans op gevaar voor de gezondheid!

- Het gebruik van chloorhoudende reinigingsmiddelen kan tot gezondheidsschade leiden.
- Nooit chloorhoudende reinigingsmiddelen gebruiken.

→ Fig. 7 - 7

Zelfreinigende binnenruimte

Om afzettingen te verwijderen, voert het apparaat regelmatig een zelfreiniging van de binnenruimte uit.

Voor de zelfreiniging wordt het programmaverloop automatisch aangepast, bijv. door de reinigingstemperatuur kortstondig te verhogen. De verbruikswaarden, bijv. van water en stroom, kunnen hierdoor toenemen.

Als de zelfreiniging van de binnenruimte niet meer volstaat er er afzettingen optreden, neemt u deze informatie in acht: → "Spoelmiddelhouder reinigen", Pagina 40.

Reinigingsmiddel

Gebruik voor de reiniging van het apparaat uitsluitend geschikte reinigingsmiddelen.

→ "Veilig gebruik", Pagina 39

Tips voor apparaatonderhoud

Neem de tips voor apparaatonderhoud in acht om de werking van het apparaat lang in stand te houden.

Opmerking: De apparaatdeur op een kier laten staan als de vaatwasser langere tijd niet wordt gebruikt.

→ Fig. 8

Zeefstelsysteem

Het zeefstelsysteem filtert grove verontreinigingen uit het spoelcircuit.

→ Fig. 9

1	Microzeef
2	Fijne zeef

3	Grove zeef
---	------------

Zeven reinigen

Door verontreinigingen uit het afwaswater kunnen de zeven verstopt raken.

Opmerking: Na elke afwasbeurt de zeven controleren op etensresten. Erop letten dat er bij de reiniging geen vreemde voorwerpen in het pompreservoir vallen.

→ Fig. 10 - 10

Sproeiarmen reinigen

Kalk en verontreinigingen in het afwaswater kunnen de sproeiopeningen en lagers van de sproeiarmen blokkeren. Reinig de sproeiarmen regelmatig.

→ Fig. 11 - 11

Machinereiniging

Afzettingen kunnen storingen aan uw vaatwasser veroorzaken. Om storingen te voorkomen, moet u het apparaat met regelmatige tussenpozen reinigen.

Opmerkingen

- Voer het programma Machinereiniging zonder ingeruimd serviesgoed uit.
- Gebruik alleen speciaal voor vaatwassers geschikte machineonderhoudsmiddelen en machinereinigers.
- Let erop dat er zich geen aluminium voorwerpen, zoals vetfilters van afzuigkappen of aluminium pannen, in de spoelruimte van het apparaat bevinden.
- Als u de Machinereiniging niet binnen 3 afwascycli uitvoert, dooft de indicatie voor Machinereiniging automatisch.
- Neem de veiligheidsvoorschriften op de verpakkingen van machineonderhoudsmiddelen en machinereinigers in acht.

1. Grove verontreinigingen in de binnenruimte met een vochtige doek verwijderen.
2. De zeven reinigen.
3. Het machineonderhoudsmiddel in de binnenruimte van het apparaat plaatsen.
Gebruik alleen speciaal voor vaatwassers geschikte machineonderhoudsmiddelen.
4. De machinereiniger in het vaatwasmiddelbakje doen tot dit volledig gevuld is.
Geen extra machinereiniger in de binnenruimte van het apparaat doen.
5. Druk op .
6. Op Start drukken.

Transporteren, opslaan en afvoeren

Apparaat demonteren

1. Haal de stekker van het apparaat uit het stopcontact.
2. De waterkraan dichtdraaien.
3. De afvoerwateraansluiting losmaken.
4. De drinkwateraansluiting losmaken.
5. Indien aanwezig, de bevestigingsschroeven van de meubeldelen losdraaien.
6. Indien aanwezig, de plint demonteren.
7. Het apparaat voorzichtig naar voren trekken en hierbij de slang meetrekken.

Apparaat vorstbestendig maken

Als het apparaat in een ruimte met vorstgevaar staat, bijv. in een vakantiehuis, haal het apparaat dan volledig leeg.

- → "Apparaat transporteren", Pagina 41

Apparaat transporteren

Om schade aan het apparaat te voorkomen, maakt u het apparaat voor het transport leeg en borgt u losse onderdelen.

Opmerking: Om te voorkomen dat resterend water in de besturing terechtkomt en het apparaat beschadigt, het apparaat alleen rechtop vervoeren.

→ Fig. 19 - 25

Afvoeren van uw oude apparaat

Door een milieuvriendelijke afvoer kunnen waardevolle grondstoffen opnieuw worden gebruikt.

WAARSCHUWING

Kans op gevaar voor de gezondheid!

- Kinderen kunnen zich in het apparaat opensluiten en in levensgevaar geraken.
- Bij afgedankte apparaten de stekker van het netsnoer uit het stopcontact halen, daarna het netsnoer doorknippen en het slot van de apparaatdeur dusdanig beschadigen, dat de apparaatdeur niet langer sluit.

1. De stekker van het netsnoer uit het stopcontact trekken.
2. Het netsnoer doorknippen.
3. Het apparaat milieuvriendelijk afvoeren.



Dit apparaat is gekenmerkt in overeenstemming met de Europese richtlijn 2012/19/EU betreffende afgedankte elektrische en elektronische apparatuur (waste electrical and electronic equipment - WEEE).

De richtlijn geeft het kader aan voor de in de EU geldige terugneming en verwerking van oude apparaten.

Conformiteitsverklaring

Hierbij verklaart IKEA of Sweden AB dat het apparaat voldoet aan de fundamentele vereisten en de overige toepasselijke bepalingen van de richtlijn 2014/53/EU.

Een uitvoerige RED conformiteitsverklaring vindt u op het internet onder www.ikea.com op de productpagina van uw apparaat bij de aanvullende documenten.



2,4-GHz-band (2400–2483,5 MHz): max. 100 mW
5-GHz-band (5150–5350 MHz + 5470–5725 MHz): max. 150 mW

	BE	BG	CZ	DK	DE	EE	IE	el	ES
	FR	HR	IT	CY	LI	LV	LT	LU	HU
	MT	NL	AT	PL	PT	RO	SI	SK	FI
	SE	NO	CH	TR	IS	UK (NI)			

5 GHz WLAN (WiFi): alleen voor het gebruik binnenshuis.

AL	GA	MD	ME	MK	RS	UK	UA
----	----	----	----	----	----	----	----

5 GHz WLAN (WiFi): alleen voor het gebruik binnenshuis.

IKEA garantie

FAQ over garantie:

Hoe lang is de IKEA-garantie geldig?

Deze garantie is vijf (5) jaar vanaf de aankoopdatum van uw apparaat bij IKEA geldig. De originele aankoopbon is vereist als bewijs voor de aankoop. Als tijdens de garantieperiode servicewerkzaamheden worden uitgevoerd, leidt dat niet tot een verlenging van de garantieperiode van het apparaat.

Wie voert de service uit?

Het IKEA-servicebedrijf stelt de service binnen zijn eigen bedrijf of via geautoriseerde servicepartners ter beschikking.

Waarvoor geldt de garantie?

De garantie geldt alleen voor huishoudelijk gebruik van het betreffende product. Uitzonderingen worden genoemd onder "Waarvoor geldt de garantie niet?". Binnen de garantieperiode zijn de kosten voor reparatie, vervangende onderdelen en de arbeids- en voorrijkosten voor rekening van IKEA, mits het apparaat zonder veel moeite toegankelijk is voor de

reparatie. Hiervoor gelden de voorschriften van het desbetreffende land. Vervangen onderdelen worden eigendom van IKEA.

Wat doet IKEA om het probleem te verhelpen?

Het door IKEA aangewezen servicebedrijf beoordeelt het product en gaat geheel naar eigen inzichten na of sprake is van een situatie waarbij garantie moet worden verleend. Als garantie wordt verleend, beslist het IKEA-servicebedrijf of de geautoriseerde servicepartner in het kader van zijn eigen bedrijf uitsluitend naar eigen oordeel of het/hij het gebrekkige product repareert of vervangt door eenzelfde of een vergelijkbaar product.

Waarvoor geldt de garantie niet?

- Normale slijtage.
- Opzettelijke beschadiging of beschadiging door nalatigheid; schade die door niet-inachtneming van de gebruiksaanwijzing is veroorzaakt, verder schade door ondeskundige inbouw dan wel ondeskundige installatie of door aansluiting op onjuiste stroomspanning; schade veroorzaakt door chemische of elektrochemische reactie; roest, corrosie of waterschade, inclusief onder meer waterschade door abnormaal hoog kalkgehalte van het water; schade die door abnormale milieuomstandigheden is veroorzaakt.
- Slijtageonderdelen, waaronder accu's en gloeilampen.
- Onderdelen zonder functie en decoratieve onderdelen die niet van invloed zijn op het normale gebruik van het apparaat, met inbegrip van krassen en mogelijke kleurafwijkingen.
- Schade door ongevallen veroorzaakt door vreemde voorwerpen of stoffen; schade die is ontstaan in de verband met de reiniging of schoonmaak van filter, afvoersysteem of vaatwasmiddelbakje.
- Schade aan de volgende onderdelen: glaskeramiek, accessoires, bovenste en onderste korven en bestekmand, toe- en afvoerslangen, afdichtingen, lampen en bijbehorende afdekkingen, displays, knoppen en bekledingen, behuizingsdeksels en delen ervan. Uitzondering hierbij is schade die te wijten is aan een productiefout.
- Gevallen waarbij tijdens het bezoek van de monteur geen schade is geconstateerd.
- Reparaties die niet zijn uitgevoerd door het door ons gekozen servicebedrijf en/of door een servicecontractpartner of reparaties waarbij vervangende onderdelen zijn gebruikt die geen originele (OEM) onderdelen zijn.
- Reparaties die nodig waren als gevolg van een ondeskundige of niet volgens de voorschriften uitgevoerde installatie.
- Gebruik van het apparaat in een ander verband dan in de thuisomgeving, d.w.z. professioneel gebruik.
- Transportschade: als een klant het product zelf naar zijn huis of een ander adres vervoert, is IKEA niet aansprakelijk voor schade die tijdens het transport kan optreden. In gevallen waarin IKEA het product aflevert op het leveringsadres van de klant, wordt eventuele schade aan het product die tijdens deze levering is opgetreden, door IKEA gedekt.
- Kosten voor de uitvoering van de eerste installatie van het IKEA-apparaat. Indien echter een door IKEA aangewezen servicebedrijf of een geautoriseerde servicepartner het apparaat in het kader van deze garantie bepalingen repareert of vervangt, voert het gekozen servicebedrijf of de geautoriseerde servicepartner zo nodig de hermontage van het apparaat of de installatie van het vervangende apparaat uit.

Nationale wettelijke voorschriften

De IKEA-garantie verleent u specifieke rechten die in overeenstemming zijn met de wettelijke eisen van uw land of nog verder gaan dan deze eisen. De consumentenrechten van het betreffende land worden echter in geen geval ingeperkt door deze bepalingen.

Geldigheidsgebied

Voor apparaten die in de ene EU-lidstaat worden gekocht en naar een andere EU-lidstaat worden gebracht, wordt de service geboden die in het kader van de garantie bepalingen van het nieuwe land is bepaald. Er bestaat alleen een verplichting om de service in het kader van de garantie uit te voeren als het apparaat aan de volgende bepalingen voldoet en volgens deze bepalingen is geïnstalleerd:

- technische specificaties van het land waarin aanspraak op garantie wordt gemaakt,
- montagehandleiding en veiligheidsaanwijzingen in de gebruikershandleiding.

Klantenservice voor IKEA-apparaten

Neem contact op met het door IKEA aangewezen geautoriseerde servicecentrum:

- om een serviceaanvraag in het kader van deze garantie in te dienen, of
- bij onduidelijkheden over functies van IKEA-apparaten.

Lees de montagehandleiding en/of de gebruiksaanwijzing grondig door voordat u contact met ons opneemt, zodat wij u de best mogelijke service kunnen bieden.

Zo kunt u ons bereiken voor ondersteuning door de service



Op de laatste pagina van de gebruiksaanwijzing vindt u de volledig lijst van de door IKEA gekozen geautoriseerde servicecentra met de bijbehorende nationale telefoonnummers.

Om snel door ons te worden geholpen kunt u het beste die specifieke telefoonnummers gebruiken die in deze gebruiksaanwijzing staan.

Zorg dat u de gegevens van het betreffende apparaat bij de hand hebt, als u ons belt. Dat zijn:

- apparaatnummer (productnummer = 1)
- productienummer (FD = 2)
- IKEA-artikelnummer (8-cijferige code onder het apparaatnummer [productnummer])
- De IKEA-productiedatum (bevindt zich op de sticker aan de zijkant van de binnendeur)

Deze gegevens vindt u op het typeplaatje aan de apparaatdeur.

DE AANKOOPBON BEWAREN!

Opmerking: De bon is uw bewijs van aankoop en is vereist om aanspraak te kunnen maken op garantie. Bovendien bevat de aankoopbon de IKEA-omschrijving en het artikelnummer (8-cijferige code) van elke gekocht apparaat.

Hebt u verder nog ondersteuning nodig?

Neem voor alle andere vragen die niet over de klantenservice van uw apparaat gaan, contact op met de hotline van uw dichtstbijzijnde IKEA-woonwinkel. Lees de documentatie van uw apparaat grondig door, voordat u contact met ons opneemt.

Klantenservice

Aan het einde van het document vindt u een overzicht van de telefoonnummers voor de klantenservice en informatie over de beschikbaarheid van reserveonderdelen.

Originele vervangende onderdelen die relevant zijn voor de werking in overeenstemming met de desbetreffende Ecodesign-verordening kunt u voor de duur van ten minste 10 jaar vanaf het moment van in de handel brengen van het apparaat binnen de Europese Economische Ruimte bij onze servicedienst verkrijgen.

Beschikbaarheid van reserveonderdelen:

deurscharnier en deurafdichtingen, andere afdichtingen, sproeiarmen, afvoerfilters, binnendragers en kunststofaccessoires, bijvoorbeeld korven en deksels. Evenals andere reserveonderdelen, bijv. bestekladen, handgrepen, inzetstukken, houders, bevestigingssets, isolatieplaten, slot, kinderslot, rails, zijstukken van de behuizing, aquastop, kabel-aansluitingen, aquastop-ventielen, scharnierbanden, lagers, netsnoeren, beschermende afdekkingen, rubberen vormstukken, ventilatiekanalen, spoelwaterreservoir, actuator, slangen, slangklemmen, displaymodules, paneelframe, greeplijsten, deuren van plexiglas, kuipafdichtingen, korfwieltjes, clips, bestekkorven, klemmen, bevestigingsdelen, kopjesrek, warmtewisselaar, draadschroeven, doorstroomsensoren, afvoerslangen, onthardingssysteem, regeneratieventiel, pompkoker, schroeven, waterwisselmotor, verwarmingpomp, afvoerpompen, buizen, sproeiarmen, fijnfilter, microfilter, doseerbakje, deuren en veel meer...

Sicurezza

Osservare le seguenti avvertenze di sicurezza.

Avvertenze generali

- Leggere attentamente le presenti istruzioni.
- Conservare le istruzioni e le informazioni sul prodotto per il successivo utilizzo o per il futuro proprietario.
- Non collegare l'apparecchio se ha subito danni durante il trasporto.

Utilizzo conforme all'uso previsto

Utilizzare l'apparecchio soltanto:

- per lavare le stoviglie.
- in case private e in locali chiusi in ambito domestico;
- con asciugatura minerale fino a un'altitudine di 2500 m sul livello del mare.
- senza asciugatura minerale fino a un'altitudine di 4000 m sul livello del mare.

Limitazione di utilizzo

Questo apparecchio può essere utilizzato da bambini di età pari o superiore a 8 anni e da persone con ridotte facoltà fisiche, sensoriali o mentali o prive di sufficiente esperienza e/o conoscenza se sorvegliati o già istruiti in merito all'utilizzo sicuro dell'apparecchio e se hanno compreso i rischi da esso derivanti.

I bambini non devono giocare con l'apparecchio.

Ai bambini senza sorveglianza è vietato eseguire la pulizia e manutenzione di competenza dell'utente.

Tenere lontano dall'apparecchio e dal cavo di alimentazione i bambini di età inferiore agli 8 anni.

Installazione sicura

AVVERTENZA – Pericolo di lesioni!

- Un'installazione non corretta può causare lesioni.
 - Per l'installazione e l'allacciamento dell'apparecchio seguire le indicazioni delle istruzioni per l'uso e delle istruzioni per il montaggio.

AVVERTENZA – Pericolo di scosse elettriche!

- Le installazioni effettuate in modo non appropriato costituiscono un pericolo.
 - Collegare e utilizzare l'apparecchio solo in conformità con i dati indicati sulla targhetta identificativa.
 - Utilizzare sempre il cavo di collegamento, fornito in dotazione, del nuovo apparecchio.
 - Collegare l'apparecchio a una rete a corrente alternata soltanto con una presa con messa a terra installata a norma.
 - Il sistema del conduttore di protezione dell'impianto elettrico domestico deve essere installato a norma.
 - Non alimentare mai l'apparecchio da un commutatore esterno ad es. un timer esterno o un telecomando.
 - Se l'apparecchio è incassato, la spina di alimentazione del cavo di collegamento alla rete elettrica deve essere liberamente accessibile, oppure qualora non fosse possibile accedere liberamente alla spina, nell'impianto elettrico fisso deve essere montato un dispositivo di separazione conformemente alle norme di installazione.

- Durante l'installazione dell'apparecchio prestare attenzione che il cavo di alimentazione non resti incastrato e non si danneggi.
- È pericoloso staccare il tubo di carico o immergere la valvola Aquastop in acqua.
- Non immergere mai l'alloggiamento di plastica in acqua. L'alloggiamento di plastica sul tubo di carico contiene una valvola elettrica.
- Non staccare mai il tubo di carico. Nel tubo di carico passano linee elettriche di allacciamento.

⚠ AVVERTENZA – Pericolo di incendio!

- È pericoloso utilizzare un cavo di alimentazione con una prolunga e un adattatore non ammesso.
- Non utilizzare cavi di prolunga o prese multiple.
- Utilizzare esclusivamente gli adattatori e i cavi di alimentazione approvati dal produttore.
- Se il cavo di alimentazione è troppo corto e non è disponibile un cavo di alimentazione più lungo, contattare un elettricista per modificare l'installazione domestica.
- Il contatto tra l'apparecchio e i condotti di installazione può provocare difetti dei condotti di installazione, ad es. tubi del gas e linee elettriche. Il gas fuoriuscito da un tubo del gas corrosivo può incendiarsi. Una linea elettrica danneggiata può provocare un cortocircuito.
- Assicurarsi che vi sia una distanza minima di 5 cm tra l'apparecchio e i condotti di installazione.

⚠ AVVERTENZA – Pericolo di lesioni!

- Le cerniere si muovono aprendo e chiudendo la porta dell'apparecchio e possono provocare lesioni.
- Se apparecchi sottopiano o apparecchi integrabili non si trovano in una nicchia e pertanto è accessibile una parete laterale, occorre ricoprire lateralmente l'area della cerniera. Le coperture sono reperibili presso IKEA o presso il nostro servizio di assistenza clienti.

⚠ AVVERTENZA – Pericolo di ribaltamento!

- Un'installazione non corretta può provocare il ribaltamento dell'apparecchio.
- Montare gli apparecchi sottopiano o gli apparecchi integrabili soltanto sotto un piano di lavoro continuo, collegato in modo fisso ai mobili vicini.

Utilizzo sicuro

⚠ AVVERTENZA – Pericolo di gravi danni alla salute!

- Il mancato rispetto delle istruzioni di sicurezza e per l'uso riportate sulle confezioni dei detersivi e dei brillantanti può provocare gravi danni alla salute.
- Osservare le istruzioni di sicurezza e per l'uso riportate sulle confezioni di detersivo e brillantante.

⚠ AVVERTENZA – Pericolo di esplosione!

- I solventi, se introdotti nella vasca di lavaggio dell'apparecchio, possono provocare un'esplosione.
- Non introdurre mai solventi nella vasca di lavaggio dell'apparecchio.
- I detersivi alcalini altamente corrosivi o ad elevato contenuto di acidi, uniti ai pezzi in alluminio all'interno della vasca di lavaggio dell'apparecchio, possono provocare esplosioni.
- Non utilizzare mai detersivi alcalini altamente corrosivi o ad elevato contenuto di acidi, in particolare del settore commerciale o industriale, in abbinamento a pezzi di alluminio (ad es. filtro per grassi di cappe aspiranti o pentole in alluminio), ad es. per la manutenzione di macchinari.

⚠ AVVERTENZA – Pericolo di lesioni!

- Quando è aperta, la porta dell'apparecchio può provocare lesioni.
 - Per evitare incidenti, ad esempio per evitare di inciampare, aprire la porta dell'apparecchio solo per caricare e scaricare le stoviglie.
 - Non sedere o salire sulla porta dell'apparecchio aperta.
- I coltelli e gli utensili con punte affilate possono provocare lesioni.
 - Caricare i coltelli e gli utensili con punte affilate con il lato appuntito verso il basso nel cestello per le posate, nel portacoltelli o nel cassetto per le posate.

⚠ AVVERTENZA – Pericolo di scottature!

- Se si apre la porta dell'apparecchio nel corso del programma, l'acqua calda può spruzzare fuori dall'apparecchio.
 - Aprire la porta dell'apparecchio durante lo svolgimento del programma con cautela.

⚠ AVVERTENZA – Pericolo di scosse elettriche!

- L'infiltrazione di umidità può provocare una scarica elettrica.
 - Utilizzare l'apparecchio esclusivamente in luoghi chiusi.
 - Non esporre mai l'apparecchio a calore e umidità eccessivi.
 - Non lavare l'apparecchio con pulitori a vapore o idropulitrici.
- Un isolamento danneggiato del cavo di allacciamento alla rete costituisce un pericolo.
 - Non mettere mai il cavo di allacciamento alla rete a contatto con fonti di calore o parti dell'apparecchio calde.
 - Non mettere mai il cavo di allacciamento alla rete a contatto con spigoli vivi.
 - Non piegare, schiacciare o modificare mai il cavo di allacciamento alla rete.

⚠ AVVERTENZA – Pericolo di ustioni!

- L'apertura di soffiaggio del contenitore di zeolite diventa molto calda e può provocare ustioni.
 - Non toccare mai l'apertura di soffiaggio del contenitore di zeolite.

Apparecchio danneggiato**⚠ AVVERTENZA – Pericolo di scosse elettriche!**

- Un apparecchio o un cavo di alimentazione danneggiati costituiscono un pericolo.
 - Non mettere mai in funzione un apparecchio danneggiato.
 - Non utilizzare mai un apparecchio con la superficie danneggiata.
 - Non tirare mai il cavo di collegamento alla rete elettrica per staccare l'apparecchio dalla rete elettrica. Staccare sempre la spina del cavo di alimentazione.
 - Se l'apparecchio o il cavo di alimentazione è danneggiato, staccare subito la spina di alimentazione del cavo di alimentazione e spegnere il fusibile nella scatola dei fusibili e chiudere il rubinetto dell'acqua.
 - Rivolgersi al servizio di assistenza clienti.
- Gli interventi di riparazione effettuati in modo non appropriato rappresentano una fonte di pericolo.
 - Solo il personale adeguatamente specializzato e formato può eseguire riparazioni sull'apparecchio.
 - Per la riparazione dell'apparecchio possono essere impiegati soltanto pezzi di ricambio originali.
 - Se il cavo di collegamento alla rete dell'apparecchio viene danneggiato, deve essere sostituito con un cavo di collegamento speciale, reperibile presso il produttore o il relativo servizio di assistenza clienti.

Pericoli per i bambini

AVVERTENZA – Pericolo di soffocamento!

- I bambini potrebbero mettersi in testa il materiale di imballaggio o avvolgersi nello stesso, rimanendo soffocati.
 - Tenere lontano il materiale di imballaggio dai bambini.
 - Vietare ai bambini di giocare con materiali d'imballaggio.
- I bambini possono inspirare o ingoiare le parti piccole, rimanendo soffocati.
 - Tenere i bambini lontano dalle parti piccole.
 - Non lasciare che i bambini giochino con le parti piccole.
- I bambini possono restare imprigionati nell'apparecchio e soffocare.
 - Se presente, utilizzare la sicurezza bambini.
 - Non lasciare mai che i bambini giochino con l'apparecchio o lo utilizzino.

AVVERTENZA – Pericolo di danni alla salute!

- I bambini possono restare chiusi nell'apparecchio, rischiando la vita.
 - Per i dispositivi in disuso scollegare la spina del cavo di alimentazione, quindi tagliare il cavo di alimentazione e distruggere il sistema di blocco dello sportello dell'apparecchio in modo tale che lo sportello non si chiuda più.

AVVERTENZA – Pericolo di schiacciamento!

- Nel caso degli apparecchi montati in alto, i bambini possono restare schiacciati tra la porta dell'apparecchio e le porte dei mobili sottostanti.
 - Durante l'apertura e la chiusura della porta dell'apparecchio prestare attenzione ai bambini.

AVVERTENZA – Pericolo di ustioni chimiche!

- Il brillantante e il detersivo possono provocare irritazioni di bocca, gola e occhi.
 - Tenere lontano i bambini dai brillantanti e dai detersivi.
 - Tenere i bambini lontano dall'apparecchio aperto. L'acqua all'interno della vasca di lavaggio non è potabile. Può contenere residui di detersivo e di brillantante.

AVVERTENZA – Pericolo di lesioni!

- Per via delle dita piccole, i bambini possono restare incastrati nelle fessure del cassetto tab e ferirsi.
 - Tenere i bambini lontano dall'apparecchio aperto.

Prevenzione di danni materiali

Installazione sicura

ATTENZIONE!

- Un'installazione non corretta dell'apparecchio può causare danni.
 - In caso di montaggio della lavastoviglie sotto o sopra un altro elettrodomestico, seguire le informazioni per il montaggio in combinazione con la lavastoviglie nelle istruzioni per il montaggio dei rispettivi elettrodomestici.
 - In mancanza di informazioni disponibili o se le istruzioni per il montaggio non contengono indicazioni a proposito, occorre rivolgersi al produttore di questi elettrodomestici per assicurarsi che la lavastoviglie possa essere installata sopra o sotto gli altri elettrodomestici.
 - Se non sono disponibili informazioni fornite dal produttore, la lavastoviglie non deve essere montata sopra o sotto questi elettrodomestici.
 - Per garantire il funzionamento sicuro di tutti gli elettrodomestici, osservare sempre le istruzioni per il montaggio della lavastoviglie.
 - Non installare la lavastoviglie sotto un piano cottura.
 - Non installare la lavastoviglie in prossimità di fonti di calore, ad es. radiatori, accumulatori di calore, stufe o altri apparecchi che producono calore.
- Il contatto tra l'apparecchio e i tubi dell'acqua può provocare corrosione dei tubi dell'acqua, che possono quindi registrare perdite.
 - Assicurarsi che vi sia una distanza minima di 5 cm tra l'apparecchio e il tubo dell'acqua. I tubi forniti per l'allacciamento dell'acqua potabile e dello scarico non sono interessati.
- I tubi flessibili dell'acqua modificati o danneggiati possono causare danni materiali e all'apparecchio stesso.
 - Non piegare, schiacciare, modificare o tagliare i tubi flessibili dell'acqua.

- Utilizzare esclusivamente i tubi dell'acqua forniti in dotazione o quelli di ricambio originali.
- Non riutilizzare mai tubi dell'acqua flessibili usati.
- Una pressione dell'acqua esigua o eccessiva può compromettere il corretto funzionamento dell'apparecchio.
 - Verificare che la pressione dell'acqua dell'impianto di alimentazione idrica corrisponda a min 50 kPa (0,5 bar) e max 1000 kPa (10 bar).
 - Se la pressione dell'acqua supera il valore massimo indicato, deve essere installata una valvola di riduzione della pressione tra il raccordo dell'acqua potabile e il set dei tubi flessibili dell'apparecchio.

Utilizzo sicuro

ATTENZIONE!

- Il vapore che fuoriesce può danneggiare il mobile in cui è incassato l'apparecchio.
 - Alla fine del programma, far raffreddare un poco l'apparecchio prima di aprire la porta dell'apparecchio.
- Il sale speciale per lavastoviglie può danneggiare la vasca di lavaggio a causa della corrosione.
 - Affinché il sale speciale fuoriuscito venga lavato via dalla vasca di lavaggio, versare il sale speciale nell'apposito serbatoio subito prima di avviare il programma.
- Il detersivo può danneggiare l'impianto addolcitore.
 - Riempire il serbatoio dell'impianto di addolcimento acqua soltanto con sale speciale.
- I detersivi non appropriati possono danneggiare l'apparecchio.
 - Non usare pulitrici a getto di vapore.
 - Per non graffiare la superficie dell'apparecchio, non utilizzare spugne con la superficie ruvida e detersivi abrasivi.
 - Per le lavastoviglie con parte anteriore in acciaio inossidabile, per evitare la corrosione non utilizzare panni spugna oppure lavarli a fondo più volte prima di utilizzarli la prima volta.

Direttive per l'installazione

→ Fig. 1

Tutela dell'ambiente e risparmio

Tutelate l'ambiente utilizzando l'apparecchio cercando di risparmiare le risorse e smaltendo correttamente i materiali riutilizzabili.

Smaltimento dell'imballaggio

I materiali dell'imballaggio sono rispettosi dell'ambiente e possono essere riutilizzati.

- Smaltire le singole parti distintamente secondo il tipo di materiale.
Per informazioni sulle attuali procedure di smaltimento rivolgersi a IKEA o al comune di competenza.

Risparmio energetico

Osservando queste avvertenze l'apparecchio consuma meno energia elettrica e acqua.

Utilizzare il programma Eco 50°.

- ✚ Il programma Eco 50° fa risparmiare energia e riduce l'impatto sull'ambiente.

Nota: Per risparmiare energia e acqua, caricare l'apparecchio fino al numero massimo di coperti indicato.

Asciugatura (in funzione dell'allestimento dell'apparecchio)

L'apparecchio dispone di funzioni e dotazioni con cui è possibile risparmiare energia durante l'asciugatura. Per ulteriori informazioni leggere il capitolo "Protezione dell'ambiente e risparmio" nella versione completa del manuale per l'utente, che è disponibile sul sito www.ikea.com

Pulizia e cura

Per mantenere a lungo l'apparecchio in buone condizioni, sottoporlo a una cura e a una manutenzione scrupolose.

ATTENZIONE Pericolo di lesioni!

- Un apparecchio collegato al cavo di allacciamento alla rete può causare lesioni durante le operazioni di manutenzione.
- Prima delle attività di manutenzione, accertarsi che l'apparecchio sia scollegato dal cavo di allacciamento alla rete.

Pulizia della vasca di lavaggio

AVVERTENZA Pericolo di danni alla salute!

- L'impiego di detersivi contenenti cloro può nuocere alla salute.
- Non utilizzare mai detersivi contenenti cloro.

→ Fig.  - 

Interno autopulente

Per eliminare i depositi, l'apparecchio esegue una pulizia automatica dell'interno a intervalli regolari.

Per la pulizia automatica, lo svolgimento del programma viene adattato automaticamente, ad esempio aumentando brevemente la temperatura di lavaggio. Di conseguenza i valori dei consumi, ad esempio di acqua e corrente, possono aumentare.

Se l'interno non si pulisce più sufficientemente da solo e si formano depositi, prestare attenzione a queste informazioni:

→ "Pulizia della vasca di lavaggio", Pagina 49.

Detersivi

Utilizzare solo detersivi adatti per la pulizia dell'apparecchio.

→ "Utilizzo sicuro", Pagina 48

Consigli per la cura dell'apparecchio

Seguire i consigli per la cura dell'apparecchio per conservarne a lungo la funzionalità.



Nota: In caso di inutilizzo prolungato della lavastoviglie, lasciare la porta dell'apparecchio leggermente aperta.

→ Fig. 

Sistema di filtraggio

Il sistema di filtraggio filtra le impurità grossolane dal circuito di lavaggio.

→ Fig. 

	Microfiltro
	Filtro fine
	Filtro grossolano

Pulizia dei filtri



Le impurità nell'acqua di lavaggio possono otturare i filtri.

Nota: Dopo ogni lavaggio, controllare la presenza di residui nei filtri. Accertarsi che durante la pulizia non cadano corpi estranei nella pompa.

→ Fig.  - 

Pulizia dei bracci di lavaggio

Calcare e impurità dell'acqua di lavaggio possono bloccare gli ugelli e i supporti dei bracci di lavaggio. Pulire i bracci di lavaggio a intervalli regolari.

→ Fig.  - 

Manutenz. apparecchio

I depositi possono provocare danni all'apparecchio. Per evitare i guasti consigliamo di pulire l'apparecchio a intervalli regolari.

Note

- Eseguire il programma Manutenz. apparecchio senza caricare stoviglie.
 - Utilizzare esclusivamente detersivi e prodotti per la cura specifici per lavastoviglie.
 - Accertarsi che nella vasca di lavaggio dell'apparecchio non vi siano parti in alluminio, ad esempio filtri per grassi di cappe aspiranti o pentole in alluminio.
 - Se dopo 3 cicli di lavaggio non è stata eseguita Manutenz. apparecchio, la spia Manutenz. apparecchio si spegne automaticamente.
 - Seguire le avvertenze di sicurezza riportate sulle confezioni dei detersivi e dei prodotti per la cura della lavastoviglie.
1. Rimuovere la sporcizia grossolana dall'interno dell'apparecchio con un panno umido.
 2. Pulire i filtri.
 3. Introdurre il prodotto per la cura della lavastoviglie nel vano interno dell'apparecchio.
Utilizzare esclusivamente prodotti per la cura specifici per lavastoviglie.
 4. Versare il detersivo nell'apposito contenitore fino al completo riempimento.
Non versare altro detersivo nel vano interno dell'apparecchio.
 5. Premere .
 6. Premere Start.

Trasporto, immagazzinamento e smaltimento

Smontaggio dell'apparecchio

1. Staccare l'apparecchio dalla rete elettrica.
2. Chiudere il rubinetto dell'acqua.
3. Staccare il raccordo di scarico acqua.
4. Staccare l'attacco dell'acqua potabile.
5. Se presenti, allentare tutte le viti di fissaggio alle parti del mobile.
6. Se presente, smontare il pannello dello zoccolo.
7. Estrarre l'apparecchio con cautela tirando insieme il tubo flessibile.

Protezione dell'apparecchio dal gelo

Se l'apparecchio si trova in un ambiente a rischio gelo, ad es. in una casa per le vacanze, svuotarlo completamente.

- → "Trasporto dell'apparecchio", Pagina 50

Trasporto dell'apparecchio

Per prevenire i danni, svuotare l'apparecchio e bloccare le parti staccate prima del trasporto.

Nota: Per evitare che residui di acqua penetrino nel gruppo di comando della macchina causando danni, trasportare l'apparecchio solo in posizione verticale.

→ Fig. 19 - 25

Rottamazione di un apparecchio dismesso

Un corretto smaltimento nel rispetto dell'ambiente permette di recuperare materie prime preziose.

AVVERTENZA

Pericolo di danni alla salute!

- I bambini possono restare chiusi nell'apparecchio, rischiando la vita.
- Per i dispositivi in disuso scollegare la spina del cavo di alimentazione, quindi tagliare il cavo di alimentazione e distruggere il sistema di blocco dello sportello dell'apparecchio in modo tale che lo sportello non si chiuda più.

1. Staccare la spina del cavo di alimentazione.
2. Tagliare il cavo di alimentazione.
3. Smaltire l'apparecchio nel rispetto dell'ambiente.



Questo apparecchio dispone di contrassegno ai sensi della direttiva europea 2012/19/UE in materia di apparecchi elettrici ed elettronici (waste electrical and electronic equipment - WEEE). Questa direttiva definisce le norme per la raccolta e il riciclaggio degli apparecchi dismessi valide su tutto il territorio dell'Unione Europea.

Dichiarazione di conformità

Con la presente IKEA of Sweden AB dichiara che l'apparecchio è conforme ai requisiti fondamentali e alle altre disposizioni in materia della direttiva 2014/53/EU.

La dichiarazione di conformità dettagliata RED è consultabile su Internet, sul sito www.ikea.com, alla pagina del prodotto nei documenti supplementari.



2,4 GHz di banda (2400-2483,5 MHz): max. 100 mW
5 GHz di banda (5150-5350 MHz + 5470-5725 MHz): max. 150 mW

	BE	BG	CZ	DK	DE	EE	IE	EL	ES
	FR	HR	IT	CY	LI	LV	LT	LU	HU
	MT	NL	AT	PL	PT	RO	SI	SK	FI
	SE	NO	CH	TR	IS	UK (NI)			

5 GHz di WLAN (Wi-Fi): solo per l'uso in ambienti interni.

AL	BA	MD	ME	MK	RS	UK	UA
----	----	----	----	----	----	----	----

5 GHz di WLAN (Wi-Fi): solo per l'uso in ambienti interni.

Garanzia IKEA

FAQ sulla garanzia:

Quanto dura la garanzia IKEA?

La presente garanzia ha una validità di cinque (5) anni a decorrere dalla data di acquisto dell'apparecchio presso IKEA. Lo scontrino originale è necessario come prova di acquisto. La realizzazione di interventi di assistenza durante il periodo di garanzia dell'apparecchio non implica l'estensione del periodo stesso.

Chi esegue il servizio di assistenza?

L'azienda di assistenza IKEA mette a disposizione il servizio nell'ambito della propria attività o tramite partner autorizzati.

Per cosa vale la garanzia?

La garanzia vale esclusivamente per l'utilizzo domestico del prodotto in questione. Le eccezioni sono riportate nella sezione "Per cosa non vale la garanzia?". Nell'ambito del periodo di garanzia verranno sostenuti i costi di riparazione, i costi dei ricambi e quelli di manodopera e trasporto, a condi-

zione che l'apparecchio sia facilmente accessibile per la riparazione. A tale proposito si applicano le direttive specifiche del relativo Paese. I componenti sostituiti diventano proprietà di IKEA.

Come interviene IKEA per risolvere il problema?

L'azienda di assistenza nominata da IKEA esegue la perizia del prodotto e verifica, a propria esclusiva discrezione, l'applicabilità della garanzia. In caso di intervento in garanzia, l'azienda di assistenza IKEA o il partner autorizzato decide, nell'ambito della propria attività e a sua esclusiva discrezione, se il prodotto difettoso debba essere riparato o sostituito con uno equivalente o simile.

Per cosa non vale la garanzia?

- Normale usura.
- Danni intenzionali o dovuti a negligenza; danni causati dal mancato rispetto delle istruzioni per l'uso, oltre ai danni dovuti a montaggio o installazione non conforme o dovuti al collegamento a una tensione di alimentazione errata; danni causati da reazioni chimiche ed elettrochimiche; ruggine, corrosione o danni dovuti all'acqua, inclusi quelli causati da un tenore di calcare eccezionalmente elevato; danni causati da condizioni ambientali eccezionali.
- Parti soggette a usura, incluse batterie e lampadine.
- Parti non funzionali e decorative che non influiscono sul normale utilizzo dell'apparecchio, inclusi eventuali graffi e possibili variazioni cromatiche.
- Sinistri causati da corpi estranei o sostanze esterne; danni correlati alla pulizia o al lavaggio di filtri, sistema di scarico o scomparto del detersivo.
- Danni ai seguenti componenti: vetroceramica, accessori, cestello superiore e inferiore e cestello per posate, tubi di carico e scarico, guarnizioni, lampadine e relative coperture, indicatori, pulsanti, rivestimenti, coperchi degli alloggiamenti e relativi componenti, a meno che i danni non siano riconducibili a un difetto di produzione.
- Casi in cui l'installatore non determini danni durante l'ispezione.
- Riparazioni eseguite da aziende e/o partner di assistenza non selezionati da noi o utilizzo di parti di ricambio non originali.
- Riparazioni dovute a installazione non conforme o non a norma.
- Utilizzo dell'apparecchio in un ambiente diverso da quello domestico, ossia professionale.
- Danni da trasporto: IKEA non è responsabile dei danni che possono verificarsi durante il trasporto del prodotto da parte del cliente stesso presso la propria abitazione o presso altro indirizzo. IKEA si farà carico di eventuali danni al prodotto verificatisi durante il trasporto se lo stesso viene effettuato da IKEA stessa presso l'indirizzo di consegna del cliente.
- Costi per la realizzazione della prima installazione dell'apparecchio IKEA. Qualora un'azienda di assistenza nominata da IKEA o un partner autorizzato ripari o sostituisca l'apparecchio nell'ambito delle presenti condizioni di garanzia, sarà sua cura procedere all'eventuale rimontaggio dell'apparecchio o all'installazione dell'apparecchio sostitutivo.

Direttive nazionali

La garanzia IKEA concede specifici diritti che soddisfano i requisiti di legge del paese degli utenti o addirittura li superano. I diritti degli utenti del relativo Paese non vengono in alcun caso limitati dalle presenti condizioni.

Ambito di validità

Per gli apparecchi acquistati in uno stato membro UE e trasferiti in un altro stato membro, viene offerto il servizio di assistenza definito nell'ambito delle condizioni di garanzia del nuovo Paese. L'obbligo a prestare assistenza nell'ambito della garanzia vige solo se l'apparecchio soddisfa le seguenti condizioni ed è stato installato in base a esse:

- specifiche tecniche del Paese in cui viene rivendicata la garanzia.
- Istruzioni per il montaggio e avvertenze di sicurezza contenute nel manuale utente.

Assistenza clienti per apparecchi IKEA

Vi invitiamo a contattare il centro di assistenza autorizzato nominato da IKEA:

- per effettuare una richiesta di assistenza nell'ambito della presente garanzia, oppure
- in caso di dubbi relativi al funzionamento degli apparecchi IKEA

Leggere scrupolosamente le istruzioni per il montaggio e/o le istruzioni per l'uso prima di contattarci in modo da permetterci di offrire il miglior servizio possibile.

Come raggiungerci in caso di assistenza



Sull'ultima pagina delle presenti istruzioni per l'uso è riportato l'elenco completo dei centri di assistenza autorizzati selezionati da IKEA con il numero telefonico nazionale corrispondente.

Per permetterci di offrirvi un servizio rapido, vi invitiamo a utilizzare i numeri telefonici specifici riportati nelle presenti istruzioni per l'uso.

Tenere a disposizione i dati dell'apparecchio durante la chiamata. I dati necessari sono i seguenti:

- Numero apparecchio (N. E = 1)
- Numero di produzione (FD = 2)
- Codice articolo IKEA (codice a 8 cifre sotto il numero apparecchio [N. E]).
- Data di produzione IKEA (si trova sull'etichetta sul lato della porta interna).

Questi dati sono riportati sulla targhetta identificativa sulla porta dell'apparecchio.

CONSERVARE LO SCONTRINO DI ACQUISTO!

Nota: È la prova di acquisto necessaria per poter usufruire della garanzia. Inoltre, lo scontrino di acquisto contiene la denominazione IKEA e il codice articolo (codice di 8 cifre) di ogni apparecchio acquistato.

Serve ulteriore supporto?

In caso di ulteriori domande che esulano dal servizio di assistenza del proprio apparecchio, rivolgersi al servizio di assistenza del negozio IKEA più vicino. Leggere scrupolosamente la documentazione del proprio apparecchio prima di contattarci.

Servizio di assistenza clienti

Al termine del documento si trovano un riepilogo dei numeri telefonici per il servizio di assistenza e informazioni sulla disponibilità dei ricambi.

I ricambi originali rilevanti per il funzionamento secondo il corrispondente regolamento Ecodesign sono reperibili presso il nostro servizio di assistenza clienti per un periodo di almeno 10 anni a partire dalla messa in circolazione dell'apparecchio all'interno dello Spazio economico europeo.

Disponibilità dei ricambi:

Cerniere e guarnizioni delle porte, altre guarnizioni, bracci di lavaggio, filtri autopulenti, supporti interni e accessori in plastica come cestelli e coperchi. Altri ricambi, come ad esempio cassette per le posate, maniglie, inserti, supporti, kit di fissaggio, piastre di isolamento, serratura, sicurezza bambini, guide, parti laterali del corpo, Aquastop, collegamenti dei cavi, valvole Aquastop, catene a cerniere, cuscinetti, cavi di alimentazione, coperture di protezione, pezzi stampati di gomma, condotti di aspirazione, serbatoio bagno di lavaggio, attuatore, tubi flessibili, fascette stringitubo, moduli display, cruscotti di comando, maniglie integrate, porte in plexiglas, guarnizioni pozzetto, ruote cestelli, fascette, cestelli per posate, morsetti, elementi di fissaggio, supporto tazze, scambiatore di calore, viti filettate, sensori di flusso, tubi di scarico, addolcitore, valvola di rigenerazione, pozzetto pompa, viti, scambio acqua, pompa di riscaldamento, pompe di scarico, tubi, bracci di lavaggio, filtri fini, microfiltri, serbatoio di dosaggio, porte e molto altro...

Ασφάλεια

Προσέξτε τις ακόλουθες υποδείξεις ασφαλείας.

Γενικές υποδείξεις

- Διαβάστε προσεκτικά αυτές τις οδηγίες.
- Φυλάξτε τις οδηγίες καθώς και τις πληροφορίες προϊόντος για μετέπειτα χρήση ή για τον επόμενο κάτοχο της συσκευής.
- Μη συνδέετε τη συσκευή σε περίπτωση ζημιάς κατά τη μεταφορά.

Χρήση σύμφωνα με τον σκοπό προορισμού

Χρησιμοποιείτε τη συσκευή μόνο:

- για την πλύση οικιακών σκευών.
- στα ιδιωτικά νοικοκυριά και σε κλειστούς χώρους του οικιακού περιβάλλοντος.
- με στέγνωμα ορυκτών μέχρι ένα ύψος 2.500 m πάνω από την επιφάνεια της θάλασσας.
- χωρίς στέγνωμα ορυκτών μέχρι ένα ύψος 4.000 m πάνω από την επιφάνεια της θάλασσας.

Περιορισμός ομάδας χρηστών

Αυτή η συσκευή μπορεί να χρησιμοποιείται από παιδιά από 8 ετών και άνω και από πρόσωπα με μειωμένες φυσικές, αισθητήριες ή νοητικές ικανότητες καθώς και έλλειψη εμπειρίας και/ή γνώσης, αν επιβλέπονται ή έχουν κατατοπιστεί σχετικά με την ασφαλή χρήση της συσκευής και έχουν κατανοήσει τους κινδύνους που απορρέουν από αυτή.

Τα παιδιά δεν επιτρέπεται να παίζουν με τη συσκευή.

Ο καθαρισμός και η συντήρηση από το χρήστη δεν επιτρέπεται να εκτελείται από παιδιά χωρίς επίβλεψη.

Κρατάτε τα παιδιά που είναι κάτω των 8 ετών μακριά από τη συσκευή και το καλώδιο σύνδεσης.

Ασφαλής εγκατάσταση

ΠΡΟΕΙΔΟΠΟΙΗΣΗ – Κίνδυνος τραυματισμού!

- Οι μη ενδεδειγμένες εγκαταστάσεις μπορεί να οδηγήσουν σε τραυματισμούς.
- Κατά την τοποθέτηση και σύνδεση της συσκευής ακολουθήστε τις υποδείξεις στις οδηγίες χρήσης και τις οδηγίες τοποθέτησης.

ΠΡΟΕΙΔΟΠΟΙΗΣΗ – Κίνδυνος ηλεκτροπληξίας!

- Οι μη ενδεδειγμένες εγκαταστάσεις είναι επικίνδυνες.
- Συνδέστε και χρησιμοποιείτε τη συσκευή μόνο σύμφωνα με τα στοιχεία που αναφέρονται στην πινακίδα τύπου.
- Χρησιμοποιείτε πάντοτε το συμπαραδιδόμενο καλώδιο σύνδεσης στο δίκτυο της νέας συσκευής.
- Συνδέστε τη συσκευή σε ένα δίκτυο ρεύματος με εναλλασσόμενο ρεύμα μόνο μέσω μιας γειωμένης πρίζας, εγκατεστημένης σύμφωνα με τους κανονισμούς.
- Το σύστημα αγωγών προστασίας (γείωση) της ηλεκτρικής εγκατάστασης του σπιτιού πρέπει να είναι εγκατεστημένο σύμφωνα με τους κανονισμούς.
- Μην τροφοδοτείτε τη συσκευή ποτέ μέσω μιας εξωτερικής διάταξης μεταγωγής, π.χ. χρονοδιακόπτης ή τηλεχειρισμός.
- Όταν η συσκευή είναι εγκατεστημένη, πρέπει το φως του καλωδίου σύνδεσης να είναι ελεύθερα προσιτό ή σε περίπτωση που η ελεύθερη πρόσβαση δεν είναι δυνατή, στη μόνιμη ηλεκτρική εγκατάσταση πρέπει να είναι τοποθετημένη μια διάταξη διακοπής σύμφωνα με τους κανονισμούς εγκατάστασης.

- Κατά την τοποθέτηση της συσκευής προσέξτε, να μη μαγκωθεί ή να μην τσακιστεί το καλώδιο σύνδεσης στο δίκτυο του ρεύματος.
- Η κοπή του εύκαμπτου σωλήνα παροχής ή η βύθιση της βαλβίδας Aquastop στο νερό είναι επικίνδυνη.
- Μη βυθίζετε ποτέ το πλαστικό περίβλημα στο νερό. Το πλαστικό περίβλημα στον τον εύκαμπτο σωλήνα παροχής περιλαμβάνει μια ηλεκτρική βαλβίδα.
- Μην κόβετε ποτέ τον εύκαμπτο σωλήνα παροχής. Στον εύκαμπτο σωλήνα παροχής βρίσκονται ηλεκτρικοί αγωγοί σύνδεσης.

⚠ ΠΡΟΕΙΔΟΠΟΙΗΣΗ – Κίνδυνος πυρκαγιάς!

- Η χρήση ενός επεκταμένου καλωδίου σύνδεσης στο δίκτυο ρεύματος και μη εγκεκριμένων προσαρμογών, είναι επικίνδυνη.
- Μη χρησιμοποιείτε κανένα καλώδιο επέκτασης (μπαλαντέζα) ή πολύπριζο.
- Χρησιμοποιείτε μόνο προσαρμογείς και καλώδια σύνδεσης στο δίκτυο του ρεύματος, που έχουν εγκριθεί από τον κατασκευαστή.
- Εάν το καλώδιο σύνδεσης στο δίκτυο του ρεύματος είναι πολύ κοντό και δεν είναι διαθέσιμο κανένα μακρύτερο καλώδιο σύνδεσης στο δίκτυο του ρεύματος, επικοινωνήστε με έναν αδειούχο ηλεκτρολόγο για να προσαρμόσει την εγκατάσταση του σπιτιού.
- Η επαφή μεταξύ της συσκευής και των αγωγών εγκατάστασης μπορεί να οδηγήσει σε ελαττώματα στους αγωγούς εγκατάστασης, π.χ. αγωγοί αερίου και ηλεκτρικοί αγωγοί. Το αέριο από έναν διαβρωμένο αγωγό αερίου μπορεί να αναφλεγεί. Ένας κατεστραμμένος ηλεκτρικός αγωγός μπορεί να προκαλέσει βραχυκύκλωμα.
- Βεβαιωθείτε, ότι υπάρχει το λιγότερο 5 cm απόσταση μεταξύ της συσκευής και των αγωγών εγκατάστασης.

⚠ ΠΡΟΕΙΔΟΠΟΙΗΣΗ – Κίνδυνος τραυματισμού!

- Οι μεντεσέδες κινούνται κατά το άνοιγμα και το κλείσιμο της πόρτας της συσκευής και μπορεί να οδηγήσουν σε τραυματισμούς.
- Όταν οι τοποθετούμενες κάτω από τον πάγκο συσκευές ή οι ενσωματούμενες συσκευές δε βρίσκονται σε μια εσοχή και έτσι ένα πλευρικό τοίχωμα είναι προσιτό, πρέπει η περιοχή των μεντεσέδων να επενδυθεί πλάγια. Τα καλύμματα είναι διαθέσιμα στην IKEA ή στην υπηρεσία εξυπηρέτησης πελατών της εταιρείας μας.

⚠ ΠΡΟΕΙΔΟΠΟΙΗΣΗ – Κίνδυνος ανατροπής!

- Η ακατάλληλη εγκατάσταση μπορεί να οδηγήσει στην ανατροπή της συσκευής.
- Τοποθετείτε τις τοποθετούμενες κάτω από τον πάγκο συσκευές ή τις ενσωματούμενες συσκευές μόνο κάτω από μια συνεχή επιφάνεια εργασίας, η οποία είναι σταθερά συνδεδεμένη με τα γειτονικά ντουλάπια.

Ασφαλής χρήση

⚠ ΠΡΟΕΙΔΟΠΟΙΗΣΗ – Κίνδυνος σοβαρής βλάβης για την υγεία!

- Η αγνόηση των υποδείξεων ασφαλείας και των οδηγιών χρήσης πάνω στις συσκευασίες των προϊόντων απορρυπαντικών και προϊόντων λαμπруντικών μπορεί να οδηγήσει σε σοβαρές βλάβες στην υγεία.
- Προσέξτε τις υποδείξεις ασφαλείας και τις οδηγίες χρήσης πάνω στις συσκευασίες των προϊόντων απορρυπαντικών και των προϊόντων λαμπруντικών.

⚠ ΠΡΟΕΙΔΟΠΟΙΗΣΗ – Κίνδυνος έκρηξης!

- Οι διαλύτες στον χώρο πλύσης της συσκευής μπορεί να οδηγήσουν σε εκρήξεις.
- Μη βάζετε ποτέ διαλύτες στον χώρο πλύσης της συσκευής.

- Τα ισχυρά καυστικά-αλκαλικά ή ισχυρά όξινα απορρυπαντικά σε συνδυασμό με σκεύη αλουμινίου στον χώρο πλύσης της συσκευής μπορούν να οδηγήσουν σε εκρήξεις.
- Μη χρησιμοποιείτε ποτέ ισχυρά καυστικά-αλκαλικά ή ισχυρά όξινα υλικά καθαρισμού, ιδιαίτερα επαγγελματικής ή βιομηχανικής χρήσης, σε συνδυασμό με αλουμινένια μέρη (π.χ. φίλτρα λίπους απορροφητήρων ή σκεύη αλουμινίου), π.χ. για τη φροντίδα της συσκευής.

⚠ ΠΡΟΕΙΔΟΠΟΙΗΣΗ – Κίνδυνος τραυματισμού!

- Η ανοιχτή πόρτα της συσκευής μπορεί να οδηγήσει σε τραυματισμούς.
- Ανοίγετε την πόρτα της συσκευής μόνο για την τοποθέτηση και την αφαίρεση των σκευών, για την αποφυγή ατυχημάτων, π.χ. από σκόνταμμα.
- Μην κάθεστε ή μη στέκεστε πάνω στην ανοιχτή πόρτα της συσκευής.
- Τα μαχαίρια και τα σκεύη με κοφτερές αιχμές μπορούν να προκαλέσουν τραυματισμούς.
- Τοποθετείτε τα μαχαίρια και τα σκεύη με κοφτερές αιχμές με την αιχμηρή πλευρά προς τα κάτω μέσα στο καλάθι μαχαιροπίρουνων, στη θέση εναπόθεσης μαχαιριών ή στο συρτάρι μαχαιροπίρουνων.

⚠ ΠΡΟΕΙΔΟΠΟΙΗΣΗ – Κίνδυνος ζεματίσματος!

- Με το άνοιγμα της πόρτα της συσκευής κατά τη διάρκεια της πορείας του προγράμματος μπορεί να πεταχτεί καυτό νερό έξω από τη συσκευή.
- Κατά την πορεία του προγράμματος ανοίγετε την πόρτα της συσκευής προσεκτικά.

⚠ ΠΡΟΕΙΔΟΠΟΙΗΣΗ – Κίνδυνος ηλεκτροπληξίας!

- Μια εισχώρηση υγρασίας μπορεί να προκαλέσει ηλεκτροπληξία.
- Χρησιμοποιείτε τη συσκευή μόνο σε κλειστούς χώρους.
- Μην εκθέτετε τη συσκευή ποτέ σε μεγάλη ζέστη και υγρασία.
- Μη χρησιμοποιείτε συσκευές εκτόξευσης ατμού ή συσκευές καθαρισμού υψηλής πίεσης, για να καθαρίσετε τη συσκευή.
- Μια χαλασμένη μόνωση του καλωδίου σύνδεσης είναι επικίνδυνη.
- Μη φέρνετε ποτέ το καλώδιο σύνδεσης σε επαφή με καυτά μέρη συσκευών ή πηγές θερμότητας.
- Μην αφήνετε ποτέ το καλώδιο σύνδεσης στο δίκτυο να έρθει σε επαφή με αιχμηρές μύτες ή κοφτερές ακμές.
- Μην τσακίζετε, μη συνθλίβετε ή μη μετατρέπετε ποτέ το καλώδιο σύνδεσης στο δίκτυο.

⚠ ΠΡΟΕΙΔΟΠΟΙΗΣΗ – Κίνδυνος εγκαύματος!

- Το στόμιο ξεφυσήματος του δοχείου ζεόλιθων θερμαίνεται πολύ και μπορεί να οδηγήσει σε εγκαύματα.
- Μην ακουμπήσετε ποτέ το στόμιο ξεφυσήματος του δοχείου ζεόλιθων.

Χαλασμένη συσκευή

⚠ ΠΡΟΕΙΔΟΠΟΙΗΣΗ – Κίνδυνος ηλεκτροπληξίας!

- Μια συσκευή ή ένα καλώδιο σύνδεσης που έχουν υποστεί ζημιά είναι επικίνδυνα.
- Μη λειτουργείτε ποτέ μια συσκευή που έχει υποστεί ζημιά.
- Μη λειτουργείτε ποτέ μια συσκευή με ραγισμένη ή σπασμένη επιφάνεια.
- Μην τραβάτε ποτέ το καλώδιο σύνδεσης, για να αποσυνδέσετε τη συσκευή από το δίκτυο του ρεύματος. Τραβάτε πάντοτε το φινιρίσμα του καλωδίου σύνδεσης.
- Όταν η συσκευή ή το καλώδιο σύνδεσης έχει ζημιά, τραβήξτε αμέσως το φινιρίσμα του καλωδίου σύνδεσης ή κατεβάστε την ασφάλεια στο κιβώτιο των ασφαλειών και κλείστε τη βάνα παροχής νερού.
- Καλέστε την υπηρεσία εξυπηρέτησης πελατών.

- Οι ακατάλληλες επισκευές είναι επικίνδυνες.
 - Μόνο εκπαιδευμένο γι' αυτό, ειδικευμένο προσωπικό επιτρέπεται να πραγματοποιήσει επισκευές στη συσκευή.
 - Μόνο γνήσια ανταλλακτικά επιτρέπεται να χρησιμοποιηθούν για την επισκευή της συσκευής.
 - Όταν το καλώδιο σύνδεσης στο δίκτυο του ρεύματος αυτής της συσκευής υποστεί ζημιά, πρέπει να αντικατασταθεί από ένα ειδικό καλώδιο σύνδεσης, το οποίο διατίθεται από τον κατασκευαστή ή την υπηρεσία εξυπηρέτησης πελατών του.

Κίνδυνοι για παιδιά

⚠ ΠΡΟΕΙΔΟΠΟΙΗΣΗ – Κίνδυνος ασφυξίας!

- Τα παιδιά μπορεί να περάσουν τα υλικά της συσκευασίας πάνω από το κεφάλι ή να τυλιχτούν σ' αυτά και να πάθουν ασφυξία.
 - Κρατάτε τα υλικά συσκευασίας μακριά από τα παιδιά.
 - Μην αφήνετε τα παιδιά να παίζουν με τα υλικά συσκευασίας.
- Τα παιδιά μπορεί να εισπνεύσουν ή να καταπιούν μικρά κομμάτια και έτσι να πάθουν ασφυξία.
 - Κρατάτε τα μικρά κομμάτια μακριά από τα παιδιά.
 - Μην αφήνετε τα παιδιά να παίζουν με μικρά κομμάτια.
- Τα παιδιά μπορούν να εγκλωβιστούν μέσα στη συσκευή και να πάθουν ασφυξία.
 - Χρησιμοποιείτε, αν υπάρχει, την ασφάλεια παιδιών.
 - Μην αφήνετε ποτέ τα παιδιά να παίζουν ή να χειρίζονται τη συσκευή.

⚠ ΠΡΟΕΙΔΟΠΟΙΗΣΗ – Κίνδυνος βλάβης για την υγεία!

- Τα παιδιά μπορούν να κλειδωθούν στη συσκευή και να τεθεί σε κίνδυνο η ζωή τους.
 - Στις παλιές και άχρηστες συσκευές τραβήξτε το φινιρίσμα του καλωδίου σύνδεσης, μετά κόψτε το καλώδιο σύνδεσης και καταστρέψτε την κλειδαριά της πόρτας της συσκευής, έτσι ώστε η πόρτα της συσκευής να μην κλείνει πλέον.

⚠ ΠΡΟΕΙΔΟΠΟΙΗΣΗ – Κίνδυνος σύνθλιψης!

- Στις ψηλά τοποθετημένες συσκευές τα παιδιά μπορούν να συνθλιβούν ανάμεσα στην πόρτα της συσκευής και στις από κάτω ευρισκόμενες πόρτες των ντουλαπιών.
 - Κατά το άνοιγμα και κλείσιμο της πόρτας της συσκευής, προσέξτε τα παιδιά.

⚠ ΠΡΟΕΙΔΟΠΟΙΗΣΗ – Κίνδυνος χημικών εγκαυμάτων!

- Το λαμπρυντικό και το απορρυπαντικό μπορεί να προκαλέσουν εγκαύματα στο στόμα, στο λαιμό και στα μάτια.
 - Κρατάτε τα παιδιά μακριά από τα προϊόντα λαμπρυντικών και τα προϊόντα απορρυπαντικών.
 - Κρατάτε τα παιδιά μακριά από την ανοιχτή συσκευή. Το νερό στον χώρο πλύσης δεν είναι πόσιμο νερό. Μπορεί να βρίσκονται ακόμη υπολείμματα απορρυπαντικού και λαμπρυντικού.

⚠ ΠΡΟΕΙΔΟΠΟΙΗΣΗ – Κίνδυνος τραυματισμού!

- Τα παιδιά μπορούν με τα μικρά τους δάκτυλα να μαγκωθούν στις σχισμές της λεκάνης συλλογής των δισκίων και να τραυματιστούν.
 - Κρατάτε τα παιδιά μακριά από την ανοιχτή συσκευή.

Αποφυγή υλικών ζημιών

Ασφαλής εγκατάσταση

ΠΡΟΣΟΧΗ!

- Οι μη ενδεδειγμένες εγκαταστάσεις της συσκευής μπορεί να οδηγήσουν σε ζημιές.
 - Εάν το πλυντήριο πιάτων τοποθετηθεί κάτω ή επάνω από άλλες οικιακές συσκευές, τηρήστε τις οδηγίες για την τοποθέτηση σε συνδυασμό με το πλυντήριο πιάτων στις οδηγίες συναρμολόγησης των εκάστοτε οικιακών συσκευών.
 - Εάν δεν υπάρχουν πληροφορίες ή οι οδηγίες συναρμολόγησης δεν περιέχουν αντίστοιχες υποδείξεις, τότε πρέπει να απευθυνθείτε στον κατασκευαστή αυτών των οικιακών συσκευών, για να εξασφαλίσετε, ότι το πλυντήριο πιάτων μπορεί να τοποθετηθεί επάνω ή κάτω από άλλες οικιακές συσκευές.
 - Σε περίπτωση που δεν είναι διαθέσιμες πληροφορίες από τον κατασκευαστή, δεν επιτρέπεται να τοποθετηθεί το πλυντήριο πιάτων επάνω ή κάτω από αυτές τις οικιακές συσκευές.
 - Για την εξασφάλιση της ασφαλούς λειτουργίας όλων των οικιακών συσκευών, προσέχετε επίσης τις οδηγίες συναρμολόγησης του πλυντηρίου πιάτων.
 - Μην τοποθετήσετε το πλυντήριο πιάτων κάτω από μια βάση εστιών.
 - Μην εγκαταστήσετε το πλυντήριο πιάτων κοντά σε πηγές θερμότητας, π.χ. θερμαντικά σώματα, θερμοσυσσωρευτές, σόμπες ή άλλες συσκευές που παράγουν θερμότητα.
- Η επαφή μεταξύ της συσκευής και των σωλήνων νερού μπορεί να οδηγήσει σε διάβρωση του σωλήνα νερού και στον σωλήνα νερού μπορεί να εμφανιστεί διαρροή.
 - Βεβαιωθείτε, ότι υπάρχει το λιγότερο 5 cm απόσταση μεταξύ της συσκευής και του σωλήνα νερού. Οι συμπαράδιδομενοι σωλήνες για τη σύνδεση πόσιμου νερού και τη σύνδεση λυμάτων δεν επηρεάζονται.
- Οι αλλαγμένοι ή χαλασμένοι εύκαμπτοι σωλήνες νερού μπορεί να προκαλέσουν υλικές ζημιές και ζημιές στη συσκευή.
 - Μην τσακίζετε, μη συνθλίβετε, μη μετατρέπετε ή μην κόβετε ποτέ τους εύκαμπτους σωλήνες νερού.
 - Χρησιμοποιείτε μόνο τους συνημμένους εύκαμπτους σωλήνες νερού ή τους γνήσιους εφεδρικούς σωλήνες.

- Μη χρησιμοποιήσετε ποτέ ξανά τους ήδη χρησιμοποιημένους εύκαμπτους σωλήνες νερού.
- Μια πολύ χαμηλή ή πολύ υψηλή πίεση νερού μπορεί να επηρεάσει τη λειτουργία της συσκευής.
 - Βεβαιωθείτε, ότι η πίεση του νερού στην εγκατάσταση παροχής νερού ανέρχεται το ελάχιστο στα 50 kPa (0,5 bar) και το μέγιστο στα 1.000 kPa (10 bar).
 - Όταν η πίεση του νερού ξεπερνά την αναφερόμενη μέγιστη τιμή, πρέπει να εγκατασταθεί μια βαλβίδα μείωσης της πίεσης μεταξύ της σύνδεσης του πόσιμου νερού και του σετ εύκαμπτου σωλήνα της συσκευής.

Ασφαλής χρήση

ΠΡΟΣΟΧΗ!

- Ο ατμός που διαφεύγει, μπορεί να προξενήσει ζημιά στα εντοιχισμένα έπιπλα.
 - Μετά το τέλος του προγράμματος αφήστε λίγο τη συσκευή να κρυώσει πριν από το άνοιγμα της πόρτας της συσκευής.
- Το ειδικό αλάτι για πλυντήρια πιάτων μπορεί να προξενήσει ζημιά στον κάδο πλύσης λόγω διάβρωσης.
 - Για να ξεπλυθεί το χυμένο ειδικό αλάτι από τον κάδο πλύσης, προσθέστε το ειδικό αλάτι λίγο πριν την έναρξη του προγράμματος στο δοχείο αποθέματος του ειδικού αλατιού.
- Το απορρυπαντικό μπορεί να προξενήσει ζημιά στο σύστημα αποσκλήρυνσης.
 - Στο δοχείο αποθέματος και στην εγκατάσταση αποσκλήρυνσης προσθέτετε μόνο ειδικό αλάτι για πλυντήριο πιάτων.
- Τα ακατάλληλα υλικά καθαρισμού μπορούν να προξενήσουν ζημιά στη συσκευή.
 - Μη χρησιμοποιείτε ατμοκαθαριστή.
 - Για να μη γρατσουνίσετε την επιφάνεια της συσκευής, μη χρησιμοποιείτε κανένα σφουγγάρι με τραχιά επιφάνεια καθώς και κανένα τραχύ απορρυπαντικό.
 - Για να αποφύγετε τη διάβρωση, μη χρησιμοποιείτε σφουγγαρόπανα στα πλυντήρια πιάτων με πρόσοψη ανοξείδωτου χάλυβα ή ξεπλένετε τα σφουγγαρόπανα αρκετές φορές πριν τα χρησιμοποιήσετε για πρώτη φορά.

Προδιαγραφές για την εγκατάσταση

→ *Εικ.* **1**

Προστασία περιβάλλοντος και οικονομία

Προστατέψτε το περιβάλλον, χρησιμοποιώντας τη συσκευή σας αποδοτικά ως προς τους πόρους και αποσύροντας σωστά τα επαναχρησιμοποιήσιμα υλικά.

Απόσυρση συσκευασίας

Τα υλικά συσκευασίας είναι φιλικά προς το περιβάλλον και επαναχρησιμοποιούμενα.

- Αποσύρετε τα επιμέρους εξαρτήματα ξεχωριστά, ανάλογα με το είδος.

Πληροφορίες σχετικά με τους επίκαιρους τρόπους απόσυρσης θα βρείτε στην IKEA ή στην αρμόδια τοπική Δημοτική Αρχή σας.

Εξοικονόμηση ενέργειας

Αν ακολουθήσετε αυτή τη συμβουλή, η συσκευή σας θα καταναλώνει λιγότερο ρεύμα και νερό.

Χρησιμοποιήστε το πρόγραμμα Eco 50°.

✦ Το πρόγραμμα Eco 50° εξοικονομεί ενέργεια και είναι φιλικό προς το περιβάλλον.

Σημείωση: Για την εξοικονόμηση ενέργειας και νερού, φορτώνετε τη συσκευή μέχρι τον αναφερόμενο μέγιστο αριθμό από πλήρη σερίβτσια.

Καθαρισμός και φροντίδα

Για να παραμένει η συσκευή σας για μεγάλο χρονικό διάστημα λειτουργική, καθαρίζετε και φροντίζετε την προσεκτικά.

⚠ ΠΡΟΣΟΧΗ

Κίνδυνος τραυματισμού!

- Μια συσκευή που είναι συνδεδεμένη στο καλώδιο σύνδεσης δικτύου μπορεί να προκαλέσει τραυματισμούς κατά τις εργασίες συντήρησης.
- Βεβαιώνετε πριν από τις εργασίες συντήρησης ότι η συσκευή έχει αποσυνδεθεί από το καλώδιο σύνδεσης δικτύου.

Καθαρισμός του κάδου πλύσης

⚠ ΠΡΟΕΙΔΟΠΟΙΗΣΗ

Κίνδυνος βλάβης για την υγεία!

- Η χρήση απορρυπαντικών που περιέχουν χλώριο μπορεί να οδηγήσει σε βλάβες στην υγεία.
- Μη χρησιμοποιείτε ποτέ απορρυπαντικά που περιέχουν χλώριο.

→ Εικ. 2 - 7

Αυτοκαθαριζόμενος εσωτερικός χώρος

Για την απομάκρυνση των αποθέσεων, πραγματοποιεί η συσκευή σε τακτικά χρονικά διαστήματα έναν αυτοκαθαρισμό του εσωτερικού χώρου.

Για τον αυτοκαθαρισμό προσαρμόζεται αυτόματα η πορεία του προγράμματος, π.χ. αυξάνεται για λίγο η θερμοκρασία καθαρισμού. Λόγω αυτού, οι τιμές κατανάλωσης μπορεί να αυξηθούν, π.χ. νερό και ρεύμα.

Όταν ο εσωτερικός χώρος δεν αυτοκαθαρίζεται πλέον αρκετά και δημιουργούνται αποθέσεις, προσέξτε αυτές τις πληροφορίες:

→ "Καθαρισμός του κάδου πλύσης", Σελίδα 58.

Υλικά καθαρισμού

Χρησιμοποιείτε μόνο κατάλληλα υλικά καθαρισμού για τον καθαρισμό της συσκευής.

→ "Ασφαλής χρήση", Σελίδα 57

Συμβουλές για τη φροντίδα της συσκευής

Προσέξτε τις συμβουλές για τη φροντίδα της συσκευής, για να διατηρήσετε μόνιμα τη λειτουργία της συσκευής σας.

Σημείωση: Αφήστε την πόρτα της συσκευής μισάνοιχτη σε περίπτωση παρατεταμένης μη χρήσης.

→ Εικ. 8

Στέγνωμα (ανάλογα με τον εξοπλισμό της συσκευής)

Η συσκευή διαθέτει λειτουργίες και χαρακτηριστικά εξοπλισμού, με τα οποία μπορεί να εξοικονομείται ενέργεια κατά το στέγνωμα.

Για περισσότερες πληροφορίες διαβάστε το κεφάλαιο "Προστασία του περιβάλλοντος και εξοικονόμηση" στην πλήρη έκδοση του εγχειριδίου χρήστη που διατίθεται στις ακόλουθες σελίδες: www.ikea.com

Σύστημα φίλτρων

Το σύστημα φίλτρων φιλτράρει τους χονδρικούς ρύπους από το κύκλωμα πλύσης.

→ Εικ. 9

1	Μικροφίλτρο
2	Λεπτό φίλτρο
3	Χοντρό φίλτρο

Καθαρισμός των φίλτρων

Η ρύπανση από το νερό πλύσης μπορεί να φράξει τα φίλτρα.

Σημείωση: Μετά από κάθε πλύση ελέγχετε τα φίλτρα για τυχόν υπολείμματα. Προσέξτε, να μη βρίσκεται κανένα ξένο σώμα στον θάλαμο της αντλίας κατά τον καθαρισμό.

→ Εικ. 10 - 12

Καθαρισμός των εκτοξευτήρων νερού

Τα άλατα ασβεστίου και οι ρύποι του νερού πλύσης μπορούν να φράξουν τα μπεκ και τις εδράσεις των εκτοξευτήρων νερού. Καθαρίζετε τους εκτοξευτήρες νερού τακτικά.

→ Εικ. 14 - 18

καθαρισμός πλυντηρίου

Οι αποθέσεις, μπορεί να προξενήσουν βλάβες στη συσκευή σας. Για να αποφύγετε τις βλάβες, καθαρίζετε σε τακτικά χρονικά διαστήματα τη συσκευή.

Υποδείξεις

- Εκτελέστε το πρόγραμμα καθαρισμός πλυντηρίου χωρίς τοποθετημένα σκεύη.
- Χρησιμοποιήστε μόνο ειδικά, κατάλληλα για πλυντήρια πιάτων, μέσα φροντίδας συσκευών και απορρυπαντικά.
- Προσέξτε, να μη βρίσκεται κανένα σκεύος αλουμινίου, π.χ. φίλτρα λίπους απορροφητήρων ή σκεύη αλουμινίου, στον χώρο πλύσης της συσκευής.
- Όταν μετά από 3 διαδικασίες πλύσης δεν έχετε εκτελέσει το καθαρισμό πλυντηρίου, σβήνει η ένδειξη για το καθαρισμό πλυντηρίου αυτόματα.
- Προσέχετε τις υποδείξεις ασφαλείας στις συσκευασίες των προϊόντων φροντίδας συσκευών και στα απορρυπαντικά.

1. Αφαιρέστε τη χονδρή ρύπανση στον εσωτερικό χώρο με ένα υγρό πανί.
2. Καθαρίστε τα φίλτρα.
3. Τοποθετήστε το μέσο φροντίδας της συσκευής στον εσωτερικό χώρο της συσκευής.

Χρησιμοποιήστε μόνο ειδικά, κατάλληλα για πλυντήρια πιάτων, μέσα φροντίδας συσκευών.

4. Γεμίστε απορρυπαντικό στη θήκη του απορρυπαντικού μέχρι να γεμίσει πλήρως.

Μην προσθέτετε απορρυπαντικό πρόσθετα μέσα στον εσωτερικό χώρο της συσκευής.

5. Πατήστε .
6. Πατήστε Start.

Μεταφορά, αποθήκευση και απόσυρση

Αποσυναρμολόγηση της συσκευής

1. Αποσυνδέστε τη συσκευή από το δίκτυο του ρεύματος.
2. Κλείστε τη βάνα παροχής νερού.
3. Λύστε τη σύνδεση αποχέτευσης.
4. Λύστε τη σύνδεση πόσιμου νερού.
5. Εάν υπάρχουν, λύστε τις βίδες στερέωσης από τα μέρη των ντουλαπιών.
6. Εάν υπάρχει, αφαιρέστε τη σανίδα βάσης.
7. Τραβήξτε έξω τη συσκευή προσεκτικά, τραβώντας παράλληλα τον εύκαμπτο σωλήνα.

Προστασία της συσκευής από τον παγετό

Εάν η συσκευή βρίσκεται σε έναν επικίνδυνο για πάγωμα χώρο, π.χ. σε ένα εξοχικό, αδειάστε τη συσκευή εντελώς.

- → "Μεταφορά της συσκευής", Σελίδα 59

Μεταφορά της συσκευής

Για να αποφύγετε τις ζημιές στη συσκευή, αδειάστε τη συσκευή και ασφαλίστε τα μη στερεωμένα μέρη πριν από τη μεταφορά.

Σημείωση: Για να μην περάσει νερό στη μονάδα ελέγχου της συσκευής και οδηγήσει σε ζημιές στη συσκευή, μεταφέρετε τη συσκευή μόνο όρθια.

→ Εικ.  - 

Απόσυρση παλιάς συσκευής

Με την απόσυρση σύμφωνα με τους κανόνες προστασίας του περιβάλλοντος, μπορούν να επαναποκτηθούν πολύτιμες πρώτες ύλες.

ΠΡΟΕΙΔΟΠΟΙΗΣΗ

Κίνδυνος βλάβης για την υγεία!

- Τα παιδιά μπορούν να κλειδωθούν στη συσκευή και να τεθεί σε κίνδυνο η ζωή τους.
- Στις παλιές και άχρηστες συσκευές τραβήξτε το φινι του καλωδίου σύνδεσης, μετά κόψτε το καλώδιο σύνδεσης και καταστρέψτε την κλειδαριά της πόρτας της συσκευής, έτσι ώστε η πόρτα της συσκευής να μην κλείνει πλέον.

1. Τραβήξτε το φινι του καλωδίου σύνδεσης στο δίκτυο του ρεύματος.
2. Κόψτε το καλώδιο σύνδεσης στο δίκτυο του ρεύματος.
3. Αποσύρετε τη συσκευή σύμφωνα με τους κανόνες προστασίας του περιβάλλοντος.



Αυτή η συσκευή χαρακτηρίζεται σύμφωνα με την ευρωπαϊκή οδηγία 2012/19/ΕΕ περί ηλεκτρικών και ηλεκτρονικών συσκευών (waste electrical and electronic equipment - WEEE). Η οδηγία προκαθορίζει τα πλαίσια για μια απόσυρση και αξιοποίηση των παλιών συσκευών με ισχύ σ' όλη την ΕΕ.

Δήλωση πιστότητας

Διά της παρούσης η IKEA of Sweden AB, δηλώνει ότι η συσκευή ταυτίζεται με τις βασικές απαιτήσεις και τις υπολοίπες σχετικές διατάξεις της οδηγίας 2014/53/EU. Μια λεπτομερή δήλωση πιστότητας RED μπορείτε να βρείτε στο διαδίκτυο (Internet) κάτω από www.ikea.com στη σελίδα προϊόντος της συσκευής σας στα πρόσθετα έγγραφα.



Ζώνη 2,4 GHz (2.400-2.483,5 MHz): Μέγ. 100 mW
Ζώνη 5 GHz (5.150-5.350 MHz + 5.470-5.725 MHz): Μέγ. 150 mW

	BE	BG	CZ	DK	DE	EE	IE	EL	ES
	FR	HR	IT	CY	LI	LV	LT	LU	HU
	MT	NL	AT	PL	PT	RO	SI	SK	FI
	SE	NO	CH	TR	IS	UK (NI)			

WLAN (Wi-Fi) 5 GHz: Μόνο για εσωτερική χρήση.

AL	BA	MD	ME	MK	RS	UK	UA
----	----	----	----	----	----	----	----

WLAN (Wi-Fi) 5 GHz: Μόνο για εσωτερική χρήση.

Εγγύηση IKEA

FAQ (συχνές ερωτήσεις) για την εγγύηση:

Για πόσο ισχύει η εγγύηση IKEA;

Αυτή η εγγύηση ισχύει για πέντε (5) έτη από την ημερομηνία αγοράς της συσκευής σας από την IKEA. Η γνήσια απόδειξη αγοράς είναι απαραίτητη ως απόδειξη αγοράς. Εάν εκτελεστούν κατά τη διάρκεια του χρόνου εγγύησης εργασίες σέρβις, αυτό δεν οδηγεί σε επιμήκυνση του χρόνου εγγύησης της συσκευής.

Ποιος εκτελεί το σέρβις;

Η υπηρεσία σέρβις της IKEA παρέχει το σέρβις στο πλαίσιο των δικών της υπηρεσιών ή μέσω εξουσιοδοτημένων συνεργατών σέρβις.

Πεδίο ισχύος της εγγύησης;

Η εγγύηση ισχύει μόνο για την οικιακή χρήση του σχετικού προϊόντος. Οι εξαιρέσεις αναφέρονται στο σημείο "Η εγγύηση δεν ισχύει για ...". Εντός του χρόνου εγγύησης, καλύπτονται τα έξοδα επισκευής και ανταλλακτικών καθώς και το κόστος εργασίας και οδοιπορικών, υπό την προϋπόθεση ότι η συσκευή είναι προσβάσιμη για επισκευή χωρίς ιδιαίτερη προσπάθεια. Σχετικά με αυτό, ισχύουν οι εκάστοτε εθνικοί κανονισμοί. Τα αντικατασταθέντα μέρη περνούν στην ιδιοκτησία της IKEA.

Τι μέτρα παίρνει η IKEA, για την επίλυση του προβλήματος;

Η εταιρεία σέρβις που ορίστηκε από την IKEA, εξετάζει το προϊόν και ελέγχει κατά την απόλυτη διακριτική της ευχέρεια, εάν υπάρχει μια απαίτηση εγγύησης. Σε περίπτωση αξίωσης εγγύησης, η εταιρεία σέρβις της IKEA ή ο εξουσιοδοτημένος συνεργάτης σέρβις θα αποφασίσει κατά την απόλυτη διακριτική του ευχέρεια, εάν θα επισκευάσει το ελαττωματικό προϊόν ή θα το αντικαταστήσει με ένα παρόμοιο ή συγκρίσιμο προϊόν.

Η εγγύηση δεν ισχύει για ...

- Φυσιολογική φθορά.
- Εσκεμμένη ζημιά ή ζημιά λόγω απροσεξίας. Ζημιές που προκλήθηκαν από τη μη τήρηση των οδηγιών χρήσης, επίσης ζημιές που προκλήθηκαν από λάθος τοποθέτηση ή εγκατάσταση ή λόγω σύνδεσης με λάθος τάση. Ζημιές που προκλήθηκαν από χημική ή ηλεκτροχημική αντίδραση. Σκουριά, διάβρωση ή ζημιές από νερό, συμπεριλαμβανομένων μεταξύ των άλλων ζημιών από νερό λόγω ασυνήθιστα υψηλής περιεκτικότητας αλάτων στο νερό. Ζημιές που προκλήθηκαν από ασυνήθιστες περιβαλλοντικές συνθήκες.
- Αναλώσιμα εξαρτήματα, συμπεριλαμβανομένων μπαταριών και λαμπών.
- Εξαρτήματα χωρίς λειτουργία και διακοσμητικά μέρη, που δεν επηρεάζουν την κανονική χρήση της συσκευής, συμπεριλαμβανομένων οποιωνδήποτε γρατζουνιών και πιθανών αποκλίσεων χρώματος.
- Ζημιές από ατυχήματα, που προκαλούνται από ξένα σώματα ή ουσίες. Ζημιές, που προκλήθηκαν στο πλαίσιο του καθαρισμού ή του καθαρισμού του φίλτρου, του συστήματος αποχέτευσης ή της θήκης απορρυπαντικών.
- Ζημιές στα ακόλουθα μέρη: Υαλοκεραμική επιφάνεια, εξαρτήματα, επάνω και κάτω καλάθια καθώς και καλάθια μαχαιροπίρουνων, εύκαμπτους σωλήνες παροχής και αποχέτευσης, στεγανοποιήσεις, λάμπες και τα καλύμματά τους, οθόνες ενδείξεων, κουμπιά, καλύμματα, καπάκια περιβλήματος και μέρη αυτών. Εκτός και η ζημιά μπορεί να αποδοθεί σε σφάλμα παραγωγής.

- Περιπτώσεις, στις οποίες δεν εντοπίστηκε καμία ζημιά κατά την επίσκεψη του εγκαταστάτη.
- Επισκευές, που δεν εκτελούνται από την εταιρεία σέρβις που επιλέχθηκε από εμάς και / ή από έναν συνεργάτη του σέρβις ή όταν χρησιμοποιήθηκαν ανταλλακτικά, τα οποία δεν είναι γνήσια εξαρτήματα.
- Επισκευές, που προκλήθηκαν από λάθος ή μη σύμφωνη με τους κανονισμούς εγκατάσταση.
- Χρήση της συσκευής σε ένα πλαίσιο διαφορετικό από την οικιακή χρήση, δηλαδή επαγγελματική χρήση.
- Ζημιές κατά τη μεταφορά: Εάν ο πελάτης μεταφέρει ο ίδιος το προϊόν στην κατοικία του ή σε μια άλλη διεύθυνση, η IKEA δεν ευθύνεται για ζημιές, που μπορεί να προκύψουν κατά τη μεταφορά. Σε περιπτώσεις, όπου η IKEA παραδίδει το προϊόν στη διεύθυνση παραλαβής του πελάτη, η IKEA καλύπτει τυχόν ζημιές στο προϊόν, που προκύπτουν κατά τη διάρκεια αυτής της παράδοσης.
- Κόστος για την εκτέλεση της αρχικής εγκατάστασης της συσκευής IKEA. Εάν όμως μια εξουσιοδοτημένη από την IKEA εταιρεία σέρβις ή ένας εξουσιοδοτημένος συνεργάτης σέρβις επισκευάσει ή αντικαταστήσει τη συσκευή στο πλαίσιο αυτών των όρων εγγύησης, πραγματοποιεί η επιλεγμένη εταιρεία σέρβις ή ο εξουσιοδοτημένος συνεργάτης σέρβις την εκ νέου τοποθέτηση της συσκευής ή την εγκατάσταση της νέας συσκευής.

Νομικοί εθνικοί κανονισμοί

Η εγγύηση της IKEA σας παρέχει συγκεκριμένα δικαιώματα, που ανταποκρίνονται ή υπερβαίνουν τις νομικές απαιτήσεις της χώρας σας. Τα δικαιώματα των καταναλωτών της εκάστοτε χώρας δεν περιορίζονται όμως σε καμία περίπτωση από αυτούς τους όρους.

Περιοχή ισχύος

Για συσκευές, που αγοράστηκαν σε ένα κράτος μέλος της ΕΕ και μεταφέρονται σε ένα άλλο κράτος μέλος της ΕΕ, προσφέρεται το σέρβις, που καθορίστηκε στο πλαίσιο των όρων εγγύησης της νέας χώρας. Μια υποχρέωση εκτέλεσης του σέρβις, στο πλαίσιο της εγγύησης, υπάρχει μόνο, όταν η συσκευή ανταποκρίνεται στις ακόλουθες προϋποθέσεις και έχει εγκατασταθεί σύμφωνα με αυτές:

- τεχνικές προδιαγραφές της χώρας, στην οποία υποβάλλεται η απαίτηση εγγύησης,
- οδηγίες συναρμολόγησης και υποδείξεις ασφαλείας που περιέχονται στο εγχειρίδιο χρήσης.

Τμήμα εξυπηρέτησης πελατών για συσκευές IKEA

Παρακαλώ ελάτε σε επικοινωνία με το καθορισμένο από την IKEA εξουσιοδοτημένο κέντρο σέρβις:

- Για να κάνετε μια αίτηση παροχής σέρβις στο πλαίσιο αυτής της εγγύησης, ή
- Σε περίπτωση ασφαριών σχετικά με λειτουργίες των συσκευών IKEA.

Διαβάστε προσεκτικά τις οδηγίες συναρμολόγησης και / ή τις οδηγίες χρήσης, προτού επικοινωνήσετε μαζί μας, για να σας προσφέρουμε το καλύτερο δυνατό σέρβις.

Πώς να επικοινωνήσετε μαζί μας, όταν χρειάζεστε βοήθεια από το σέρβις



Στην τελευταία σελίδα αυτών των οδηγιών χρήσης, θα βρείτε την πλήρη λίστα με τα επιλεγμένα και εξουσιοδοτημένα από την ΙΚΕΑ κέντρα σέρβις μαζί με τους αντίστοιχους εθνικούς αριθμούς τηλεφώνου.

Για να μπορέσουμε να σας βοηθήσουμε γρήγορα, χρησιμοποιήστε τους συγκεκριμένους αριθμούς τηλεφώνου, που αναφέρονται σε αυτές τις οδηγίες χρήσης.

Έχετε τα δεδομένα της σχετικής συσκευής έτοιμα, όταν τηλεφωνείτε. Αυτά είναι:

- Αριθμός συσκευής (E-Nr. = 1)
- Αριθμός κατασκευής (FD = 2)
- Αριθμός προϊόντος ΙΚΕΑ (8-ψήφιος κωδικός κάτω από τον αριθμό συσκευής [E-Nr.]

- Η ημερομηνία κατασκευής ΙΚΕΑ (βρίσκεται στην ετικέτα στα πλάγια της εσωτερικής πόρτας)

Αυτά τα στοιχεία θα τα βρείτε στην πινακίδα τύπου στην πόρτα της συσκευής.

ΦΥΛΑΤΕ ΤΗΝ ΑΠΟΔΕΙΞΗ ΑΓΟΡΑΣ!

Σημείωση: Είναι η απόδειξη αγοράς σας και είναι απαραίτητη, για την απαίτηση της εγγύησης. Επιπλέον, η απόδειξη αγοράς περιλαμβάνει τον χαρακτηρισμό ΙΚΕΑ και τον αριθμό προϊόντος (8-ψήφιος κωδικός) κάθε αγορασμένης συσκευής.

Χρειάζεστε περαιτέρω υποστήριξη;

Για οποιοδήποτε περαιτέρω ερωτήσεις, που δε σχετίζονται με την υπηρεσία εξυπηρέτησης πελατών της συσκευής σας, επικοινωνήστε με την ανοικτή γραμμή επικοινωνίας (Hotline) του πλησιέστερου καταστήματος ΙΚΕΑ. Διαβάστε προσεκτικά την τεκμηρίωση της συσκευής σας, προτού επικοινωνήσετε μαζί μας.

Υπηρεσία εξυπηρέτησης πελατών

Βρείτε στο τέλος του εγγράφου μια επισκόπηση των αριθμών τηλεφώνου για την υπηρεσία εξυπηρέτησης πελατών και πληροφορίες για τη διαθεσιμότητα ανταλλακτικών.

Σχετικά με τη λειτουργία γνήσια ανταλλακτικά, σύμφωνα με την αντίστοιχη διάταξη οικολογικού σχεδιασμού, μπορείτε να προμηθευτείτε από την υπηρεσία εξυπηρέτησης πελατών της εταιρείας μας για τη διάρκεια το λιγότερο 10 ετών από τη θέση σε κυκλοφορία της συσκευής σας εντός του Ευρωπαϊκού Οικονομικού Χώρου.

Διαθεσιμότητα ανταλλακτικών:

Μεντεσέδες θυρών και στεγανοποιήσεις θυρών, άλλες στεγανοποιήσεις, εκτοξευτήρες νερού, φίλτρα στραγγίσματος, εσωτερικοί φορείς και πλαστικά εξαρτήματα, όπως καλάθια και καπάκια. Καθώς και περαιτέρω ανταλλακτικά, για παράδειγμα συρτάρια για μαχαιροπίρουνα, λαβές, ένθετα, στηρίγματα, σετ στερέωσης, μονωτικές πλάκες, κλειδαριές, κλειδώματα ασφαλείας για παιδιά, ράγες, πλευρικά πάνελ περιβλήματος, Aquastop, συνδέσεις καλωδίων, βαλβίδες Aquastop, αρθρωτοί μεντεσέδες, ρουλεμάν, καλώδια τροφοδοσίας, προστατευτικά καλύμματα, μορφοποιημένα μέρη από καουτσούκ, κανάλια εξαερισμού, συσσωρευτές διαλύματος νερού λαμπρυντικού πλυντηρίου πιάτων, ενεργοποιητές, εύκαμπτοι σωλήνες, σφιγκτήρες εύκαμπτων σωλήνων, μονάδες ένδειξης, κάσες, πήχεις λαβής, πόρτες από πλέξιγκλας, τσιμούχες φρεατίου, ρολά καλαθιού, σφιγκτήρες, καλάθια μαχαιροπίρουνων, σφιγκτήρες, εξαρτήματα στερέωσης, ράφια κουπών, εναλλάκτες θερμότητας, κοχλίες με στείρωμα, αισθητήρες καθαρότητας νερού, εύκαμπτοι σωλήνες εκροής, μονάδες αποσκλήρυνσης νερού, βαλβίδες ανανέωσης, θάλαμοι αντλίας, κοχλίες, εκτοξευτήρες νερού, αντλίες θερμότητας, αντλίες εκροής, σωληνώσεις, βραχίονες ψεκασμού, λεπτά φίλτρα, μικροφίλτρα, δοσίμετρα, πόρτες και πολλά ακόμα...

Seguridad

Tenga en cuenta las siguientes indicaciones de seguridad.

Advertencias de carácter general

- Lea atentamente estas instrucciones.
- Conservar las instrucciones y la información del producto para un uso posterior o para futuros propietarios.
- No conecte el aparato en el caso de que haya sufrido daños durante el transporte.

Uso conforme a lo prescrito

Utilizar el aparato únicamente:

- para lavar la vajilla doméstica.
- en el uso doméstico privado y en espacios cerrados del entorno doméstico.
- con secado mineral hasta una altura de 2500 m sobre el nivel del mar.
- sin secado mineral hasta una altura de 4000 m sobre el nivel del mar.

Limitación del grupo de usuarios

Este aparato podrá ser usado por niños a partir de 8 años y por personas con limitaciones físicas, sensoriales o mentales, o que carezcan de conocimientos o de experiencia, siempre que cuenten con la supervisión de una persona responsable de su seguridad o hayan sido instruidos previamente en su uso y hayan comprendido los peligros que pueden derivarse del mismo.

No deje que los niños jueguen con el aparato.

La limpieza y el cuidado del aparato a cargo del usuario no podrán ser efectuados por niños si no cuentan con la supervisión de una persona adulta responsable de su seguridad.

Mantener a los niños menores de 8 años alejados del aparato y del cable de conexión.

Instalación segura

ADVERTENCIA – ¡Riesgo de lesiones!

- Una instalación incorrecta puede causar lesiones.
 - Al instalar y conectar el aparato, seguir las indicaciones de las instrucciones de uso y las instrucciones de montaje.

ADVERTENCIA – ¡Riesgo de descarga eléctrica!

- Las instalaciones realizadas de forma incorrecta son peligrosas.
 - Conectar y poner en funcionamiento el aparato solo de conformidad con los datos que figuran en la placa de características del mismo.
 - Utilizar siempre el cable de conexión de red suministrado con el aparato nuevo.
 - Conectar el aparato solo a una fuente de alimentación con corriente alterna mediante un enchufe reglamentario con puesta a tierra.
 - La conexión de puesta a tierra de la instalación eléctrica doméstica debe estar instalada de acuerdo con las normas vigentes.
 - No alimentar nunca el aparato a través de un dispositivo de conmutación externo, como por ejemplo, un reloj avisador o un mando a distancia.
 - Cuando el aparato esté montado, el enchufe del cable de conexión a la red debe quedar accesible, o, en caso de que no sea posible, debe haberse instalado un dispositivo de separación en la instalación eléctrica fija según lo dispuesto en las normas de instalación.

- Al instalar el aparato en su emplazamiento definitivo, asegurarse de que el cable de conexión de red no quede aprisionado ni se dañe.
- Es peligroso cortar la manguera de alimentación de agua o sumergir en agua la válvula Aquastop.
 - No sumergir nunca la carcasa de plástico en agua. La carcasa de plástico en la manguera de alimentación de agua contiene una válvula eléctrica.
 - No cortar nunca la manguera de alimentación de agua. En la manguera de alimentación se encuentran los cables de alimentación eléctrica.

⚠ ADVERTENCIA – ¡Riesgo de incendio!

- Es peligroso utilizar cables de conexión de red prolongados y adaptadores no autorizados.
 - No utilizar alargaderas ni tomas de corriente múltiples.
 - Utilizar solo adaptadores y cables de conexión de red autorizados por el fabricante.
 - Si el cable de conexión de red es demasiado corto y no hay disponible ningún cable de mayor longitud, ponerse en contacto con un técnico electricista para adaptar la instalación doméstica.
- El contacto entre el aparato y los conductos de la instalación puede provocar fallos en los conductos de la instalación (p. ej., conductos de gas y cables eléctricos). El gas procedente de un conducto de gas corroído puede inflamarse. Si el cable de alimentación está dañado, puede provocar un cortocircuito.
 - Asegurarse de que haya una distancia mínima de 5 cm entre el aparato y los conductos de la instalación.

⚠ ADVERTENCIA – ¡Riesgo de lesiones!

- Las bisagras se mueven al abrir y cerrar la puerta del aparato y pueden causar lesiones.
 - Si los aparatos para montaje bajo encimera o integrables no están dentro de un hueco y, por lo tanto, una de las paredes laterales es accesible, deberá revestirse lateralmente la zona de las bisagras. Las tapas protectoras se pueden adquirir en IKEA o en nuestro Servicio de Asistencia Técnica.

⚠ ADVERTENCIA – ¡Riesgo de vuelco!

- Una instalación incorrecta puede provocar que el aparato se incline.
 - Instalar los aparatos para montaje bajo encimera o integrables solo debajo de una encimera de una sola pieza que esté fijada a los armarios adyacentes.

Uso seguro

⚠ ADVERTENCIA – ¡Riesgo de daños graves para la salud!

- La inobservancia de las indicaciones de seguridad y de las instrucciones de uso que figuran en los envases de los detergentes y abrillantadores puede ocasionar graves daños para la salud.
 - Observar estrictamente las instrucciones de seguridad y de uso que figuran en los envases del detergente y el abrillantador.

⚠ ADVERTENCIA – ¡Riesgo de explosión!

- Los disolventes en la cuba del aparato pueden causar explosiones.
 - No verter nunca disolventes en la cuba del aparato.

- Los productos de limpieza con alto contenido de alcalinos cáusticos o ácidos en combinación con piezas de aluminio en la cuba del aparato pueden provocar explosiones.
- No utilizar nunca productos de limpieza con alto contenido de alcalinos cáusticos o ácidos, especialmente del ámbito comercial o industrial en combinación con piezas de aluminio (p. ej., filtro antigrasa de campanas extractoras u cacerolas de aluminio), para, por ejemplo, limpiar la máquina.

⚠ ADVERTENCIA – ¡Riesgo de lesiones!

- La puerta del aparato abierta puede causar lesiones.
 - Abrir la puerta del aparato solo para cargar y retirar la vajilla del aparato, a fin de evitar accidentes, p. ej., al tropezar.
 - No sentarse ni ponerse de pie sobre la puerta abierta.
- Los cuchillos y utensilios cortantes pueden causar lesiones.
 - Colocar los cuchillos y utensilios cortantes o puntiagudos con las puntas hacia abajo en la cesta para cubiertos, en el soporte para cuchillos o en el cajón para cubiertos.

⚠ ADVERTENCIA – ¡Riesgo de quemaduras por líquidos calientes!

- Al abrir la puerta del aparato durante el desarrollo del programa puede salpicar agua caliente del aparato.
 - Abrir la puerta del aparato con cuidado durante el desarrollo de un programa de lavado.

⚠ ADVERTENCIA – ¡Riesgo de descarga eléctrica!

- La infiltración de humedad puede provocar una descarga eléctrica.
 - Utilizar el aparato solo en espacios interiores.
 - No exponer el aparato a altas temperaturas y humedad.
 - No utilizar limpiadores por chorro de vapor ni de alta presión para limpiar el aparato.
- Un aislamiento incorrecto del cable de conexión de red es peligroso.
 - Evitar siempre que el cable de conexión de red entre en contacto con piezas calientes del aparato o fuentes de calor.
 - Evite siempre que el cable de conexión de red entre en contacto con esquinas o bordes afilados.
 - No doble, aplaste ni modifique nunca el cable de conexión de red.

⚠ ADVERTENCIA – ¡Riesgo de quemaduras!

- El orificio de salida de aire del depósito de zeolita se calienta y puede producir quemaduras.
 - No tocar nunca el orificio de salida de aire del depósito de zeolita.

Aparato dañado

⚠ ADVERTENCIA – ¡Riesgo de descarga eléctrica!

- Un aparato dañado o un cable de conexión defectuoso son peligrosos.
 - No ponga nunca en funcionamiento un aparato dañado.
 - No hacer funcionar nunca un aparato con una superficie agrietada o rota.
 - No tirar nunca del cable de conexión a la red eléctrica para desenchufar el aparato. Desenchufar siempre el cable de conexión de red de la toma de corriente.
 - Si el aparato o el cable de conexión de red están dañados, desenchufar inmediatamente el cable de conexión de red o desconectar el fusible de la caja de fusibles y cerrar el grifo de agua.
 - Llame al Servicio de Asistencia Técnica.

- Las reparaciones inadecuadas son peligrosas.
 - Solo el personal especializado puede realizar reparaciones e intervenciones en el aparato.
 - Utilizar únicamente piezas de repuesto originales para la reparación del aparato.
 - Si el cable de conexión de red de este aparato resulta dañado, deberá sustituirse por un cable de conexión especial que puede adquirirse ya sea a través del Servicio de Asistencia Técnica o directamente del fabricante.

Peligros para niños

⚠ ADVERTENCIA – ¡Riesgo de asfixia!

- Los niños pueden ponerse el material de embalaje por encima de la cabeza, o bien enrollarse en él, y asfixiarse.
 - Mantener el material de embalaje fuera del alcance de los niños.
 - No permita que los niños jueguen con el embalaje.
- Si los niños encuentran piezas de tamaño reducido, pueden aspirarlas o tragarlas y asfixiarse.
 - Mantener las piezas pequeñas fuera del alcance de los niños.
 - No permita que los niños jueguen con piezas pequeñas.
- Los niños se pueden encerrar y asfixiar en el aparato.
 - Utilizar el seguro para niños si está disponible.
 - No dejar nunca que los niños jueguen o manejen el aparato.

⚠ ADVERTENCIA – ¡Riesgo de daños para la salud!

- Los niños podrían quedar encerrados en el aparato y poner así en peligro su vida.
 - En caso de aparatos usados, extraer el enchufe del cable de conexión de red, a continuación, cortar el cable de conexión de red y destruir el cierre de la puerta del aparato de tal manera que la puerta ya no pueda cerrarse.

⚠ ADVERTENCIA – ¡Riesgo de aplastamiento!

- En caso de aparatos instalados en altura, existe peligro de aplastamiento para los niños entre la puerta del aparato y las puertas de armarios que pueda haber debajo.
 - Prestar atención a los niños al abrir y cerrar la puerta del aparato.

⚠ ADVERTENCIA – ¡Riesgo de quemaduras químicas!

- El abrillantador y el detergente pueden provocar abrasión de boca, faringe y ojos.
 - Mantener a los niños alejados de los detergentes y abrillantadores.
 - Mantener a los niños alejados del aparato cuando esté abierto. El agua que se encuentra en el interior de la cuba del aparato no es potable. Puede haber restos de detergente y de abrillantador.

⚠ ADVERTENCIA – ¡Riesgo de lesiones!

- Los niños pueden pillarse los dedos en las ranuras de la bandeja de recogida de las pastillas de detergente y lesionarse.
 - Mantener a los niños alejados del aparato cuando esté abierto.

Evitar daños materiales

Instalación segura

¡ATENCIÓN!

- Una instalación incorrecta del aparato puede provocar daños.
 - En caso de instalar el lavavajillas debajo o encima de otro electrodoméstico, deberán observarse estrictamente las indicaciones e informaciones relativas al montaje combinado con un lavavajillas que figuren en las instrucciones de montaje del correspondiente electrodoméstico.
 - En caso de no disponer de ninguna información a este respecto o que las instrucciones de montaje no incluyan ninguna referencia a este respecto, deberá dirigirse al fabricante del electrodoméstico en cuestión a fin de cerciorarse de que el lavavajillas puede montarse debajo o encima de otros electrodomésticos.
 - Si no está disponible la información del fabricante, el lavavajillas no podrá montarse en ningún caso debajo o encima de dichos electrodomésticos.
 - Para garantizar un funcionamiento seguro de todos los electrodomésticos, deben tenerse en cuenta también las instrucciones de montaje del lavavajillas.
 - No instalar el lavavajillas debajo de una placa de cocción.
 - No instalar el lavavajillas en las inmediaciones de focos activos de calor, p. ej. radiadores, acumuladores de calor, estufas u otros aparatos que generen calor.
- El contacto entre el aparato y las tuberías de agua puede provocar corrosión en la tubería de agua y esta puede no ser estanca.
 - Cerciorarse de que exista una distancia mínima de 5 cm entre el aparato y la tubería de agua. Esto no afecta a las tuberías suministradas para la toma de agua potable y la toma de desagüe.
- Las mangueras de agua modificadas o dañadas pueden ocasionar daños materiales y en el aparato.
 - No doblar, aplastar, modificar ni cortar nunca las mangueras de agua.

- Utilizar únicamente las mangueras de agua suministradas o las mangueras de repuesto originales.
- No reutilizar nunca mangueras de agua usadas.
- Una presión de agua demasiado reducida o elevada puede influir negativamente en el funcionamiento del aparato.
 - Asegúrese de que la presión de agua del dispositivo de suministro de agua sea como mínimo 50 kPa (0,5 bares) y como máximo 1000 kPa (10 bares).
 - Si la presión del agua excede el valor máximo indicado, se debe instalar una válvula de reducción de presión entre la toma de agua y el juego de mangueras del aparato.

Uso seguro

¡ATENCIÓN!

- El vapor de agua producido puede dañar el mobiliario.
 - Al finalizar el programa, esperar a que el aparato se enfríe un poco antes de abrir la puerta.
- La sal especial para lavavajillas puede dañar la cuba a causa de corrosión.
 - Para que se limpie la sal derramada en la cuba, rellenar el depósito con la sal especial inmediatamente antes del inicio del programa.
- El detergente puede dañar el descalcificador.
 - Llenar el depósito del descalcificador únicamente con sal especial para lavavajillas.
- Los productos de limpieza inadecuados pueden dañar el aparato.
 - No utilizar nunca una limpiadora de vapor.
 - No utilizar esponjas con superficies ásperas ni productos de limpieza abrasivos a fin de no rayar la superficie del aparato.
 - Para evitar la corrosión, no utilizar paños de esponja para limpiar lavavajillas con la parte frontal de acero inoxidable, o bien enjuagar bien los paños varias veces antes del primer uso.

Requisitos para la instalación

→ Fig. 1

Protección del medio ambiente y ahorro

Contribuya al medio ambiente utilizando su aparato de forma respetuosa con los recursos y desechando correctamente los materiales reciclables.

Eliminación del embalaje

Los materiales del embalaje son respetuosos con el medio ambiente y reciclables.

- Desechar las diferentes piezas separadas según su naturaleza.

Puede obtener información sobre las vías y posibilidades actuales de desecho de materiales de IKEA o su ayuntamiento local.



Eliminar el embalaje de forma ecológica.

Ahorro de energía

Si tiene en cuenta este consejo, su aparato consumirá menos corriente y agua.

Utilizar el programa Eco 50°.

✚ El programa Eco 50° ahorra energía y es respetuoso con el medio ambiente.

Nota: Para ahorrar energía y agua, se debe cargar el aparato hasta alcanzar la cantidad máxima de servicios indicada.

Secado (según el equipamiento del aparato)

El aparato cuenta con funciones y características de equipamiento que permiten ahorrar energía durante el secado. Para obtener más información, lea el capítulo "Protección del medio ambiente y ahorro" de la versión completa del manual de usuario, que está disponible en www.ikea.com

Cuidados y limpieza

Para que el aparato mantenga durante mucho tiempo su capacidad funcional, debe mantenerse y limpiarse con cuidado.

PRECAUCIÓN Riesgo de lesiones!

- El aparato conectado al cable de conexión a la red puede provocar lesiones durante los trabajos de mantenimiento.
- Antes de realizar los trabajos de mantenimiento, asegúrese de que el aparato esté desconectado del cable de conexión a la red.

Limpiar la cuba

ADVERTENCIA Riesgo de daños para la salud!

- El uso de detergentes que contienen cloro puede provocar daños para la salud.
- No utilizar nunca limpiadores que contengan cloro.

→ Fig. 7 - 7

Interior autolimpiante

Con el objetivo de eliminar los sedimentos, el aparato realiza una autolimpieza en intervalos regulares.

El desarrollo del programa se adapta automáticamente para la autolimpieza, p. ej., aumenta brevemente la temperatura de lavado. Los valores de consumo pueden aumentar, p. ej. del agua y la corriente.

Si la autolimpieza del interior ya no se realiza correctamente y se acumulan sedimentos, se debe tener en cuenta la siguiente información:

→ "Limpiar la cuba", Página 67.

Productos de limpieza

Utilizar solo productos de limpieza apropiados para la limpieza del aparato.

→ "Uso seguro", Página 66

Consejos para el mantenimiento del aparato

Se deben observar los consejos para el mantenimiento del aparato para que su funcionamiento sea correcto de forma duradera.

Nota: Se debe dejar la puerta medio abierta si se va a dejar la vajilla mucho tiempo en la máquina.

→ Fig. 8

Sistema de filtros

El sistema de filtros filtra las partículas de suciedad gruesas procedentes del circuito de lavado.

→ Fig. 9

1	Microfiltro
2	Filtro fino
3	Filtro grueso

Limpiar los filtros

Las partículas de suciedad procedentes del agua de lavado pueden obstruir los filtros.

Nota: Verificar tras cada ciclo de funcionamiento del lavavajillas si se ha acumulado suciedad en los filtros. Durante la limpieza, asegurarse de que no haya cuerpos extraños en el sumidero de la bomba.

→ Fig. 10 - 13

Limpiar los brazos de aspersión

Los depósitos de cal o las partículas de suciedad procedentes del agua de lavado pueden obstruir las boquillas y los apoyos de los brazos de aspersión. Limpiar los brazos de aspersión regularmente.

→ Fig. 14 - 18

Limpieza de la máquina

Los sedimentos pueden dañar su aparato. Para evitar averías limpie el lavavajillas de forma periódica.

Notas

- Ejecutar el programa Limpieza de la máquina con el aparato vacío.
- Utilizar únicamente productos de mantenimiento especiales para lavavajillas y productos de limpieza para lavavajillas.
- Cerciorarse de que no haya ninguna pieza de aluminio, p. ej., filtro antigrasa de campanas extractoras o cacerolas de aluminio, en la cuba del aparato.
- Si no se ha efectuado la Limpieza de la máquina después de 3 ciclos de lavado, el indicador de Limpieza de la máquina se apaga automáticamente.
- Observar las indicaciones de seguridad que aparecen en los envases de los productos de mantenimiento y de limpieza para lavavajillas.

1. Retirar la suciedad general del interior del lavavajillas con un paño húmedo.
2. Limpiar los filtros.
3. Colocar los productos de mantenimiento para lavavajillas en el interior del aparato.
Utilizar únicamente productos de mantenimiento especiales para lavavajillas.
4. Llenar completamente la cámara de detergente con el producto de limpieza para lavavajillas.
No introducir adicionalmente productos de limpieza para lavavajillas en el interior de el aparato.
5. Pulsar .
6. Pulsar Start.

Transporte, almacenamiento y eliminación de desechos

Desmontaje del aparato

1. Desconectar el aparato de la red eléctrica.
2. Cerrar el grifo de agua.
3. Desconectar la conexión de desagüe.
4. Desconectar la conexión a la red de agua potable.
5. Desenroscar los tornillos de sujeción a los muebles si los hubiera.
6. En caso de existir una placa protectora inferior (zócalo), retirarla.
7. Extraer el aparato, tirando cuidadosamente de la manguera.

Proteger el aparato contra las heladas

Si el aparato está en un lugar con riesgo de heladas, p. ej., en una vivienda vacacional, vacíelo por completo.

- → "Transportar el aparato", Página 68

Transportar el aparato

Para evitar daños en el aparato, vaciarlo antes del transporte y fijar las piezas sueltas.

Nota: Transportar el aparato solo en posición vertical para evitar que el agua residual contenida en el circuito de agua pueda penetrar en la electrónica de la máquina, provocando fallos y averías.

→ Fig. 19 - 23

Eliminación del aparato usado

Gracias a la eliminación respetuosa con el medio ambiente pueden reutilizarse materiales valiosos.

ADVERTENCIA

Riesgo de daños para la salud!

- Los niños podrían quedar encerrados y poner así en peligro su vida.
- En caso de aparatos usados, extraer el enchufe del cable de conexión de red, a continuación, cortar el cable de conexión de red y destruir el cierre de la puerta del aparato de tal manera que la puerta ya no pueda cerrarse.

1. Desenchufar el cable de conexión de red de la toma de corriente.
2. Cortar el cable de conexión de red.
3. Desechar el aparato conforme a la normativa medioambiental.



Este aparato está marcado con el símbolo de cumplimiento con la Directiva Europea 2012/19/UE relativa a los aparatos eléctricos y electrónicos usados (Residuos de aparatos eléctricos y electrónicos RAEE). La directiva proporciona el marco general válido en todo el ámbito de la Unión Europea para la retirada y la reutilización de los residuos de los aparatos eléctricos y electrónicos.

Declaración de conformidad

Por la presente, IKEA of Sweden AB certifica que el aparato cumple con los requisitos básicos y el resto de disposiciones vigentes de la Directiva 2014/53/EU.

Hay una declaración de conformidad con RED detallada en www.ikea.com en la página web del producto correspondiente a su aparato dentro de la sección de documentos adicionales.



Banda de 2,4 GHz (2400-2483,5 MHz): 100 mW máx.
Banda de 5 GHz (5150-5350 MHz + 5470-5725 MHz): máx. 150 mW

	BE	BG	CZ	DK	DE	EE	IE	EL	ES
	FR	HR	IT	CY	LI	LV	LT	LU	HU
	MT	NL	AT	PL	PT	RO	SI	SK	FI
	SE	NO	CH	TR	IS	UK (NI)			

WLAN (Wi-Fi) de 5 GHz: solo para uso en interiores.

AL	BA	MD	ME	MK	RS	UK	UA
----	----	----	----	----	----	----	----

WLAN (Wi-Fi) de 5 GHz: solo para uso en interiores.

Garantía de IKEA

Preguntas frecuentes sobre la garantía:

¿Cuánto tiempo es válida la garantía de IKEA?

Esta garantía es válida por cinco (5) años, a partir de la fecha de compra del aparato en IKEA. Es necesario presentar la factura original como comprobante de compra. Si se ejecutan servicios de mantenimiento durante el periodo de garantía, esto no extenderá el período de garantía del aparato.

¿Quién proporciona el mantenimiento?

La empresa de mantenimiento de IKEA proporciona el mantenimiento como parte de su propio servicio o por medio de socios de servicio autorizados.

¿Cuándo se aplica la garantía?

La garantía se aplica solo para el uso doméstico del aparato concerniente. Las excepciones se especifican bajo el punto «¿Cuándo no es válida la garantía?». Dentro del periodo de

garantía se cubren los costes de reparación, recambio, así como los costes de la mano de obra y transporte, siempre y cuando se pueda acceder al aparato para la reparación sin ningún esfuerzo especial. En este contexto, se aplican los respectivos reglamentos nacionales. Las piezas sustituidas pasan a ser propiedad de IKEA.

¿Qué medidas adopta IKEA para resolver el problema?

La empresa de mantenimiento asignada por IKEA, examina el producto y comprueba si es que, a su criterio, existe un caso de reclamación de garantía. En el caso de que se trate de una reclamación de garantía, el servicio de mantenimiento de IKEA o el proveedor de servicios de mantenimiento autorizado, en función de su propia operación, decidirán, a su exclusivo criterio, si el producto defectuoso se reparará o reemplazará con un producto similar o comparable.

¿Cuándo no se aplica la garantía?

- Desgaste y uso normal.
- Daño intencionado o daño por descuido; daños causados por la inobservancia de las instrucciones de uso; daños causados por un montaje incorrecto, una instalación incorrecta o por una conexión a un voltaje incorrecto; daños causados por reacción química o electroquímica; oxidación, corrosión o daños por agua, incluidos, entre otros, daños por agua debido al inusual alto contenido de cal en el agua; daños causados por condiciones ambientales inusuales.
- Piezas desgastadas, incluidas las baterías y bombillas.
- Piezas sin función o con fin decorativo que no influyen en el uso normal del aparato, incluidos todo tipo de ralladura y posibles variaciones del color.
- Daños accidentales causados por cuerpos extraños o sustancias; daños causados asociados con la limpieza o depuración del filtro, sistema de desagüe o el dispensador de detergente.
- Daños en las siguientes piezas: vitrocerámica, accesorios, los cestos superior e inferior, así como la cesta para cubiertos, la manguera de desagüe y alimentación, las juntas, la iluminación y sus tapas, los indicadores, los botones, los revestimientos, las carcasas y sus partes; a menos que el daño se pueda atribuir a un error de producción.
- Casos donde no se detectaron daños durante la visita del instalador.
- Las reparaciones no realizadas por el servicio de mantenimiento elegido por nosotros y/o por un socio de servicio de mantenimiento; o cuando se han utilizado piezas de repuesto que no sean piezas originales.
- Las reparaciones que hayan sido ocasionadas por una instalación indebida o no conforme a lo prescrito.
- Utilización del aparato en otro ámbito que no sea el hogar, es decir, uso profesional.
- Los daños de transporte: si un cliente transporta por sí mismo el producto a su domicilio u otra dirección, IKEA no será responsable de ningún daño que pueda ocurrir durante el transporte. En los casos en que IKEA suministra el producto en la dirección de entrega del cliente, IKEA cubrirá cualquier daño en el producto que haya ocurrido durante esa entrega.
- Los costes de la instalación inicial de su aparato de IKEA. Sin embargo, si un proveedor de servicios de mantenimiento designado por IKEA o un socio de servicio de mantenimiento autorizado repara o reemplaza el equipo bajo estos términos de garantía, el proveedor de servicio de mantenimiento seleccionado o el socio de servicio de mantenimiento autorizado pueden reinstalar el equipo o instalar el equipo de reemplazo.

Reglamentos legales nacionales

La garantía de IKEA le otorga derechos específicos que cumplen o exceden los requisitos legales de su país. No obstante, los derechos del consumidor del país respectivo no están de ninguna manera limitados por estas condiciones.

Ámbito de validez

Para los equipos comprados en un Estado miembro de la UE y llevados a otro Estado miembro de la UE, se ofrece el servicio de mantenimiento proporcionado bajo los términos de garantía del nuevo país. Existe la obligación de realizar el servicio de mantenimiento en el marco de la garantía solo si el equipo cumple y se ha instalado de acuerdo con las siguientes condiciones:

- las especificaciones técnicas del país en el que se ha hecho valer el derecho de garantía,
- las instrucciones de montaje y las indicaciones de seguridad que contienen el manual de instrucciones.

Servicio de asistencia técnica para aparatos de IKEA

Póngase en contacto con el centro de servicios autorizado y designado por IKEA:

- para realizar una solicitud de servicio de mantenimiento en el marco de esta garantía o
- en caso de dudas respecto a las funciones de los aparatos de IKEA

Rotamos que lea detenidamente las instrucciones de montaje y las instrucciones de uso antes de ponerse en contacto con nosotros para que podamos ofrecerle el mejor servicio posible.

Cómo contactarnos si necesita asistencia del servicio de mantenimiento



En la última página de estas instrucciones de uso se encuentra una lista de los centros de servicio de mantenimiento seleccionados por IKEA con los correspondientes números de teléfono nacionales.

Para poder ayudarle rápidamente, utilice los números de teléfono específicos que figuran en estas instrucciones de uso.

Tenga los datos del aparato preparados cuando llame. Estos son:

- El número de producto (E-Nr.=1)
- El número de fabricación (FD=2)
- El número de artículo de IKEA (código de ocho (8) dígitos debajo del número de producto [E-Nr]).
- La fecha de fabricación de IKEA (se encuentra debajo del número de producto, al costado de la puerta interior).

Ambos números se encuentran en la placa de características en la puerta del aparato.

¡POR FAVOR, GUARDE LA FACTURA DE COMPRA!

Nota: Es su comprobante de compra y se requiere para hacer uso de la garantía. Además, el comprobante de compra contiene la denominación de IKEA y el número de artículo (código de ocho (8) dígitos) de cada aparato comprado.

¿Necesita más ayuda?

Para cualquier otra pregunta que no esté relacionada con el Servicio de asistencia técnica del aparato, comuníquese con la línea directa de su IKEA más cercano. Lea detenidamente la documentación del aparato antes de contactarnos.

Servicio de Asistencia Técnica

Al final del documento encontrará una vista general de los números de teléfono del Servicio de asistencia técnica e información sobre la disponibilidad de repuestos.

Las piezas de repuesto originales relevantes para el funcionamiento conforme al reglamento sobre diseño ecológico se pueden adquirir en nuestro Servicio de Asistencia Técnica durante al menos 10 años a partir de la fecha de introducción en el mercado del aparato dentro del Espacio Económico Europeo.

Disponibilidad de repuestos:

Bisagras y juntas de puerta, otras juntas, brazos de aspersión, filtros de desagüe y accesorios de plástico, como cestos y tapas. Así como otras piezas de repuesto, por ejemplo, cestillos para cubiertos, asas, piezas insertadas, soportes, sets de fijación, placas aislantes, cerradura, seguro para niños, rieles, piezas laterales de la carcasa, Aquastopp, conexiones de cable, válvulas Aquastopp, cintas de bisagra, cojinetes, cable de red, cubiertas protectoras, piezas de goma, conductos de ventilación, depósito de almacenamiento de agua, actuador, mangueras, bridas de tornillo, módulos de visualización, caja decorativa, manetas, puertas de plexiglás, juntas de sumidero, ruedas de cestos, abrazaderas, cestas para cubiertos, sujeciones, piezas de fijación, bandeja para tazas, intercambiador de calor, tornillos roscados, sensores del caudal del agua, mangueras de desagüe, descalcificador, válvula de regeneración, sumidero de bomba, tornillos, desviador de agua, bomba calefactora, bombas de desagüe, tubos, brazo de aspersión superior e inferior, filtro fino, microfiltro, recipiente dosificador, puertas, etc.

Segurança

Respeite as seguintes indicações de segurança.

Indicações gerais

- Leia atentamente este manual.
- Guarde estas instruções e as informações sobre o produto para posterior utilização ou para entregar a futuros proprietários.
- Se detetar danos de transporte, não ligue o aparelho.

Utilização correta

Utilize o aparelho apenas se:

- para lavar loiça de cozinha.
- para uso doméstico e em espaços fechados domésticos.
- com secagem com minerais até uma altitude de 2500 m acima do nível do mar.
- sem secagem com minerais até uma altitude de 4000 m acima do nível do mar.

Limitação do grupo de utilizadores

Este aparelho pode ser utilizado por crianças a partir dos 8 anos e por pessoas com capacidades físicas, sensoriais ou mentais reduzidas ou com falta de experiência e/ou conhecimentos, se forem devidamente supervisionadas ou instruídas na utilização com segurança do aparelho e tiverem compreendido os perigos daí resultantes.

As crianças não podem brincar com o aparelho.

A limpeza e manutenção pelo utilizador não podem ser realizadas por crianças sem supervisão.

As crianças menores de 8 anos devem manter-se afastadas do aparelho e do cabo de ligação.

Instalação segura

AVISO – Risco de ferimentos!

- Instalações incorretas podem provocar ferimentos.
 - Ao instalar e ligar o aparelho, siga as instruções do manual de instruções e as instruções de montagem.

AVISO – Risco de choque elétrico!

- Instalações indevidas são perigosas.
 - Ligar e operar o aparelho unicamente de acordo com as indicações na placa de características.
 - Utilize sempre o cabo elétrico fornecido junto com o aparelho novo.
 - Ligar o aparelho a uma rede elétrica com corrente alternada apenas através de uma tomada com ligação à terra corretamente instalada.
 - O sistema de ligação à terra da alimentação elétrica doméstica tem de estar corretamente instalado.
 - Nunca alimentar o aparelho através de um comutador externo, p. ex., temporizador ou telecomando.
 - Se o aparelho for encastrado, a ficha do cabo tem de ser facilmente acessível ou se não for possível um acesso fácil, é tem de estar montado na instalação elétrica fixa um dispositivo de seccionamento em conformidade com as regras de instalação.
 - Assegurar que o cabo elétrico não fica entalado nem é danificado durante a instalação do aparelho.

- Cortar a mangueira de admissão ou mergulhar a válvula Aquastop em água é perigoso.
 - Nunca mergulhe a carcaça de plástico em água. A caixa de plástico na mangueira de admissão contém uma válvula elétrica.
 - Nunca corte a mangueira de admissão. Na mangueira de admissão existem cabos de ligação elétricos.

⚠ AVISO – Risco de incêndio!

- A utilização de extensões do cabo elétrico e de adaptadores não homologados é perigosa.
 - Não utilize cabos de extensão ou tomadas múltiplas.
 - Utilize exclusivamente adaptadores e cabos elétricos homologados pelo fabricante.
 - Se o cabo elétrico for demasiado curto e não estiver disponível um cabo elétrico mais comprido, contacte um especialista em eletricidade para adaptar a instalação doméstica.
- O contacto entre o aparelho e os tubos da instalação pode causar defeitos nos mesmos, p. ex., tubos de gás e cabos de alimentação. O gás de um tubo de gás corroído pode inflamar-se. Um cabo de alimentação danificado pode causar um curto-circuito.
 - Certifique-se de que existe uma distância mínima de 5 cm entre o aparelho e os tubos da instalação.

⚠ AVISO – Risco de ferimentos!

- As dobradiças movimentam-se ao abrir e fechar a porta do aparelho e podem provocar ferimentos.
 - Se os aparelhos de instalação inferior ou integráveis não se encontrarem num nicho, deixando a parede lateral acessível, a área das dobradiças tem de ser disfarçada na lateral. As coberturas estão disponíveis no IKEA ou na nossa Assistência Técnica.

⚠ AVISO – Risco de tombar!

- A instalação incorreta pode provocar a queda do aparelho.
 - Montar os aparelhos de instalação inferior ou integráveis apenas sob uma bancada de trabalho contínua que esteja unida aos armários adjacentes.

Utilização segura

⚠ AVISO – Risco de danos sérios para a saúde!

- A inobservância das instruções de segurança e instruções de utilização constantes de embalagens de detergentes e abrillantadores pode pôr em risco a saúde.
 - Respeite as instruções de segurança e as instruções de utilização nas embalagens de detergentes e abrillantadores.

⚠ AVISO – Risco de explosão!

- Diluentes na cuba de lavagem do aparelho podem provocar explosões.
 - Nunca coloque diluentes na cuba de lavagem.
- Os detergentes alcalinos muito cáusticos ou muito ácidos em combinação com peças de alumínio na cuba de lavagem do aparelho podem provocar explosões.
 - Nunca utilize detergentes alcalinos muito cáusticos ou muito ácidos, especialmente no setor comercial ou industrial, em combinação com peças de alumínio (p. ex. filtros de gordura de sistemas de exaustão de vapores ou painéis de alumínio) p. ex. para manutenção da máquina.

⚠ AVISO – Risco de ferimentos!

- A porta do aparelho aberta pode provocar ferimentos.
 - Abra a porta do aparelho apenas para colocar ou retirar loiça da máquina, para evitar acidentes, p.º ex. tropeçar.

- Não permanecer sentado ou de pé na porta do aparelho aberta.
- As facas e os utensílios afiados podem provocar ferimentos.
 - Arrumar facas e utensílios com pontas afiadas no cesto para talheres com as pontas para baixo, na prateleira para facas ou gaveta para talheres.

⚠ AVISO – Risco de escaldadura!

- Pode haver projeção de água quente ao abrir a porta do aparelho durante o ciclo do programa.
- Durante o ciclo do programa, abrir a porta do aparelho com cuidado.

⚠ AVISO – Risco de choque elétrico!

- A infiltração de humidade pode provocar um choque elétrico.
 - Utilize o aparelho apenas em espaços fechados.
 - Nunca exponha o aparelho a calor intenso e humidade.
 - Não utilizar aparelhos de limpeza a vapor ou de alta pressão para limpar o aparelho.
- É perigoso se o cabo elétrico tiver um isolamento danificado.
 - Não permitir, em caso algum, que o cabo elétrico entre em contacto com componentes do aparelho quentes ou com fontes de calor.
 - Não permitir, em caso algum, que o cabo elétrico entre em contacto com pontas afiadas ou arestas vivas.
 - Não permitir, em caso algum, que o cabo elétrico seja dobrado, esmagado ou modificado.

⚠ AVISO – Risco de queimaduras!

- A abertura de descarga do recipiente de zeolite aquece e pode provocar queimaduras.
 - Não tocar na abertura de descarga do recipiente de zeolite.

Aparelho danificado

⚠ AVISO – Risco de choque elétrico!

- Um aparelho ou um cabo elétrico danificados são objetos perigosos.
 - Nunca operar um aparelho danificado.
 - Nunca operar um aparelho com a superfície fissurada ou quebrada.
 - Para desligar o aparelho da fonte de alimentação nunca puxar pelo cabo elétrico. Remover o cabo elétrico sempre pela ficha.
 - Se o aparelho estiver avariado, desligue a ficha da tomada ou desligue o fusível no quadro elétrico e feche a alimentação de gás.
 - Contactar a Assistência Técnica.
- Reparações indevidas são perigosas.
 - As reparações no aparelho apenas podem ser realizadas por técnicos qualificados.
 - Para a reparação do aparelho só podem ser utilizadas peças sobresselentes originais.
 - Se o cabo de alimentação deste aparelho sofrer algum dano, deverá ser substituído por um cabo de ligação específico, disponível junto do fabricante ou da sua Assistência Técnica.

Perigo para crianças

⚠ AVISO – Risco de asfixia!

- As crianças podem colocar o material de embalagem sobre a cabeça ou enrolar-se no mesmo e sufocar.
 - Manter o material de embalagem fora do alcance das crianças.
 - Não permitir que as crianças brinquem com o material de embalagem.

- As crianças podem inalar ou engolir peças pequenas e sufocar.
 - Manter as peças pequenas fora do alcance das crianças.
 - Não permitir que as crianças brinquem com peças pequenas.
- As crianças podem fechar-se dentro do aparelho e asfixiar.
 - Se disponível, utilize o fecho de segurança para crianças.
 - Nunca permitir que crianças brinquem com o aparelho nem solicitar que o utilizem.

⚠ AVISO – Risco de danos para a saúde!

- As crianças podem fechar-se dentro do aparelho, correndo perigo de vida.
 - Em caso de aparelhos fora de uso, retirar a ficha elétrica do cabo elétrico e, em seguida, separar o cabo elétrico e destruir a fechadura da porta do aparelho, de modo a que a porta deixe de fechar.

⚠ AVISO – Risco de esmagamento!

- As crianças podem sofrer esmagamentos entre a porta do aparelho e as portas dos armários em baixo em aparelhos de montagem elevada.
 - Ao abrir e fechar a porta do aparelho ter atenção às crianças.

⚠ AVISO – Risco de queimaduras químicas!

- Os abrillantadores e detergentes podem provocar queimaduras químicas na boca, garganta e olhos.
 - Manter as crianças afastadas de abrillantadores e detergentes.
 - Manter as crianças afastadas do aparelho aberto. A água na cuba de lavagem não é própria para consumo. Ainda pode conter resíduos de detergentes e abrillantadores.

⚠ AVISO – Risco de ferimentos!

- As crianças podem ficar com os dedos entalados nas ranhuras do compartimento para as pastilhas e sofrer ferimentos.
 - Manter as crianças afastadas do aparelho aberto.

Evite danos materiais

Instalação segura

ATENÇÃO!

- Instalações incorretas do aparelho podem provocar danos.
 - Se a máquina de lavar loiça for montada por baixo ou por cima de outros eletrodomésticos, deve-se seguir as instruções de montagem dos respetivos eletrodomésticos relativas à montagem combinada com a máquina de lavar loiça.
 - Se não existirem informações ou se as instruções de montagem não contiverem indicações correspondentes, deve ser procurado o fabricante deste eletrodoméstico para se assegurar de que a máquina de lavar loiça pode ser montada por cima ou por baixo de outros eletrodomésticos.
 - Se não estiverem disponíveis informações sobre o fabricante, a máquina de lavar loiça não pode ser instalada por cima ou por baixo destes eletrodomésticos.
 - Para garantir a operação segura de todos os seus eletrodomésticos, continue a respeitar as instruções de montagem da máquina de lavar loiça.
 - Não instale a máquina de lavar loiça por baixo de uma placa de cozinha.
 - Não instale a máquina de lavar loiça junto de fontes de calor, p. ex. elemento de aquecimento, acumuladores de calor, fogões ou outros aparelhos que produzam calor.
- O contacto entre o aparelho e os tubos de água pode causar corrosão no tubo de água podendo este ficar com fugas.
 - Certifique-se de que existe uma distância mínima de 5 cm entre o aparelho e o tubo de água. Os tubos fornecidos para a ligação de água potável e para a ligação ao esgoto não são afetados.
- Mangueiras modificadas ou danificadas podem provocar danos materiais e no aparelho.
 - Não permita, em caso algum, que as mangueiras sejam dobradas, modificadas ou cortadas.

- Apenas devem ser utilizados os tubos da água fornecidos ou tubos de substituição originais.
- Nunca reutilizar mangueiras usadas.
- Uma pressão de água demasiado baixa ou demasiado alta pode prejudicar o funcionamento do aparelho.
 - Certifique-se de que a pressão da água do sistema de abastecimento de água é de 50 kPa (0,5 bar), no mínimo, e de 1000 kPa (10 bar), no máximo.
- Se a pressão da água exceder o valor máximo indicado, tem de ser instalada uma válvula redutora da pressão entre a toma de água potável e o conjunto de mangueiras do aparelho.

Utilização segura

ATENÇÃO!

- O vapor de água que sai pode danificar os móveis fixos.
 - Após o fim do programa, deixe o aparelho arrefecer um pouco, antes de abrir a porta do aparelho.
- O sal especial para a máquina de lavar loiça pode danificar a cuba da máquina de loiça devido à corrosão.
 - Para que o sal especial excedente seja lavado da cuba da máquina de loiça, adicione o sal especial imediatamente antes do início do programa no respetivo depósito.
- O detergente pode danificar o sistema de amaciamento da água.
 - Apenas encha o depósito do sistema de amaciamento da água com sal especial para máquinas de lavar loiça.
- Os produtos de limpeza inadequados podem danificar o aparelho.
 - Não utilize aparelhos de limpeza a vapor.
 - Para não riscar a superfície do aparelho, não utilize esponjas com uma superfície áspera nem ou detergentes abrasivos.
 - Para evitar a corrosão nas máquinas de lavar loiça com a parte frontal em aço inoxidável, não use panos esponjosos ou lave-os muito bem várias vezes antes da primeira utilização.

Requisitos para a instalação

→ Fig. 1

Proteção do meio ambiente e poupança

De modo a proteger o meio ambiente, utilize o seu aparelho de forma eficiente em termos de recursos e elimine corretamente os materiais recicláveis.

Eliminação da embalagem

Os materiais de embalagem são ecológicos e reutilizáveis.

- Separar os componentes e eliminá-los de acordo com o tipo de material.

Para obter mais informações sobre os procedimentos atuais de eliminação, contacte o IKEA ou os Serviços Municipais da sua zona.

Poupar a energia

Se respeitar esta indicação, o seu aparelho irá consumir menos energia e água.

Utilizar o programa Eco 50°.

- ✦ O programa Eco 50° é energeticamente eficiente e amigo do ambiente.

Nota: Para economizar água e energia, carregue o aparelho até ao número máximo indicado de conjuntos de louça e de talheres.

Secagem (dependendo do equipamento do aparelho)

O aparelho possui funções e características que permitem a economia de energia durante a secagem. Para mais informações, leia o capítulo "Proteção ambiental e economia de energia" na versão integral do manual do utilizador, disponível na seguinte página: www.ikea.com

Limpeza e manutenção

Para que o seu aparelho se mantenha durante muito tempo operacional, deve proceder a uma limpeza e manutenção cuidadosa do mesmo.

⚠ CUIDADO

Risco de ferimentos!

- Um aparelho ligado ao cabo de alimentação pode causar ferimentos durante os trabalhos de manutenção.
- Antes dos trabalhos de manutenção, assegure que o aparelho está desligado do cabo de alimentação.

Limpar a cuba da máquina de loiça

⚠ AVISO

Risco de danos para a saúde!

- A utilização de detergentes com cloro pode pôr em risco a saúde.
- Nunca utilize detergentes com cloro.

→ Fig. 7 - 7

Interior com autolimpeza

Para remover depósitos, o aparelho executa em intervalos regulares uma autolimpeza do interior.

Para a autolimpeza, o ciclo do programa é adaptado automaticamente, p. ex. é brevemente aumentada a temperatura de lavagem. Os valores de consumo podem aumentar, p. ex. água e energia.

Se a autolimpeza do interior já não for suficiente e existirem depósitos, observe estas informações:

→ "Limpar a cuba da máquina de loiça", Página 76.

Produtos de limpeza

Utilize apenas produtos de limpeza adequados para a limpeza do aparelho.

→ "Utilização segura", Página 75

Dicas para o tratamento do aparelho

Para manter o funcionamento do seu aparelho de forma duradoura, observe as recomendações sobre a conservação do aparelho.

Nota: No caso de períodos maiores de inatividade, deixe a porta do aparelho entreaberta.

→ Fig. 8

Sistema de filtros

O sistema de filtros filtra impurezas maiores do ciclo de lavagem.

→ Fig. 9

1	Microfiltro
2	Filtro fino
3	Filtro grosso

Limpar os filtros

As impurezas da água de lavagem podem entupir os filtros.

Nota: Depois de cada lavagem, verifique se existem resíduos nos filtros. Durante a limpeza, certifique-se de que não há objetos estranhos no corpo da bomba.

→ Fig. 10 - 13

Limpar os braços aspersores

Calcário e sujidades provenientes da água de lavagem podem bloquear os orifícios e os apoios dos braços aspersores. Limpe os braços aspersores com regularidade.

→ Fig. 14 - 18

Manut. da máquina

Os depósitos podem causar avarias no seu aparelho. Para evitar avarias, limpe o aparelho em intervalos regulares.

Notas

- Execute o programa Manut. da máquina sem loiça arrumada.
 - Use apenas produtos de manutenção da máquina e detergentes especiais para máquina de lavar loiça.
 - Certifique-se de que não se encontram peças de alumínio, p. ex. filtros de gordura de exaustores ou painéis de alumínio, na cuba de lavagem do aparelho.
 - Se não tiver realizado a Manut. da máquina após 3 ciclos de lavagem, a indicação para Manut. da máquina apagase automaticamente.
 - Respeite as indicações de segurança nas embalagens dos produtos de manutenção da máquina e detergentes para a máquina.
1. Remova as impurezas maiores existentes no interior da máquina com um pano húmido.
 2. Limpe os filtros.
 3. Coloque o produto de manutenção da máquina no interior do aparelho.
Use apenas produtos de manutenção da máquina especiais para máquina de lavar loiça.
 4. Encha o depósito de detergente com detergente para máquina até este estar totalmente cheio.
Não coloque adicionalmente detergente para máquina no interior do aparelho.
 5. Pressione .
 6. Prima Start.

Transportar, armazenar e eliminar

Desmontar o aparelho

1. Desligue o aparelho da fonte de alimentação.
2. Feche a torneira da água, rodando.
3. Solte a ligação ao esgoto.
4. Solte a ligação de água potável.
5. Se existentes, solte os parafusos de fixação aos móveis.
6. Se existente, desmonte o painel do rodapé.
7. Retire cuidadosamente o aparelho, levando juntamente a mangueira.

Tornar o aparelho resistente ao gelo

Se o aparelho se encontrar num espaço sujeito a formação de gelo, p. ex. numa casa de férias, esvazie totalmente o aparelho.

- → "Transportar o aparelho", Página 77

Transportar o aparelho

Para evitar danos no aparelho, esvazie-o e prenda as peças soltas antes do transporte.

Nota: Para que nenhuma água residual atinja o comando da máquina e possa provocar danos no aparelho, transporte o aparelho apenas na vertical.

→ Fig. 19 - 25

Eliminar o aparelho usado

Através duma eliminação compatível com o meio ambiente, podem ser reutilizadas matérias-primas valiosas.

AVISO

Risco de danos para a saúde!

- As crianças conseguem fechar-se dentro do aparelho, correndo perigo de vida.
- Em caso de aparelhos fora de uso, retirar a ficha elétrica do cabo elétrico e, em seguida, separar o cabo elétrico e destruir a fechadura da porta do aparelho, de modo a que a porta deixe de fechar.

1. Desligar a ficha de rede do cabo elétrico.
2. Cortar o cabo elétrico.
3. Eliminar o aparelho de forma ecológica.



Este aparelho está marcado em conformidade com a Directiva 2012/19/UE relativa aos resíduos de equipamentos eléctricos e electrónicos (waste electrical and electronic equipment - WEEE). A directiva estabelece o quadro para a criação de um sistema de recolha e valorização dos equipamentos usados válido em todos os Estados Membros da União Europeia.

Declaração de conformidade

A IKEA of Sweden AB declara, por este meio, que o aparelho está em conformidade com os requisitos básicos e as restantes disposições relevantes da diretiva 2014/53/EU.

Pode encontrar uma declaração de conformidade RED detalhada na Internet em www.ikea.com na página de produto do seu aparelho junto da documentação suplementar.



Banda de 2,4 GHz (2400–2483,5 MHz): máx. 100 mW
 Banda de 5 GHz (5150–5350 MHz + 5470–5725 MHz): máx. 150 mW

	BE	BG	CZ	DK	DE	EE	IE	EL	ES
	FR	HR	IT	CY	LI	LV	LT	LU	HU
	MT	NL	AT	PL	PT	RO	SI	SK	FI
	SE	NO	CH	TR	IS	UK (NI)			

WLAN de 5 GHz (Wi-Fi): apenas para utilização em interiores.

AL	BA	MD	ME	MK	RS	UK	UA
----	----	----	----	----	----	----	----

WLAN de 5 GHz (Wi-Fi): apenas para utilização em interiores.

Garantia IKEA

Perguntas frequentes sobre a garantia:

Por quanto tempo é válida a garantia IKEA?

Esta garantia é válida por cinco (5) anos a partir da data de compra do seu aparelho na IKEA. O documento original de compra é necessário como prova de compra. Se forem realizados trabalhos de assistência durante o período da garantia, isto não leva a uma extensão do período de garantia do aparelho.

A assistência está a cargo de quem?

A empresa de assistência da IKEA disponibiliza a assistência no âmbito da sua operação própria ou por intermédio de parceiros de assistência autorizados.

A garantia aplica-se em que circunstâncias?

A garantia aplica-se apenas à utilização doméstica do produto em causa. As exceções encontram-se enunciadas em "A garantia não se aplica em que circunstâncias?". Dentro do período da garantia são assumidos os custos de reparação, peças de substituição e também as despesas de mão-de-

obra e deslocação, pressupondo-se que o aparelho está acessível para a realização da reparação sem complexidade especial. A este respeito aplicam-se os respetivos regulamentos nacionais. As peças substituídas passam a ser propriedade da IKEA.

Que medidas toma a IKEA para resolver o problema?

A empresa de assistência determinada pela IKEA examina o produto e verifica, a seu exclusivo critério, se se trata de um caso de garantia. Caso se trate de um caso de garantia, a empresa de assistência da IKEA ou o parceiro de assistência autorizado no âmbito da sua operação própria decide, a seu exclusivo critério, se irá reparar o produto defeituoso ou substituí-lo por um igual ou equivalente.

A garantia não se aplica em que circunstâncias?

- Desgaste normal.
- Danos intencionais ou danos provocados por negligência; danos que tenham sido provocados pela inobservância do manual de instruções, danos resultantes de montagem ou instalação incorreta ou da ligação a uma tensão errada; danos provocados por reação química ou eletroquímica; ferrugem, corrosão ou danos causados por água, incluindo, entre outros, danos devido a um teor de cálcio na água invulgarmente elevado; danos ocasionados por condições ambientais invulgares.
- Peças de desgaste, incluindo pilhas e lâmpadas.
- Peças sem função e peças decorativas que não têm qualquer influência sobre a utilização normal do aparelho, incluindo qualquer tipo de riscos e possíveis variações cromáticas.
- Danos acidentais provocados por substâncias ou corpos estranhos; danos surgidos no âmbito da limpeza ou purificação de filtros, do sistema de drenagem ou do compartimento de detergente.
- Danos nas seguintes peças: vitrocerâmica, acessórios, cestos superior e inferior e também cesto para talheres, mangueiras de admissão e de drenagem, vedantes, lâmpadas e respetivas coberturas, visores, botões, revestimentos, tampas e peças das mesmas. A menos que os danos possam ser atribuídos a um erro de produção.
- Casos em que não tenham sido detetados quaisquer danos durante a visita do instalador.
- Reparações que não tenham sido levadas a cabo pela empresa de assistência selecionada por nós e/ou pelo parceiro contratual de assistência ou caso tenham sido utilizadas peças de substituição que não sejam peças originais.
- Reparações que tenham sido causadas pela instalação incorreta ou não conforme as especificações.
- Utilização do aparelho num outro âmbito que não a utilização doméstica, ou seja, uma utilização profissional.
- Danos durante o transporte: se um cliente transportar o produto para sua casa ou para uma outra morada pelos seus próprios meios, a IKEA não é responsável por danos que possam ocorrer durante o transporte. Nos casos em que a IKEA entregue o produto na morada de entrega do cliente, a IKEA cobrirá eventuais danos no produto que tenham ocorrido durante o transporte.
- Custos da realização da primeira instalação do aparelho IKEA. Se, no entanto, uma das empresas de assistência determinada pela IKEA ou um parceiro de assistência autorizado reparar ou substituir o aparelho no âmbito destas condições de garantia, a reinstalação do aparelho ou a instalação do aparelho de substituição serão realizadas pela empresa de assistência selecionada ou pelo parceiro de assistência autorizado.

Regulamentos nacionais legais

A garantia IKEA concede-lhe direitos específicos que correspondem aos requisitos legais do seu país ou transcendem o mesmo. No entanto, os direitos do consumidor do respetivo país não são de modo algum limitados por estas condições.

Âmbito de aplicação

Para aparelhos que tenham sido adquiridos num Estado-Membro da UE e levados para outro Estado-Membro da UE, é oferecida a assistência que tenha sido estipulada no âmbito das condições de garantia do novo país. Apenas se verifica uma obrigação de prestação de assistência no âmbito da garantia se o aparelho cumprir as seguintes condições e tiver sido instalado de acordo com as mesmas:

- especificações técnicas do país em que é reivindicado o direito da garantia,
- instruções de montagem e indicações de segurança incluídas no manual do utilizador.

Serviço de Assistência Técnica para aparelhos IKEA

Entre em contacto com o centro de assistência autorizado determinado pela IKEA:

- para apresentar um pedido de assistência no âmbito desta garantia ou
- em caso de dúvidas relativamente às funções dos aparelhos IKEA.

Leia atentamente as instruções de montagem e/ou o manual de instruções antes de entrar em contacto connosco, para que possamos prestar-lhe a melhor assistência possível.

Como poderá entrar em contacto connosco caso necessite de apoio da parte da assistência



Na última página deste manual de instruções encontrará a lista completa dos centros de assistência autorizados selecionados pela IKEA com os números de telefone nacionais correspondentes.

Para que possamos ajudá-lo rapidamente, solicitamos que utilize os números de telefone específicos indicados neste manual de instruções.

Durante a chamada, tenha à mão os dados do aparelho em causa. São eles:

- Número do aparelho (E-Nr. = 1)
- Número de fabrico (FD = 2)
- Referência IKEA (código de 8 dígitos sob o número do aparelho [E-Nr.])
- Data de fabrico IKEA (encontra-se na etiqueta na lateral da porta interior)

Estes dados encontram-se na placa de características na porta do aparelho.

GUARDE O DOCUMENTO DE COMPRA!

Nota: Este é a sua prova de compra e é necessário para poder reivindicar a garantia. Além disso, o documento de compra contém a designação IKEA e a referência (código de 8 dígitos) de qualquer aparelho adquirido.

Precisa de apoio adicional?

Para todas as outras questões que não digam respeito à Assistência Técnica do seu aparelho, entre em contacto com a hotline da sua loja IKEA mais próxima. Leia atentamente a documentação do seu aparelho antes de entrar em contacto connosco.

Serviço de Assistência Técnica

No final do documento encontra uma visão geral dos números de telefone para o Serviço de Assistência Técnica e informações sobre a disponibilidade de peças de substituição.

Pode adquirir peças de substituição originais relevantes para o funcionamento em conformidade com o regulamento relativo aos requisitos de conceção ecológica junto da nossa Assistência Técnica para um tempo de duração de, pelo menos, 10 anos a partir da colocação do seu aparelho no mercado dentro do Espaço Económico Europeu.

Disponibilidade de peças de substituição:

dobradiças das portas e vedações das portas, outros vedantes, braços aspersores, filtros de impurezas, suportes internos e acessórios de plástico, como cestos ou tampas. Bem como outras peças de substituição, p. ex., gavetas para talheres, pegas, peças de encaixe, suportes, conjuntos de fixação, placas de isolamento, fechaduras, fecho de segurança para crianças, calhas, peças laterais da carcaça, AquaStop, conexões de cabos, válvulas AquaStop, dobradiças planas, rolamentos, cabos elétricos, coberturas de proteção, peças moldadas de borracha, condutas de ventilação, reservatório de água de lavagem, atuador, mangueiras, braçadeiras das mangueiras, módulos de indicação, estruturas de painel, puxadores tipo friso, portas em plexiglas, vedações de reservatórios, rodas dos cestos, braçadeiras, cestos para talheres, grampos, peças de fixação, prateleira para chávenas, permutadores de calor, parafusos roscados, sensores de fluxo de passagem, mangueiras de descarga, sistema de amaciamento da água, válvula de regeneração, reservatório da bomba, parafusos, desvio da água, bomba de calor, bombas de descarga, tubos, braços aspersores, filtro fino, microfiltro, recipiente de dosagem, portas e muito mais...

Säkerhet

Följ säkerhetsanvisningarna nedan.

Allmänna anvisningar

- Läs igenom anvisningen noga.
- Förvara bruksanvisningen och produktinformationen för senare användning eller till nästa ägare.
- Anslut inte enheten om den har transportskador.

Användning för avsett ändamål

Använd bara enheten för:

- för att diska hushållsporslin.
- i privata hushåll och i slutna utrymmen i hemmiljö.
- med Mineral-torkning upp till en höjd på 2 500 m över havet.
- utan Mineral-torkning upp till en höjd på 4 000 m över havet.

Begränsning av användarkretsen

Denna apparat kan användas av barn från 8 år och äldre och av personer med begränsad fysisk, sensorisk eller mental förmåga eller brist på erfarenhet och/eller kunskap såvida detta sker under uppsikt eller om de undervisats i hur man säkert använder apparaten och förstått de faror som kan uppstå i samband med felaktig användning.

Låt inte barn leka med enheten.

Rengöring och användarskötsel får inte utföras av barn om de inte står under uppsikt.

Låt inte barn under 8 års ålder komma i närheten av apparaten och anslutningsledningen.

Säker installation

WARNING! – Risk för personskador!

- Osakkunnig installation kan orsaka personskador.
 - Följ bruksanvisningen och monteringsinstruktionerna när du ställer upp och ansluter maskinen.

WARNING! – Risk för elstötar!

- Obehöriga reparationer är farliga.
 - Anslut och använd bara maskinen enligt uppgifterna på typskylten.
 - Använd alltid den medföljande sladden till den nya enheten.
 - Elanslut bara maskinen via ett rätt installerat, jordat uttag för växelström.
 - Skyddsledarsystemet i byggnadens elanläggning måste vara installerat enligt gällande föreskrifter.
 - Mata aldrig maskinen via externbrytare som t.ex. timer eller fjärrkontroll.
 - Om apparaten är inbyggd måste nätanslutningsledningens stickkontakt vara fritt tillgänglig eller, ifall fri tillgång inte är möjlig, den fasta elinstallationen innehålla en inbyggd fränskiljare enligt anläggningsbestämmelserna.
 - Se noga till när apparaten ställs upp att nätanslutningsledningen inte blir klämd eller skadad.
- Det är farligt att skära av tilloppsslangen eller att sänka ned Aqua Stop-ventilen i vatten.
 - Sänk aldrig ned plasthöljet i vatten. Plasthöljet på tilloppsslangen innehåller en elektrisk ventil.
 - Skär aldrig av tilloppsslangen. Det finns elektriska anslutningsledningar i tilloppsslangen.

⚠ VARNING! – Brandrisk!

- Det är farligt att använda förlängningsnätkablar och ej godkända adaptrar.
 - Använd inte förlängningsnätkablar eller grenuttag.
 - Använd enbart adaptrar och nätanslutningskablar som är godkända av tillverkaren.
 - Om nätanslutningskabeln är för kort och ingen längre nätanslutningskabel finns tillgänglig måste du kontakta en behörig elektriker för att anpassa byggnadens elinstallation.
- Kontakt mellan maskinen och installationsledningar kan orsaka defekter hos installationsledningarna, t.ex. gasrör och elektriska ledningar. Gas från ett korroderat gasrör kan antändas. En skadad elledning kan orsaka kortslutning.
 - Se noga till att det finns minst 5 cm avstånd mellan maskinen och installationsledningarna.

⚠ VARNING! – Risk för personskador!

- Gångjärnen rör sig när skåpdörren öppnas och stängs och kan orsaka personskador.
 - Om underbyggnadsapparater eller integrerbara apparater inte står i en nisch och en sidovägg därmed blir åtkomlig måste området kring gångjärnen kläs in på sidan. Inklädnadsdelarna kan köpas hos IKEA eller genom vår kundtjänst.

⚠ VARNING! – Vältrisk!

- Osakkunnig installation kan medföra att maskinen välter.
 - Underbyggnadsmaskiner eller integrerbara maskiner får bara monteras under en hel arbetsbänk som är fast förbunden med intilliggande skåp.

Säker användning**⚠ VARNING! – Risk för allvarlig hälsoskada!**

- Om säkerhetsföreskrifterna och användningsinstruktionerna på diskmedels- och sköljglansförpackningar inte följs finns risk för allvarliga hälsoskador.
 - Följ säkerhetsföreskrifterna och användningsinstruktionerna på diskmedels- och sköljglansförpackningar.

⚠ VARNING! – Explosionsrisk!

- Lösningemedel i maskinens diskutrymme kan orsaka explosioner.
 - Tillsätt inga lösningemedel i diskutrymmet.
- Starkt frätande alkaliska eller starkt syrahaltiga diskmedel i kombination med aluminiumföremål i maskinens diskutrymme kan orsaka explosioner.
 - Använd aldrig starkt frätande alkaliska eller starkt syrahaltiga diskmedel, i synnerhet sådana som används inom hantverk eller industri, t.ex. för maskinvård, i kombination med aluminiumföremål (t.ex. fettfilter i spiskåpor eller aluminiumkastruller).

⚠ VARNING! – Risk för personskador!

- En öppen maskinlucka kan orsaka personskador.
 - Öppna maskinluckan bara för att lägga in och ta ut diskgoods, så förhindrar du olyckor t.ex. på grund av snubbling.
 - Sitt eller stå aldrig på den öppna maskinluckan.
- Knivar och husgeråd med vassa spetsar kan orsaka personskador.
 - Lägg in knivar och husgeråd med vassa spetsar med spetsen nedåt i bestickkorgen, på knivhyllan eller i besticklådan.

⚠️ VARNING! – Skållningsrisk!

- Om maskinluckan öppnas under programförloppet kan hett vatten spruta ut ur maskinen.
- Var försiktig när du öppnar maskinluckan under programförloppet.

⚠️ VARNING! – Risk för elstötar!

- Inträngande fukt kan orsaka en elektrisk stöt.
 - Använd bara maskinen i slutna utrymmen.
 - Exponera aldrig maskinen för kraftig värme och fukt.
 - Använd inte ångrengöring eller högtryckstvätt för att rengöra apparaten.
- Skadad sladdisolering är farligt.
 - Låt aldrig sladden komma i kontakt med heta maskindelar eller värmekällor.
 - Låt aldrig sladden komma i kontakt med vassa spetsar eller kanter.
 - Vecka, kläm och ändra aldrig sladden.

⚠️ VARNING! – Risk för brännskador!

- Zeolitbehållarens utblåsning öppning blir varm och kan orsaka brännskador.
 - Vidrör aldrig zeolitbehållarens utblåsning öppning.

Skadad maskin**⚠️ VARNING! – Risk för elstötar!**

- Skadad maskin eller sladd är farligt.
 - Använd aldrig skadad enhet.
 - Använd aldrig en apparat med sprucken trasig yta.
 - Dra aldrig i sladden för att göra maskinen strömlös. Dra alltid i kontakten, inte sladden.
 - Dra direkt ur sladdens kontakt eller slå av säkringen i proppskåpet och stäng vattenkranen om maskin eller sladd är skadade.
 - Ring service.
- Felinstallationer är farliga.
 - Det är bara specialutbildad personal som får reparera maskinen.
 - Maskinen får bara repareras med originalreservdelar.
 - Om apparatens nätanslutningsledning blir skadad måste den bytas ut mot en speciell anslutningsledning som du kan beställa från tillverkaren eller dennes kundtjänst.

Risker för barn**⚠️ VARNING! – Kvävningrisk!**

- Barn kan dra förpackningsmaterial över huvudet eller trassla in sig i det och kvävas.
 - Låt inte barn komma i närheten av förpackningsmaterial.
 - Låt inte barn leka med förpackningsmaterialet.
- Barn kan andas in eller svälja smådelar och kvävas av dem.
 - Låt inte barn komma i närheten av smådelar.
 - Låt inte barn leka med smådelar.
- Barn kan stänga in sig i maskinen och kvävas.
 - Använd barnsäkringen om en sådan finns.
 - Låt aldrig barn leka med maskinen eller manövrera den!

⚠️ VARNING! – Risk för hälsoskada!

- Barn kan bli instängda i enheten, vilket kan medföra livsfara.
 - Dra ur kontakten till uttjänta maskiner, kapa sladden och slå sönder lucklåset så att luckan inte går att stänga.

⚠ VARNING! – Risk för krosskador!

- Vid högt monterade maskiner kan barn bli fastklämda mellan maskinluckan och underliggande skåpdörrar.
- Håll uppsikt på barnen när du öppnar och stänger maskinluckan.

⚠ VARNING! – Risk för kemskador!

- Sköljmedel och diskmedel kan orsaka frätskador i munnen, svalget och ögonen.
- Förvara sköljglans och diskmedel oåtkomligt för barn.
- Låt inte barn komma i närheten av en öppen maskin. Vattnet i diskutrymmet går inte att dricka. Det kan fortfarande finnas rester av diskmedel och sköljglans i det.

⚠ VARNING! – Risk för personskador!

- Barn kan sticka in sina små fingrar i uppfångningsskålens slitsar och skada sig.
- Låt inte barn komma i närheten av en öppen maskin.

Förhindrande av sakskador

Säker installation

OBS!

- Osakkunnig installation av maskinen kan orsaka sakskador.
 - Om diskmaskinen monteras under eller ovanför andra hushållsapparater måste du följa informationen om montering i kombination med diskmaskinen i monteringsinstruktionerna för de aktuella hushållsapparaterna.
 - Om ingen information finns eller om monteringsinstruktionerna inte innehåller några sådana anvisningar måste du fråga tillverkaren av de aktuella hushållsapparaterna så att du är säker på att det går att montera diskmaskinen ovanför eller under andra hushållsapparater.
 - Om det inte finns någon information från tillverkaren får du inte montera diskmaskinen ovanför eller under hushållsapparaterna.
 - För att en säker drift av alla hushållsapparater ska garanteras måste du dessutom följa monteringsinstruktionerna för diskmaskinen.
 - Montera inte diskmaskinen under en spishäll.
 - Installera inte maskinen i närheten av värmekällor, t.ex. värmeelement, värmemagasin, ugnar eller andra apparater som alstrar värme.
- Kontakt mellan maskinen och vattenledningarna kan medföra korrosion av vattenledningen, och vattenledningen kan bli otät.
 - Se till att det finns minst 5 cm avstånd mellan maskinen och vattenledningen. De medföljande ledningarna för vatten- och avloppsanslutning berörs inte av detta.
- Ändrade eller skadade vattenslangar kan ge sak- och enhetsskador.
 - Vik, kläm, ändra eller kapa inte vattenslangarna.

- Använd bara medföljande vattenslangar eller original-reservslingar.
- Återanvänd aldrig gamla vattenslangar.
- För lågt eller högt vattentryck kan påverka maskinens funktion negativt.
 - Kontrollera att vattentrycket i vattenledningssystemet är lägst 50 kPa (0.5 bar) och högst 1000 kPa (10 bar).
 - Överskrider vattentrycket maxvärdet, så måste du installera en tryckreduceringsventil mellan dricksvattenanslutningen och maskinens slanguppsättning.

Säker användning

OBS!

- Utträngande vattenånga kan skada köksinredning.
 - Låt maskinen svalna något efter programmets slut innan du öppnar maskinluckan.
- Specialsalt för diskmaskiner kan ge korrosionsskador på sköljbehållaren.
 - För att överskott av specialsalt ska sköljas bort från sköljbehållaren bör du fylla på specialsaltet i förrådsbehållaren omedelbart innan programmet startas.
- Diskmedel kan skada avhårdningssystemet.
 - Fyll bara på specialsalt för diskmaskiner i avhårdningssystemets förrådsbehållare.
- Olämpliga diskmedel kan skada maskinen.
 - Använd inte ångrengöringsmedel.
 - För att maskinens yta inte ska repas bör du inte använda svampar med grov yta eller repande rengöringsmedel.
 - Undvik korrosion genom att inte använda svampdukar på diskmaskiner med rostfri frontplåt, eller skölj ur dukarna noggrant innan de används första gången.

Riktlinjer för installationen

→ Fig. 1

Miljöskydd och sparsamhet

Skona miljön genom att använda apparaten resursbesparande och omhändertata återanvändningsbara material korrekt.

Förpackningsmaterialet

Förpackningsmaterialen är miljövänliga och återvinningsbara.

- Källsortera och omhändertata de olika beståndsdelarna. Information om aktuella avfallshanteringsalternativ lämnas av IKEA och av din kommun.

Att spara energi

Om du observerar denna anvisning förbrukar enheten mindre ström och vatten.

Använd programmet Eco 50°.

✚ Programmet Eco 50° är energibesparande och skonsamt mot miljön.

Notera: Spara på energi- och vattenförbrukningen genom att endast lasta enheten med det maximala standardantal som enheten är avsedd för.

Torkning (beroende på enhetens utrustning)

Enheten har funktioner och särdrag som kan användas för att spara energi under torkning. För mer information, läs kapitlet "Miljöskydd och besparingar" i användarmanualens fullständiga version, tillgänglig på följande sidor: www.ikea.com

Rengöring och skötsel

Du måste rengöra och sköta om maskinen noga för att den ska fungera.

FÖRSIKTIGT!

Risk för personskador!



- En enhet ansluten till nätanslutningen kan leda till skador vid underhållsarbete.
- Säkerställ att enheten är bortkopplad från sladden före underhållsarbeten.

Rengöring av diskutrymmet

VARNING!

Risk för hälsoskada!

- Användning av klorhaltiga rengöringsmedel kan vara skadlig för hälsan.
- Använd aldrig klorhaltiga rengöringsmedel.

→ Fig.  - 

Självrengörande diskutrymme

För att ta bort avlagringar genomför enheten en självrengöring med regelbundna intervall.

För självrengöringen anpassas programförloppet automatiskt, rengöringstemperaturen höjs t.ex. kortvarigt. Förbrukningsvärdena, t.ex. vatten och el, kan därigenom bli högre. Om diskutrymmet inte lägre självrengörs tillräckligt och avlagringar uppkommer måste du följa den här informationen: → "Rengöring av diskutrymmet", Sid. 85.

Rengöringsmedel

Använd enbart lämpliga rengöringsmedel när du rengör maskinen.

→ "Säker användning", Sid. 84

Skötseltips för enheten

Följ skötseltipsen så bibehåller du enhetens funktion långsiktigt.



Notera: Låt maskinluckan stå på glänt om maskinen står stilla länge.

→ Fig. 

Silsystem

Silsystemet filtrerar bort grov smuts från diskretsloppet.

→ Fig. 

	Mikrosil
	Finsil
	Grovsil

Rengöring av silar

Föroreningar i diskvattnet kan sätta igen silarna.

Notera: Kontrollera efter varje disk att det inte finns rester kvar i silarna. Kontrollera att inga främmande objekt faller ned i pumpträget vid rengöring.

→ Fig.  - 

Rengöring av sprayarmar

Kalk och föroreningar i diskvattnet kan blockera sprutarmarnas munstycken och lager. Rengör sprutarmarna regelbundet.

→ Fig.  - 

Maskinvård

Avlagringar kan orsaka tekniskt fel på enheten. Förhindra tekniskt fel genom att rengöra enheten med regelbundna intervall.

Anmärkningar

- Kör programmet Maskinvård utan inlagt disk gods.
- Använd enbart maskinvårdsmedel och maskinrengöringsmedel som lämpar sig speciellt för diskmaskiner.
- Se till att det inte finns några aluminiumdelar, t.ex. fettfilter från fläktar eller aluminiumkastruller i diskmaskinen.
- Om du inte har genomfört Maskinvård efter 3 diskningar släcks symbolen för Maskinvård automatiskt.
- Följ säkerhetsföreskrifterna på förpackningarna med maskinvårdsmedel och maskinrengöringsmedel.

1. Ta bort grov smuts inuti maskinen med en fuktig trasa.
2. Rengör silen.
3. Placera maskinvårdsmedlet inuti enheten.
Använd enbart maskinvårdsmedel som lämpar sig speciellt för diskmaskiner.
4. Fyll på maskinrengöringsmedel i diskmedelsfacken tills dessa är helt fyllda.
Lägg inget extra maskinrengöringsmedel inuti enheten.
5. Tryck på .
6. Tryck på Start.

Transport, lagring och avfallshantering

Demontering av maskinen

1. Gör enheten strömlös.
2. Stäng vattenkranen.
3. Lossa avloppsanslutningen.
4. Lossa vattenavslutningen.
5. Lossa fästskruvarna mot köksinredningen om sådana finns.
6. Demontera sockelbrädan om en sådan finns.
7. Dra försiktigt ut maskinen och dra åt slangen.

Frysäkring av maskinen

Om maskinen står i ett utrymme med frysrisk, t.ex. i en sommarstuga, måste du tömma den helt.

- → "Transport av maskinen", Sid. 86

Transport av maskinen

Töm enheten och lås fast lösa delar före transporten för att förhindra att enheten skadas.

Notera: För att inget restvatten ska komma in i maskinstyr-enheten och orsaka maskinskador får du bara transportera enheten i upprätt läge.

→ Fig. 19 - 23

Omhändertagande av begagnade apparater

Genom en miljökompatibel avfallshantering kan värdefulla råmaterial återanvändas.

⚠ VARNING!

Risk för hälsoskada!

- Barn kan låsa in sig i apparaten och utsättas för livsfara.
- Dra ur kontakten till uttjänta maskiner, kapa sladden och slå sönder lucklåset så att luckan inte går att stänga.

1. Ta ut nätanslutningsledningens stickkontakt.
2. Klipp av nätanslutningsledningen.
3. Omhänderta apparaten miljömässigt korrekt.



Denna enhet är märkt i enlighet med det europeiska direktivet 2012/19/EU om avfall som utgörs av eller innehåller elektroniska produkter (waste electrical and electronic equipment - WEEE). Direktivet anger ramarna för inom EU giltigt återtagande och korrekt återvinning av uttjänta enheter.

Överensstämmelseförklaring

Härmed försäkrar IKEA of Sweden AB att enheten uppfyller grundläggande krav och övriga gällande bestämmelser i direktiv 2014/53/EU.

En utförlig RED-försäkran om överensstämmelse finns på internet under www.ikea.com bland övriga dokument på enhetens produktsida.



2,4 GHz-bandet (2400–2483,5 MHz): max. 100 mW
5-GHz-bandet (5150–5350 MHz + 5470–5725 MHz): max. 150 mW

	BE	BG	CZ	DK	DE	EE	IE	EL	ES
	FR	HR	IT	CY	LI	LV	LT	LU	HU
	MT	NL	AT	PL	PT	RO	SI	SK	FI
	SE	NO	CH	TR	IS	UK (NI)			

5 GHz-WLAN (Wi-Fi): bara för inomhusanvändning.

AL	BA	MD	ME	MK	RS	UK	UA
----	----	----	----	----	----	----	----

5 GHz-WLAN (Wi-Fi): bara för inomhusanvändning.

IKEA Garanti

Ofta ställda frågor om garanti:

Hur länge gäller IKEA-garantin?

Garantin gäller under fem (5) år från det att du köpte enheten hos IKEA. Originalkvittot är nödvändigt som inköpsbevis. Om servicearbeten utförs under garantitiden medför detta inte att enhetens garantitid förlängs.

Vem utför servicen?

IKEA-serviceföretaget tillhandahåller servicen inom ramen för sin egen verksamhet eller genom auktoriserade servicepartner.

Vad omfattas av garantin?

Garantin gäller bara för hushållsanvändning av den aktuella produkten. Undantagen uppräknas under "Vad omfattas inte av garantin". Under garantitiden ersätts kostnader för reparationer och reservdelar samt arbets- och resekostnader,

förutsatt att enheten är tillgänglig för reparation utan särskilda arbetsinsatser. I detta avseende gäller lagbestämmelserna i respektive land. Utbytta delar blir IKEA:s egendom.

Vad gör IKEA för att avhjälpa problemet?

Det serviceföretag som IKEA har utsett besiktigar produkten och avgör enligt eget gottfinnande om ett garantifall föreligger. Om ett garantifall föreligger beslutar IKEA-serviceföretaget eller den auktoriserade servicepartnern inom ramen för sin egen verksamhet och efter eget gottfinnande om den bristfälliga produkten ska repareras eller bytas mot en likadan eller jämförbar produkt.

Vad omfattas inte av garantin?

- Normalt slitage.
- Uppsätlig skadegörelse eller skada på grund av oaktsamhet; skador som orsakats av att bruksanvisningen inte har följts, vidare skador på grund av osakkunnig montering

resp. osakkunnig installation eller genom anslutning till felaktig nätspänning; skador som orsakats av kemiska eller elektrokemiska reaktioner; rost, korrosion eller vattenskadorna, inklusive bl.a. vattenskadorna på grund av onormalt hög kalkhalt i vattnet; skador som har utlösts av onormala omgivningsförhållanden.

- Slitdelar, inklusive batterier och glödlampor.
- Delar utan funktion och dekorativa delar som inte påverkar en normal användning av enheten, inklusive alla slag av repor och eventuella färgavvikelse.
- Olycksfallsskador som orsakats av främmande föremål eller ämnen; skador som har uppkommit i samband med rengöring eller rensning av filtret, avloppssystemet eller sköljglansfacket.
- Skador på följande delar: glaskeramik, tillbehör, över- och underkorgar samt bestickskorg, in- och utloppslangor, packningar, ljuskällor och deras kåpor, displayer, knappar, inklädnader, höljeslock och delar därav. Detta gäller inte om skadorna kan hänföras till ett produktionsfel.
- Fall där inga skador kunde konstateras vid montörens besök.
- Reparationer som inte har utförts av det av oss valda serviceföretaget och/eller av en serviceavtalspartner, eller om reservdelar har använts som inte är originaldelar.
- Reparationer som har orsakats av en installation som utförts osakkunnigt eller inte enligt föreskrifterna.
- Användning av enheten i annat sammanhang än i hushåll, dvs. yrkesmässig användning.
- Transportskador: Om en kund själv transporterar produkten hem till sig eller till en annan adress ansvarar IKEA inte för skador som kan uppkomma under transporten. I de fall då IKEA levererar produkten till kundens leveransadress ansvarar IKEA för eventuella skador på produkten som uppkommer under denna leverans.
- Kostnader för genomförandet av den första installationen av IKEA-enheten. Om ett av IKEA utsett serviceföretag eller en auktoriserad servicepartner reparerar eller byter apparaten inom ramen för dessa garantivillkor ska det utsedda serviceföretaget eller den auktoriserade servicepartnern i förekommande fall utföra återmonteringen av enheten eller installationen av bytesenheten.

Lagbestämmelser i olika länder

IKEA-garantin beviljar dig specifika rättigheter som motsvarar de lagstadgade kraven i ditt land eller som går utöver dessa. Dessa villkor begränsar dock inte i något fall konsumenters rättigheter enligt respektive lands lagstiftning.

Giltighetsområde

För enheter som inköps i en EU-medlemsstat och förs till en annan EU-medlemsstat erbjuds den service som fastställts inom ramen för garantivillkoren i det nya landet. Skyldighet att utföra servicen inom ramen för garantin föreligger bara om enheten uppfyller följande villkor och har installerats enligt dessa:

- Tekniska specifikationer i det land där garantikravet ställs.
- Monteringsanvisningen och de säkerhetsföreskrifter som ingår i användarhandboken.

Kundtjänst för IKEA-enheter

Kontakta det auktoriserade servicecenter som IKEA har utsett:

- för att göra en serviceförfrågan inom ramen för denna garanti, eller
- vid oklarheter som rör IKEA-enhetens funktioner.

Läs noggrant igenom monterings- och bruksanvisningen innan du kontaktar oss så att vi kan erbjuda dig bästa möjliga service.

Så här når du oss om du behöver få stöd av vår service



På bruksanvisningens sista sida finns en komplett förteckning över de auktoriserade servicecenter som IKEA har valt ut, med tillhörande nationella telefonnummer.

För att vi ska kunna hjälpa dig snabbt ber vi dig att använda de specifika telefonnummer som står i den här bruksanvisningen.

Ha uppgifterna för den aktuella enheten till hands när du ringer. De är följande:

- Enhetens nummer (E-nr = 1)
- Tillverkningsnummer (FD = 2)
- IKEA-artikelnr (8-siffrig kod under enhetsnumret [E-nr]).
- IKEA-tillverkningsdatumet (står på etiketten på luckans sida).

Uppgifterna finns på typskylten på enhetsluckan.

SPARA KVITTOT!

Notera: Det är ditt köpbevis och behövs för att du ska kunna ställa garantikrav. Dessutom innehåller kvittot varje inköpt enhets IKEA-beteckning och artikelnummer (8-siffrig kod).

Behöver du mer stöd?

För alla ytterligare frågor som inte berör kundtjänsten för din apparat ber vi dig att vända dig till hotlinen för närmaste IKEA-möbelvaruhus. Läs noga igenom apparatens dokumentation innan du kontaktar oss.

Kundtjänst

I slutet på dokumentet finns en översikt över telefonnumren till kundtjänsten och information om reservdelarnas tillgänglighet.

Funktionsrelevanta originalreservdelar enligt gällande ekodesignförordning går att beställa från service minst 10 år efter lanseringen av maskinen inom EES.

Reservdelars tillgänglighet:

Dörögångjärn och dörrtätningar, övriga tätningar, sprutar, avloppssil, innerställ och plasttillbehör, till exempel korgar och lock. Samt andra reservdelar, till exempel bestickskorgar, handtag, insatser, fästen, fästsatser, isolerskivor, lås, barnsäker dörr, skenor, hussidodelar, Aquastopp, kabelanslutningar, Aquastopp-ventiler, gångjärnsband, lagerställen, nätkabel, skyddskåpor, gummiformdelar, ventilationskanaler, Flottenspeicher, ställdon, slangor, slangklämmor, indikeringsmoduler, skyddslåda, fästlist, dörrar av plexiglas, sump-

tätningar, korgvalsar, klämmor, bestickkorgar, plintar, fäst-
delar, kopphylla, värmväxlare, gängskruvar, flödessenso-
rer, avrinnings slangar, avhärdare, regenereringsventil,
pumpsump, skruvar, vattenfördelare, värmepump, avlopps-
pump, rör, sprutarm, finfilter, mikrofilter, doserbehållare,
dörrar och mycket mer ...

Sikkerhet

Følg sikkerhetsanvisningene nedenfor.

Generelle merknader

- Les nøye gjennom denne anvisningen.
- Oppbevar veiledningen og produktinformasjonen for senere bruk eller for en senere eier.
- Ikke koble til apparatet dersom det har transportskader.

Korrekt bruk

Apparatet må kun brukes:

- for å vaske husholdningskjørler.
- i private husholdninger og i lukkede rom hjemme.
- med mineral-tørking opp til en høyde på 2500 m over havet.
- uten mineral-tørking opp til en høyde på 4000 m over havet.

Begrensning av brukerkretsen

Dette apparatet kan brukes av barn fra og med 8 år og av personer med redusert fysiske, sensoriske eller mentale evner eller mangel på erfaring og/eller kunnskap, dersom de blir overvåket eller har fått opplæring i en sikker bruk av apparatet og dessuten har forstått farene som kan resultere av feil bruk.

Barn må ikke få leke med apparatet.

Rengjøring og brukervedlikehold må ikke utføres av barn uten oppsyn.

Barn under 8 år må holdes unna apparatet og strømkabelen.

Sikker installasjon

ADVARSEL – Fare for personskade!

- Ikke-forskriftsmessig installasjon kan føre til personskader.
 - Følg instruksjonene i bruksanvisningen og monteringsanvisningen under oppstilling og tilkobling av apparatet.

ADVARSEL – Fare for elektrisk støt!

- Ukyndige installasjoner er farlig.
 - Maskinen må kun tilkobles og brukes i henhold til angivelsene på typeskiltet.
 - Bruk alltid den strømledningen som følger med det nykjøpte apparatet.
 - Maskinen skal bare kobles til et strømnnett med vekselstrøm via en forskriftsmessig montert jordet stikkontakt.
 - Systemet for husets PE-leder må være forskriftsmessig installert.
 - Maskinen må aldri forsynes med strøm via en ekstern bryteranordning, f.eks. tidsur eller fjernstyring.
 - Hvis apparatet er innebygd, må støpselet på strømledningen være fritt tilgjengelig. Hvis fri tilgang ikke er mulig, må det i henhold til regelverket være montert en allpolet skillebryter i den faste elektriske installasjonen.
 - Når du stiller opp apparatet, må du påse at strømkabelen ikke kommer i klem eller får skader.
- Det er farlig å kappe av tilførselsslangen eller senke Aquastop-ventilen ned i vann.
 - Senk aldri plasthuset ned i vann. Plasthuset på tilførselsslangen inneholder en elektrisk ventil.
 - Kapp aldri av tilførselsslangen. I tilførselsslangen finnes det elektriske tilkoblingsledninger.

⚠ ADVARSEL – Brannfare!

- Det er farlig å bruke en forlenget strømledning og adaptere som ikke er godkjent.
 - Ikke bruk forlengelseskabler eller strømskinner.
 - Bruk kun strømledninger som er godkjent av produsenten.
 - Hvis strømledningen er for kort og det ikke finnes en lenger strømledning, må du kontakte et elektrikerfirma for å tilpasse husinstallasjonen.
- Kontakt mellom apparatet og installasjonsledningene kan føre til feil på installasjonsledningene, f.eks. gassledninger og strømledninger. Gass fra en korrodert gassledning kan antennes. En skadet strømledning kan forårsake kortslutning.
 - Forsikre deg om at det er minst 5 cm avstand mellom apparatet og installasjonsledningene.

⚠ ADVARSEL – Fare for personskade!

- Hengslene beveger seg når apparatets dør åpnes og lukkes, og det kan føre til personskader.
 - Når innebygde apparater, eller apparater som kan integreres, ikke står i en nisje, og man dermed har tilgang til en sidevegg, må hengsleområdet kles inn fra sidene. Dekslene kan fås hos IKEA eller hos vår kundeservice.

⚠ ADVARSEL – Veltefare!

- Ikke-forskriftsmessig installasjon kan føre til at apparatet velter.
 - Monter innebygde apparater eller apparater som kan integreres kun under en gjennomgående arbeidsplate som er fast forbundet med tilgrensende skap.

Sikker bruk**⚠ ADVARSEL – Fare for alvorlige helseskader!**

- Ignorering av sikkerhetsinstruksjoner og bruksanvisninger på emballasjen til rengjøringsmidler og glansmidler kan føre til alvorlige helseskader.
 - Følg sikkerhetsinstruksjonene og bruksanvisningene på emballasjen til rengjøringsmidler og glansmidler.

⚠ ADVARSEL – Eksplosjonsfare!

- Løsemidler i apparatets vaskerom kan føre til eksplosjoner.
 - Ha aldri løsemidler inn i apparatets vaskerom.
- Sterke etsende/alkaliske eller sterkt syreholdige rengjøringsmidler i forbindelse med aluminiumdeler i apparatets vaskerom kan føre til eksplosjoner.
 - Bruk aldri sterke etsende/alkaliske eller sterkt syreholdige rengjøringsmidler, særlig fra kommersiell sektor eller industrisektoren, i forbindelse med aluminiumdeler (f.eks. fettfilter i avtrekkshetter eller gryter av aluminium), f.eks. til vedlikehold av maskiner.

⚠ ADVARSEL – Fare for personskade!

- En åpen dør i apparatet kan føre til personskader.
 - Apparatets dør skal bare åpnes for å fylle på eller ta ut oppvask, slik at ulykker unngås, f.eks. ved at man snubler.
 - Du må ikke sitte eller stå på apparatets dør når den er åpen.
- Kniver og utstyr med skarpe spisser kan føre til personskader.
 - Kniver og utstyr med skarpe spisser skal plasseres i bestikkurven, knivskuffen eller i bestikkholderen med den spisse siden vendt ned.

⚠ ADVARSEL – Fare for skålding!

- Det kan sprute varmt vann ut av apparatet når apparatets dør åpnes mens et program kjører.
- Apparatets dør må åpnes forsiktig når programmet er i gang.

⚠ ADVARSEL – Fare for elektrisk støt!

- Fuktighet som trenger inn, kan forårsake elektrisk støt.
 - Apparatet skal kun brukes i lukkede rom.
 - Utsett aldri apparatet for kraftig varme eller fuktighet.
 - Ikke bruk dampstråle eller høytrykksspyler for å rengjøre apparatet.
- Hvis isolasjonen på strømledningen er skadet, er dette farlig.
 - La aldri strømkabelen være i kontakt med varme maskindeler eller varmekilder.
 - La aldri strømkabelen komme i kontakt med skarpe spisser eller kanter.
 - Du må aldri få knekk på, klemme sammen eller endre strømkabelen.

⚠ ADVARSEL – Forbrenningsfare!

- Zeolitt-beholderens utblåsningsåpning blir varm og kan føre til forbrenninger.
 - Zeolitt-beholderens utblåsningsåpning må aldri berøres.

Apparat med skader**⚠ ADVARSEL – Fare for elektrisk støt!**

- En vaskemaskin med skader eller en strømledning med skader er farlig.
 - Bruk aldri apparatet hvis det har skader.
 - Bruk aldri apparatet med sprukket eller knust overflate.
 - Dra aldri i strømledningen når du skal koble vaskemaskinen fra strømnettet. Dra alltid i pluggen på strømledningen.
 - Hvis vaskemaskinen eller strømledningen er skadet, må du dra ut støpselet eller slå av sikringen i sikringsskapet og stenge vannkranen umiddelbart.
 - Ta kontakt med kundeservice.
- Ukyndige reparasjoner er farlig.
 - Kun opplært fagpersonell skal utføre reparasjoner på maskinen.
 - Det må kun brukes originale reservedeler til reparasjon av maskinen.
 - Dersom det oppstår skader på apparatets strømkabel, må den skiftes ut med en spesiell strømkabel som kan bestilles hos produsenten eller kundeservice.

Fare for barn**⚠ ADVARSEL – Kvelningsfare!**

- Barn kan få emballasjen over hodet eller vikle seg inn i den og kveles.
 - Hold emballasjen borte fra barn.
 - Barn må ikke få leke med emballasjen.
- Barn kan puste inn eller svelge smådeler og bli kvalt.
 - Hold smådeler borte fra barn.
 - Ikke la barn leke med smådeler.
- Barn kan bli låst inne i apparatet og dermed bli kvalt.
 - Bruk barnesikringen når en slik er for hånden.
 - La aldri barn leke med eller betjene apparatet.

⚠ ADVARSEL – Fare for helseskader!

- Barn kan bli sperret inne i apparatet og havne i livsfare.
- Etter endt levetid på vaskemaskinen, må du trekke ut støpselet på strømledningen, kappe over strømledningen og ødelegge dørlåsen slik at vaskemaskindøren ikke lar seg lukke lenger.

⚠ ADVARSEL – Knusefare!

- Barn kan bli fastklemt mellom apparatets dør og skapdørene under når apparatet er integrert i overskap.
- Vær oppmerksom på barn når du åpner og lukker apparatets dør.

⚠ ADVARSEL – Fare for etseskader!

- Glansmiddel og rengjøringsmiddel kan føre til etseskader i munn, svelg og øyne.
- Hold barn på avstand fra glansmidler og rengjøringsmidler.
- Hold barn på avstand fra et åpent apparat. Vannet i vaskerommet er ikke drikkevann. Det kan inneholde rester av rengjøringsmiddel og glansmiddel.

⚠ ADVARSEL – Fare for personskade!

- Barn kan klemme seg fast og skade seg hvis de stikker sine små fingre inn i slissene i oppsamlingskålen for tabletter.
- Hold barn på avstand fra et åpent apparat.

Unngå materielle skader

Sikker installasjon

OBS!

- Ikke-forskriftsmessig installasjon av apparatet kan føre til skader.
 - Dersom oppvaskmaskinen blir montert under eller over andre husholdningsapparater, må informasjonen om montering i kombinasjon med en oppvaskmaskin som finnes i monteringsveiledningen for de respektive apparatene følges.
 - Dersom det ikke foreligger informasjon, eller dersom monteringsveiledningen ikke inneholder tilsvarende instruksjoner, må du henvende deg til produsenten av disse husholdningsapparater, for å være sikker på at oppvaskmaskinen kan monteres over eller under de andre apparatene.
 - Hvis det ikke finnes tilgjengelig informasjon fra produsenten, må oppvaskmaskinen ikke monteres over eller under disse husholdningsapparater.
 - For å sikre en sikker bruk av alle husholdningsapparater, må også monteringsveiledningen for oppvaskmaskinen overholdes.
 - Ikke monter oppvaskmaskinen under en platetopp.
 - Ikke installer oppvaskmaskinen i nærheten av varmekilder, f.eks. radiator, varmeakkumulator, ovn eller andre apparater som avgir varme.
- Kontakt mellom apparatet og vannledninger kan føre til korrosjon på vannledningen og vannledningen kan bli utett.
 - Forsikre deg om at det er minst 5 cm avstand mellom apparatet og vannledningen. Ledningene som er inkludert i leveringingen for drikkevannstilkobling og avløpsvannstilkobling, er ikke berørt.
- Endringer eller skader på vannslanger kan føre til materielle skader og skader på apparatet.
 - Du må aldri lage knekk på, klemme sammen, endre eller kappe av vannslangene.

- Bruk kun vannslangene som fulgte med i leveringingen eller original-reserveslanger.
- Brukte vannslanger må aldri brukes om igjen.
- For lavt eller for høyt vanntrykk kan ha negativ innvirkning på apparatet.
 - Påse at vanntrykket i vannforsyningen er på minst 50 kPa (0,5 bar) og maks. 1000 kPa (10 bar).
 - Hvis vanntrykket overskrider den angitte maksimumsverdien, må det installeres en trykkreduksjonsventil mellom vanntilkoblingen og slangesettet til apparatet.

Sikker bruk

OBS!

- Vanddamp som slipper ut, kan føre til skader på innbyggingsmøblene.
 - La apparatet avkjøles litt etter programslutt, før du åpner apparatets dør.
- Spesialsalt for oppvaskmaskiner kan skade skyllebeholderen på grunn av korrosjon.
 - Fyll spesialsaltet på beholderen for spesialsalt rett før programstart, slik at spesialsalt som renner over skylles ut av skyllebeholderen.
- Rengjøringsmiddel kan skade avkalkingsanlegget.
 - Fyll beholderen for avkalkingsanlegget kun med spesialsalt for oppvaskmaskin.
- Uegnede rengjøringsmidler kan skade apparatet.
 - Det må ikke brukes damprensere.
 - Ikke bruk svamper med ru overflate eller skurende rengjøringsmidler, slik at det ikke oppstår riper i apparatets overflate.
 - Unngå å bruke svampkluter på oppvaskmaskiner med front i edelstål, eller vask og vri dem grundig opp flere ganger før første bruk, slik at du unngår korrosjon.

Spesifikasjoner for installasjonen

→ Fig. 1

Miljøvern og innsparing

Vern om miljøet ved å bruke apparatet på en ressursparende måte og ved å avfallsbehandle resirkulerbare materialer forskriftsmessig.

Avfallsbehandling av emballasje

Emballasjematerialene er miljøvennlige og resirkulerbare.

- Kildesortér de enkelte komponentene etter type avfall. Du kan innhente informasjon om aktuelle muligheter for avfallsbehandling hos IKEA eller hos kommuneadministrasjonen der du bor.

Energisparing

Dersom du tar hensyn til dette hintet, forbruker apparatet ditt mindre strøm og vann.

Bruk Eco 50-programmet.

✦ Eco 50-programmet sparer energi og er miljøvennlig.

Merk: For å spare energi og vann må du fylle apparatet med oppgitt maksimal mengde servise og bestikk.

Tørking (avhengig av apparatets utstyr)

Apparatet har funksjoner og utstyregenskaper som bidrar til å spare strøm under tørking.

Mer informasjon finner du i kapitlet «Miljøvern og sparing» i den fulle versjonen av brukerhåndboken som er tilgjengelig på følgende sider: www.ikea.com

Rengjøring og pleie

Rengjør og vedlikehold vaskemaskinen omhyggelig, slik at den holder seg funksjonsdyktig i lang tid.

FORSIKTIG

Fare for personskade!



- Et apparat som er koblet til strømledningen kan forårsake personskader under vedlikehold.
- Forsikre deg før vedlikehold om at apparatet er koblet fra strømledningen.

Rengjøring av skyllebeholderen

ADVARSEL

Fare for helseskader!

- Bruk av klorholdige rengjøringsmidler kan føre til helseskader.
- Bruk aldri klorholdige rengjøringsmidler.

→ Fig.  - 

Innvendig selvrens

Apparatet gjennomfører med jevne mellomrom en innvendig selvrens for å fjerne avleiringer. Under selvrens tilpasses programforløpet automatisk, f.eks. økes rengjøringstemperaturen midlertidig. Forbruksverdiene, f.eks. vann og strøm, kan økes av dette. Hvis det innvendige rommet ikke lenger renses selv tilstrekkelig og avleiringer oppstår, må du lese denne informasjonen:
→ "Rengjøring av skyllebeholderen", Side 94.

Rengjøringsmiddel

Bruk kun egnede rengjøringsmidler til rengjøringen av apparatet.
→ "Sikker bruk", Side 93

Tips for vedlikehold av apparatet



Følg tipsene om stell av apparatet for å opprettholde apparatets funksjon i langt tid.

Merk: La apparatets dør stå på gløtt dersom det ikke brukes i lengre periode.

→ Fig. 

Silsystem

Silsystemet filtrerer grov smuss ut av skyllekretsløpet.
→ Fig. 

	Mikrosil
	Finsil
	Grovsil



Vaske silene

Smuss fra vaskevannet kan stoppe til silene.

Merk: Etter hver vasking bør silene kontrolleres for rester. Sørg for at ingen fremmedlegemer faller inn i pumpekjelen under rengjøringen.

→ Fig.  - 

Rengjøre spylearmene

Kalk og smuss fra vaskevannet kan blokkere dysene og spylearmenes lagre. Rengjør spylearmene regelmessig.
→ Fig.  - 

Pleie av maskin

Avleiringer kan føre til funksjonsfeil på apparatet. For å unngå funksjonsfeil må du rengjøre apparatet regelmessig.

Merknader

- Utfør Pleie av maskin-programmet uten innsatt oppvask.
- Bruk et maskinpleiemiddel og maskinrens som er spesielt godt egnet for oppvaskmaskiner.
- Pass på at det ikke finnes deler av aluminium, f.eks. fettfilter for avtrekksvifter eller aluminiumgryter, i apparatets vaskerom.
- Hvis du ikke har utført Pleie av maskin etter 3 vaskeomganger, slukkes indikatoren for Pleie av maskin automatisk.
- Følg sikkerhetsinstruksene på emballasjen for pleiemiddelet og maskinrensen.

1. Fjern grov smuss inne i maskinen med en fuktig klut.
2. Rengjør silene.
3. Sett maskinpleiemidlet inn i apparatet.

Bruk et maskinpleiemiddel som er spesielt godt egnet for oppvaskmaskiner.

4. Fyll maskinrensen på beholderen for rengjøringsmiddel til denne er helt full.

Ikke tilsett i tillegg maskinrens i apparatet.

5. Trykk på .
6. Trykk på Start.

Transport, oppbevaring og avfallsbehandling

Demontering av apparatet

1. Koble apparatet fra strømnettet.
2. Skru igjen vannkranen.
3. Løsne avløpstilkoblingen.

4. Løsne tilkoblingen for drikkevann.
5. Løsne festeskruene for møbeldelene, hvis slike finnes.
6. Demonter sokkelplaten hvis denne finnes.
7. Trekk apparatet forsiktig ut og ettertrekk slangen.

Gjøre apparatet frostsikkert

Hvis apparatet står i et rom som er utsatt for frost, f.eks. i et feriehus, må du tømme apparatet helt.

- → "Transport av apparatet", Side 95

Transport av apparatet

Tøm apparatet og sikre løse deler før transport for å unngå skader på apparatet.

Merk: Apparatet skal bare transporteres i loddrett stilling for å unngå at restvann havner i maskinstyringen og kan forårsake skader på apparatet.

→ Fig. 19 - 23

Avfallsbehandling av gammelt apparat

Med miljøvennlig avfallsbehandling kan verdifulle råstoffer gjenvinnes.

ADVARSEL

Fare for helseskader!

- Barn kan bli sperret inne i apparatet og havne i livsfare.
- Etter endt levetid på vaskemaskinen, må du trekke ut støpselet på strømledningen, kappe over strømledningen og ødelegge dørlåsen slik at vaskemaskindøren ikke lar seg lukke lenger.

1. Trekk ut strømkabelens støpsel.
2. Kapp av strømkabelen.
3. Kvitt deg med apparatet på miljøvennlig måte.



Dette apparatet er klassifisert i henhold til det europeiske direktivet 2012/19/EU om avhending av elektrisk- og elektronisk utstyr (waste electrical and electronic equipment - WEEE). Direktivet angir rammene for innlevering og gjenvinning av innbytteprodukter.

Samsvarserklæring

Herved erklærer IKEA of Sweden AB at apparatet oppfyller grunnleggende krav og øvrige bestemmelser i direktivet 2014/53/EU.

En utførlig RED-samsvarserklæring finner du, sammen med øvrige dokumenter, på produksiden for ditt apparat på internettadressen www.ikea.com.



2,4-GHz-bånd (2400–2483,5 MHz): maks. 100 mW
5 GHz-bånd (5150–5350 MHz + 5470–5725 MHz): maks. 150 mW

	BE	BG	CZ	DK	DE	EE	IE	EL	ES
	FR	HR	IT	CY	LI	LV	LT	LU	HU
	MT	NL	AT	PL	PT	RO	SI	SK	FI
	SE	NO	CH	TR	IS	UK (NI)			

5 GHz WLAN (Wi-Fi): Kun til innendørs bruk.

AL	BA	MD	ME	MK	RS	UK	UA
----	----	----	----	----	----	----	----

5 GHz WLAN (Wi-Fi): Kun til innendørs bruk.

IKEA garanti

Vanlige spørsmål om garanti:

Hvor lenge gjelder IKEA-garantien?

Denne garantien gjelder i (5) år etter datoen da apparatet ble kjøpt hos IKEA. Original kvittering kreves som dokumentasjon av kjøpet. Dersom det utføres servicearbeider i løpet av garantiperioden, fører dette ikke til at garantiperioden for apparatet forlenges.

Hvem utfører service?

IKEA-servicefirma stiller servicen til rådighet som del av egen virksomhet eller via autoriserte servicepartnere.

Hva er dekket av garantien?

Garantien gjelder bruk av gjeldende produkt i husholdningen. Unntak er angitt under «Hva dekkes ikke av garantien?». I løpet av garantiperioden overtas kostnadene for reparasjon, reservedeler og arbeids- og reisekostnader,

forutsett et apparatet er tilgjengelig for reparasjon uten mye arbeid. I denne forbindelse gjelder forskriftene i hvert enkelt land. Utskiftede deler går over til å være IKEAs eiendom.

Hva gjør IKEA for å løse problemet?

Det servicefirma som IKEA har utpekt, vurderer produktet og kontrollerer ut fra generelt skjønn om det foreligger et garantitilfelle. Hvis det foreligger et garantitilfelle, avgjør IKEA-servicefirma eller autorisert servicepartner som del av egen virksomhet ut fra generelt skjønn, om det mangelfulle produktet skal repareres eller skiftes ut med et identisk eller tilsvarende produkt.

Hva dekkes ikke av garantien?

- Normal slitasje.
- Tilsiktede skader eller skader som skyldes uaktsomhet; skader som skyldes at bruksanvisningen ikke er fulgt; videre skader som skyldes feil montering eller feil installa-

- sjon, eller tilkobling til strømnnett med feil spenning; skader som skyldes kjemisk eller elektrokjemisk reaksjon; rust, korrosjon eller vannskader, herunder bl.a. vannskader på grunn av uvanlig høyt kalkinnhold i vannet; skader som er utløst av uvanlige miljøbetingelser.
- Slidedeler, inkludert batterier og glødelamper.
 - Deler uten funksjon og dekorative deler som ikke påvirker normal bruk av apparatet, herunder alle former for riper og mulige fargeavvik.
 - Skader på grunn av uhell, forårsaket av uvedkommende gjenstander eller stoffer, skader som har oppstått i sammenheng med rengjøring eller rensing av filtre, avløpssystem eller oppvaskmiddelbeholderen.
 - Skader på følgende deler: Glasskeramikk, tilbehør, over- og underkurv samt bestikkurv, tilførsels- og avløpsslan-ger, tetninger, lysmidler og deksler, display, knapper, kledninger, apparatdeksel og deler av dette. Med mindre skadene kan tilbakeføres til produksjonsfeil.
 - Tilfeller hvor det ikke kunne fastslås skader under besøk av montør.
 - Reparasjoner som ikke er utført av et servicefirma vi har valgt og/eller av en service-avtalepartner, eller hvis det er brukt reservedeler som ikke er originaldeler.
 - Reparasjoner som skyldes feil installasjon eller installasjon som ikke er i samsvar med forskriftene.
 - Bruk av apparatet i en annen ramme en husholdning, dvs. profesjonell bruk.
 - Transportskader: Hvis en kunde selv transporterer produktet hjem til seg eller til en annen adresse, kan IKEA ikke stilles til ansvar for skader som måtte oppstå under transporten. I tilfeller hvor IKEA leverer produktet til kundens leveringsadresse, dekkes eventuelle skader på produktet som er oppstått fram til denne leveringen, av IKEA.
 - Kostnader for gjennomføring av første installasjon av apparatet fra IKEA. Dersom derimot et servicefirma IKEA har fastsatt, eller en autorisert servicepartner, reparerer eller skifter ut apparatet innenfor disse garantivilkårene, utfører det valgte servicefirmaet eller den autoriserte servicepartneren eventuelt den nye monteringen av apparatet eller installasjonen av reserveapparatet.

Gjeldende forskrifter i landet

IKEA-garantien gir deg de spesielle rettigheter som svarer til de juridiske kravene i ditt land, eller som går ut over disse. Disse vilkårene innebærer på ingen måte begrensninger av forbrukerrettighetene i det respektive land.

Gyldighetsområde

For apparater som ble kjøpt i et EU-land og bringes til et annet EU-land, tilbys den service som er fastsatt i det nye landet innenfor garantivilkårene. Forpliktelse til å utføre service innenfor garantien gjelder bare dersom apparatet oppfyller følgende vilkår og er installert i samsvar med disse:

- tekniske spesifikasjoner i det landet hvor garantikravet gjøres gjeldende,

- monteringsanvisningen og de sikkerhetsinstruksene som er angitt i brukerhåndboken.

Kundeservice for IKEA-apparater

Vennligst kontakt det autoriserte servicesenteret som IKEA har autorisert:

- for å be om service innenfor denne garantien eller
- ved spørsmål om funksjonene til IKEA-apparater.

Vennligst les monteringsanvisningen og/eller bruksanvisningen grundig før du tar kontakt med oss, slik at vi kan gi deg best mulig service.

Slik når du oss hvis du trenger hjelp fra service



På siste side i denne bruksanvisningen finner du en fullstendig liste over de autoriserte servicesentre IKEA har valgt, med deres respektive nasjonale telefonnumre.

Vennligst benytt de spesifikke telefonnumre som er angitt i denne bruksanvisningen, slik at vi raskt kan gi deg hjelp.

Hold opplysningene om det gjeldende apparatet klar når du ringer. Dette er:

- Apparatnummer (produktnummer = 1)
- Produksjonsnummer (FD = 2)
- IKEA-artikkelnummer (8-sifret kode under apparatnummeret [produktnummer])
- IKEAS produksjonsdato (finner du på etiketten på siden av innerdøren)

Disse opplysningene finner du på typeskiltet på apparatets dør.

TA VARE PÅ KJØPSKVITTERINGEN!

Merk: Det er din dokumentasjon av kjøpet, og du vil trenge den for å kunne fremme garantikrav. Dessuten inneholder kvitteringen for kjøpet IKEA-navnet og artikkelnummeret (8-sifret kode) for det kjøpte apparatet.

Trenger du mer hjelp?

For alle andre spørsmål som ikke gjelder kundeservice for ditt apparat, kan du henvende deg til den direkte telefonlinjen til nærmeste IKEA-møbelhus. Vennligst les dokumentasjonen for ditt apparat grundig før du tar kontakt med oss.

Kundeservice

På slutten av dokumentet finner du en oversikt over telefonnumrene til kundeservice og informasjon om tilgjengelighet for reservedeler.

Innenfor EØS får du funksjonsrelevante original-reservedeler i samsvar med gjeldende økodesigndirektivet hos vår kundeservice i minst 10 år fra apparatet bringes ut på markedet.

Tilgjengelighet for reservedeler:

Dørhengsler og dørtetninger, andre tetninger, sprøytearmer, avløpssiler, innvendige støtter og plasttilbehør, f.eks. kurver og lokk. Samt andre reservedeler, f.eks. bestikkskuffer, håndtak, innsatser, holdere, festesett, isoleringsplater, låser, barnesikringer, skinner, hussidedeler, Aquastopp, kabeltilkoblinger, Aquastopp-ventiler, hengselbånd, lager, strømkabler, beskyttelsesdeksler, gummiformdeler, ventilasjonskanaler, vanntanker, aktuatorer, slanger, slangeklem-

mer, indikatormoduler, panelrammer, gripelister, dører av pleksiglass, sumptetninger, kurvhjul, holdere, bestikkurver, klemmer, festedeler, koppstøtter, varmevekslere, gjengeskruer, gjennomstrømningssensorer, avløpsslanger, avherdingsanlegg, regenereringsventil, pumpeump, skruer, vannavledere, varmepumpe, avløpsspumper, rør, sorøytarmer, finfilter, mikrofilter, doseringskamre, dører og mye mer

...

Turvallisuus

Noudata seuraavia turvallisuusohjeita.

Yleisiä ohjeita

- Lue tämä ohje huolellisesti.
- Säilytä ohjeet ja tuotetiedot myöhempää käyttötarvetta tai mahdollista uutta omistajaa varten.
- Jos laitteessa on kuljetusvaurioita, älä kytke laitetta käyttöön.

Määräyksenmukainen käyttö

Käytä laitetta vain:

- astioiden pesuun.
- yksityisissä kotitalouksissa ja kodinomaisen ympäristön suljetuissa tiloissa.
- mineraalikuivaus korkeintaan 2500 m korkeudella merenpinnan yläpuolella.
- ilman mineraalikuivausta korkeintaan 4000 m korkeudella merenpinnan yläpuolella.

Käyttäjien rajoitukset

Kahdeksanvuotiaat ja sitä vanhemmat lapset ja sellaiset henkilöt, joilla on alentunut fyysinen, aistillinen tai henkinen toimintakyky tai joilta puuttuu kokemusta ja/tai tietoa laitteen käytöstä, saavat käyttää laitetta vain valvonnan alaisena tai kun heille on neuvottu, miten laitetta käytetään turvallisesti ja he ovat ymmärtäneet laitteesta aiheutuvat vaarat.

Lapset eivät saa leikkiä laitteella.

Lapset eivät saa puhdistaa laitetta tai tehdä sille mitään käyttäjälle kuuluvia huoltotöitä ilman valvontaa.

Pidä alle kahdeksanvuotiaat lapset poissa laitteen ja liitäntäjohton läheltä.

Turvallinen asennus

VAROITUS – Loukkaantumiswaara!

- Epäasianmukaiset asennukset voivat aiheuttaa tapaturmia.
 - Noudata koneen asentamisessa ja liittämässä käyttöohjeen ja asennusohjeen sisältämiä ohjeita.

VAROITUS – Sähköiskun vaara!

- Epäasianmukaiset asennukset ovat vaarallisia.
 - Liitä laite ainoastaan tyyppikilvessä olevien tietojen mukaiseen sähköverkkoon.
 - Käytä aina uuden laitteen mukana toimitettua verkkoliitäntäjohtoa.
 - Liitä laite vain määräysten mukaisesti asennettun, maadoitetun pistorasian kautta vaihtovirtaverkkoon.
 - Talon suojamaadoitusjärjestelmän täytyy olla asennettu määräysten mukaisesti.
 - Älä syötä laitteeseen virtaa ulkoisella kytkentälaitteella, esimerkiksi kellokytkimellä tai kauko-ohjaimella.
 - Kun laite on asennettu, verkkojohton pistokkeeseen pitää päästä vapaasti käsiksi, tai jos sitä ei ole mahdollista pitää ulottuvilla, kiinteään sähköliitäntään on oltava asennettu asennusmääräysten mukainen katkaisin.
 - Laitetta asentaessasi varmista, että verkkojohto ei jää puristuksiin eikä vahingoitu.
- Tulovesiletkun katkaiseminen tai Aquastop-venttiilin upottaminen veteen on vaarallista.
 - Älä koskaan upota muovikoteloa veteen. Tulovesiletkun muovikotelossa on sähköventtiili.
 - Älä koskaan katkaise tulovesiletkua. Tulovesiletkussa on sähköjohtoja.

⚠ VAROITUS – Tulipalovaara!

- Jatkojohdon ja hyväksymättömän adapterin käyttö on vaarallista.
 - Älä käytä jatkojohtoja tai haaroitusrasioita.
 - Käytä vain valmistajan hyväksymiä adaptereita ja verkkojohtoja.
 - Jos verkkojohto on liian lyhyt eikä pidempää johtoa ole saatavilla, ota yhteyttä sähköalan erikoisliikkeeseen talon sähköasennusten muuttamista varten.
- Laitteen ja asennettujen johtojen välinen kosketus voi aiheuttaa asennettujen johtojen, esim. kaasu- ja sähköjohtojen, vioittumisen. Syöpyneestä kaasuputkesta peräisin oleva kaasu voi syttyä. Vioittunut virtajohto voi saada aikaan oikosulun.
 - Varmista, että laitteen ja asennettujen johtojen välillä on vähintään 5 cm:n etäisyys.

⚠ VAROITUS – Loukkaantumisvaara!

- Luukun saranat liikkuvat, kun luukku avataan ja suljetaan, ja seurauksena voi olla loukkaantumisia.
 - Mikäli työtason alle tai kalusteisiin sijoitettava kone asetetaan siten, että yhteen sivupaneeliin pääsee käsiksi, on sarana-alue turvallisuussyistä peitettävä. Suojaus on saatavilla IKEA-liikkeistä tai huoltopalvelustamme.

⚠ VAROITUS – Kallistumisvaara!

- Epäasianmukainen asennus voi johtaa koneen keikahtamiseen.
 - Asenna työtason alle tai kalusteisiin sijoitettava kone vain yhtenäisen työtason alle, joka on kiinnitetty viereisiin alakaappeihin.

Turvallinen käyttö**⚠ VAROITUS – Vakava terveystarve!**

- Astianpesuaineiden ja huuhtelukirkasteiden pakkauksiin merkittyjen turvallisuus- ja käyttöohjeiden laiminlyönti voi johtaa vakaviin terveyshaittoihin.
 - Noudata astianpesuaineiden ja huuhtelukirkasteiden pakkauksiin merkityjä turvallisuus- ja käyttöohjeita.

⚠ VAROITUS – Räjähdyksivaara!

- Liuottimet voivat johtaa astianpesukoneen sisällä räjähdysvaaraan.
 - Älä koskaan käytä astianpesukoneessa liuottimia.
- Voimakkaan emäksiset tai runsashappoiset pesuaineet voivat yhdessä koneeseen laitettujen alumiiniosien kanssa johtaa räjähdysvaaraan.
 - Älä koskaan käytä esimerkiksi koneen hoitoon yritykseen tai teollisuuskäyttöön tarkoitettuja voimakkaan emäksisiä tai runsashappoisia pesuaineita yhdessä alumiiniosien (esim. liesituulettimien rasvasuodattimien tai alumiinikattiloiden) kanssa.

⚠ VAROITUS – Loukkaantumisvaara!

- Koneen avattu luukku voi johtaa loukkaantumisiin.
 - Avaa koneen luukku vain, kun laitat astioita koneeseen tai otat astioita ulos, jotta vältät esimerkiksi kompastumisesta aiheutuvat loukkaantumiset.
 - Älä istu tai seiso koneen avatun luukun päällä.
- Veitset ja teräväkärkiset välineet voivat johtaa loukkaantumisiin.
 - Aseta veitset ja teräväkärkiset välineet terävä kärki alaspäin ruokailuvälinekoriin, veitsitelineseen tai ruokailuvälinetasolle.

⚠ VAROITUS – Palamisvaara!

- Koneesta voi roiskua ulos kuumaa vettä, jos koneen luukku avataan pesuohjelman ollessa käynnissä.
 - Avaa luukku pesuohjelman aikana varoen.

⚠ VAROITUS – Sähköiskun vaara!

- Laitteeseen pääsevä kosteus voi aiheuttaa sähköiskun.
 - Käytä laitetta vain suljetuissa tiloissa.
 - Älä altista laitetta voimakkaalle kuumuudelle tai kosteudelle.
 - Älä käytä laitteen puhdistukseen höyry- tai painepesuria.
- Verkkojohdon viallinen eristys on vaarallinen.
 - Varmista, että verkkojohto ei koske laitteen kuumiin osiin tai lämmönlähteisiin.
 - Varmista, että verkkojohto ei koske teräviin ulokkeisiin tai reunoihin.
 - Verkkojohtoa ei saa taittaa, jättää puristuksiin eikä muuttaa.

⚠ VAROITUS – Palovammavaara!

- Zeoliittisäiliön ulospuhallusaukko kuumenee ja voi aiheuttaa palovammoja.
 - Älä koskaan kosketa zeoliittisäiliön ulospuhallusaukkoa.

Viallinen kone**⚠ VAROITUS – Sähköiskun vaara!**

- Viallinen laite tai verkkojohto on vaarallinen.
 - Älä käytä viallista laitetta.
 - Jos laitteen pinta on haljennut tai murtunut, sitä ei saa missään tapauksessa käyttää.
 - Älä vedä verkkojohdosta, kun irrotat laitteen sähköverkosta. Vedä aina verkkojohdon pistokkeesta.
 - Jos laite tai verkkojohto on rikki, irrota heti verkkojohdon pistoke tai kytke sulake sulakerasiassa pois päältä ja sulje vesihana.
 - Soita huoltopalveluun.
- Epäasianmukaiset korjaukset ovat vaarallisia.
 - Laitteen korjaustöitä saavat tehdä vain alan ammattilaiset.
 - Laitteen korjaukseen saa käyttää vain alkuperäisiä varaosia.
 - Jos laitteen verkkojohto vaurioituu, sen tilalle tulee vaihtaa erityinen liitäntäjohto, joita on saatavana valmistajalta tai valmistajan huoltopalvelun kautta.

Lasten turvallisuus**⚠ VAROITUS – Tukehtumisvaara!**

- Lapset saattavat leikkiessään esim. vetää pakkausmateriaaleja päähänsä tai kääriytyä niihin ja tukehtua.
 - Pidä pakkausmateriaali poissa lasten ulottuvilta.
 - Älä anna lasten leikkiä pakkausmateriaalilla.
- Lapset voivat vetää henkeen tai niellä pieniä osia ja tukehtua niihin.
 - Pidä pienet osat poissa lasten ulottuvilta.
 - Älä anna lasten leikkiä pienillä osilla.
- Lapset saattavat mennä koneen sisään, jolloin vaarana on tukehtuminen.
 - Kytke lapsilukko päälle, mikäli koneessa on sellainen.
 - Älä koskaan anna lasten leikkiä koneella tai anna heidän käyttää sitä.

⚠ VAROITUS – Terveysriski!

- Lapset voivat leikkiessään lukita itsensä vahingossa laitteeseen ja joutua hengenvaaraan.
 - Vedä käytöstä poistettujen laitteiden verkkojohdon pistoke irti, katkaise verkkojohto ja riko laitteen ovesa oleva lukko siten, että laitteen luukkua ei saa enää suljettua.

⚠ VAROITUS – Murskaantumisvaara!

- Kun kone on asennettu ylös, lapset voivat jäädä puristuksiin koneen luukun ja alapuolella olevan kaapin ovien väliin.
- Pidä silmällä lapsia, kun avaa ja suljet koneen luukun.

⚠ VAROITUS – Kemiallisten palovammojen vaara!

- Huuhtelukirkasteet ja astianpesuaineet voivat syövyttää suuta, nielua ja silmiä.
- Huuhtelukirkasteita ja pesuaineita ei saa joutua lasten käsiin.
- Pidä lapset loitolla avatusta koneesta. Astianpesukoneen sisällä olevaa vettä ei voi juoda. Vedessä voi olla vielä pesuaine- ja huuhtelukirkastejäämiä.

⚠ VAROITUS – Loukkaantumisvaara!

- Lasten pienet sormet voivat jäädä puristuksiin pesuainetablettilokeron rakojen väliin.
- Pidä lapset loitolla avatusta koneesta.

Esinevahinkojen välttäminen

Turvallinen asennus

HUOMIO!

- Koneen epäasianmukainen asennus voi johtaa vikoihin.
 - Kun astianpesukone sijoitetaan muiden kodinkoneiden alle tai päälle, tulee noudattaa kyseisen kodinkoneen asennusohjeissa annettuja astianpesukoneen asentamiseen liittyviä ohjeita.
 - Mikäli tietoja ei ole tai asennusohjeesta ei löydy vastaavia ohjeita, käänny kyseisen kodinkoneen valmistajan puoleen ja varmista, että astianpesukoneen voi asentaa muiden kodinkoneiden päälle tai alle.
 - Astianpesukonetta ei saa asentaa kyseisten kodinkoneiden päälle tai alle, jos niiden valmistajien vastaavia tietoja ei ole käytettävissä.
 - Jotta kaikkien kodinkoneiden turvallinen käyttö on varmaa, on noudatettava astianpesukoneen asennusohjeen tietoja.
 - Älä asenna astianpesukonetta keittotason alle.
 - Älä asenna astianpesukonetta lämmönlähteiden (esimerkiksi lämpöpatterit, lämmönvaraajat, uunit tai muut lämpöä tuottavat laitteet) lähelle.
- Laitteen ja vesijohtojen välinen kosketus voi aiheuttaa vesijohdon korroosiota ja vesijohto voi vuotaa.
 - Varmista, että laitteen ja vesijohdon välillä on vähintään 5 cm:n etäisyys. Tämä ei vaikuta juomavesiliitäntää ja jätevesiliitäntää varten toimitettuihin putkiin.
- Muutetut tai vaurioituneet vesiletkut voivat aiheuttaa esine- ja laitevaurioita.
 - Vesiletkuja ei saa taittaa, jättää puristuksiin, muuttaa eikä katkaista.

- Käytä vain laitteen mukana toimitettuja vesiletkuja tai valmistajan alkuperäisiä vaihtoletkuja.
- Käytettyjä vesiletkuja ei saa käyttää uudelleen.
- Veden liian alhainen tai korkea paine voi heikentää laitteen toimintaa.
- Varmista, että vesijärjestelmän paine on vähintään 50 kPa (0,5 bar) ja enintään 1000 kPa (10 bar).
- Jos vedenpaine ylittää annetun maksimiarvon, vesijohtoliitännän ja laitteen letkusarjan väliin on asennettava paineenalennusventtiili.

Turvallinen käyttö

HUOMIO!

- Koneesta ulos tuleva höyry voi vioittaa kalusteita.
 - Kun pesuohjelma on päättynyt, anna koneen hieman jäähtyä ennen luukun avaamista.
- Astianpesukoneisiin tarkoitettu erikoissuola voi aiheuttaa koneen pohjalle korroosiota.
 - Täytä erikoissuolalle tarkoitettu säiliö välittömästi ennen pesuohjelman käynnistämistä, jotta ylimääräinen suola huuhtoutuu pois.
- Astianpesuaine voi vioittaa vedenpehmentintä.
 - Täytä vedenpehmentimen säiliöön vain erikoissuolaa.
- Soveltumattomat pesuaineet voivat vahingoittaa konetta.
 - Älä käytä höyrypuhdistinta.
 - Älä käytä karkeapintaisia pesusieniä ja hankaavia puhdistusaineita, jotta estät koneen pintojen naarmuuntumisen.
 - Älä puhdistu ruostumattomasta teräksestä valmistettuja etulevyjä sieniliinoilla tai huuhtelee sieniliinat useamman kerran huolellisesti ennen ensimmäistä käyttöä, jotta vältät korroosion muodostumisen.

Asennusta koskevat ohjeet

→ Kuva 1

Ympäristönsuojelu ja säästö

Suojele ympäristöä käyttämällä laitetta ympäristöystävällisesti, ja hävitä kierrätettävä materiaali oikein.

Pakkausmateriaalin hävittäminen

Pakkausmateriaalit ovat ympäristöystävällisiä ja kierrätyskelpoisia.

- Hävitä yksittäiset osat lajiteltuina. Tarkempia tietoja kierrätysmahdollisuuksista saat IKEA-liikkeistä sekä paikkakuntasi jätehuollosta vastaavilta viranomaisilta.

Energiansäästö

Laitteesi kuluttaa vähemmän sähköä ja vettä, kun noudatat tätä ohjetta.

Käytä ohjelmaa Eco 50°.

✚ Ohjelma Eco 50° säästää energiaa ja on ympäristöystävällinen.

Huomautus: Säästä energiaa ja vettä täyttämällä laite ilmoitettuun vakioastiaston enimmäismäärään asti.

Kuivaus (laitteen varustuksesta riippuen)

Laitteessa on toimintoja ja ominaisuuksia, joiden avulla kuivauksessa voidaan säästää energiaa.

Lisätietoja on käyttäjän käsikirjan täyden version ympäristönsuojelua ja säästämistä käsittelevässä luvussa. Voit ladata asiakirjan osoitteesta: www.ikea.com.

Puhdistus ja hoito

Puhdista ja hoida laitetta huolellisesti, jotta se pysyy pitkään toimintakuntoisena.

HUOMAA

Loukkaantumiswaara!

- Jos laite on huoltotöiden aikana liitettynä virtaverkkoon, seurauksena voi olla loukkaantumisia.
- Varmista ennen huoltotöitä, että laite on kytketty irti virtaverkosta.

Koneen pohjan puhdistaminen

VAROITUS

Terveysriski!

- Klooripitoisten pesuaineiden käyttö voi johtaa terveyshaittoihin.
- Älä koskaan käytä klooripitoisia pesuaineita.

→ Kuva  - 

Itsestään puhdistuva sisätila

Laite suorittaa säännöllisin välein sisätilan itsepuhdistuksen kertyneen lian poistamiseksi.

Itsepuhdistusta varten ohjelman kulku mukautetaan automaattisesti, esimerkiksi puhdistuslämpötilaa nostetaan vähäksi aikaa. Kulutusarvot, esim. vesi ja sähkö, voivat nousta.

Mikäli sisätilan itsepuhdistus ei enää ole riittävä ja koneen sisälle kertyy likaa, noudata näitä tietoja:

→ "Koneen pohjan puhdistaminen", Sivu 103.

Pesuaineet

Käytä vain koneen puhdistukseen soveltuvia pesuaineita.

→ "Turvallinen käyttö", Sivu 102

Laitteen huoltoon liittyviä vinkkejä

Noudata laitteen hoitoa koskevia vinkkejä, jotta laitteesi pysyy pitkään toimintakuntoisena.

Huomautus: Jätä laitteen luukku raolleen, kun laite on pitemmän aikaa käyttämättä.

→ Kuva 

Siiviläjärjestelmä

Siiviläjärjestelmä suodattaa karkean lian pesukierrosta.

→ Kuva 

1	Mikrosiivilä
2	Hienosiivilä
3	Karkeasiivilä

Siivilöiden puhdistaminen

Pesuveden epäpuhtaudet voivat tukkia siivilät.

Huomautus: Tarkista jokaisen pesun jälkeen, onko siivilöihin jäänyt ruoantähteitä. Huolehdi, että pesun aikana poistopumppuun ei joudu vierasesineitä.

→ Kuva  - 

Suihkuvarsien puhdistaminen

Pesuveden kalkki ja epäpuhtaudet voivat tukkia suihkuvarsien suuttimet ja laakerit. Puhdista suihkuvarret säännöllisesti.

→ Kuva  - 

Koneen hoito

Saostumat voivat johtaa laitteen toimintahäiriöihin. Puhdista laite säännöllisesti häiriöiden ehkäisemiseksi.

Huomautukset

- Suorita ohjelma Koneen hoito ilman, että koneessa on astioita.
- Käytä vain erityistä astianpesukoneelle soveltuvaa koneenhoito- ja -puhdistusainetta.
- Huolehdi siitä, että laitteen sisällä ei ole alumiiniosia, esim. liesituulettimien rasvasuodattimia tai alumiinikattiloita.
- Jos et ole suorittanut Koneen hoito -ohjelmaa 3 pesukerran jälkeen, näyttö Koneen hoito sammuu automaattisesti.
- Noudata koneenhoito- ja -puhdistusaineiden pakkauksissa mainittuja turvallisuusohjeita.

1. Poista koneen sisällä oleva karkea lika kostealla kankaalla.
2. Puhdista siivilät.
3. Sijoita koneenhoitoaine koneen sisätilaan.
Käytä vain erityistä astianpesukoneelle soveltuvaa koneenhoitoainetta.
4. Täytä koneenpuhdistusainetta pesuainelokeroon, kunnes se on täynnä.
Älä laita koneenpuhdistusainetta lisäksi laitteen sisätilaan.
5. Paina .
6. Paina Start.

Kuljetus, säilytys ja hävittäminen

Koneen irrottaminen

1. Irrota laite sähköverkosta.
2. Sulje vesihana.
3. Irrota poistovesiliitäntä.
4. Irrota vesiliitäntä.
5. Avaa mahdolliset ruuvit, joilla kone on kiinnitetty kalusteisiin.
6. Irrota sokkelilevy, jos sellainen on asennettuna.
7. Vedä kone pois varovasti ja vedä myös letku ulos.

Koneen jäätymisen estäminen

Jos kone on sijoitettu pakkaselle alttiiseen tilaan (esim. mökille), se on tyhjennettävä kokonaan vedestä.

- → "Koneen kuljettaminen", Sivu 104

Koneen kuljettaminen

Vältä laitevauriot tyhjentämällä laite ja varmistamalla irralliset osat ennen kuljetusta.

Huomautus: Kuljeta laitetta vain pystyasennossa. Näin laitteeseen mahdollisesti jäänyt vesi ei pääse laitteen ohjauslaitteeseen eikä laite vioitu.

→ Kuva 19 - 23

Käytöstä poistetun laitteen hävittäminen

Ympäristön huomioivan hävittämisen avulla arvokkaita raaka-aineita voidaan käyttää uudelleen.

VAROITUS

Terveysriski!

- Lapset voivat leikkiessään lukita itsensä vahingossa laitteeseen ja joutua hengenvaaraan.
- Vedä käytöstä poistettujen laitteiden verkkojohdon pistoke irti, katkaise verkkojohto ja riko laitteen ovessa oleva lukko siten, että laitteen luukku ei saa enää suljettua.

- Irrota verkkojohdon pistoke pistorasiasta.
- Katkaise verkkojohto.
- Hävitä laite ympäristöstävällisesti.

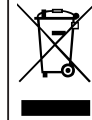

Tämän laitteen merkintä perustuu käytettyjä sähkö- ja elektroniikkalaitteita (waste electrical and electronic equipment - WEEE) koskevaan direktiiviin 2012/19/EU.

Tämä direktiivi määrittää käytettyjen laitteiden palautus- ja kierrätys-säännökset koko EU:n alueella.

Vaatimustenmukaisuusvakuutus

IKEA of Sweden AB vahvistaa täten, että laite vastaa direktiivin 2014/53/EU perusluonteisia vaatimuksia ja muita asiaankuuluvia määräyksiä.

Täydellinen RED vaatimustenmukaisuusvakuutus löytyy internetistä sivulta www.ikea.com laitteen tuotesivulta lisädokumenttien kohdasta.



2,4 GHz taajuusalue (2400–2483,5 MHz): maks. 100 mW
5-GHz-kaista (5150–5350 MHz + 5470–5725 MHz): maks. 150 mW

	BE	BG	CZ	DK	DE	EE	IE	EL	ES
	FR	HR	IT	CY	LI	LV	LT	LU	HU
	MT	NL	AT	PL	PT	RO	SI	SK	FI
	SE	NO	CH	TR	IS	UK (NI)			

5 GHz WLAN (Wi-Fi): käyttö vain sisätiloissa.

AL	BA	MD	ME	MK	RS	UK	UA
----	----	----	----	----	----	----	----

5 GHz WLAN (Wi-Fi): käyttö vain sisätiloissa.

IKEA-takuu

Usein kysytyt kysymykset takuusta:

Miten kauan IKEA-takuu on voimassa?

Tämä takuu on voimassa viisi (5) vuotta päivämäärästä, jolloin ostit laitteen IKEAsta. Alkuperäinen kuitti vaaditaan todisteena ostosta. Takuuaikana tehdyt huoltotyöt eivät pidennä laitteen takuu-aikaa.

Kuka suorittaa huoltotyöt?

IKEA-huoltoyritys vastaa huollosta oman huoltopalvelunsa tai valtuutettujen huoltoilikkeiden kautta.

Mitä takuu kattaa?

Takuu koskee ainoastaan kyseistä kotikäytössä olevaa tuotetta. Poikkeukset on lueteltu alla kohdassa "Mitä takuu ei kata?". Takuuajan sisällä korvataan korjauskustannukset, varaosat ja korjaajien työ- ja matkakustannukset edellyttäen, että tuotteen luokse pääseminen ei aiheuta erityiskustannuksia. Tämän suhteen noudatetaan paikallisia säädöksiä. Vaihdetuista osista tulee IKEA:n omaisuutta.

Mitä IKEA tekee ongelmien korjaamiseksi?

IKEAn määräämä huoltoyritys tutkii tuotteen ja päättää oman harkintansa mukaan, kattaako takuu siinä olevan vian. Jos takuu kattaa vian, IKEA-huoltoyritys tai valtuutettu huoltokumppani päättää oman harkintansa mukaan, korjautetaanko viallinen tuote vai vaihdetaanko se samanlaiseen tai vastaavaan tuotteeseen.

Mitä takuu ei kata?

- Normaali kuluminen.
- Vika, joka aiheutuu tahallisesta teosta tai huolimattomuudesta, vauriot, joiden syynä on käyttöohjeiden noudattamatta jättäminen, väärästä asennuksesta tai laitteen kytkemisestä väärään jännitteeseen aiheutuneet vauriot, kemiallisesta tai sähkökemiallisesta reaktiosta aiheutuneet vauriot, ruoste, korroosio tai vesivahingot mm. esimerkiksi veden liiasta kalkkipitoisuudesta aiheutuneet vauriot tai poikkeavien ympäristöolosuhteiden aiheuttamat vauriot.

- Kuluvat osat, joihin kuuluvat myös paristot ja lamput.
- Ei-toiminnalliset ja koristeelliset osat, jotka eivät vaikuta laitteen normaaliin käyttöön, myös kaikki naarmut ja mahdolliset värerot.
- Vahingot, jotka ovat aiheutuneet vierasesineistä tai aineista; suodattimien, vedenpoistojärjestelmän tai pesuainelokeron puhdistamisesta aiheutuneet vauriot.
- Seuraavissa osissa esiintyvät viat: keraaminen lasi, tarvikkeet, astiakorit ja ruokailuvälinekorit, tulo- ja poistoputket, tiivisteet, lamput ja niiden suojukset, näytöt, säätimet, kuoret, kannet ja niiden osat, ellei voida osoittaa, että kyseisten osien viat johtuvat valmistusvirheestä.
- Tapaukset, joissa kodinkoneesta ei huoltokäynnin aikana löydy vikaa.
- Korjaukset, joita ei ole suorittanut IKEAn valtuuttama huoltoliike tai sopimuskumppani tai joissa on käytetty muita kuin alkuperäisiä osia.
- Korjaukset, joiden syynä on tuotteen asentaminen väärin tai määräysten vastaisesti.
- Laitteen käyttö muuten kuin kotikäytössä (ammattikäytössä).
- Kuljetusvauriot: Jos asiakas kuljettaa tuotteen kotiinsa tai muuhun osoitteeseen itse, IKEA ei vastaa tuotteen kuljetuksen aikana mahdollisesta vahingoittumisesta. IKEA korvaa mahdolliset tuotteen kuljetusvauriot, jotka ovat syntyneet IKEA-kotiinkuljetuksen aikana.
- IKEA-laitteen ensimmäisen asennuksen suorittamiseen liittyvät kulut. Jos IKEAn määräämä huoltoyritys tai valtuutettu sopimuskumppani korjaa takuun kattaman vian tai vaihtaa laitteen uuteen, valittu huoltoyritys tai valtuutettu huoltokumppani asentaa korjatun laitteen uudelleen paikoilleen tai asentaa tarvittaessa uuden laitteen paikoilleen.

Paikallinen lainsäädäntö

IKEA-takuu myöntää erityisiä oikeuksia, jotka vastaavat paikallisia lainsäädännöllisiä vaatimuksia tai ylittävät ne. Takuu ei missään tapauksessa vähennä paikallisia kuluttajansuojalain mukaisia oikeuksia.

Voimassaoloalue

Yhdestä EU-maasta ostettujen ja toiseen EU-maahan vietyjen laitteiden huolto määräytyy sen maan takuuehtojen mukaan, johon laite viedään. Oikeus takuuhuoltoon on vain laitteella, joka vastaa seuraavia vaatimuksia ja on asennettu niiden mukaisesti:

- tekniset spesifikaatiot maassa, jossa takuuvaatimus esitetään,
- asennusohje ja käyttäjän käsikirjan sisältämät turvaohjeet.

Huoltopalvelu

Asiakirjan lopussa on huoltopalvelun puhelinnumerot sekä tietoa varaosien saatavuudesta.

Ekosuunnittelua koskevan asetuksen mukaisia toiminnan kannalta oleellisia osia on saatavilla huoltopalvelumme kautta vähintään 10 vuoden ajan laitteen markkinoille saattamisen jälkeen Euroopan talousalueella.

Varaosien saatavuus:

Luukun saranat ja tiivisteet, muut tiivisteet, suihkuvarret, siiviläsuodattimet, sisätelineet ja muovitarvikkeet, kuten korit ja kannet. Ja muita varaosia, kuten aterinlaatikot, kahvat, lisäosat, pidikkeet, kiinnityssarjat, eristyslevyt,

IKEA-laitteita koskeva huoltopalvelu

Ota yhteyttä IKEAn määräämään valtuutettuun huoltokeskukseen:

- esittääksesi huoltopyynnön tämän takuun puitteissa, tai
- kun IKEA-laitteisiin liittyvistä toiminnoista on epäselvyyksiä.

Lue asennusohje ja/tai käyttöohje huolellisesti läpi, ennen kuin otat meihin yhteyttä, jotta voimme tarjota sinulle parhaan mahdollisen palvelun.

Saat meihin yhteyden seuraavassa kuvatulla tavalla, kun tarvitset huoltopalvelun tukea



Tämän käyttöohjeen viimeisellä sivulla on täydellinen luettelo IKEAn valitsemista ja valtuuttamista huoltokeskuksista ja vastaavista paikallisista puhelinnumeroista.

Käytä tässä käyttöohjeessa mainittuja erityisiä puhelinnumeroita, jotta voimme auttaa sinua nopeasti.

Ota valmiiksi laitteen tarvittavat tiedot, ennen kuin soitat meille. Niitä ovat seuraavat:

- Laitenumero (E-Nr. = 1)
- Sarjanumero (FD = 2)
- IKEA-tuotenumero (8-paikkainen koodi laitenumeron [E-Nr.] alapuolella).
- IKEA-valmistuspäivämäärä (merkitty luukun sisäpuolen sivussa olevaan etikettiin)

Löydät nämä tiedot laitteen luokkuun kiinnitetystä tyyppikilvestä.

SÄILYTÄ KUITTI!

Huomautus: Se toimii todisteena ostosta ja sitä tarvitaan takuutapauksessa. Sen lisäksi kuitti sisältää jokaisen ostetun laitteen IKEA-nimikkeen ja tuotenumeron (8-paikkainen koodi).

Tarvitsetko lisätukea?

Käännä kaikissa muissa kuin hankkimasi laitteen huoltopalvelua koskevissa kysymyksissä lähimmän IKEA-tavaratalon Hotline-palvelun puoleen. Lue laitteen asiakirjat huolellisesti läpi, ennen kuin otat meihin yhteyttä.

lapsilukot, lukot, kiskot, paneelit, Aquastop-osat, kaapeliliittimet, Aquastop-venttiilit, saranalevyt, laakerit, virtajohdot, suojakannet, kumijalat, tuuletuskanavat, huuhtelutalennukset, toimilaitteet, letkut, letkunkiristimet, näyttömoduulit, paneelikehykset, koristelistat, pleksilasiovet, pesän tiivisteet, astianpesukoneen kiskojen pyörät, kiinnikkeet, astiakorit, kääntyvät telineet, kiinnityslevyt, kuppitelineet, lämmönvaihtimet, kierrepultit, virtausanturit, poistoletkut, vedenpehmentimet, regenerointiventtiilit,

pesät, ruuvit, vedenohjausmoottorit, lämpöpumput,
poistopumput, putket, suihkuvarret, hienosihdit,
mikrosihdit, annostelijat, luukut...

Sikkerhed

Overhold følgende sikkerhedsanvisninger.

Generelle henvisninger

- Læs denne vejledning omhyggeligt igennem.
- Opbevar vejledningen og produktinformationerne til senere brug, og giv dem videre til en senere ejer.
- Tilslut ikke apparatet i tilfælde af en transportskade.

Bestemmelsesmæssig brug

Anvend kun apparatet:

- til opvask af husholdningsservice.
- i privat husholdning og i lukkede rum i huslige omgivelser.
- med mineral-tørring op til en højde på 2500 m over havets overflade.
- uden mineral-tørring op til en højde på 4000 m over havets overflade.

Begrænsning af brugerreds

Dette apparat kan bruges af børn, der er fyldt 8 år, samt af personer med begrænsede fysiske, sensoriske eller psykiske evner eller manglende erfaring og/eller viden, hvis de overvåges eller er blevet instrueret i en sikker brug af apparatet og har forstået de farer, der kan være forbundet med brugen af apparatet.

Børn må ikke bruge apparatet til leg.

Rengøring og brugervedligeholdelse må ikke udføres af børn, medmindre de overvåges.

Børn, som er under 8 år, skal altid befinde sig på sikker afstand af apparatet og dets tilslutningsledning.

Sikker installation

ADVARSEL – Fare for tilskadekomst!

- Forkert udførte installationer kan medføre personskader.
 - Følg anvisningerne i brugsanvisningen og monteringsvejledningen, når apparatet skal opstilles og tilsluttes.

ADVARSEL – Fare for elektrisk stød!

- Ukorrekte installationer er farlige.
 - Apparatet må kun tilsluttes og bruges iht. angivelserne på typeskiltet.
 - Anvend altid den nettilslutningsledning, der er leveret sammen med apparatet.
 - Apparatet må kun tilsluttes et strømnet med vekselstrøm via en stikdåse med jord, der er installeret forskriftsmæssigt.
 - Jordledningssystemet, der beskytter husets elinstallation, skal være installeret forskriftsmæssigt.
 - Forsyn aldrig apparatet via en ekstern kontaktnordning, f.eks. tidsur eller fjernstyring.
 - Når apparatet er monteret, skal nettilslutningsledningens netstik være frit tilgængeligt, eller hvis dette ikke er muligt, skal der være monteret en afbryderanordning i den faste elektriske installation, som opfylder de gældende installationsbestemmelser.
 - Sørg under opstilling af apparatet for, at nettilslutningsledningen ikke kommer i klemme eller bliver beskadiget.
- Det er farligt at skære tilløbsslangen over eller at dyppe AquaStop-ventilen i vand.
 - Dyp aldrig kunststofhuset i vand. Kunststofhuset på tilløbsslangen indeholder en elektrisk ventil.

- Skær aldrig tilløbsslangen over. I tilløbsslangen befinder der sig elektriske tilslutningsledninger.
- Brug af apparatet uden jording er farligt.
- I Danmark er apparatet kun godkendt til brug i forbindelse med en stikkontakt type E.

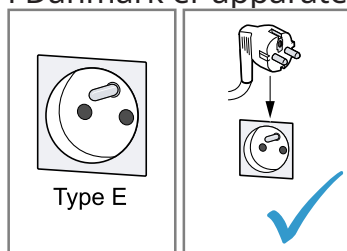

- Hvis der kun findes en stikkontakt af type K på tilslutningsstedet, skal apparatet tilsluttes med en egnet adapter. Kun på den måde er apparatet jordet korrekt. Denne adapter (reservedels-nr. 00623333) kan købes hos kundeservice.

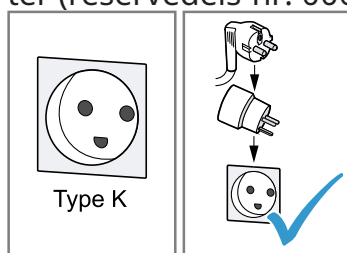

⚠ ADVARSEL – Brandfare!

- Anvendelse af en forlænget nettilslutningsledning og ikke-godkendte adaptere er farligt.
 - Brug ikke forlængerledning eller multistikdåser.
 - Brug kun adaptere og nettilslutningsledninger, der er godkendt af producenten.
 - Hvis nettilslutningsledningen er for kort, og en længere nettilslutningsledning ikke er til rådighed, så kontakt en autoriseret elinstallatør for at tilpasse installationen i huset.
- Kontakt mellem apparatet og installationsledninger kan medføre defekt på installationsledningerne, f.eks. gas- og strømledninger. Gas fra en korroderet gasledning kan antændes. En beskadiget strømledning kan medføre en kortslutning.
 - Sørg for, at der er en afstand på mindst 5 cm mellem apparatet og installationsledningerne.

⚠ ADVARSEL – Fare for tilskadekomst!

- Når apparatets dør åbnes og lukkes, bevæger hængslerne sig og kan medføre personskader.
 - Hængselområdet skal sidebeklædes, hvis apparater til indbygning eller integrerbare apparater ikke står i en niche, og der dermed er adgang til en sidevæg. Afdækningerne kan købes hos IKEA eller vores kundeservice.

⚠ ADVARSEL – Fare for at vælte!

- Forkert udført installation kan medføre, at apparatet tipper.
 - Apparater til indbygning eller integrerbare apparater må kun monteres under en gennemgående bordplade, der er fast forbundet med de tilstødende skabe.

Sikker brug

⚠ ADVARSEL – Fare for alvorlige sundhedsskader!

- Det kan medføre alvorlige sundhedsskader, hvis sikkerhedsanvisninger og instruktioner for brug på emballager til opvaske- og afspændingsmidler ikke overholdes.
 - Overhold sikkerhedsanvisningerne og instruktionerne for brug på emballager til opvaske- og afspændingsmidler.

⚠ ADVARSEL – Eksplosionsfare!

- Opløsningsmiddel i maskinens opvaskerum kan medføre eksplosioner.
 - Kom aldrig opløsningsmiddel i maskinens opvaskerum.
- Stærkt kaustisk alkaliske eller stærkt syreholdige rengøringsmidler kan medføre eksplosioner i forbindelse med aluminiumsdele i maskinens opvaskerum.
 - Anvend aldrig stærkt kaustisk alkaliske eller stærkt syreholdige rengøringsmidler, især fra erhvervs- eller industriområdet, til f.eks. maskinpleje i forbindelse med aluminiumsdele (f.eks. fedtfilter fra emhætter eller aluminiumsgryder).

⚠ ADVARSEL – Fare for tilskadekomst!

- Det kan medføre personskader, når maskinens dør står åben.
 - Åbn kun maskinens dør for at sætte service i maskinen eller tage det ud, så uheld forhindres, f.eks. som følge af snublen.
 - Sid eller stå ikke på maskinens dør, når den er åben.
- Knive og køkkengrej med skarpe spidser kan forårsage personskader.
 - Anbring knive og køkkengrej med skarpe spidser i bestikkurven, på knivhylden eller i bestikskuffen med den spidse side nedad.

⚠ ADVARSEL – Fare for skoldning!

- Der kan sprøjte varmt vand ud af maskinen, hvis maskinens dør åbnes under programforløbet.
 - Åbn maskinens dør forsigtigt, hvis den skal åbnes under programforløbet.

⚠ ADVARSEL – Fare for elektrisk stød!

- Indtrængende fugtighed kan forårsage et elektrisk stød.
 - Anvend kun apparatet i lukkede rum.
 - Udsæt aldrig apparatet for ekstrem varme og fugt.
 - Brug ikke damprensere eller højtryksrensere til at rengøre apparatet.
- En beskadiget isolering af nettilslutningsledningen er farlig.
 - Nettilslutningsledningen må aldrig komme i kontakt med varmekilder eller varme apparatdele.
 - Nettilslutningsledningen må aldrig komme i kontakt med skarpe spidser eller kanter.
 - Nettilslutningsledningen må aldrig knækkes, klemmes eller ændres.

⚠ ADVARSEL – Fare for forbrænding!

- Zeolit-beholderens udblæsningsåbning bliver varm og kan medføre forbrændinger.
 - Berør aldrig zeolit-beholderens udblæsningsåbning.

Beskadiget apparat**⚠ ADVARSEL – Fare for elektrisk stød!**

- Et beskadiget apparat eller en beskadiget nettilslutningsledning er farlig.
 - Brug aldrig et beskadiget apparat.
 - Brug aldrig et apparat med revnet eller ødelagt overflade.
 - Træk aldrig i nettilslutningsledningen for at afbryde apparatets forbindelse til strømmen. Tag altid fat i nettilslutningsledningens netstik, og træk det ud.
 - Hvis apparatet eller nettilslutningsledningen er beskadiget, så træk straks nettilslutningsledningens netstik ud, eller slå sikringen fra i sikringskabet, og luk for vandhanen.
 - Kontakt kundeservice.
- Forkert udførte reparationer er farlige.
 - Kun fagpersonale, der er uddannet til det, må udføre reparationer på apparatet.
 - Der må kun anvendes originale reservedele til reparation af apparatet.

- Hvis nettilslutningsledningen til apparatet bliver beskadiget, skal den udskiftes med en speciel tilslutningsledning, som kan fås hos producenten eller dennes kundeservice.

Fare for børn

ADVARSEL – Fare for kvælning!

- Børn kan trække emballagemateriale over hovedet eller vikle sig ind i det og blive kvalt.
- Opbevar emballagematerialet utilgængeligt for børn.
- Lad ikke børn lege med emballagemateriale.
- Børn kan indånde eller sluge smådele og dermed blive kvalt.
- Opbevar smådele utilgængeligt for børn.
- Lad ikke børn lege med smådele.
- Børn kan lukke sig inde i apparatet og blive kvalt.
- Brug børnesikringen, hvis den forefindes.
- Lad aldrig børn lege med apparatet eller betjene det.

ADVARSEL – Fare for sundhedsskader!

- Børn kan lukke sig inde i apparatet og komme i livsfare.
- Træk nettilslutningsledningens netstik ud ved udtjente apparater, skær derefter nettilslutningsledningen over, og ødelæg låsen i apparatets dør, så apparatets dør ikke læn- gere låser.

ADVARSEL – Fare for klemning!

- I tilfælde af højt monterede apparater kan børn klemme sig mellem apparatets dør og skabsdørene nedenunder.
- Pas på børn, når apparatets dør åbnes og lukkes.

ADVARSEL – Fare for kemisk forbrænding!

- Afspændings- og opvaskemidler kan medføre ætsninger af mund, svælg og øjne.
- Opbevar afspændings- og opvaskemidler utilgængeligt for børn.
- Hold børn på sikker afstand af apparatet, når det står åben. Vandet i opvaskerummet er ikke drikkevand. Der kan stadig være rester af opvaske- og afspændingsmiddel i det.

ADVARSEL – Fare for tilskadekomst!

- Børn kan få deres små fingre i klemme i slidserne på opvaskemiddeltablettens beholder og komme til skade.
- Hold børn på sikker afstand af apparatet, når det står åben.

Undgåelse af tingskader

Sikker installation

BEMÆRK!

- Forkert udførte installationer af apparatet kan medføre beskadigelser.
 - Hvis opvaskemaskinen indbygges under eller over andre husholdningsapparater, så følg informationerne om indbygning i kombination med opvaskemaskinen, der findes i monteringsvejledningen til de pågældende husholdningsapparater.
 - Hvis der ikke findes nogen informationer, eller hvis monteringsvejledningen ikke indeholder nogen tilsvarende henvisninger, skal der spørges efter hos producenten af disse husholdningsapparater for at sikre, at opvaskemaskinen kan indbygges over eller under andre husholdningsapparater.
 - Hvis der ikke er nogen informationer til rådighed fra producenten, må opvaskemaskinen ikke indbygges over eller under disse husholdningsapparater.
 - Overhold fortsat opvaskemaskinens monteringsvejledning for at sikre en sikker brug af alle husholdningsapparater.
 - Indbyg ikke opvaskemaskinen under en kogetop.
 - Installér ikke opvaskemaskinen i nærheden af varmekilder, f.eks. radiatorer, varmelegemer, ovne eller andre varmeproducerende apparater.
- Kontakt mellem apparatet og vandrør kan medføre korrosion på vandrøret, og vandrøret kan blive utæt.
 - Sørg for, at der er en afstand på mindst 5 cm mellem apparatet og vandrøret. Dette gælder ikke for de medfølgende rør til drikkevandstilslutningen og spildvandstilslutningen.
- Ændrede eller beskadigede vandslanger kan medføre materielle skader og skader på apparatet.
 - Vandslanger må aldrig knækkes, klemmes, ændres eller skæres igennem.

- Brug kun de medfølgende vandslanger eller slanger som originale reservedele.
- Genanvend aldrig brugte vandslanger.
- Et for lavt eller for højt vandtryk kan forringe apparatets funktion.
 - Sørg for, at vandtrykket i vandforsyningsanlægget er mindst 50 kPa (0,5 bar) og maks. 1000 kPa (10 bar).
 - Hvis vandtrykket overskrider den angivne maksimumværdi, skal der installeres en trykreduktionsventil mellem drikkevandstilslutningen og apparatets slangesæt.

Sikker brug

BEMÆRK!

- Vanddamp, der slipper ud, kan beskadige indbygningsmøblet.
 - Lad efter programslut maskinen køle af et stykke tid, før maskinens dør åbnes.
- Specialsalt til opvaskemaskinen kan beskadige inderkarret som følge af korrosion.
 - Fyld specialsaltet i beholderen til specialsalt umiddelbart før programstart, så spildt specialsalt skylles ud af inderkarret.
- Opvaskemiddel kan beskadige afkalkningsanlægget.
 - Fyld kun afkalkningsanlæggets beholder med specialsalt til opvaskemaskiner.
- Uegnede rengøringsmidler kan beskadige apparatet.
 - Brug ikke nogen damprenser.
 - For at undgå at ridse apparatets overflade må der ikke bruges svampe med ru overflader og ingen skurende rengøringsmidler.
 - For at undgå korrosion brug da ikke svampeklude i tilfælde af opvaskemaskiner med front i rustfrit stål, eller skyl svampekludene grundigt igennem flere gange før første brug.

Retningslinjer for installationen

→ Fig. 1

Miljøbeskyttelse og besparelse

Skån miljøet ved at bruge apparatet ressourceskånsomt, og bortskaf genanvendelige materialer korrekt.

Bortskaffelse af emballage

Alt emballagemateriale er miljøvenligt og egnet til genbrug.

- Bortskaf de enkelte dele adskilt efter art. Hvis der er tvivl om genbrugsordningerne, og om hvor genbrugspladserne er placeret, så kan IKEA, kommunen eller de kommunale myndigheder kontaktes for at få yderligere information.

Energibesparelse

Overholdes denne vejledning, forbruger dit apparat mindre strøm og vand.

Brug programmet Eco 50°.

✚ Programmet Eco 50° er energibesparende og miljøskånsomt.

Bemærk: Fyld maskinen svarende til det maksimalt angivne antal kuverter for at spare energi og vand.

Tørring (afhængigt af apparatets udstyr)

Apparatet har funktioner og faciliteter, der kan bruges til at spare energi under tørring.

For mere information læs kapitlet "Miljøbeskyttelse og besparelser" i den fulde version af brugerhåndbogen, der er tilgængelig på følgende websider: www.ikea.com

Rengøring og pleje

Rengør og plej maskinen omhyggeligt, så maskinen forbliver funktionsdygtig længe.

⚠ PAS PÅ!

Fare for tilskadekomst!

- Et apparat, der er tilsluttet netledningen, kan føre til personskader under vedligeholdelsesarbejde.
- Kontrollér inden vedligeholdelsesarbejdet, at apparatet er adskilt fra netledningen.

Rengøring af inderkar

⚠ ADVARSEL

Fare for sundhedsskader!

- Det kan medføre sundhedsskader, hvis der anvendes klorholdige opvaskemidler.
- Anvend aldrig klorholdige opvaskemidler.

→ Fig. 7 - 7

Indvendig selvrensning

For at fjerne aflejringer, udfører apparatet en indvendig selvrensning med regelmæssige mellemrum. Programforløbet tilpasses automatisk til selvrensningen, f.eks. øges opvasketemperaturen kortvarigt. Forbrugsværdierne, f.eks. vand og strøm, kan øges som følge deraf. Hvis apparatet ikke længere udfører rengøringen tilstrækkeligt indvendigt, og der opstår aflejringer, så læs og følg disse informationer:

→ "Rengøring af inderkar", Side 112.

Rengøringsmiddel

Anvend kun egnede rengøringsmidler til at rengøre maskinen.

→ "Sikker brug", Side 111

Tips til pleje af apparatet

For at apparatet vedblivende skal kunne fungere korrekt, skal tipsene til rengøring overholdes.

Bemærk: Lad apparatets låge stå på klem ved en længere stilstandstid.

→ Fig. 8

Sisystem

Sisystemet filtrerer groft snavs bort fra opvaskekredsløbet.

→ Fig. 9

1	Mikrosi
2	Finsi
3	Grovs

Rengøring af sierne

Snavs fra opvaskevandet kan tilstoppe sierne.

Bemærk: Kontrollér sierne for snavs, hver gang maskinen har været i brug. Sørg for, at der ikke falder nogen fremmedlegemer ned i pumpehuset under rengøringen.

→ Fig. 10 - 13

Rengøring af spulearme

Kalk og snavs fra opvaskevandet kan blokere dyserne og lejerne i spulearmene. Rengør regelmæssigt spulearmene.

→ Fig. 14 - 18

Maskinpleje

Aflejringer kan medføre fejl på dit apparat. Rengør apparatet med regelmæssige mellemrum for at undgå fejl.

Bemærkninger

- Udfør programmet Maskinpleje, uden der er sat service i maskinen.
 - Anvend kun maskinplejemidler og maskinrengøringsmidler, der er specielt egnet til opvaskemaskiner.
 - Sørg for, at der ikke befinder sig nogen aluminiumsdele i apparatets opvaskerum, f.eks. fedtfiltere til emhætter eller aluminiumsgryder.
 - Hvis Maskinpleje ikke blev udført efter 3 opvaske, slukker indikatoren for Maskinpleje automatisk.
 - Følg sikkerhedsanvisningerne på maskinplejemidlernes og maskinrengøringsmidlernes emballage.
1. Fjern groft snavs indvendigt i apparatet med en fugtig klud.
 2. Rengør sierne.
 3. Anbring maskinplejemidlet indvendigt i apparatet.
Anvend kun maskinplejemidler, der er specielt egnet til opvaskemaskiner.
 4. Fyld maskinrengøringsmidlet i sæbeautomaten, indtil den er helt fyldt.
Kom derudover ikke maskinrengøringsmiddel indvendigt i apparatet.
 5. Tryk på .
 6. Tryk på Start.

Transport, opbevaring og bortskaffelse

Demontering af apparatet

1. Afbryd apparatets forbindelse til strømnettet.
2. Luk for vandhanen.
3. Løsn afløbstilslutningen.

4. Løsn rentvandstilslutningen.
5. Løsn fastgørelsesskruerne til møbeldelene, hvis sådanne findes.
6. Demontér sokkelbrættet, hvis et sådant findes.
7. Træk maskinen forsigtigt ud, og træk slangen med ud.

Frostsikring af apparatet

Tøm maskinen fuldstændigt, hvis den står i et rum med risiko for frost, f.eks. i et feriehus.

- → "Transport af apparatet", Side 113

Transport af apparatet

Tøm apparatet, og fastgør løse dele før transporten for at undgå skader på apparatet.

Bemærk: Transportér kun apparatet opretstående, så overskydende vand ikke trænger ind i maskinstyringen og medfører skader på apparatet.

→ Fig. 19 - 23

Bortskaffelse af udtjent apparat

Ved miljørigtig bortskaffelse kan værdifulde råstoffer genindvindes.

ADVARSEL

Fare for sundhedsskader!

- Børn kan spærre sig inde i apparatet og komme i livsfare.
- Træk nettilslutningsledningens netstik ud ved udtjente apparater, skær derefter nettilslutningsledningen over, og ødelæg låsen i apparatets dør, så apparatets dør ikke længere låser.

1. Træk nettilslutningsledningens netstik ud.
2. Skær nettilslutningsledningen over.
3. Bortskaf apparatet miljørigtigt.



Dette apparat er klassificeret iht. det europæiske direktiv 2012/19/EU om affald af elektrisk- og elektronisk udstyr (waste electrical and electronic equipment - WEEE).

Dette direktiv angiver rammerne for indlevering og recycling af kasserede apparater gældende for hele EU.

Overensstemmelseserklæring

Hermed erklærer IKEA of Sweden AB, at dette apparat er i overensstemmelse med de grundlæggende krav og øvrige gældende bestemmelser i direktiv 2014/53/EU.

På internettet findes en udførlig RED-overensstemmelseserklæring på det aktuelle apparats produktside under de ekstra dokumenter på adressen www.ikea.com.



2,4-GHz-bånd (2400–2483,5 MHz): maks. 100 mW
5 GHz-bånd (5150–5350 MHz + 5470–5725 MHz): maks. 150 mW

	BE	BG	CZ	DK	DE	EE	IE	EL	ES
	FR	HR	IT	CY	LI	LV	LT	LU	HU
	MT	NL	AT	PL	PT	RO	SI	SK	FI
	SE	NO	CH	TR	IS	UK (NI)			

5 GHz WLAN (Wi-Fi): Kun til indendørs brug.

AL	BA	MD	ME	MK	RS	UK	UA
----	----	----	----	----	----	----	----

5 GHz WLAN (Wi-Fi): Kun til indendørs brug.

IKEA-garanti

FAQ vedrørende garantien:

Hvor lang tid gælder IKEA-garantien?

Denne garanti gælder for dit apparat i fem (5) år fra købsdatoen hos IKEA. Den originale købskvittering kræves som købsdokumentation. Hvis der udføres servicearbejder i løbet af garantiperioden, fører dette ikke til en forlængelse af apparatets garantiperiode.

Hvem udfører service?

IKEA-servicevirksomheden stiller sit eget firma eller en autoriseret servicepartner til rådighed i forbindelse med service.

Hvad omfatter garantien?

Garantien gælder kun for husholdningsbrug af det pågældende produkt. Undtagelserne er angivet i "Hvad omfatter garantien ikke?". Inden for garantiperioden dækkes omkostningerne til reparation, reservedele samt arbejds- og kør-

selsudgifter, forudsat at apparatet kan tilgås til reparation uden særlig indsats. I denne forbindelse gælder de pågældende nationale forskrifter. Udskiftede dele tilhører IKEA efter udskiftningen.

Hvad gør IKEA for at løse problemet?

Den servicevirksomhed, som IKEA har udpeget, vurderer produktet og kontrollerer derefter selv, om der er tale om et garantitilfælde. Hvis der er tale om et garantitilfælde, afgør IKEA-servicevirksomheden eller den autoriserede servicepartner efter eget skøn, om det fejlbehæftede produkt skal repareres eller udskiftes med et identisk eller sammenligneligt produkt.

Hvad omfatter garantien ikke?

- Normalt slid.

- Forsætlig beskadigelse eller uagtsom beskadigelse; skader, som skyldes manglende overholdelse af brugsanvisningen samt skader, der skyldes ukorrekt indbygning eller ukorrekt installation eller tilslutning til en forkert strømspænding; skader, der skyldes kemiske eller elektrokemiske reaktioner; rust, korrosion eller vandskader inkl. vandskader, der skyldes usædvanligt højt kalkindhold i vandet; skader, som udløses af usædvanlige omgivelsesbetingelser.
- Sliddele inkl. batterier og pærer.
- Dele uden funktion og pyntedele, som ikke påvirker den normale brug af apparatet, inkl. ridser og mulige farveafvigelser.
- Skader som følge af uheld, der skyldes fremmedlegemer eller substanser; skader, der er opstået i forbindelse med rengøring eller rensning af filtre, afløbssystem eller rummet til opvaskemiddel.
- Skader på følgende dele: glaskeramik, tilbehør, over- og underkurve samt bestikurve, til- og afløbsslanger, tætninger, pærer og disses afdækninger, indikatorer, knapper, beklædninger, husdæksler og dele deraf. Dette gælder dog ikke, såfremt skaderne skyldes en produktionsfejl.
- Tilfælde, hvor der under montørens besøg ikke kan konstateres nogen skader.
- Reparationer, som ikke er udført af en servicevirksomhed og/eller en autoriseret servicepartner, der er udpeget af os, eller hvis der er blevet anvendt reservedele, der ikke er originale dele.
- Reparationer, som er blevet udført ukorrekt eller ikke iht. forskrifterne for den pågældende installation.
- Brug af apparatet uden for rammerne af almindelig husholdningsbrug, dvs. erhvervmæssig brug.
- Transportskader: Hvis en kunde transporterer produktet hjem til sig selv eller til en anden adresse, hæfter IKEA ikke for skader, som kan opstå under transporten. I de tilfælde, hvor IKEA leverer produktet til kundens leveringsadresse, dækkes eventuelle skader på produktet, som er opstået under denne levering, af IKEA.
- Omkostninger ved udførelsen af den første installation af IKEA-apparatet. Hvis en af IKEA udpeget servicevirksomhed eller en autoriseret servicepartner reparerer eller udskifter apparatet inden for rammerne af disse garantibetingelser, foretager den valgte servicevirksomhed eller den autoriserede servicepartner den nye montering af apparatet hhv. installationen af erstatningsapparatet.

Lovmæssige nationale forskrifter

IKEA-garantien giver dig specifikke rettigheder, som opfylder de lovmæssige krav i dit land eller er mere vidtgående end disse. Forbrugerrettigheder i det pågældende land bliver dog på ingen måde begrænset af disse betingelser.

Gyldighedsområde

Service, der er fastlagt inden for rammerne af garantibetingelserne i det nye land, tilbydes til apparater, som er købt i en EU-medlemsstat og bringes til en anden EU-medlemsstat. Forpligtelsen til at yde service inden for rammerne af garantien gælder kun, hvis apparatet opfylder følgende betingelser og er blevet installeret iht. disse:

- de tekniske specifikationer for det land, i hvilket garanti-kravet gøres gældende,
- sikkerhedsanvisningerne i monteringsvejledningen og brugerhåndbogen.

Kundeservice for IKEA-apparater

Kontakt det af IKEA udpegede autoriserede servicecenter:

- for at rejse et servicekrav inden for rammerne af denne garanti, eller
- i tilfælde af uklarheder angående IKEA-apparaternes funktion.

Læs monteringsvejledningen og/eller brugsanvisningen grundigt igennem, før du kontakter os, så vi kan give dig den bedst mulige service.

Sådan kontakter du os, hvis du får brug for hjælp fra serviceafdelingen



På den sidste side i denne brugsanvisning kan du finde den fuldstændige liste over autoriserede servicecentre, som er udpeget af IKEA, med de tilhørende nationale telefonnumre.

Vi beder dig om at benytte de specifikke telefonnumre, som er oplyst i denne brugsanvisning, så vi kan hjælpe dig så hurtigt som muligt.

Hav dataene for det pågældende apparat klar, når du ringer. Disse er:

- Apparatnummer (E-Nr. = 1)
- Fabrikationsnummer (FD-Nr. = 2)
- IKEA-artikelnr. (8-cifret kode under apparatnummeret [E-Nr.])
- IKEA-fremstillingsdatoen (fremgår af etiketten på siden af lågens inderside)

Disse oplysninger kan findes på typeskiltet på apparatets låge.

OPBEVAR KØBSKVITTERINGEN!

Bemærk: Den gælder som din købsdokumentation og er nødvendig for at kunne gøre krav på garantien. Desuden indeholder købskvitteringen IKEA-betegnelsen og artikelnummeret (8-cifret kode) for hvert købt apparat.

Har du brug for mere hjælp?

Du kan kontakte hotlinen hos dit nærmeste IKEA-varehus i tilfælde af alle yderligere spørgsmål, der ikke vedrører kundeservice til dit apparat. Læs dokumentationen til dit apparat grundigt igennem, før du kontakter os.

Kundeservice

I slutningen af dokumentet finder du en oversigt over telefonnumre til kundeservice og informationer om reservedelens tilgængelighed.

Funktionsrelevante originale reservedele iht. den pågældende forordning om miljøvenligt design kan fås hos vores kundeservice i en periode på mindst 10 år fra apparatets markedsføring i Det Europæiske Økonomiske Samarbejdsområde.

Reservedelens tilgængelighed:

Dørhængsler og dørpakninger, andre tætninger, spulearme, afløbsfiltre, indvendige holdere og kunststoftilbehør som kurve og dæksler. Samt flere reservedele, f.eks. bestikskuffer, håndtag, indsatse, holdere, monteringsæt, isoleringsplader, lås, børnesikring, skinner, sidedele til hus, aquastop, kabeltilslutninger, aquastop-ventiler, hængselbånd, lejer, netkabel, beskyttelsesafdækninger, gummiformede, ventilationskanaler, opbevaringstank, aktuator, slanger, slangelømmer, visningsmoduler, afblændinger, gribestykker, døre af plexiglas, pakninger til sump, kurvehjul, spændebånd, bestikkurve, klemmer, fikseringsdele, kophylde, varmeveksler, gevindskruer, gennemløbssensorer for optimalt vandforbrug, afløbsslanger, afkalkningsanlæg, regenereringsventil, pumpeump, skruer, vandfordelingsteknik, varmepumpe, afløbspumper, rør, spulearme, finfilter, mikrofilter, doseringsbeholder, låger og meget mere...

Güvenlik

Aşağıdaki güvenlik ile ilgili uyarıları dikkate alınız.

Genel uyarılar

- Bu kılavuzu dikkatlice okuyunuz.
- Kılavuzu ve ürün bilgilerini, ileride kullanmak için veya cihazın muhtemel bir sonraki sahibi için saklayın.
- Nakliye hasarı varsa cihaz bağlantılarını kurmayınız.

Amaca uygun kullanım

Cihazı sadece şu amaçla kullanınız:

- Eysel bulaşıkları yıkamak için.
- özel konutlarda ve özel konutların kapalı mekanlarında kullanın.
- Mineral kurutma ile deniz seviyesinden en fazla 2500 m yüksekliğe kadar kullanın.
- Mineral kurutmasız deniz seviyesinden en fazla 4000 m yüksekliğe kadar kullanın.

Kullanıcı grubu konusunda kısıtlama

Bu cihaz, 8 yaşında ve daha büyük çocuklar tarafından, fiziksel, algısal veya zihinsel yetenekleri düşük kişiler veya yeterli tecrübesi ve / veya bilgisi olmayan kişiler tarafından ancak denetim altında veya cihazın güvenli kullanımı ve buna bağlı tehlikeleri anlamış olmaları şartıyla kullanılabilir.

Çocukların cihaz ile oynamasına izin vermeyiniz.

Temizlik ve kullanıcının yapacağı bakım çalışmaları gözetim olmadan çocuklar tarafından yapılmamalıdır.

8 yaşından küçük çocukları cihazdan ve bağlantı kablosundan uzak tutun.

Güvenli kurulum

UYARI – Yaralanma tehlikesi!

- Usulüne uygun olmayan kurulumlar, yaralanmalara neden olabilir.
 - Cihazın kurulumu ve bağlanması sırasında kullanım kılavuzundaki ve montaj kılavuzundaki talimatlara uyunuz.

UYARI – Elektrik çarpması tehlikesi!

- Usulüne uygun olmayan kurulumlar tehlikelidir.
 - Cihazı sadece tip plakasındaki bilgilere göre bağlanmalı ve işletilmelidir.
 - Her zaman yeni cihazın birlikte teslim edilen şebeke bağlantı kablosu kullanılmalıdır.
 - Cihaz, sadece kurallara uygun şekilde monte edilmiş olan topraklamalı bir priz üzerinden alternatif akımlı bir elektrik şebekesine bağlanmalıdır.
 - Evinizdeki elektrik tesisatına ait koruyucu iletken sisteminin usulüne uygun şekilde kurulmuş olduğundan emin olunuz.
 - Cihaz zamanlayıcı veya uzaktan kumanda gibi harici anahtarlama tertibatları üzerinden kesinlikle kullanılmamalıdır.
 - Cihaz monte edildiğinde şebeke bağlantı kablosunun fişi serbestçe erişilebilir olmalıdır. Serbestçe erişmek mümkün değilse sabit döşenmiş elektrik tesisatına, tesisat kurulum yönetmeliklerine uygun olarak bir elektriği kesme tertibatı takılmalıdır.
 - Cihazın kurulması sırasında elektrik kablosunun sıkışmamasına veya hasar görmemesine dikkat edin.

- Besleme hortumunun kesilmesi veya Aquastop valfinin suya sokulması tehlikelidir.
 - Plastik gövdeyi asla suya sokmayınız. Besleme hortumundaki plastik gövdenin içinde bir elektrikli valf bulunmaktadır.
 - Besleme hortumunu asla kesmeyiniz. Besleme hortumunun içinde elektrik bağlantı hatları bulunmaktadır.

⚠ UYARI – Yangın tehlikesi!

- Elektrik kablosunun uzatılması ve izin verilmemiş adaptörlerin kullanılması tehlikelidir.
 - Uzatma kabloları veya çoklu priz takımları kullanmayınız.
 - Sadece üreticinin izin verdiği adaptörleri ve elektrik kablolarını kullanınız.
 - Elektrik kablosu çok kısaysa ve daha uzun bir elektrik kablosu yoksa, ev tesisatının uyarlanması için uzman bir elektrik şirketi arayınız.
- Cihaz ve tesisat hatları arasında temas, örneğin gez ve akım hatları gibi tesisat hatlarında arızaya neden olabilir. Korozyona uğramış bir gaz hattındaki gaz tutuşabilir. Hasarlı bir akım hattı, kısa devreye sebep olabilir.
 - Cihaz ve tesisat hatları arasında en az 5 cm mesafe olduğundan emin olunuz.

⚠ UYARI – Yaralanma tehlikesi!

- Cihaz kapısı açılıp kapatıldığında menteşeler hareket eder ve yaralanmalara neden olabilir.
 - Ankastre cihazlar veya entegre edilebilir cihazlar bir niş içerisinde durmadığında ve böylelikle yan panele erişim olduğunda, menteşe alanı yandan kaplanmalıdır. Kapaklar, IKEA'dan veya müşteri hizmetleri bölümümüzden temin edilebilir.

⚠ UYARI – Devrilme tehlikesi!

- Usulüne uygun olmayan kurulum, cihazın devrilmesine neden olabilir.
 - Ankastre cihazları veya entegre edilebilir cihazları sadece bitişikteki dolaplara sıkı bir şekilde bağlı olan, kesintisiz bir mutfak tezgahı altına monte ediniz.

Güvenli kullanım

⚠ UYARI – Ciddi sağlık tehlikesi!

- Temizleyici ve parlaticı ürünlerinin ambalajlarında yer alan güvenlik uyarılarının ve kullanım bilgilerinin dikkate alınmaması durumunda sağlık için ciddi zararlar söz konusu olabilir.
 - Deterjanların ve parlaticıların ambalajları üzerindeki güvenlik uyarılarına ve kullanım bilgilerine dikkat ediniz.

⚠ UYARI – Patlama tehlikesi!

- Cihazın yıkama bölümünde çözücü maddeler, patlamalara neden olabilir.
 - Cihazın yıkama bölümüne asla çözücü madde koymayınız.
- Yoğun yakıcı alkali veya yoğun asit içerikli temizlik maddeleri, cihazın yıkama bölümünde alüminyum parçalar ile birlikte patlamalara neden olabilir.
 - Alüminyum parçalar ile birlikte özellikle sanayi ve ticaret alanlarına yönelik (örn. makine temizliği için) olan yoğun yakıcı alkali veya yoğun asit içerikli temizlik maddelerini (örn. aspiratörlerin yağ filtreleri veya alüminyum tencereler) asla kullanmayınız.

⚠ UYARI – Yaralanma tehlikesi!

- Bir tehlikeye sebep olabileceğinden, bulaşık makinesinin kapağının açık konumda bırakılmaması gerekir.
 - Örneğin takılıp düşme sonucu kazaları önlemek için cihaz kapısını sadece bulaşık yerleştireceğiniz veya boşaltacağınız zaman açınız.
 - Açık cihaz kapısının üzerine oturmayınız veya çıkmayınız.

- Bıçaklar ve keskin uçlu cisimler yaralanmalara neden olabilir.
- Bıçakları ve keskin uçlu cisimleri, keskin uçları aşağıya gelecek şekilde çatal bıçak sepetine, bıçak rafına ya da çatal bıçak çekmecesine yerleştiriniz.

⚠ UYARI – Haşlanma tehlikesi!

- Program devam ederken cihaz kapısının açılması durumunda cihazdan sıcak su sıçrayabilir.
- Program devam ederken cihazın kapısını çok dikkatli açınız.

⚠ UYARI – Elektrik çarpması tehlikesi!

- Cihaza nem girmesi elektrik çarpmasına neden olabilir.
- Cihazı yalnızca kapalı alanlarda kullanın.
- Cihazı kesinlikle aşırı sıcaklığa ve ıslaklığa maruz bırakmayın.
- Cihazı temizlemek için buharlı temizleyiciler veya yüksek basınçlı temizleyiciler kullanmayın.
- Hasarlı bir elektrik kablosu izolasyonu tehlike teşkil eder.
- Şebeke bağlantı kablosunun cihazın sıcak parçaları veya ısı kaynakları ile temas etmesine asla izin vermeyiniz.
- Şebeke bağlantı kablosunun keskin uçlar veya kenarlar ile temas etmesine asla izin vermeyiniz.
- Şebeke bağlantı kablosunu asla bükmemeniz, ezmemeniz veya değiştirmeniz.

⚠ UYARI – Yanma tehlikesi!

- Zeolit kabının tahliye deliği sıcak olur ve yanmalara neden olabilir.
- Zeolit kabının tahliye deliğine asla dokunmayınız.

Hasarlı cihaz

⚠ UYARI – Elektrik çarpması tehlikesi!

- Kendisi veya şebeke bağlantı kablosu hasar görmüş olan bir cihaz tehlikelidir.
- Hasarlı cihazlar kesinlikle kullanılmamalıdır.
- Yüzeyi çatlamış olan veya kırık olan bir cihazı kesinlikle kullanmayın.
- Cihazı elektrik şebekesinden ayırmak için kesinlikle şebeke bağlantı kablosundan tutularak çekilmemelidir. Her zaman şebeke bağlantı kablosunun fişinden tutularak çekilmelidir.
- Cihaz veya şebeke bağlantı kablosu arızalıysa fiş derhal çekilmeli veya sigorta kutusundan sigorta kapatılmalı ve musluk kapatılmalıdır.
- Müşteri hizmetlerini arayınız.
- Usulüne uygun olmayan onarımlar tehlikelidir.
- Sadece bunun eğitimini almış uzman personel cihazda onarımlar yapabilir.
- Cihazın onarımı sırasında sadece orijinal yedek parçalar kullanılmalıdır.
- Bu cihazın elektrik kablosu hasar görürse, üreticiden veya müşteri hizmetlerinden temin edebileceğiniz özel bir elektrik kablosuyla değiştirilmek zorundadır.

Çocuklar için tehlikeler

⚠ UYARI – Boğulma tehlikesi!

- Çocuklar ambalaj malzemelerini başlarının üzerine geçirebilir ve ambalaj malzemesine dolanarak boğulabilir.
- Ambalaj malzemesini çocuklardan uzak tutun.
- Çocukların ambalaj malzemeleri ile oynamasına izin vermeyin.
- Çocuklar küçük parçaları soluyabilir veya yutabilir ve bunun sonucunda boğulabilir.
- Küçük parçaları çocuklardan uzak tutun.

- Çocukların küçük parçalarla oynamasına izin vermeyin.
- Çocuklar cihazın içinde kilitli kalabilir ve boğulabilir.
 - Eğer evde çocuk varsa, çocuk kilidini kullanınız.
 - Çocukların cihazla oynamasına veya cihazı kullanmasına asla izin vermeyiniz.

⚠ UYARI – Sağlık tehlikesi!

- Çocuklar kendilerini cihaz içine kilitleyebilir ve bunun sonucunda ölüm tehlikesi söz konusu olabilir.
 - Hizmet dışı bırakılan cihazlarda elektrik fişi çekilmeli, şebeke bağlantı kablosu kesilmeli ve cihaz kapısının kilidi kapı kapanmayacak şekilde tahrip edilmelidir.

⚠ UYARI – Ezilme tehlikesi!

- Yüksek monte edilmiş cihazlarda çocuklar, cihaz kapısı ve altındaki dolapların kapakları arasında bir yerlerini sıkıştırabilir.
 - Cihaz kapısını açarken ve kapatırken çocuklara dikkat ediniz.

⚠ UYARI – Kimyasal yanma tehlikesi!

- Parlaticı ve deterjan ağız, boğaz ve gözlerde yanmalara neden olabilir.
 - Çocukları, parlaticı ve deterjan ürünlerinden uzak tutunuz.
 - Çocukları açık cihazdan uzak tutunuz. Yıkama bölümündeki su, içme suyu değildir. Bunun içinde deterjan ve parlaticı artıkları olabilir.

⚠ UYARI – Yaralanma tehlikesi!

- Çocukların küçük parmakları, tablet tutma kabının yarıklarına sıkışabilir ve bunun sonucunda yaralanmalar mümkün olabilir.
 - Çocukları açık cihazdan uzak tutunuz.

Maddi hasarların önlenmesi

Güvenli kurulum

DİKKAT!

- Cihazın usulüne uygun olmayan kurulumu, hasarlara neden olabilir.
 - Bulaşık makinesi başka ev gereçlerinin altına veya üstüne monte edilirse, ilgili ev cihazlarının montaj kılavuzundaki bir bulaşık makinesi ile kombine edilerek monte etme bölümündeki bilgi ve talimatlara uyulmalıdır.
 - Başka bir bilgi mevcut değilse veya montaj kılavuzunda başka bilgi ve uyarı yoksa, bulaşık makinesinin söz konusu ev cihazlarının üstüne veya altına monte edilebileceğinden emin olmak için, bu ev cihazlarının üreticisine başvurmanız gerekir.
 - Herhangi bir üretici bilgisi mevcut değilse, bulaşık makinesi bu ev cihazlarının üstüne veya altına monte edilemez.
 - Tüm ev cihazlarının güvenli işletimini sağlamak için ayrıca bulaşık makinesinin montaj kılavuzunu dikkate alınız.
 - Bulaşık makinesini bir ocağın altına monte etmeyiniz.
 - Bulaşık makinesini örneğin radyatör, ısı akümülatörü, soba veya ısı üreten başka cihazlar gibi ısı kaynaklarının yakınına kurmayınız.
- Cihaz ve su hatları arasında temas, su hattında korozyona neden olabilir ve su hattı sızıntı yapabilir.
 - Cihaz ve su hattı arasında en az 5 cm mesafe olduğundan emin olunuz. İçme suyu bağlantısı ve atık su bağlantısı için teslimat kapsamında bulunan hatlar için bu geçerli değildir.
- Değiştirilen veya hasarlı su hortumları, maddi hasarlara ve cihaz hasarlarına neden olabilir.
 - Su hortumlarını asla bükmemeniz, ezmemeniz, değiştirmeniz veya kesmemeniz.

- Sadece ürün ile birlikte teslim edilen su hortumlarını veya orijinal yedek hortumları kullanınız.
- Kullanılan su hortumlarını asla tekrar kullanmayınız.
- Çok düşük veya çok yüksek su basıncı, cihaz fonksiyonunu olumsuz etkileyebilir.
 - Su besleme sistemindeki su basıncının en az 50 kPa (0,5 bar) ve en fazla 1000 kPa (10 bar) olması sağlanmalıdır.
 - Su basıncı maksimum değeri aşarsa, içme suyu bağlantısıyla cihazın hortum setinin arasına bir basınç düşürme valfi takılmalıdır.

Güvenli kullanım

DİKKAT!

- Çıkan su buharı, gömme eşyalara hasar verebilir.
 - Program sona erdikten sonra cihaz kapısını açmadan önce cihazın biraz soğumasını bekleyiniz.
- Bulaşık makineleri için özel tuz, yıkama kabına korozyon sebebiyle hasar verebilir.
 - Taşan özel tuzun yıkama kabından temizlenmesi için özel tuzu programı bağlatmadan hemen önce özel tuz kabına doldurunuz.
- Deterjan, su sertliğini giderme sistemine hasar verebilir.
 - Su sertliğini giderme sisteminin kabına sadece bulaşık makineleri için özel tuz doldurunuz.
- Uygun olmayan temizlik maddeleri cihaza hasar verebilir.
 - Temizleme işlemi için buharlı temizleme cihazı kullanmayınız.
 - Cihaz yüzeyinin çizilmemesi için pürüzlü yüzeyi olan süngerler ve aşındırıcı temizlik maddeleri kullanmayınız.
 - Ön kısmı paslanmaz çelik olan bulaşık makinelerinde korozyonu önlemek için sünger bez kullanmayınız veya bunları ilk kullanımdan önce birkaç kez iyice yıkayınız.

Kurulum için talimatlar

→ Şek. 1

Çevrenin korunması ve tasarruf

Cihazı, kaynakları gözeterek kullanın ve yeniden kullanılabilir malzemeleri doğru bir şekilde atığa verin.

Ambalajı atığa verme

Ambalaj malzemeleri çevre dostudur ve geri dönüştürülebilir.

- Münferit parçalar türlerine göre ayrılarak imha edilmelidir. Güncel imha yol ve yöntemleri hakkında bilgi edinmek için lütfen IKEA'ya veya bağlı olduğunuz belediyeye ya da şehir idaresine başvurunuz.

Enerji tasarrufu

Bu bilgiye uyarsanız, cihazınız daha az elektrik ve su tüketir.

Eko 50° programını kullanınız.

✚ Eko 50° programı enerji tasarrufludur ve çevre dostudur.

Not: Enerji ve su tasarrufu sağlamak için cihazı belirtilen maksimum yemek takımı sayısı kadar doldurun.

Kurutma (cihazın donanımına göre değişir)

Cihaz kurutma sırasında enerji tasarrufu sağlayan fonksiyonlara ve donatım özelliklerine sahiptir.

Diğer bilgiler için, www.ikea.com sayfasında bulunan kullanıcı kılavuzunun tam sürümündeki "Çevrenin korunması ve Tasarruf" bölümlerini okuyunuz.

Cihazı temizleme ve bakımını yapma

Cihazınızın uzun süre işler durumda kalmasını sağlamak için, itinayla temizliğini ve bakımını yapınız.

⚠ DİKKAT

Yaralanma tehlikesi!

- Şebeke bağlantı kablosuna bağlı bir cihaz bakım çalışmaları sırasında yaralanmalara yol açabilir.
- Bakım çalışmalarından önce cihazın şebeke bağlantı kablosundan ayrılmış olduğundan emin olunmalıdır.

Yıkama kabının temizlenmesi

⚠ UYARI

Sağlık tehlikesi!

- Klorlu deterjanların kullanımı, sağlık için zararlı olabilir.
- Asla klorlu deterjanlar kullanmayınız.

→ Şek. 10 - 11

Kendi kendine temizlenen iç bölüm

Cihaz, tortuları temizlemek için düzenli aralıklarla iç bölümü kendiliğinden temizler.

Kendi kendine temizlik için program akışı otomatik olarak ayarlanır, örn. temizleme sıcaklığı kısa süreliğine artırılır. Tüketim değerleri bu nedenle yükselebilir, örn. su ve elektrik.

İç bölüm kendi kendini artık yeterince temizlemezse ve tortular oluşursa, şu bilgileri dikkate alınız:

→ "Yıkama kabının temizlenmesi", Sayfa 121.

Temizlik maddeleri

Cihaz temizliği için sadece uygun temizlik maddeleri kullanınız.

→ "Güvenli kullanım", Sayfa 120

Cihaz bakımı ile ilgili ipuçları

Cihazınızın fonksiyonunu kalıcı olarak korumak için cihaz bakımı ile ilgili ipuçlarını dikkate alınız.

Not: Makine uzun süre kullanılmadığında cihaz kapısını yarı aralık bırakınız.

→ Şek. 12

Süzgeç sistemi

Süzgeç sistemi, yıkama döngüsünde kaba kirleri filtreler.

→ Şek. 13

1	Mikro süzgeç
2	İnce süzgeç

3 Kaba süzgeç

Süzgeçlerin temizlenmesi

Yıkama suyundaki kirlilikler, süzgeçlerin tıkanmasına neden olabilir.

Not: Her durulama işleminden sonra süzgeçlerdeki artıkları kontrol edin. Temizleme sırasında pompa kabına yabancı cisimlerin düşmemesine dikkat ediniz.

→ Şek. 10 - 13

Püskürtme kollarının temizlenmesi

Yıkama suyundaki kireç ve pislikler, püskürtme kollarının memelerini ve yataklarını bloke edebilir. Püskürtme kollarını düzenli olarak temizleyiniz.

→ Şek. 12 - 13

Makine temizlik progra.

Tortular, cihazınızda arızalara neden olabilir. Arızaları önlemek için, cihazı düzenli aralıklarla temizleyiniz.

Notlar

- Makine içine bulaşık yerleştirmeden Makine temizlik progra. programını uygulayınız.
- Sadece bulaşık makineleri için özel makine temizlik maddeleri ve makine deterjanları kullanınız.
- Cihazın yıkama bölümünde alüminyum parçaların olmamasına dikkat ediniz, örneğin aspiratörlerin yağ filtreleri veya alüminyum tencereler.
- 3 yıkama işleminin ardından Makine temizlik progra. uygulamadıysanız, Makine temizlik progra. göstergesi otomatik olarak söner.
- Makine temizlik maddelerinin ve makine deterjanlarının ambalajları üzerinde yer alan güvenlik uyarılarını dikkate alınız.

1. İç bölümdeki kaba kirleri nemli bir bezle temizleyiniz.
2. Süzgeçleri temizleyiniz.
3. Makine temizlik maddelerini cihazın iç bölümüne yerleştiriniz.

Sadece bulaşık makineleri için özel makine temizlik maddeleri kullanınız.

4. Makine temizlik maddesini deterjan bölmesine tamamen dolacak şekilde doldurunuz.

Cihazın iç bölümüne ek olarak makine deterjanı koymayınız.

5.  sembolüne basınız.
6. Start sembolüne basınız.

Taşıma, depolama ve atığa verme

Cihazın sökülmesi

1. Cihaz elektrik şebekesinden ayrılmalıdır.
2. Musluğu kapatınız.
3. Atık su bağlantısını çözünüz.
4. İçme suyu bağlantısını çözünüz.
5. Eğer mevcutsa, mobilya parçalarına sabitleme civatalarını çözünüz.

6. Eğer mevcutsa taban tahtasını söküp çıkarınız.
7. Cihazı dikkatlice dışarı çekiniz ve hortumu da birlikte çekiniz.

Cihazın dona karşı korumalı hale getirilmesi

Cihaz, örneğin yazlık gibi don tehlikesi olan bir odada duruyorsa, cihazı tamamen boşaltınız.

- → "Cihazın taşınması", Sayfa 122

Cihazın taşınması

Cihaz hasarlarını önlemek için taşımadan önce cihazı boşaltınız ve gevşek parçaları emniyete alınız.

Not: Makine kumanda sistemine su artıklarının girmemesi ve cihaz hasarlarına neden olmaması için cihazı sadece dik durumda taşıyınız.

→ Şek. 19 - 25

Eski cihazları atığa verme

Çevreye duyarlı bir imha işlemiyle çok değerli ham maddeler yeniden kullanılmak üzere değerlendirilebilir.

⚠ UYARI

Sağlık tehlikesi!

- Çocuklar kendilerini cihaz içine kilitleyebilir ve bunun sonucunda ölüm tehlikesi söz konusu olabilir.
- Hizmet dışı bırakılan cihazlarda elektrik fişi çekilmeli, şebeke bağlantı kablosu kesilmeli ve cihaz kapısının kilidi kapı kapanmayacak şekilde tahrip edilmelidir.

1. Elektrik kablosunun elektrik fişini çekin.
2. Elektrik kablosunu kesip ayırın.
3. Cihazın çevreye zarar vermeyecek şekilde imha edilmesi sağlanmalıdır.



Bu ürün T.C. Çevre ve Şehircilik Bakanlığı tarafından yayımlanan "Atık Elektrikli ve Elektronik Eşyaların Kontrolü Yönetmeliği"nde belirtilen zararlı ve yasaklı maddeleri içermez. AEEE yönetmeliğine uygundur. Bu ürün, geri dönüşümlü ve tekrar kullanılabilir nitelikteki yüksek kaliteli parça ve malzemelerden üretilmiştir. Bu nedenle, ürünü, hizmet ömrünün sonunda evsel veya diğer atıklarla birlikte atmayın. Elektrikli ve elektronik cihazların geri dönüşümü için bir toplama noktasına götürün. Bu toplama noktalarını bölgenizdeki yerel yönetime sorun. Kullanılmış ürünleri geri kazanıma vererek çevrenin ve doğal kaynakların korunmasına yardımcı olun. Ürünü atmadan önce çocukların güvenliği için elektrik fişini kesin ve kilit mekanizmasını kırarak çalışmaz duruma getirin.

Uygunluk beyanı

IKEA of Sweden AB, işbu beyanla cihazın 2014/53/EU yönergesinin temel gerekliliklerine ve diğer ilgili kurallarına uygun olduğunu taahhüt eder. Daha ayrıntılı bir RED uygunluk beyanını internette www.ikea.com altında bulunan, cihazınızın ürün sayfasındaki ek dokümanlarda bulabilirsiniz.



2,4 GHz bant (2400–2483,5 MHz): maks. 100 mW
5-GHz bant (5150–5350 MHz + 5470–5725 MHz): maks. 150 mW

	BE	BG	CZ	DK	DE	EE	IE	EL	ES
	FR	HR	IT	CY	LI	LV	LT	LU	HU
	MT	NL	AT	PL	PT	RO	SI	SK	FI
	SE	NO	CH	TR	IS	UK (NI)			

5 GHz WLAN (Wi-Fi): Sadece kapalı alanlarda kullanıma uygundur.

AL	BA	MD	ME	MK	RS	UK	UA
----	----	----	----	----	----	----	----

5 GHz WLAN (Wi-Fi): Sadece kapalı alanlarda kullanıma uygundur.

IKEA Garantisi

Garanti ile ilgili sıkça sorulan sorular:

IKEA garantisi ne kadar süreliğine geçerlidir?

Bu garanti, cihazınızı IKEA'dan satın aldığınız tarihten itibaren beş (5) yıl geçerlidir. Orijinal fiş, satın alma kanıtı olarak gereklidir. Garanti süresi esnasında servis çalışmalarının yürütülmesi, cihazın garanti süresini uzatmaz.

Servisi kim gerçekleştirir?

IKEA servis şirketi, servisi kendi işletmesi çerçevesinde veya yetkili servis ortakları üzerinden sunar.

Garanti neleri kapsar?

Garanti sadece ilgili ürünün evde kullanımını kapsar. İstisnalar "Garanti neleri kapsamaz?" altında belirtilmiştir. Garanti süresi esnasında cihazın ekstra bir masraf olmadan onarım için erişilebilir olması şartıyla onarım ve yedek parça masraflarının yanı sıra iş ve seyahat masrafları karşılanır. Buna yönelik olarak ilgili ülkenin yönetmelikleri geçerlidir. Değiştirilen parçalar, IKEA'nın mülkiyetine geçer.

IKEA, sorunu ortadan kaldırmak için ne yapar?

IKEA tarafından belirlenen servis şirketi, ürünü inceler ve takdiri tamamen kendisine ait olmak üzere bir garanti durumunun söz konusu olup olmadığını kontrol eder. Bir

garanti durumu söz konusu ise, IKEA servis şirketi veya yetkili servis ortağı, kendi işletmesi çerçevesinde ve takdiri kendisine ait olmak üzere kusurlu ürünün onarılacağına veya aynı ürünle ya da benzer bir ürünle değiştirileceğine karar verir.

Garanti neleri kapsamaz?

- Normal aşınma.
- Kasıtlı hasar verme veya dikkatsizlik nedeniyle hasar verme; kullanım kılavuzunun dikkate alınmaması sonucu oluşan hasarlar, ayrıca kurallara uygun olmayan montaj, kurallara uygun olmayan kurulum veya yanlış akım gerilimine bağlantı sonucu oluşan hasarlar; kimyasal veya elektrokimyasal tepki sonucu oluşan hasarlar; paslanmaz, korozyon veya su hasarları, buna başkalarının yanı sıra suda normalden çok yüksek oranda kireç olması sonucu ortaya çıkan su hasarları da dahildir; alışılmışın dışında çevre koşullarının neden olduğu hasarlar.
- Aşınma parçaları; buna piller ve ampuller de dahildir.
- Cihazın normal kullanılmasını olumsuz etkilemeyen, işlevsiz parçalar ve dekoratif parçalar, ayrıca her türlü çizik ve olası renk sapmaları.
- Yabancı cisimlerin veya maddelerin neden olduğu kaza sonucu hasarlar; filtre, tahliye sistemi veya deterjan bölmesinin temizlenmesi sonucu oluşan hasarlar.
- Aşağıdaki parçalarda hasarlar: Cam seramik, aksesuarlar, üst ve alt sepetlerle çatal kaşık sepeti, giriş ve tahliye hortumları, contalar, aydınlatmalar ve bunların kapakları, göstergeler, düğmeler, kaplamalar, gövde kapağı ve onun parçaları. Üretim hatasına dayanan hasarlar buna dahil değildir.
- Montaj teknisyeni ziyareti sırasında hasarların tespit edilmediği durumlar.
- Bizim tarafımızdan seçilen servis şirketleri ve/veya bir sözleşmeli servis ortağı tarafından gerçekleştirilmeyen onarımlar yapıldığında veya orijinal parça olmayan yedek parçalar kullanıldığında.
- Kurallara uygun olmayan veya yönetmelikler uyarınca olmayan kurulum sebebiyle yapılması gereken onarımlar.
- Cihazın, ev kullanımı dışında kullanılması, yani profesyonel olarak kullanılması.
- Nakliye hasarları: Müşterinin kendisi ürünü kendi evine veya başka bir adrese nakliye ederse, IKEA, nakliye sırasında ortaya çıkan hasarlar için sorumluluk üstlenmez. IKEA'nın ürünü, müşterinin teslimat adresine teslim ettiği durumlarda, bu teslimat sırasında üründe ortaya çıkan olası hasarlar için IKEA sorumluluk üstlenir.
- IKEA cihazının ilk kurulumunu gerçekleştirmek için masraflar. Ancak IKEA tarafından belirlenen bir servis şirketi veya yetkili bir servis ortağı, cihazı, bu garanti şartları çerçevesinde onarırsa veya değiştirirse, seçilen servis şirketi veya yetkili servis ortağı gerekirse cihazı yeniden monte etme veya yedek cihazın kurulumunu yapma görevini üstlenir.

Yasal ülke yönetmelikleri

IKEA size, bulunduğunuz ülkenin yasal gereksinimleri uyarınca veya bunların ötesinde olan belirli haklar tanıır. Ancak ilgili ülkenin tüketici hakları, bu şartlar tarafından kısıtlanmaz.

Geçerlilik alanı

AB üyesi olan bir ülkede satın alınmış ve AB üyesi olan başka bir ülkeye götürülen cihazlar için yeni ülkenin garanti şartları çerçevesinde belirlenmiş olan servis sunulur. Servisi garanti çerçevesinde sunma yükümlülüğü sadece cihaz aşağıdaki şartlar uyarınca olduğunda ve bu şartlara göre kurulduğunda söz konusudur:

- Garanti hakkının kullanıldığı ülkenin teknik şartnameleri,
- Montaj kılavuzunda ve kullanıcı kılavuzunda yer alan güvenlik bilgileri.

IKEA cihazları için müşteri hizmetleri

Lütfen IKEA tarafından belirlenmiş olan, yetkili servis merkezi ile irtibata geçiniz:

- Bu garanti çerçevesinde bir servis talebinde bulunmak için veya
- IKEA cihazlarının fonksiyonları konusunda sorularınız varsa.

Size mümkün olan en iyi hizmeti verebilmemiz için bizimle irtibata geçmeden önce lütfen montaj kılavuzunu ve/veya kullanım kılavuzunu dikkatlice okuyunuz.

Servis desteğine ihtiyacınız olduğunda, bize şu şekilde erişebilirsiniz



Kullanım kılavuzunun son sayfasında IKEA tarafından seçilmiş olan, yetkili servis merkezlerinin eksiksiz listesini ve bunların ilgili ulusal telefon numaralarını bulabilirsiniz.

Size hızlı bir şekilde yardımcı olabilmemiz için lütfen kullanım kılavuzunda belirtilmiş olan telefon numaralarını kullanınız.

Bizi aradığınızda, ilgili cihazla ilgili bilgileri hazır tutunuz. Bu bilgiler aşağıdaki gibidir:

- Cihaz numarası (E-No. = 1)
- Üretim numarası (FD-No. = 2)
- IKEA ürün numarası (cihaz numarasının [E-No.] altındaki 8 haneli kod)
- IKEA üretim tarihi, (iç kapıdaki etiketin üzerinde belirtilmiştir)

Bu bilgileri, cihaz kapısındaki tip levhasının üzerinde bulabilirsiniz.

LÜTFEN FİŞİNİZİ SAKLAYINIZ!

Not: Fiş, satın alma kanıtınızdır ve garanti hakkından yararlanabilmeniz için gereklidir. Fiş üzerinde ayrıca satın alınan her cihazın IKEA tanımı ve ürün numarası (8 haneli kod) yer alır.

Başka konuda desteğe ihtiyacınız var mı?

Cihazınızın müşteri hizmetleri ile ilgili olmayan başka sorularınız varsa, lütfen size en yakın IKEA mağazasının yardım hattına başvurunuz. Bizimle irtibata geçmeden önce lütfen cihazınızın dokümantasyonunu dikkatlice okuyunuz.

Müşteri hizmetleri

Dokümanın sonunda müşteri hizmetleri telefon numaralarının bir listesini ve yedek parçaların bulunabilirliği ile ilgili bilgileri bulabilirsiniz.

İlgili Eko Tasarım Yönetmeliği uyarınca fonksiyon ile ilgili orijinal yedek parçaları, cihazınız Avrupa Ekonomik Bölgesi'nde piyasaya çıkarıldıktan sonra en az 10 yıl süresince müşteri hizmetlerimizden temin edebilirsiniz.

Yedek parça bulunabilirliği:

Kapı menteşesi ve kapı contaları, diğer contalar, püskürtme kolları, filtreler, iç destekler ve sepet ile tıpa gibi plastik aksesuarlar. Ayrıca diğer yedek parçalar, örn. Çatal-bıçak bölmeleri, tutama kolları, tertibatlar, tutucular, sabitleme setleri, izolasyon plakaları, kilitler, çocuk kilitleri, raylar, gövde yan parçaları, Aquastopp, kablo bağlantıları, Aquastopp valfler, menteşe kayışları, yataklar, elektrik kabloları, koruyucu kapaklar, kalıplanmış kauçuk parçalar, havalandırma kanalları, depolama tankları, aktüatörler, hortumlar, hortum kelepçeleri, ekran modülleri, panel kutuları, kulp pervazları, pleksi cam kapılar, karter contaları, sepet silindirleri, kelepçeler, çatal bıçak sepetleri, kelepçeler, sabitleme parçaları, bardak rafları, eşanjörleri, dişli vidalar, sıvı akış sensörleri, boşaltma hortumları, su sertliğini giderme sistemi, rejenerasyon valfi, pompa karteri, vidalar, su anahtarı, ısıtma pompası, drenaj pompaları, borular, püskürtme kolları, ince filtre, mikrofiltre, dozaj kapları, kapılar ve çok daha fazlası...

Bezpečnost

Dodržujte následující bezpečnostní pokyny.

Všeobecné pokyny

- Pečlivě si přečtěte tento návod.
- Uschovejte návod a také informace o výrobku pro pozdější použití nebo pro následujícího majitele.
- V případě poškození při přepravě spotřebič nepřipojujte.

Použití k určenému účelu

Spotřebič používejte pouze:

- pro mytí nádobí v domácnosti.
- pro soukromé použití v domácnosti a v uzavřených místnostech domova.
- s minerálním sušením do maximální nadmořské výšky 2500 m nad mořem.
- bez minerálního sušení do maximální nadmořské výšky 4000 m nad mořem.

Omezení okruhu uživatelů

Tento spotřebič mohou používat děti starší 8 let a osoby s omezenými fyzickými, sensorickými nebo duševními schopnostmi nebo s nedostatečnými zkušenostmi a/nebo znalostmi, pokud jsou pod dohledem nebo byly instruovány o bezpečném použití spotřebiče a pochopily z toho vyplývající nebezpečí.

Děti si nesmí se spotřebičem hrát.

Čištění a údržbu spotřebiče nesmí provádět děti bez dozoru.

Dětem mladším 8 let zabraňte v přístupu ke spotřebiči a přívodnímu kabelu.

Bezpečná instalace

VÝSTRAHA – Nebezpečí zranění!

- Neodborné instalace mohou způsobit poranění.
 - Při instalaci a připojení spotřebiče dodržujte pokyny v návodu k použití a montáži.

VÝSTRAHA – Nebezpečí úrazu elektrickým proudem!

- Neodborné instalace jsou nebezpečné.
 - Spotřebič zapojte a používejte pouze v souladu s údaji na typovém štítku.
 - Vždy používejte dodaný síťový kabel nového spotřebiče.
 - Spotřebič zapojte do sítě střídavého proudu jen pomocí předpisově instalované zásuvky s uzemněním.
 - Systém ochranných vodičů elektrické domovní instalace musí být instalován podle předpisů.
 - Spotřebič nikdy nenapájejte prostřednictvím externího spínacího zařízení, např. časového spínače nebo dálkového ovládání.
 - Pokud je spotřebič vestavěný, musí být síťová zástrčka síťového kabelu volně přístupná, nebo pokud není volný přístup možný, musí být do stávající elektrické instalace nainstalován jistič podle předpisů pro instalaci.
 - Při instalaci spotřebiče dbejte na to, aby nedošlo k sevření nebo poškození síťového kabelu.
- Oddělení přívodní hadice nebo ponoření ventilu Aquastop do vody je nebezpečné.
 - Plastové pouzdro nikdy neponořujte do vody. Plastové pouzdro na přívodní hadici obsahuje elektrický ventil.

- Přívodní hadici nikdy nepřetínajte. V přívodní hadici se nacházejí elektrická přípojná vedení.

⚠ VÝSTRAHA – Nebezpečí požáru!

- Použití prodlužovacího síťového kabelu a neschválených adaptérů je nebezpečné.
 - Nepoužívejte prodlužovací kabely ani rozbočky.
 - Používejte pouze adaptéry a síťové kabely schválené výrobcem.
 - Pokud je síťový kabel příliš krátký a k dispozici není žádný delší síťový kabel, kontaktujte odbornou společnost, aby přizpůsobila el. instalace domácnosti.
- Kontakt spotřebiče s instalačním vedením může způsobit defekt instalačních vedení, např. vedení plynu a el. proudu. Plyn unikající ze zkorodovaného plynového vedení se může vznítit. Poškozené elektrické kabely mohou způsobit zkrat.
 - Ujistěte se, že mezi spotřebičem a instalačním vedením je odstup nejméně 5 cm.

⚠ VÝSTRAHA – Nebezpečí zranění!

- Při otvírání a zavírání dvířek spotřebiče se závěsy pohybují a mohou způsobit poranění.
 - Pokud nejsou podstavné spotřebiče nebo integrovatelné spotřebiče umístěny ve výklenku a důsledkem toho je přístupná jedna boční stěna, musí být závěsy na boku zakryty. Kryty obdržíte v obchodech IKEA nebo u našeho zákaznického servisu.

⚠ VÝSTRAHA – Nebezpečí převrácení!

- Neodborná instalace může způsobit překlopení spotřebiče.
 - Podstavné spotřebiče nebo integrovatelné spotřebiče instalujte pouze pod průběžnou pracovní desku, která je pevně spojena se sousedícími skříňkami.

Bezpečné použití

⚠ VÝSTRAHA – Nebezpečí vážného poškození zdraví!

- Nedodržení bezpečnostních pokynů a pokynů k použití na obalech čisticích a leštících prostředků může způsobit závažnou újmu na zdraví.
 - Dodržujte bezpečnostní pokyny a pokyny k použití na obalech mycích a leštících prostředků.

⚠ VÝSTRAHA – Nebezpečí výbuchu!

- Rozpouštědla v mycím prostoru spotřebiče mohou způsobit výbuch.
 - Do mycího prostoru spotřebiče nikdy nedávejte rozpouštědlo.
- Silně leptavé alkalické čisticí prostředky nebo čisticí prostředky s vysokým obsahem kyseliny ve spojení s hliníkovými předměty v mycím prostoru spotřebiče mohou způsobit výbuch.
 - Ve spojení s hliníkovými předměty (např. tukový filtr digestoří nebo hliníkové hrnce) nikdy nepoužívejte silně leptavé alkalické čisticí prostředky nebo čisticí prostředky s vysokým obsahem kyseliny, zejména z profesionálních provozů nebo z průmyslu, např. pro péči o spotřebič.

⚠ VÝSTRAHA – Nebezpečí zranění!

- Otevřená dvířka spotřebiče mohou způsobit poranění.
 - Dvířka spotřebiče otvírejte pouze pro uspořádání a vyklizení nádobí, aby se zabránilo nehodám, např. zakopnutím.
 - Na otevřených dvířkách nikdy nesaďte nebo nestůjte.
- Nože a náčiní s ostrými špicemi mohou způsobit poranění.
 - Nože a náčiní s ostrými špicemi ukládejte do košíku na příbory, v odkládání nožů nebo v příborové zásuvce špičatou stranou směrem dolů.

⚠ VÝSTRAHA – Nebezpečí opaření!

- Při otevření dvířek spotřebiče během probíhajícího programu může ze spotřebiče stříkat horká voda.
- Za chodu programu otvírejte dvířka spotřebiče opatrně.

⚠ VÝSTRAHA – Nebezpečí úrazu elektrickým proudem!

- Pronikající vlhkost může způsobit úraz elektrickým proudem.
- Spotřebič používejte pouze v uzavřených místnostech.
- Spotřebič nikdy nevystavujte velkému teplu a vlhkosti.
- Při čištění spotřebiče nepoužívejte parní nebo vysokotlaké čističe.
- Poškozená izolace síťového kabelu je nebezpečná.
- Zajistěte, aby se síťový kabel nikdy nedostal do kontaktu s horkými částmi spotřebiče nebo zdroji tepla.
- Zajistěte, aby se síťový kabel nikdy nedostal do kontaktu s ostrými rohy nebo hranami.
- Síťový kabel nikdy nelámejte, nestlačujte a neprovádějte na něm změny.

⚠ VÝSTRAHA – Nebezpečí popálení!

- Výfukový otvor zeolitové nádrže je horký a může způsobit popáleniny.
- Nikdy se nedotýkejte výfukového otvoru zeolitové nádrže.

Poškozený spotřebič**⚠ VÝSTRAHA – Nebezpečí úrazu elektrickým proudem!**

- Poškozený spotřebič nebo poškozený síťový kabel je nebezpečný.
- V žádném případě nepoužívejte poškozený spotřebič.
- Nikdy nepoužívejte spotřebič s natrženým nebo zlomeným povrchem.
- Při odpojování spotřebiče z elektrické sítě nikdy netahejte za síťový kabel. Vždy tahejte za síťovou zástrčku síťového kabelu.
- Pokud je spotřebič nebo síťový kabel poškozený, ihned odpojte síťovou zástrčku ze zásuvky nebo vypněte pojistku v pojistkové skříňce a zavřete přívod vody.
- Kontaktujte zákaznický servis.
- Neodborné opravy jsou nebezpečné.
- Opravy spotřebiče smí provádět pouze odborný personál, který je k tomu vyškolený.
- K opravě spotřebiče se smí používat pouze originální náhradní díly.
- V případě poškození síťového kabelu tohoto spotřebiče je nutné ho vyměnit za speciální přívodní kabel, který lze obdržet u výrobce nebo v jeho zákaznickém servisu.

Nebezpečí pro děti**⚠ VÝSTRAHA – Nebezpečí udušení!**

- Děti si mohou obalový materiál přetáhnout přes hlavu nebo se do něj zamotat a udusit se.
- Obalový materiál uchovávejte mimo dosah dětí.
- Nedovolte dětem, aby si hrály s obalovým materiálem.
- Děti mohou vdechnout nebo spolknout malé části a udusit se.
- Malé části uchovávejte mimo dosah dětí.
- Nedovolte dětem, aby si hrály s malými částmi.
- Děti se mohou ve spotřebiči uzavřít a může tak dojít k jejich udušení.
- Je-li k dispozici, používejte dětskou pojistku.
- Nikdy nedovolte dětem, aby si s přístrojem hrály nebo ho obsluhovaly.

⚠ VÝSTRAHA – Nebezpečí poškození zdraví!

- Ve spotřebiči se mohou zavřít děti a dostat se tak do ohrožení života.
- U starých spotřebičů odpojte síťovou zástrčku síťového kabelu, poté síťový kabel přestříhnete a zničte zámek dvířek spotřebiče tak, aby se dvířka spotřebiče nedaly zavřít.

⚠ VÝSTRAHA – Nebezpečí rozdrčení!

- U spotřebičů vestavěných ve výšce může dojít ke stlačení dětí mezi dvířka spotřebiče a pod ním se nacházející dvířka skříně.
- Při otvírání a zavírání dvířek spotřebiče dávejte na děti pozor.

⚠ VÝSTRAHA – Nebezpečí chemického popálení!

- Leštidla a mycí prostředky mohou způsobit poleptání úst, hltanu a očí.
- Děti se nesmí zdržovat v blízkosti mycích a leštících prostředků.
- Děti držte mimo dosah otevřeného spotřebiče. Voda v mycím prostoru není pitná voda. Může obsahovat zbytky mycích a leštících prostředků.

⚠ VÝSTRAHA – Nebezpečí zranění!

- Děti se mohou svými malými prsty zachytit ve štěrbinách záchytné misky na tablety a může tak dojít k jejich poranění.
- Děti držte mimo dosah otevřeného spotřebiče.

Zabránění věcným škodám

Bezpečná instalace

POZOR!

- Neodborné instalace spotřebiče mohou způsobit poškození.
 - Bude-li myčka nádobí namontovaná pod nebo nad jiné domácí spotřebiče, dodržujte informace k montáži v kombinaci s myčkou nádobí v montážním návodu příslušného domácího spotřebiče.
 - Nejsou-li k dispozici žádné informace nebo neobsahuje-li montážní návod žádné odpovídající pokyny, musíte se obrátit na výrobce těchto domácích spotřebičů, abyste zajistili, že myčku nádobí lze namontovat nad nebo pod jiné domácí spotřebiče.
 - Pokud nejsou k dispozici žádné informace výrobce, nesmí být myčka nádobí instalována nad nebo pod těmito domácími spotřebiči.
 - Pro zaručení bezpečného provozu všech domácích spotřebičů nadále dodržujte montážní návod myčky nádobí.
 - Myčku nádobí neinstalujte pod varnou desku.
 - Myčku nádobí neinstalujte v blízkosti tepelných zdrojů jako jsou např. otopná tělesa, zásobníky tepla, sporáky nebo jiné spotřebiče, produkující teplo.
- Kontakt spotřebiče s vodním potrubím může způsobit korozi ve vodním potrubí a vodní potrubí může být netěsné.
 - Ujistěte se, že mezi spotřebičem a vodním potrubím je odstup nejméně 5 cm. Toto se netýká dodaných potrubí k připojení pitné a odpadní vody.
- Pozměněné nebo poškozené vodní hadice mohou způsobit věcné škody a poškození spotřebiče.
 - Vodní hadice nikdy nelámejte, nestlačujte, neměňte nebo neprořízněte.

- Používejte pouze dodané vodní hadice nebo originální náhradní hadice.
- Použité vodní hadice nikdy znovu nepoužívejte.
- Příliš nízký nebo příliš vysoký tlak vody může zhoršit funkci spotřebiče.
 - Zajistěte, aby byl tlak vody u zařízení na zásobování vodou minimálně 50 kPa (0.5 bar) a maximálně 1000 kPa (10 bar).
- Pokud tlak vody překročí uvedenou maximální hodnotu, musí se mezi přípojku pitné vody a hadicovou sadu spotřebiče nainstalovat redukční ventil.

Bezpečné použití

POZOR!

- Unikající vodní pára může poškodit zabudovaný nábytek.
 - Po ukončení programu nechejte spotřebič trochu vychladnout, než otevřete dvířka spotřebiče.
- Speciální sůl do myčky může korozi poškodit mycí vanu.
 - Aby byla nadbytečná speciální sůl z mycí vany vypláchnuta, plňte speciální sůl do zásobníku až bezprostředně před spuštěním programu.
- Mycí prostředek může poškodit odvěpňovací zařízení.
 - Zásobník odvěpňovacího zařízení plňte pouze speciálními solí pro myčky nádobí.
- Nevhodné čisticí prostředky mohou poškodit spotřebič.
 - Nepoužívejte parní čistič.
 - Aby nedošlo k poškrábání povrchu spotřebiče, nepoužívejte mycí houby s hrubým povrchem a žádné abrazivní čisticí prostředky.
 - Aby se zabránilo korozi, nepoužívejte u myček nádobí s přední stranou z ušlechtlé oceli houbičky nebo tyto před prvním použitím několikrát důkladně propláchněte.

Specifikace pro instalaci

→ Obr. 

Ochrana životního prostředí a úspora

Chraňte životní prostředí: svůj spotřebič použijte s účinným využitím zdrojů a recyklovatelné materiály správně likvidujte.

Likvidace obalu

Obalový materiál je ekologický a lze ho recyklovat.

- Jednotlivé složky likvidujte rozdělené podle druhů. Informace o aktuálních možnostech likvidace obdržíte v obchodech IKEA nebo na obecním nebo městském úřadu.

Úspora energie

Při dodržování těchto pokynů spotřebuje váš spotřebič méně proudu a vody.

Použijte program Eco 50°.

- ✦ Program Eco 50° je energeticky úsporný a šetrný k životnímu prostředí.

Poznámka: K úspoře energie a vody uložte nádobí ve spotřebiči až do uvedeného maximálního počtu sad nádobí.

Sušení (v závislosti na vybavení spotřebiče)

Spotřebič má funkce a vybavu, se kterými lze při sušení šetřit energii.

Pro další informace si přečtěte kapitolu "Ochrana životního prostředí a úspory", která je součástí plné verze uživatelské příručky, která je dostupná na těchto internetových stránkách: www.ikea.com

Čištění a ošetřování

Aby váš spotřebič zůstal dlouho funkční, pečlivě ho čistěte a ošetřujte.

⚠ POZOR

Nebezpečí zranění!

- Spotřebič připojený k síťovému kabelu může při provádění údržby způsobit úrazy.
- Před prováděním údržby se ujistěte, že je spotřebič odpojen od síťového kabelu.

Čištění mycí vany

⚠ VÝSTRAHA

Nebezpečí poškození zdraví!

- Použití mycích prostředků s obsahem chlóru může poškodit zdraví.
- Nikdy nepoužívejte mycí prostředky obsahující chlór.

→ Obr. 11 - 12

Samočistící vnitřní prostor

Pro odstranění usazenin spotřebič v pravidelných intervalech provádí samočištění vnitřního prostoru.

Při samočištění se průběh programu automaticky přizpůsobí, např. krátce se zvýší teplota čištění. Tím může dojít ke zvýšení hodnot spotřeby, například vody a elektřiny.

Pokud samočištění vnitřního prostoru již není dostatečné a vznikají usazeniny, řiďte se následujícími informacemi:

→ "Čištění mycí vany", Strana 130.

Čisticí prostředky

Používejte pouze čisticí prostředky vhodné pro čištění spotřebiče.

→ "Bezpečné použití", Strana 129

Rady pro čištění spotřebiče

Dodržujte rady pro čištění spotřebiče, funkce vašeho spotřebiče tak zůstane trvale zachována.

Poznámka: Při delší době nepoužívání nechte dvířka přivřená.

→ Obr. 13

Systém sítěk

Systém sítí filtruje hrubé nečistoty z mycího okruhu.

→ Obr. 14

1	Mikrosítka
2	Jemné sítko

3	Hrubé sítko
----------	-------------

Čištění sítěk

Nečistoty z mycí vody mohou ucpat sítko.

Poznámka: Po každém mytí zkontrolujte, zda v sítkách nezůstaly zbytky jídel. Dbejte na to, aby při čištění nespadly do těla čerpadla žádné cizí předměty.

→ Obr. 10 - 13

Čištění ostříkovacích ramen

Vodní kámen a nečistoty z mycí vody mohou zablokovat trysky a uložení ostříkovacích ramen. Ostříkovací ramena čistěte pravidelně.

→ Obr. 14 - 18

Čisticí program

Usazeniny mohou způsobit poruchu vašeho spotřebiče. Aby se zabránilo poruchám, čistěte spotřebič v pravidelných intervalech.

Poznámky

- Proveďte program Čisticí program bez umístěného nádobí.
- Používejte pouze speciální čisticí prostředky a čističe vhodné pro myčky nádobí.
- Dbejte na to, aby uvnitř spotřebiče nebyly žádné předměty z hliníku, například tukové filtry z digestoří nebo hliníkové hrnce.
- Pokud jste po provedení 3 proplachů neprovedli Čisticí program, zhasne ukazatel pro Čisticí program automaticky.
- Dodržujte bezpečnostní pokyny uvedené na obalech prostředků pro péči o zařízení a čištění zařízení.

1. Hrubé nečistoty uvnitř spotřebiče odstraňte vlhkým hadříkem.
2. Vyčistěte sítko.
3. Čisticí prostředek umístěte ve vnitřním prostoru spotřebiče.

Používejte pouze speciální čisticí prostředky vhodné pro myčky nádobí.

4. Čistič stroje naplňte do zásobníku mycího prostředku tak, až je zcela naplněn.

Do vnitřního prostoru spotřebiče nedávejte žádný další čistič spotřebiče. Do vnitřního prostoru spotřebiče nepřídávejte žádný další čistič spotřebiče.

5. Stiskněte .
6. Stiskněte Start.

6. Je-li k dispozici, demontujte soklové prkno.
7. Spotřebič opatrně vytáhněte a vytahujte hadici.

Zajištění spotřebiče před mrazem

Pokud se spotřebič nachází v místnosti ohrožené mrazem, např. ve víkendovém domě, spotřebič zcela vyprázdněte.

- → "Přeprava spotřebiče", Strana 131

Přeprava, uskladnění a likvidace

Demontáž spotřebiče

1. Odpojte spotřebič od elektrické sítě.
2. Zavřete přívod vody.
3. Uvolněte přípojku pro odtok.
4. Uvolněte přípojku pitné vody.
5. Je-li k dispozici, povolte upevňovací šrouby k nábytkovým dílům.

Přeprava spotřebiče

Abyste zabránili poškození spotřebiče, spotřebič vyprázdněte a před přepravou zajistěte volné části.

Poznámka: Spotřebič přepravujte pouze ve svislé poloze, aby se do řídicí jednotky stroje nedostala žádná zbytková voda a nezpůsobila poškození spotřebiče.

→ Obr. 19 - 23

Likvidace starého spotřebiče

Díky ekologické likvidaci je možné opětovné použití cenných surovin.

VÝSTRAHA

Nebezpečí poškození zdraví!

- Ve spotřebiči se mohou zavřít děti a dostat se tak do ohrožení života.
- U starých spotřebičů odpojte síťovou zástrčku síťového kabelu, poté síťový kabel přestříhnete a zničte zámek dvířek spotřebiče tak, aby se dvířka spotřebiče nedaly zavřít.

1. Vytáhněte síťovou zástrčku síťového kabelu ze zásuvky.
2. Odpojte síťový kabel.
3. Spotřebič ekologicky zlikvidujte.



Tento spotřebič je označen v souladu s evropskou směrnicí 2012/19/EU o nakládání s použitými elektrickými a elektronickými zařízeními (waste electrical and electronic equipment - WEEE). Tato směrnice stanoví jednotný evropský (EU) rámec pro zpětný odběr a recyklování použitých zařízení.

Prohlášení o shodě

Společnost IKEA of Sweden AB tímto prohlašuje, že zařízení je v souladu se základními požadavky a dalšími příslušnými ustanoveními směrnice 2014/53/EU.

Podrobné RED prohlášení o shodě naleznete na internetové stránce www.ikea.com na stránce vašeho spotřebiče mezi doplňujícími dokumenty.



Pásmo 2,4 GHz-(2 400–2 483,5 MHz): max. 100 mW
Pásmo 5 GHz (5150–5350 MHz + 5470–5725 MHz): max. 150 mW

	BE	BG	CZ	DK	DE	EE	IE	EL	ES
	FR	HR	IT	CY	LI	LV	LT	LU	HU
	MT	NL	AT	PL	PT	RO	SI	SK	FI
	SE	NO	CH	TR	IS	UK (NI)			

5 GHz WLAN (Wi-Fi): pouze pro použití ve vnitřních prostorech.

AL	BA	MD	ME	MK	RS	UK	UA
----	----	----	----	----	----	----	----

5 GHz WLAN (Wi-Fi): pouze pro použití ve vnitřních prostorech.

Záruka IKEA

FAQ k záruce:

Jak dlouho platí záruka IKEA?

Tato záruka platí po dobu pěti (5) let od data zakoupení vašeho spotřebiče v obchodech IKEA. Jako doklad o nákupu je potřebná originální účtenka. Pokud budou během záruční doby provedeny servisní práce, nedochází k prodloužení záruční doby spotřebiče.

Kdo provádí servis?

Servisní společnost IKEA poskytuje servis v rámci svého vlastního podniku nebo prostřednictvím autorizovaných servisních partnerů.

Na co se vztahuje záruka?

Záruka platí jen pro domácí použití příslušného výrobku. Výjimky jsou uvedeny v části „Na co se nevztahuje záruka?“. Během záruční doby se přebírají náklady na opravu, náhradní díly a také náklady na práci a cestovní náklady, předpokladem je, že je spotřebič za účelem opravy přístupný bez mi-

možné námahy. V souvislosti s tím platí příslušné předpisy dané země. Vyměněné součásti se stávají vlastnictvím společnosti IKEA.

Co podnikne společnost IKEA, aby byl problém odstraněn?

Servisní podnik pověřený společností IKEA posoudí výrobek a dle vlastního uvážení zkontroluje, zda se jedná o záruční případ. Pokud se jedná o záruční případ, servisní podnik IKEA nebo autorizovaný servisní partner v rámci svého vlastního podniku dle vlastního uvážení rozhodne, zda vadný výrobek opraví nebo zda ho nahradí stejným nebo srovnatelným výrobkem.

Na co se nevztahuje záruka?

- Běžné opotřebení.
- Úmyslné poškození nebo poškození z nepozornosti; škody způsobené nedodržením návodu k použití, dále škody způsobené neodbornou vestavbou resp. neodbornou instalací nebo připojením k chybnému síťovému napětí; škody způsobené chemickou nebo elektrochemickou

- reakcí; rzi, koroze nebo poškození vodou, včetně např. poškození vodou z důvodu neobvykle vysokého obsahu vápníku ve vodě; škody způsobené neobvyklými podmínkami životního prostředí.
- Opatřitelné díly, včetně baterií a žárovek.
 - Díly bez funkce a ozdobné díly, které neovlivňují normální použití spotřebiče, včetně jakýchkoliv škrábanců a možných barevných odchylek.
 - Škody způsobené nehodou cizími tělesy nebo substance-mi; škody způsobené ve spojitosti s čištěním nebo čištěním filtrů, odpadního systému nebo přihrádky na oplachovací prostředek.
 - Poškození těchto dílů: sklokeramika, příslušenství, horní a dolní košíky a také košík na přibory, přívodní a odtokové hadice, těsnění, svítidla a jejich kryty, ukazatele, tlačítka, obložení, víko skříně a jeho části. Ledaže by příčinou poškození mohla být výrobní chyba.
 - Případy, při kterých nebyly během návštěvy montéra zjištěny žádné škody.
 - Opravy, které nebyly provedeny námi zvolenou servisní společností a/nebo smluvním partnerem, nebo pokud byly použity náhradní díly, které nejsou originálními díly.
 - Opravy, které byly způsobeny neodbornou instalací resp. instalací, která neodpovídá předpisům.
 - Použití spotřebiče v jiném rámci než je domácí použití, tzn. profesionální použití.
 - Poškození při přepravě: Pokud sám zákazník výrobek přepraví k sobě domů nebo bude přepraven na jinou adresu, pak IKEA neručí za škody, ke kterým může dojít během přepravy. V případech, kdy IKEA výrobek dodá na dodací adresu zákazníka, je případné poškození výrobku, které se vyskytlo během této dodávky, kryto ze strany společnosti IKEA.
 - Náklady na provedení první instalace spotřebiče IKEA. Pokud však servisní společnost určená společností IKEA nebo autorizovaný servisní partner spotřebič opraví nebo vymění v rámci těchto záručních podmínek, provádí zvolená servisní společnost nebo autorizovaný servisní partner příp. opětovnou montáž spotřebiče resp. instalaci náhradního spotřebiče.

Zákonné předpisy dané země

Záruka společnosti IKEA Vám poskytuje specifická práva, která se shodují s právními nároky Vaší země nebo je převyšují. Spotřebitelská práva příslušné země však nejsou těmito podmínkami v žádném případě omezena.

Rozsah platnosti

Pro spotřebiče, které byly zakoupeny v některém členském státě EU a byly převezeny do jiného členského státu EU, je nabízena služba, která byla stanovena v rámci záručních podmínek nové země. Povinnost provedení servisu v rámci záruky existuje jen tehdy, pokud spotřebič splňuje níže uvedené podmínky a byl instalován v souladu s nimi:

- technické specifikace země, ve které se uplatňuje nárok na záruku,

- montážní návod a bezpečnostní pokyny uvedené v uživatelské příručce.

Zákaznický servis pro spotřebiče IKEA

Kontaktujte prosím autorizované servisní centrum určené společností IKEA:

- pro podání žádosti o servis v rámci této záruky, nebo
- v případě nejasností týkajících se funkcí spotřebičů IKEA.

Důkladně si prosím přečtěte montážní návod a/nebo návod k použití předtím, než nás budete kontaktovat, abychom vám mohli nabídnout nejlepší možný servis.

Níže jsou uvedeny způsoby, jak nás můžete kontaktovat, pokud potřebujete pomoc prostřednictvím servisu



Na poslední stránce tohoto návodu k použití najdete kompletní seznam autorizovaných servisních středisek vybraných společností IKEA včetně příslušných národních telefonních čísel.

Abychom Vám mohli rychle pomoci, použijte prosím specifická telefonní čísla uvedená v tomto návodu k použití.

Při volání mějte připraveny údaje příslušného spotřebiče. Jsou to:

- Číslo spotřebiče (E-Nr. = 1)
- Výrobní číslo (FD = 2)
- Číslo výrobku IKEA (8místný kód pod číslem spotřebiče [E-Nr.])
- Datum výroby IKEA (je uvedeno na etiketě na boku vnitřních dvířek)

Tyto údaje jsou uvedeny na typovém štítku na dvířkách spotřebiče.

ÚČTENKU PROSÍM USCHOVEJTE!

Poznámka: Je to váš doklad o nákupu, který je potřebný při uplatnění záruky. Účtenka kromě toho obsahuje označení IKEA a číslo výrobku (8místný kód) každého zakoupeného spotřebiče.

Potřebujete další pomoc?

V případě všech dalších dotazů, které se netýkají zákaznické služby pro váš spotřebič, kontaktujte prosím horkou linku vaší nejbližší pobočky IKEA. Než nás budete kontaktovat, důkladně si prosím přečtěte dokumentaci svého spotřebiče.

Zákaznický servis

Na konci dokumentu najdete přehled telefonních čísel na zákaznický servis a informace o dostupnosti náhradních dílů. Originální náhradní díly relevantní pro funkčnost podle příslušného nařízení ekodesign obdržíte u našeho zákaznického servisu po dobu min. 10 let od uvedení vašeho spotřebiče na trh v Evropském hospodářském prostoru.

Dostupnost náhradních dílů:

Závěs a těsnění dvířek, další těsnění, ostřikovací ramena, odtoková síťka, vnitřní nosiče a plastové příslušenství, jako např. koše a víka. Jakož i další náhradní díly, např. zásuvky na přibory, madla, vložky, držáky, upevňovací sady, izolační desky, zámeček, dětská pojistka, kolejnice, boční díly skříně, zařízení aquastop, kabelové přípojky, ventily aquastop, kloubové závěsy, ložiska, síťové kabely, ochranné kryty, gumové výlisky, větrací trubky, zásobníky lázně, aktuátory, hadice,

spony hadice, indikační moduly, krycí skříně, dekorační lišty, dvířka z plexiskla, těsnění, kolečka pro košík, spony, košíky na příbory, svorky, upevňovací díly, držák šálků, výměník tepla, závitové šrouby, průtokové senzory, odtokové hadice, odvápňovací zařízení, regenerační ventil, trubka na odpad, šrouby, usměrňovač vody, tepelné čerpadlo, vypouštěcí čerpadla, trubky, ostřikovací ramena, jemný filtr, mikrofiltr, dávkovací nádoba, dvířka a mnoho dalších...

Bezpieczeństwo

Przestrzegać poniższych wskazówek bezpieczeństwa.

Wskazówki ogólne

- Należy dokładnie przeczytać niniejszą instrukcję.
- Instrukcję należy zachować i starannie przechowywać jako źródło informacji, a także z myślą o innych użytkownikach.
- Jeżeli w trakcie transportu urządzenie zostało uszkodzone, nie wolno go podłączać.

Użytkowanie zgodne z przeznaczeniem

Urządzenia należy używać wyłącznie:

- do zmywania naczyń domowych.
- w prywatnym gospodarstwie domowym i zamkniętych pomieszczeniach domowych.
- z mineralnym systemem suszącym do wysokości 2500 m nad poziomem morza.
- bez mineralnego systemu suszącego do wysokości 4000 m nad poziomem morza.

Ograniczenie grupy użytkowników

To urządzenie może być obsługiwane przez dzieci powyżej lat 8 oraz przez osoby o ograniczonych zdolnościach fizycznych, sensorycznych lub umysłowych albo osoby nieposiadające wymaganego doświadczenia i/lub wiedzy tylko pod warunkiem, że znajdują się one pod nadzorem lub zostały dokładnie poinformowane o sposobie bezpiecznej obsługi urządzenia oraz zrozumiały wynikające stąd zagrożenia.

Dzieciom nie wolno bawić się urządzeniem.

Dzieciom nie wolno wykonywać bez nadzoru żadnych przewidzianych dla użytkownika czynności z zakresu czyszczenia i konserwacji urządzenia.

Urządzenie i jego przewód sieciowy należy trzymać poza zasięgiem dzieci poniżej 8 roku życia.

Bezpieczna instalacja

OSTRZEŻENIE – Ryzyko odniesienia obrażeń!

- Nieprzepisowa instalacja urządzenia może spowodować zranienia.
 - Przy ustawianiu urządzenia i podłączaniu go do sieci elektrycznej należy się ściśle stosować do wskazówek podanych w instrukcji obsługi i instrukcji montażu.

OSTRZEŻENIE – Ryzyko porażenia prądem!

- Nieprawidłowo wykonane instalacje stanowią poważne zagrożenie.
 - Urządzenie należy podłączyć i użytkować zgodnie z informacjami podanymi na tabliczce znamionowej.
 - Zawsze używać dołączonego przewodu przyłączeniowego nowego urządzenia.
 - Urządzenie musi być podłączone do sieci elektrycznej prądu przemiennego przez prawidłowo zainstalowane gniazdo z elementem uziemiającym.
 - Układ przewodów ochronnych domowej instalacji elektrycznej musi być wykonany zgodnie z przepisami.
 - Nigdy nie zasilać urządzenia poprzez zewnętrzne urządzenie przełączające, np. wyłącznik czasowy lub pilot zdalnego sterowania.
 - Jeśli urządzenie jest zabudowane, wtyczka przewodu zasilającego musi być łatwo dostępna, a jeśli łatwy dostęp nie jest możliwy, w obrębie stałej instalacji elektrycznej należy zainstalować odłącznik zgodny z przepisami instalacyjnymi.
 - Przy ustawianiu urządzenia należy uważać, by nie doszło do zaciśnięcia lub uszkodzenia przewodu sieciowego.

- Przecięcie węża dopływowego lub zanurzenie zaworu AquaStop w wodzie jest niebezpieczne.
- Nigdy nie zanurzać obudowy z tworzywa sztucznego w wodzie. W wykonanej z tworzywa sztucznego obudowie węża dopływowego znajduje się elektryczny zawór.
- Nigdy nie przecinać węża dopływowego. W wężu dopływowym znajdują się przewody elektryczne.

⚠ OSTRZEŻENIE – Ryzyko pożaru!

- Używanie przedłużonego przewodu sieciowego i niezaaprobowanych adapterów stanowi zagrożenie.
- Nie używać przedłużaczy ani rozgałęźników wielogniazdowych.
- Używać tylko zaaprobowanych przez producenta adapterów i przewodów sieciowych.
- Jeżeli przewód sieciowy jest za krótki i nie jest dostępny dłuższy przewód sieciowy, należy się skontaktować ze specjalistyczną firmą elektryczną, która dokona odpowiedniej adaptacji domowej instalacji elektrycznej.
- Kontakt między urządzeniem i przewodami instalacyjnymi może spowodować uszkodzenie przewodów instalacyjnych, takich jak np. przewody gazowe i elektryczne. Gaz ulatniający się ze skorodowanego przewodu może się zapalić. Uszkodzony przewód elektryczny może spowodować zwarcie.
- Zapewnić odległość co najmniej 5 cm między urządzeniem i przewodami instalacyjnymi.

⚠ OSTRZEŻENIE – Ryzyko odniesienia obrażeń!

- Przy otwieraniu i zamykaniu drzwiczek urządzenia zawiasy wykonują ruchy i mogą spowodować zranienie.
- Jeżeli zabudowane niżej urządzenia lub urządzenia integrowane nie stoją w niszy i jest możliwy dostęp do bocznej ściany urządzenia, strefa zawiasów musi być osłonięta bocznie. Odpowiednie osłony są dostępne w firmie IKEA lub w naszym serwisie.

⚠ OSTRZEŻENIE – Ryzyko przewrócenia!

- Nieprawidłowa instalacja może spowodować przewrócenie urządzenia.
- Urządzenia przeznaczone do zabudowy poniżej urządzenia i urządzenia integrowane muszą być zabudowane pod ciągłym blatem roboczym, który jest trwale połączony z sąsiednimi szafkami.

Bezpieczne użytkowanie

⚠ OSTRZEŻENIE – Ryzyko znacznego uszczerbku na zdrowiu!

- Nieprzestrzeganie zasad bezpieczeństwa i instrukcji używania podanych na opakowaniach środków czyszczących i nablyszczaczy może spowodować ciężki uszczerbek na zdrowiu.
- Należy przestrzegać zasad bezpieczeństwa i instrukcji używania podanych na opakowaniach środków czyszczących i nablyszczaczy.

⚠ OSTRZEŻENIE – Ryzyko wybuchu!

- Znalezienie się rozpuszczalnika w komorze zmywania urządzenia może spowodować wybuch.
- Nigdy nie wlewać żadnego rodzaju rozpuszczalników do komory zmywania.

- Obecność żrących, silnie zasadowych lub kwasowych środków czyszczących w połączeniu z elementami aluminiowymi w komorze zmywania może spowodować wybuch.
- Przy stosowaniu żrących zasadowych albo silnie kwasowych środków czyszczących, szczególnie w ramach zastosowań gospodarczych lub przemysłowych, np. w ramach pielęgnacji i czyszczenia zmywarki, w zmywarce nie wolno nigdy umieszczać części wykonanych z aluminium (np. filtrów tłuszczu okapów kuchennych, garnków aluminiowych).

⚠ OSTRZEŻENIE – Ryzyko odniesienia obrażeń!

- Otwarte drzwiczki urządzenia mogą spowodować zranienie.
 - W celu wykluczenia wypadku, np. wskutek potknięcia, należy otwierać drzwiczki urządzenia tylko w celu włożenia naczyń do zmywarki lub wyjęcia naczyń ze zmywarki.
 - Nie siadać i nie stawać na otwartych drzwiczkach urządzenia.
- Noże i przybory posiadające ostre czubki mogą powodować zranienia.
 - Noże i inne przybory z ostrymi czubkami należy wkładać do koszyka na sztućce z ostrzami skierowanymi w dół albo układać poziomo na półce na noże lub w szufladzie na sztućce.

⚠ OSTRZEŻENIE – Ryzyko oparzenia!

- Po otwarciu drzwiczek w czasie wykonywania programu z urządzenia może wytrysnąć gorąca woda.
 - Podczas wykonywania programu należy otwierać drzwiczki ostrożnie.

⚠ OSTRZEŻENIE – Ryzyko porażenia prądem!

- Wnikająca wilgoć może prowadzić do porażenia prądem.
 - Używać urządzenia wyłącznie w zamkniętych pomieszczeniach.
 - Nigdy nie narażać urządzenia na działanie wysokiej temperatury i wilgoci.
 - Nie używać do czyszczenia urządzenia myjek parowych ani ciśnieniowych.
- Uszkodzona izolacja lub uszkodzony przewód sieciowy stanowią poważne zagrożenie.
 - Nigdy nie dopuszczać do kontaktu przewodu przyłączeniowego z gorącymi częściami urządzenia lub źródłami ciepła.
 - Nigdy nie dopuszczać do kontaktu przewodu przyłączeniowego z przedmiotami zakończonymi ostrym czubkiem i ostrymi krawędziami.
 - Nigdy nie załamywać, nie zginać ani nie modyfikować przewodu przyłączeniowego.

⚠ OSTRZEŻENIE – Ryzyko oparzeń!

- Otwór wydmuchowy zbiornika na zeolit silnie się nagrzewa i może spowodować oparzenie.
 - Nigdy nie dotykać otworu wydmuchowego zbiornika na zeolit.

Uszkodzone urządzenie

⚠ OSTRZEŻENIE – Ryzyko porażenia prądem!

- Uszkodzone urządzenie lub uszkodzony przewód przyłączeniowy stanowią zagrożenie.
 - Nigdy nie włączać uszkodzonego urządzenia.
 - Nigdy nie używać urządzenia, jeżeli jego powierzchnia jest pęknięta lub złamana.
 - Nigdy nie ciągnąć za przewód przyłączeniowy, aby odłączyć urządzenie od sieci. Zawsze ciągnąć za wtyczkę przewodu przyłączeniowego.
 - W przypadku uszkodzenia urządzenia lub przewodu przyłączeniowego należy natychmiast wyciągnąć wtyczkę przewodu przyłączeniowego lub wyłączyć bezpiecznik w skrzynce bezpiecznikowej i zamknąć zawór wody.
 - Wezwać serwis.

- Nieprawidłowo przeprowadzane naprawy stanowią poważne zagrożenie.
 - Naprawy urządzenia mogą być wykonywane wyłącznie przez wykwalifikowany personel.
 - Do naprawy urządzenia należy używać wyłącznie oryginalnych części zamiennych.
 - W przypadku uszkodzenia przewodu zasilającego tego urządzenia należy go wymienić na specjalny przewód przyłączeniowy dostępny u producenta lub w jego serwisie.

Zagrożenia dla dzieci

⚠ OSTRZEŻENIE – Ryzyko uduszenia się!

- Dzieci mogą sobie naciągnąć materiały opakowania na głowę lub zawinąć się w nie i udusić się.
 - Materiały z opakowania należy trzymać poza zasięgiem dzieci.
 - Nie pozwalać dzieciom na zabawę opakowaniem, a szczególnie folią.
- Dzieci mogą połknąć drobne części lub zadławić się nimi, co może doprowadzić do uduszenia.
 - Drobne części należy trzymać poza zasięgiem dzieci.
 - Nie należy pozwalać dzieciom na zabawę drobnymi częściami.
- Dzieci mogą się zamknąć w urządzeniu i udusić.
 - Używać zabezpieczenia przed dziećmi, jeżeli funkcja ta jest dostępna.
 - Nigdy nie pozwalać dzieciom na zabawę urządzeniem i jego obsługę.

⚠ OSTRZEŻENIE – Ryzyko uszczerbku na zdrowiu!

- Dzieci mogą się zamknąć w urządzeniu i narazić się na śmiertelne niebezpieczeństwo.
 - Odłączyć wtyczkę przewodu sieciowego zużytego urządzenia od gniazda sieciowego, a następnie przeciąć przewód sieciowy i zniszczyć zamek drzwi urządzenia, uniemożliwiając ich zamknięcie.

⚠ OSTRZEŻENIE – Ryzyko zmiżdżenia!

- W przypadku urządzeń zabudowanych nad szafkami dzieci mogą się zakleszczyć pomiędzy drzwiczkami urządzenia i drzwiami znajdującej się niżej szafki.
 - Przy otwieraniu i zamykaniu drzwiczek należy zwracać uwagę na dzieci.

⚠ OSTRZEŻENIE – Ryzyko oparzeń chemicznych!

- Nabłyszczacze i środki czyszczące mogą powodować chemiczne oparzenia ust, gardła i oczu.
 - Uniemożliwić dzieciom dostęp do nabłyszczaczy i produktów czyszczących.
 - Uniemożliwić dzieciom dostęp do otwartego urządzenia. Woda znajdująca się w komorze zmywania nie nadaje się do picia. Mogą się w niej znajdować resztki środka czyszczącego i nabłyszczacza.

⚠ OSTRZEŻENIE – Ryzyko odniesienia obrażeń!

- Małe palce dzieci mogą się zakleszczyć w otworach pojemnika na tabletki do zmywarki, co może doprowadzić do zranienia.
 - Uniemożliwić dzieciom dostęp do otwartego urządzenia.

Wykluczanie szkód materialnych

Bezpieczna instalacja

UWAGA!

- Nieprzepisowe sposoby instalacji urządzenia mogą spowodować zranienia.
 - W razie zabudowy zmywarki pod lub nad innymi urządzeniami gospodarstwa domowego należy się zastosować do wskazówek dotyczących zabudowy w połączeniu ze zmywarką, zawartych w instrukcji montażu odpowiedniego urządzenia.
 - Jeżeli nie są dostępne informacje lub instrukcja montażu nie zawiera odpowiednich wskazówek, należy się skontaktować z producentem odpowiedniego urządzenia, aby sprawdzić możliwość zabudowy zmywarki pod lub nad tym urządzeniem.
 - Jeżeli producent nie udostępnił żadnych innych informacji, zmywarki nie wolno zabudowywać pod ani nad tymi urządzeniami gospodarstwa domowego.
 - W celu zapewnienia bezpiecznego użytkowania wszystkich urządzeń gospodarstwa domowego należy się ponadto zastosować do instrukcji montażu zmywarki.
 - Zmywarki nie należy zabudowywać pod płytą grzewczą.
 - Nie instalować zmywarki w pobliżu źródeł ciepła, np. grzejników, pieców akumulacyjnych, pieców lub innych urządzeń wydzielających ciepło.
- Kontakt między urządzeniem i przewodami wodociągowymi może spowodować korozję i nieszczelność przewodu wodociągowego.
 - Zapewnić odległość co najmniej 5 cm między urządzeniem i przewodem wodociągowym. Nie dotyczy to dostarczonych z urządzeniem przewodów przyłączy wody pitnej i kanalizacji ściekowej.
- Zmodyfikowane lub uszkodzone węże wodne mogą spowodować uszkodzenia materialne i uszkodzenia urządzenia.
 - Nigdy nie załamywać, zgniatać, modyfikować ani przecinać przewodu sieciowego.

- Używać tylko dostarczonych z urządzeniem węży wodnych lub oryginalnych węży zamiennych.
- Nigdy nie używać ponownie używanych już wcześniej węży wodnych.
- Zbyt niskie lub zbyt wysokie ciśnienie wody może mieć negatywny wpływ na działanie urządzenia.
 - Upewnić się, że ciśnienie wody w instalacji wodociągowej wynosi co najmniej 50 kPa (0,5 bar) i maksymalnie 1000 kPa (10 bar).
 - Jeśli ciśnienie wody przekracza podaną wartość maksymalną, należy zainstalować zawór redukcyjny między przyłączem wody pitnej a zestawem węży urządzenia.

Bezpieczne użytkowanie

UWAGA!

- Wydostająca się z urządzenia para wodna może uszkodzić meble.
 - Przed otwarciem urządzenia po zakończeniu programu należy poczekać, aż urządzenie ostygnie.
- Sól specjalna do zmywarek może spowodować uszkodzenie komory zmywania wskutek korozji.
 - Napełniać pojemnik na sól specjalną bezpośrednio przed uruchomieniem programu, aby zapewnić jej wypłukanie z komory zmywania.
- Środek czyszczący może uszkodzić zmiękczacze wody.
 - Zbiornik zmiękczacza wody należy napełniać tylko solą specjalną do zmywarek.
- Nieodpowiednie środki czyszczące mogą uszkodzić urządzenie.
 - Nie stosować urządzeń myjek parowych.
 - Nie używać gąbek o szorstkiej powierzchni i środków do szorowania, aby nie dopuścić do uszkodzenia powierzchni.
 - W przypadku zmywarek z frontem wykonanym ze stali nierdzewnej nie należy stosować ściereczek gąbczastych lub należy kilkakrotnie płukać takie ściereczki przed pierwszym użyciem.

Wytyczne dotyczące instalacji

→ Rys. 

Ochrona środowiska i oszczędność

Aby chronić środowisko, należy używać urządzenia oszczędnie i prawidłowo usuwać przystosowane do recyklingu materiały.

Usuwanie opakowania

Materiały opakowaniowe są przyjazne dla środowiska i nadają się do recyklingu.

- Poszczególne elementy utylizować zgodnie z rodzajem materiału.

Informacje o aktualnych możliwościach utylizacji można uzyskać od firmy IKEA lub w urzędzie miasta lub gminy.

Oszczędzanie energii

Urządzenie użytkowane zgodnie z tymi wskazówkami zużywa mniej prądu i wody.

Należy użyć programu Eco 50°.

✚ Program Eco 50° jest programem energooszczędnym i przyjaznym dla środowiska.

Uwaga: Aby zaoszczędzić energię i wodę, urządzenie należy ładować do maksymalnej wskazanej liczby nakryć stołowych.

Suszenie (zależnie od wyposażenia urządzenia)

Urządzenie jest wyposażone w funkcje i cechy pozwalające zaoszczędzić energię podczas suszenia. Więcej informacji można znaleźć w rozdziale „Ochrona środowiska i oszczędzanie” w pełnej wersji instrukcji obsługi dostępnej na następujących stronach: www.ikea.com

Czyszczenie i pielęgnacja

Aby urządzenie długo zachowało sprawność, należy je starannie czyścić i pielęgnować.

WAŻNE

Ryzyko odniesienia obrażeń!



- Urządzenie podłączone do zasilania w czasie realizacji prac konserwacyjnych może spowodować obrażenia ciała.
- Przed rozpoczęciem prac konserwacyjnych należy upewnić się, że urządzenie zostało odłączone od zasilania.

Czyszczenie komory zmywania

OSTRZEŻENIE

Ryzyko uszczerbku na zdrowiu!

- Używanie środków czyszczących zawierających chlor może spowodować szkody na zdrowiu.
- Nigdy nie używać środków czyszczących zawierających chlor.

→ Rys.  - 

Samoczyszcząca komora zmywania

W celu usunięcia osadów urządzenie przeprowadza w regularnych odstępach czasu procedurę samooczyszczania komory zmywania.

Przebieg programu samooczyszczania jest automatycznie adaptowany, np. przez krótkotrwałe zwiększenie temperatury. Wskutek powyższego podwyższeniu mogą ulec parametry zużycia mediów, np. wody i prądu.

Jeżeli komora zmywania urządzenia nie ulega samoczynnemu oczyszczeniu w dostatecznym stopniu i powstają osady, należy uwzględnić następujące informacje:

→ "Czyszczenie komory zmywania", Strona 139.

Środki czyszczące

Do czyszczenia urządzenia używać tylko przystosowanych do tego celu środków czyszczących.

→ "Bezpieczne użytkowanie", Strona 138

Przydatne wskazówki dotyczące pielęgnacji urządzenia

Stosowanie się do wskazówek dotyczących pielęgnacji urządzenia zapewni jego długie sprawne działanie.



Uwaga: Jeżeli urządzenie nie będzie przez dłuższy czas używane, drzwiczki należy pozostawić lekko uchylone.

→ Rys. 

System filtrujący

System filtrujący filtruje z obiegu zmywarki większe zanieczyszczenia.

→ Rys. 

	Mikrofiltr
	Filtr drobny
	Filtr zgrubny

Czyszczenie filtrów



Zanieczyszczenia pochodzące z wody użytej do zmywania mogą zatykać filtry.

Uwaga: Po każdym zmywaniu należy kontrolować filtry pod kątem odfiltrowanych resztek. Uważać, aby podczas czyszczenia do komory pompy nie dostały się żadne ciała obce.

→ Rys.  - 

Czyszczenie ramion spryskujących

Kamień i zanieczyszczenia pochodzące z wody do zmywania mogą zablokować dysze i łożyska ramion spryskujących. Ramiona spryskujące należy czyścić regularnie.

→ Rys.  - 

Czyszczenie zmywarki

Osady mogą powodować zakłócenia pracy urządzenia. Aby uniknąć zakłóceń usterek, zalecamy regularne czyszczenie urządzenia.

Uwagi

- Wykonać program Czyszczenie zmywarki bez naczyń.
 - Używać wyłącznie specjalnych środków do pielęgnacji i czyszczenia zmywarek.
 - Uważać, by w komorze zmywania urządzenia nie znalazły się żadne aluminiowe przedmioty, np. filtry tłuszczu okapów kuchennych czy aluminiowe garnki.
 - Jeżeli program Czyszczenie zmywarki nie został wykonany po 3 zmywaniach, wskaźnik Czyszczenie zmywarki znika samoczynnie.
 - Postępować zgodnie z zasadami bezpieczeństwa podanymi na opakowaniach środków do pielęgnacji i czyszczenia zmywarek.
1. Usunąć większe zanieczyszczenia komory zmywania urządzenia wilgotną ściereczką.
 2. Wyczyścić filtry.
 3. Umieścić środek do pielęgnacji zmywarek we wnętrzu komory zmywania.
Używać wyłącznie specjalnych środków do pielęgnacji zmywarek do naczyń.
 4. Całkowicie napełnić środkiem czyszczącym do zmywarek komorę na środek czyszczący.
Nie wsypywać żadnego dodatkowego środka czyszczącego do komory zmywania urządzenia.
 5. Nacisnąć .
 6. Nacisnąć Start.

Transport, przechowywanie i utylizacja

Demontaż urządzenia

1. Odłączyć urządzenie od sieci elektrycznej.
2. Zakręcić zawór wody.
3. Rozłączyć przyłącze kanalizacji ściekowej.
4. Rozłączyć przyłącze wody pitnej.
5. Jeżeli występują, wykręcić śruby mocujące urządzenie do mebli.
6. Jeżeli występuje, zdemontować panel cokołowy.
7. Ostrożnie wyciągnąć urządzenie i dostateczną długość węża.

Zabezpieczanie urządzenia przed mrozem

Jeżeli urządzenie stoi w pomieszczeniu zagrożonym mrozem, np. w domku letniskowym, należy je całkowicie opróżnić.

- → "Transport urządzenia", Strona 140

Transport urządzenia

W celu wykluczenia uszkodzeń przed transportem urządzenie należy opróżnić i zabezpieczyć jego luźne elementy.

Uwaga: Transportować urządzenie tylko w pozycji pionowej, aby wykluczyć możliwość dostania się wody do układu sterowania i uszkodzenia urządzenia.

- Rys. 19 - 25

Utylizacja zużytego urządzenia

Przyjazna dla środowiska utylizacja urządzenia pozwala odzyskać wartościowe surowce.

OSTRZEŻENIE

Ryzyko uszczerbku na zdrowiu!

- Dzieci mogą się zamknąć w urządzeniu i narazić się na śmiertelne niebezpieczeństwo.
- Odłączyć wtyczkę przewodu sieciowego zużytego urządzenia od gniazda sieciowego, a następnie przeciąć przewód sieciowy i zniszczyć zamek drzwi urządzenia, uniemożliwiając ich zamknięcie.

1. Odłączyć wtyczkę przewodu sieciowego od gniazda sieciowego.
2. Przeciąć przewód sieciowy.
3. Przekazać urządzenie do utylizacji zgodnej z wymogami ochrony środowiska.

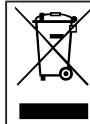

To urządzenie jest oznaczone zgodnie z Dyrektywą Europejską 2012/09/UE oraz polską Ustawą z dnia 29 lipca 2005r. „O zużyтым sprzęcie elektrycznym i elektronicznym” (Dz.U. z 2005 r. Nr 180, poz. 1495) symbolem przekreślonego kontenera na odpady. Takie oznakowanie informuje, że sprzęt ten, po okresie jego użytkowania nie może być umieszczany łącznie z innymi odpadami pochodzącymi z gospodarstwa domowego. Użytkownik jest zobowiązany do oddania go prowadzącym zbieranie zużytego sprzętu elektrycznego i elektronicznego. Prowadzący zbieranie, w tym lokalne punkty zbiórki, sklepy oraz gminne jednostka, tworzą odpowiedni system umożliwiający oddanie tego sprzętu. Właściwe postępowanie ze zużyтым sprzętem elektrycznym i elektronicznym przyczynia się do uniknięcia szkodliwych dla zdrowia ludzi i środowiska naturalnego konsekwencji, wynikających z obecności składników niebezpiecznych oraz niewłaściwego składowania i przetwarzania takiego sprzętu.

Deklaracja zgodności

IKEA of Sweden AB oświadcza niniejszym, że urządzenie spełnia podstawowe wymagania oraz pozostałe obowiązujące postanowienia dyrektywy 2014/53/EU.

Pełny tekst deklaracji zgodności RED jest dostępny w Internecie pod adresem www.ikea.com na stronie poświęconej urządzeniu w zakładce zawierającej dokumenty dodatkowe.



2,4-GHz-pasmo (2400–2483,5 MHz): maks. 100 mW
Pasmo 5 GHz (5150–5350 MHz + 5470–5725 MHz): maks. 150 mW

	BE	BG	CZ	DK	DE	EE	IE	Is	ES
	FR	HR	IT	CY	LI	LV	LT	LU	HU
	MT	NL	AT	PL	PT	RO	SI	SK	FI
	SE	NO	CH	TR	IS	UK (NI)			

Sieć bezprzewodowa 5 GHz (Wi-Fi): Wyłącznie do użytku wewnątrz pomieszczeń.

AL	BA	MD	ME	MK	RS	UK	UA
----	----	----	----	----	----	----	----

Sieć bezprzewodowa 5 GHz (Wi-Fi): Wyłącznie do użytku wewnątrz pomieszczeń.

Gwarancja IKEA

Najczęściej zadawane pytania dotyczące gwarancji:

Jak długo obowiązuje gwarancja IKEA?

Ta gwarancja obowiązuje przez okres (5) lat od daty zakupu urządzenia od firmy IKEA. Warunkiem korzystania z gwarancji jest dowód zakupu. Wykonanie prac serwisowych w okresie gwarancyjnym nie powoduje przedłużenia okresu gwarancji na urządzenie.

Kto wykonuje prace serwisowe?

Przedsiębiorstwo serwisowe IKEA zapewnia serwis we własnym zakresie albo za pośrednictwem autoryzowanych partnerów serwisowych.

Co obejmuje gwarancja IKEA?

Gwarancja dotyczy tylko użytkowania objętego nią produktu w ramach gospodarstwa domowego. Wyjątki są podane w punkcie "Czego nie obejmuje gwarancja?". W okresie gwarancyjnym sprzedawca ponosi koszty napraw, części zamiennych i robocizny oraz przejazdów, pod warunkiem, że naprawę urządzenia można przeprowadzić bez nietypowych nakładów. W tym zakresie stosują się przepisy obowiązujące w kraju użytkowania. Wymienione części stają się własnością firmy IKEA.

Co robi IKEA, aby usunąć problem?

Wyznaczone przez firmę IKEA przedsiębiorstwo serwisowe dokonuje oględzin produktu i określa na zasadzie wyłączności, czy wystąpił przypadek gwarancyjny. W razie stwierdzenia przypadku gwarancyjnego przedsiębiorstwo serwisowe IKEA lub autoryzowany partner serwisowy decyduje w ramach własnej odpowiedzialności i na zasadzie wyłączności, czy wadliwy produkt zostanie naprawiony, czy wymieniony na porównywalny produkt.

Czego nie obejmuje gwarancja IKEA?

- Normalne zużycie.
- Umyślnie uszkodzenie lub uszkodzenie wskutek nieuwagi; szkody spowodowane nieprzestrzeganiem instrukcji obsługi, a także szkody spowodowane nieprawidłową zabudową wzgl. nieprawidłową instalacją albo podłączeniem do źródła energii elektrycznej o niewłaściwym napięciu; szkody spowodowane reakcjami chemicznymi lub elektrochemicznymi; rdza, korozja lub uszkodzenie przed wodę, włącznie m. in. z uszkodzeniem spowodowanym nietypowo wysoką zawartością wapienia w wodzie; szkody spowodowane przez nietypowe warunki otoczenia.
- Części eksploatacyjne, włącznie z bateriami i żarówkami.
- Części нефunkcyjne i ozdobne, które nie mają wpływu na normalne użytkowanie urządzenia, włącznie z wszelkimi zarysowaniami i możliwymi odchyleniami kolorów.
- Skutki wypadków spowodowanych przez obce ciała lub substancje; szkody powstałe w związku z czyszczeniem filtrów, układu odpływowego lub pojemnika na środek do zmywania.
- Uszkodzenia następujących części: ceramika szklana, akcesoria, górne i dolne kosze oraz kosz na sztucze, węże dopływowe i odpływowe, uszczelki, elementy świetlne i ich osłony, wskaźniki, przyciski, pokręta, obudowy, pokrywy obudów i ich części. Wyjątkiem są szkody spowodowane wadami produkcyjnymi.
- Przypadki, w których po wizycie montera nie zostały stwierdzone szkody.

- Naprawy, które nie zostały przeprowadzone przez jedno z wybranych przez nas przedsiębiorstw serwisowych i/lub jednego z naszych partnerów serwisowych, albo zastosowanie części zamiennych niebędących częściami oryginalnymi.
- Naprawy spowodowane nieprawidłową wzgl. niezgodną z przepisami instalacją.
- Używanie urządzenia w ramach wykraczających poza gospodarstwo domowe, tzn. użytkowanie profesjonalne.
- Szkody transportowe: jeżeli klient transportuje produkt do domu lub pod inny adres samodzielnie, IKEA nie odpowiada za szkody, które mogą powstawać w czasie transportu. W przypadkach, w których IKEA dostarcza produkt pod adres klienta, za ewentualne uszkodzenia produktu powstałe w trakcie tej dostawy odpowiada IKEA.
- Koszty pierwszej instalacji urządzenia IKEA. Jeżeli jednak urządzenie naprawia lub wymienia wyznaczone przez firmę IKEA przedsiębiorstwo serwisowe albo autoryzowany partner serwisowy w ramach niniejszej gwarancji, wybrane przedsiębiorstwo serwisowe albo autoryzowany partner serwisowy może przeprowadzić zabudowę wzgl. instalację urządzenia zastępującego wymienione urządzenie.

Przepisy prawa obowiązujące w kraju użytkowania

Gwarancja IKEA zapewnia uprawnienia zgodne z wymogami prawnymi kraju użytkowania lub wykraczające poza te wymogi. Niniejsze warunki nie ograniczają nigdy praw konsumenckich zapewnionych klientowi w kraju użytkowania urządzenia.

Zakres obowiązywania

W przypadku urządzeń nabytych w jednym państwie członkowskim UE i przewiezionych do innego państwa członkowskiego UE zapewniony jest serwis określony w warunkach gwarancyjnych nowego kraju. Obowiązek zapewnienia serwisu w ramach gwarancji istnieje tylko pod warunkiem, że urządzenie i sposób jego instalacji odpowiada następującym specyfikacjom:

- specyfikacje techniczne obowiązujące w kraju, w którym zgłaszane jest roszczenie gwarancyjne,
- instrukcja montażu i zasady bezpieczeństwa zawarte w instrukcji obsługi.

Serwis urządzeń firmy IKEA

Należy kontaktować się z wyznaczonym przez firmę IKEA autoryzowanym centrum serwisowym:

- w celu zgłoszenia zapytania serwisowego w ramach niniejszej gwarancji lub
- w razie niejasności dotyczących urządzeń IKEA.

Przed skontaktowaniem się z nami należy uważnie przeczytać instrukcję montażu i/lub instrukcję obsługi, aby umożliwić nam zapewnienie optymalnego serwisu.

Możliwości kontaktu w przypadku konieczności skorzystania z usług serwisu



Na ostatniej stronie tej instrukcji obsługi znajduje się pełna lista wyznaczonych przez firmę IKEA autoryzowanych krajowych centrów serwisowych i numerów ich telefonów.

Aby zapewnić sobie szybką pomoc, należy korzystać z numerów telefonicznych podanych w tej instrukcji obsługi.

Łącząc się z centrum serwisowym, należy posiadać dane urządzenia. Są to:

- numer urządzenia (E-Nr = 1)
- numer fabryczny (FD = 2)
- numer artykułu IKEA (8-pozycyjny kod pod numerem urządzenia [E-Nr]).
- data produkcji IKEA (podana na etykiecie znajdującej się na boku drzwiczek wewnętrznych).

Dane te znajdują się na tabliczce znamionowej na drzwiczkach urządzenia.

NALEŻY ZACHOWAĆ DOWÓD ZAKUPU!

Uwaga: Warunkiem skorzystania z gwarancji jest dowód zakupu urządzenia. Dowód zakupu zawiera poza tym nazwę towaru IKEA i numer artykułu (8-pozycyjny kod) każdego zakupionego urządzenia.

Potrzebna jest dalsza pomoc?

Z pytaniami, które nie dotyczą serwisu, należy się zwracać do infolinii najbliższego sklepu IKEA. Przed skontaktowaniem się z nami należy uważnie przeczytać dokumentację urządzenia.

Serwis

Na końcu dokumentu znajduje się zestawienie numerów telefonów obsługi klienta oraz informacje o dostępności części zamiennych.

Istotne z punktu widzenia funkcjonalności oryginalne części zamienne zgodne z odpowiednim zarządzeniem w sprawie ekoprojektu dostępne są w naszym serwisie przez okres co najmniej 10 lat od daty wprowadzenia urządzenia na rynek na terenie Europejskiego Obszaru Gospodarczego.

Dostępność części zamiennych:

Zawiasy i uszczelki drzwiczek, inne uszczelki, ramiona spryskujące, sita odpływowe, nośniki wewnętrzne i akcesoria plastikowe, takie jak np. kosze i pokrywy. Oraz inne części zamienne, np. szuflady na sztućce, chwytaki, wkłady, uchwyty, zestawy mocujące, płyty izolacyjne, zamek, zabezpieczenie przed dziećmi, szyny, elementy boczne obudowy, system AquaStop, złącza kabli, zawory systemu AquaStop, zawiasy czołowe, łożyska, kable sieciowe, osłony ochronne, gumowe elementy formatowane, kanały wentylacyjne, zbiornik roztworu myjącego, akwatory, węże, opaski węzowe, moduły wskaźnikowe, blendy, listwy uchwytowe, drzwiczki pleksi-glasowe, uszczelki wanierek, kółka koszy, opaski, kosze na sztućce, zaciski, części mocujące, podstawka na filiżanki, wymiennik ciepła, śruby gwintowane, czujniki przepływu, węże odpływowe, zmiękcacz wody, zawór regeneracyjny, misa pompy, śruby, dystrybutor wody, pompa grzejna, pompy odpływowe, rury, ramiona spryskujące, filtry, mikrofiltry, pojemniki dozujące, drzwiczki i wiele innych...

Biztonság

Tartsa be a következő biztonsági előírásokat.

Általános útmutatások

- Gondosan olvassa el ezt az útmutatót.
- Őrizze meg az útmutatót és a termékinformációkat a későbbi használat céljára, vagy az újabb tulajdonos számára.
- Ha szállítás közben megsérült a készülék, ne csatlakoztassa.

Rendeltetészerű használat

A készüléket csak a következőkre használja:

- háztartási edények mosogatására.
- a háztartásban és az otthoni környezet zárt helyiségeiben.
- ásványianyag-szárítással legfeljebb 2500 méter tengerszint feletti magasságig
- ásványianyag-szárítás nélkül legfeljebb 4000 méter tengerszint feletti magasságig.

A használók körének korlátozása

Ezt a készüléket 8 év feletti gyermekek és csökkent testi, érzékszervi vagy mentális képességekkel, illetve kevés tapasztalattal és/vagy ismerettel rendelkező személyek is használhatják felügyelet mellett, vagy ha megtanították nekik a készülék biztonságos használatát és megértették a lehetséges veszélyeket.

Gyermekek nem játszhatnak a készülékkel.

A készülék tisztítását és a felhasználói karbantartást nem végezhetik gyermekek felügyelet nélkül.

8 évnél fiatalabb gyerekeket ne engedjen a készülék és a csatlakozóvezeték közelébe.

Biztonságos telepítés

FIGYELMEZTETÉS – Sérülésveszély!

- A szakszerűen telepítés következtében sérülés történhet.
 - A készülék felállítása és bekötése során be kell tartani a használati útmutató és a szerelési útmutató utasításait.

FIGYELMEZTETÉS – Áramütés veszélye!

- A szakszerűtlen beszerelés veszélyes.
 - A készüléket csak az adattáblán megadottak szerint csatlakoztassa és üzemeltesse.
 - Mindig az új készülékkel együtt szállított hálózati kábelt használja.
 - A készüléket csak szabályszerűen felszerelt, földelt csatlakozóaljzaton át csatlakoztassa a váltakozó áramú hálózatra.
 - A házi villamos hálózat védővezető-rendszere legyen szabályszerűen beszerelve.
 - A készülék ellátásához soha ne használjon külső kapcsolóberendezést, pl. időkapcsolós órát vagy távvezérlést.
 - Ha a készülék be van építve, akkor a hálózati csatlakozóvezeték csatlakozódugója legyen szabadon hozzáférhető, vagy, ha szabad hozzáférés nem lehetséges, akkor a fix csatlakoztatásban beszerelt leválasztó berendezésnek kell lennie a kialakítási előírásoknak megfelelően.
 - A készülék felállításakor ügyelni kell arra, hogy a hálózati csatlakozóvezeték ne szoruljon be, ne sérüljön meg.

- A vízbevezető tömlő átvágása és az Aquastop szelep vízbe merítése veszélyes.
 - A műanyag burkolatot soha ne merítse bele vízbe. A vízbevezető tömlőn levő műanyag burkolat elektromos szelepet tartalmaz.
 - Soha ne vágja át a vízbevezető tömlőt. A vízbevezető tömlőben elektromos csatlakozóvezetékek vannak.

⚠ FIGYELMEZTETÉS – Tűzveszély!

- Meghosszabbított hálózati csatlakozóvezeték és nem engedélyezett adapterek használata veszélyes.
 - Ne használjon hosszabbító kábelt vagy többszörös csatlakozóaljzatot.
 - Csak a gyártó által engedélyezett adaptereket és hálózati csatlakozóvezetéseket használjon.
 - Ha a hálózati csatlakozóvezeték túl rövid, és nem áll rendelkezésre hosszabb hálózati csatlakozóvezeték, forduljon villanyszerelőhöz az épületvillamosság módosításáért.
- A készülék és a telepített vezeték érintkezése a telepített vezeték, például gázvezetékek és elektromos vezeték meghibásodásához vezethet. A korrodált gázvezetékéből szivárgó gáz meggyulladhat. A sérült elektromos vezeték rövidzárlatot okozhat.
 - Ügyeljen arra, hogy a készülék és a telepített vezeték között legalább 5 cm távolság legyen.

⚠ FIGYELMEZTETÉS – Sérülésveszély!

- A készülékajtó nyitásakor és csukásakor a csuklópántok mozognak és sérülést okozhatnak.
 - Ha aláépített készülékek vagy beépíthető készülékek nem fülkében állnak és így oldalfaluk elérhető, a csuklópántok környezetét oldalt le kell fedni. A burkolatok az IKEA-ban vagy vevőszolgálatunknál kaphatók.

⚠ FIGYELMEZTETÉS – Felborulás veszélye!

- A szakszerűen telepítés következtében a készülék felbillenhet.
 - Aláépített készülékeket vagy beépíthető készülékeket csak olyan egy darabból álló munkalap alá építsen be, amely fix módon össze van kötve a szomszédos szekrényekkel.

Biztonságos használat

⚠ FIGYELMEZTETÉS – Komoly egészségkárosodás veszélye!

- A mosogatószer és öblítőszer csomagolásán található biztonsági útmutatások és használati útmutatások be nem tartása súlyos egészségkárosodást okozhat.
 - Tartsa be a mosogatószer és öblítőszer csomagolásán található biztonsági és használati útmutatásokat.

⚠ FIGYELMEZTETÉS – Robbanásveszély!

- A készülék mosogatóterébe jutó oldószer robbanást okozhat.
 - Soha ne tegyen oldószert a készülék mosogatóterébe.
- Erősen maró lúgos vagy erősen savas mosogatószer használata, ha alumíniumból készült tárgyak vannak a készülék mosogatóterében, robbanást okozhat.
 - Soha ne használjon erősen maró lúgos vagy erősen savas mosogatószereket, különösen a kereskedelmi vagy az ipari szektorból, pl. gépápoláshoz, alumíniumból készült tárgyakkal kombinálva (pl. páraelszívó zsírszűrője, alumínium edények).

⚠ FIGYELMEZTETÉS – Sérülésveszély!

- A nyitott készülékajtó sérülést okozhat.
 - A készülékajtót csak az edények berakásához és kivételéhez nyissa ki, nehogy baleset történjen, pl. hogy valaki megbotlik benne.

- Ne üljön vagy álljon rá a nyitott készülékajtóra.
- Az éles hegyű kések és más konyhai eszközök sérülést okozhatnak.
 - Az éles hegyű késeket és más konyhai eszközöket hegyes oldalukkal lefelé az evőeszközkosárba, a késtartóba, ill. az evőeszközfiókba kell berakni.

⚠ FIGYELMEZTETÉS – Forrázásveszély!

- A program futása közben a készülékajtó kinyitásakor a készülékből forró víz fröccsenhet ki.
 - A program futása közben a készülékajtót csak óvatosan nyissa ki.

⚠ FIGYELMEZTETÉS – Áramütés veszélye!

- A behatoló nedvesség áramütést okozhat.
 - A készüléket csak zárt helyiségben használja.
 - A készüléket ne tegye ki nagy hőnek és nedvességnek.
 - A készülék tisztításához ne használjon magasnyomású vagy gőzsugaras tisztítógépet.
- A hálózati csatlakozóvezeték sérült szigetelése veszélyes.
 - A hálózati csatlakozóvezeték soha ne érintkezzen a készülék forró részeivel vagy hőforrásokkal.
 - A hálózati csatlakozóvezeték soha ne érintkezzen hegyes és éles szélű tárgyakkal.
 - A hálózati csatlakozóvezeték soha ne törje meg, ne nyomja össze, ne változtassa meg.

⚠ FIGYELMEZTETÉS – Égési sérülések veszélye!

- A zeolittartály kifúvónyílása felforrósodik, és égési sérülést okozhat.
 - Soha ne érjen hozzá a zeolittartály kifúvónyílásához.

Megsérült készülék

⚠ FIGYELMEZTETÉS – Áramütés veszélye!

- A sérült készülék és a sérült hálózati csatlakozóvezeték veszélyes.
 - Soha ne használjon megsérült készüléket.
 - Soha ne használjon olyan készüléket, amelynek a felülete repedt vagy törött.
 - Miközben a készüléket leválasztja az elektromos hálózatról, soha ne a hálózati csatlakozóvezetékét húzza. Mindig a hálózati csatlakozóvezeték dugóját húzza.
 - Ha a készülék vagy a hálózati csatlakozóvezeték megsérült, azonnal húzza ki a hálózati csatlakozóvezeték csatlakozódugóját, vagy kapcsolja le a biztosítékszekrényben lévő biztosítékot, és zárja el a vízcsapot.
 - Forduljon a vevőszolgálathoz.
- A szakszerűtlen javítás veszélyes.
 - A készüléket csak szakképzett személyek javíthatják.
 - A készülék javításához csak eredeti pótalkatrészeket szabad használni.
 - Ha a készülék hálózati csatlakozóvezetéke megsérül, egyedi csatlakozóvezetékre kell kicserélni, amely a gyártónál vagy vevőszolgálatánál kapható.

Gyermekeket fenyegető veszélyek

⚠ FIGYELMEZTETÉS – Fulladásveszély!

- A gyermekek a csomagolóanyagokat a fejükre húzhatják vagy magukra tekerhetik, és megfulladhatnak.
 - Gyermekektől tartsa távol a csomagolóanyagot.
 - Ne engedje, hogy gyermekek játsszanak a csomagolóanyaggal.
- A gyermekek az apró alkatrészeket belélegezhetik vagy lenyelhetik, és megfulladhatnak tőlük.
 - Gyermekektől tartsa távol az apró alkatrészeket.

- Ne engedje, hogy gyermekek játsszanak az apró alkatrészekkel.
- Gyermekek bezárhatják magukat a készülékbe, és megfulladhatnak.
 - Amennyiben van, használja a gyerekszárat.
 - Soha ne engedje meg gyermekeknek, hogy játsszanak a készülékkel, vagy kezeljék azt.

⚠ FIGYELMEZTETÉS – Egészségkárosodás veszélye!

- A gyermekek bezárhatják magukat a készülékbe és életveszélybe kerülhetnek.
- A kiszolgált készülék hálózati csatlakozóvezetékének hálózati dugóját húzza ki, majd vágja át a hálózati csatlakozóvezetékét, és oly mértékben tegye tönkre a készülék ajtajának zárját, hogy az ajtót többé ne lehessen becsukni.

⚠ FIGYELMEZTETÉS – Zúzott sérülés veszélye!

- Magasra beépített készülékek esetén a gyermekek beszorulhatnak a készülékajtó és az alatta levő szekrényajtók közé.
- A készülékajtó kinyitásakor és becsukásakor ügyeljen a gyermekekre.

⚠ FIGYELMEZTETÉS – Vegyszer okozta sérülések veszélye!

- Az öblítő- és a mosogatószeres kimaradásokat okozhatnak a szájbán, a torokban és a szemben.
- Tartsa távol a gyermekeket az öblítő- és a mosogatószerestől.
- Tartsa távol a gyermekeket a kinyitott készüléktől. A mosogatótérben lévő víz nem ivóvíz. Mosogató- és öblítőszeres maradványai lehetnek benne.

⚠ FIGYELMEZTETÉS – Sérülésveszély!

- A gyermekek apró ujjai beszorulhatnak a tablettafelfogó tál réseibe, és megsérülhetnek.
- Tartsa távol a gyermekeket a kinyitott készüléktől.

Dologi károk elkerülése

Biztonságos telepítés

FIGYELEM!

- A készülék szakszerűen telepítése következtében károsodás történhet.
 - Ha a mosogatógépet más háztartási készülékek alá vagy fölé építik be, be kell tartani a mosogatógéppel kombinálva történő beépítésre vonatkozó információkat, amelyek a mindenkori háztartási készülék szerelési útmutatójában találhatók.
 - Ha nem állnak rendelkezésre információk, vagy a szerelési útmutató nem tartalmaz megfelelő útmutatásokat, a háztartási készülékek gyártójához kell fordulni annak biztosítása érdekében, hogy a mosogatógépet be lehessen építeni más háztartási készülékek fölé vagy alá.
 - Amennyiben nem állnak rendelkezésre a gyártó információi, nem szabad beépíteni a mosogatógépet ezen háztartási készülékek fölé vagy alá.
 - Az összes háztartási készülék biztonságos működésének szavatolása érdekében vegye figyelembe a mosogatógép szerelési útmutatóját is.
 - A mosogatógépet ne építse be főzőlap alá.
 - A mosogatógépet ne telepítse hőforrások, például fűtőtű, hőtároló, kályha vagy más, hőt termelő készülékek közelébe.
- A készülék és a vízvezetékek érintkezése a vízvezeték korrózióját okozhatja, és a vízvezeték esetleg szivárogni kezd.
 - Ügyeljen arra, hogy a készülék és a vízvezeték között legalább 5 cm távolság legyen. Az ivóvíz-csatlakoztatáshoz és a szennyvíz-csatlakoztatáshoz mellékelt vezetékeket ez nem érinti.
- Megváltoztatott vagy sérült víztömlők használatakor anyagi kár keletkezhet, vagy a készülék károsodhat.
 - A víztömlőket soha ne törje meg, ne nyomja össze, ne változtassa meg és ne vágja el.

- Kizárólag a készülékhez mellékelt víztömlőket vagy eredeti póttömlőket használjon.
- A használt víztömlőket soha ne használja újra.
- Ha a víznyomás túl magas vagy túl alacsony, előfordulhat, hogy a készülék nem működik megfelelően.
 - Ügyeljen arra, hogy a vízellátó rendszerben uralkodó víznyomás legalább 50 kPa (0,5 bar) és legfeljebb 1000 kPa (10 bar) legyen.
- Ha a víznyomás meghaladja a megadott maximális értéket, be kell szerelni egy nyomáscsökkentő szelepet az ivóvízcsatlakozás és a készülék tömlőrendszere közé.

Biztonságos használat

FIGYELEM!

- A kilépő vízgőz károsíthatja a beépített bútorokat.
 - A program vége után hagyja kicsit lehűlni a készüléket, mielőtt kinyitná a készülékajtót.
- A mosogatógéphez használatos speciális só korrózióval károsíthatja a mosogatótartályt.
 - Ahhoz, hogy a túlfolyt speciális só kiöblítődjön a mosogatótartályból, a speciális sót mindig közvetlenül a program elindítása előtt kell betölteni a speciális só tartályába.
- A mosogatószer károsíthatja a vízlágyító berendezést.
 - A vízlágyító berendezés tartályába csak mosogatógépekhez való speciális sót töltsön.
- A nem megfelelő tisztítószerek károsíthatják a készüléket.
 - Gőzüzemű tisztítót ne használjon.
 - Ne használjon durva felületű szivacsokat és súroló hatású tisztítószereket, mert ezek összekarcolhatják a készülék felületét.
 - A korrózió meggátolása érdekében nemesacél elejű mosogatógépeknél ne használjon szivacskendőt, vagy azt az első használat előtt többször alaposan mossa ki.

A telepítésre vonatkozó előírások

→ Ábra 1

Környezetvédelem és takarékoság

Kímélje a környezetet a készülék erőforrás-megtakarítással történő használatával és az újrafelhasználható anyagok megfelelő ártalmatlanításával.

A csomagolási hulladék ártalmatlanítása

A felhasznált csomagolóanyagok környezetkímélők és újrahasznosíthatók.

- Az egyes összetevőket fajtánként szétválogatva ártalmatlanítsa. Az aktuális ártalmatlanítási lehetőségekről az IKEA-nál, ill. a települési közigazgatásnál vagy önkormányzatnál tájékozódhat.

Energiamegtakarítás

Ha megfogadja ezt a tanácsot, készüléke kevesebb áramot és vizet fogyaszt.

Használja az Eco 50° programot.

✦ Az Eco 50° program energiatakarékos és környezetkímélő.

Megjegyzés: Energia- és víztakarékosság érdekében töltsön meg a berendezést a megadott maximális számú terítéssel.

Szárítás (a készülék kivitelétől függően)

A készülék olyan funkciókkal és jellemzőkkel rendelkezik, amelyeknek köszönhetően energiát takaríthat meg a szárítás során.

További információkért olvassa el a "Környezetvédelem és takarékoság" című fejezetet a felhasználói kézikönyv teljes változatában, amely a következő oldalakon érhető el: www.ikea.com.

Tisztítás és ápolás

Annak érdekében, hogy készüléke hosszú ideig működőképes maradjon, tisztítsa és ápolja gondosan.

! VIGYÁZAT Sérülésveszély!

- A hálózati tápvezetékre csatlakoztatott készülék karbantartási munkák során sérülést okozhat.
- A karbantartási munkálatok előtt győződjön meg arról, hogy a készülék le van választva a hálózati tápvezetékéről.

A mosogatótartály tisztítása

! FIGYELMEZTETÉS Egészségkárosodás veszélye!

- Klórtartalmú tisztítószer használata káros lehet az egészségre.
- Soha ne használjon klórtartalmú tisztítószereket.

→ Ábra **10** - **13**

Öntisztító belső tér

A lerakódások eltávolításához a készülék rendszeres időközönként öntisztítást végez a belső térben. Az öntisztításhoz a program lefolyása automatikusan módosul, pl. rövid időre nő a tisztításhoz a hőmérséklet. A fogyasztási értékek, mint pl. a víz- és az áramfogyasztás, ezáltal nőhetnek.

Ha a belső tér öntisztítása már nem kielégítő, és lerakódások keletkeznek, vegye figyelembe ezeket az információkat:

→ "A mosogatótartály tisztítása", Oldal 148.

Tisztítószer

Csak a készüléktisztításhoz alkalmas tisztítószert használjon.
→ "Biztonságos használat", Oldal 147

Tanácsok a készülék ápolásához

Vegye figyelembe a készülék ápolásához adott tanácsokat, hogy tartósan működjenek a készülék funkciói.

Megjegyzés: A készülékajtot hosszabb állásidő esetén hagyja behajtvá.

→ Ábra **8**

Szűrőrendszer

A szűrőrendszer kiszűri a nagyobb szennyeződések a mosogatóciklusból.

→ Ábra **9**

1	mikroszűrő
2	finomszűrő
3	durva szűrő

A szűrők megtisztítása

A mosogatóvízben lévő szennyeződések eltömíthetik a szűrőket.

Megjegyzés: Minden mosogatás után ellenőrizze a szűrőket, hogy maradt-e rajtuk lerakódás. Ügyeljen rá, hogy tisztítás közben ne essen idegen tárgy a szivattyúedénybe.

→ Ábra **10** - **13**

Szórókarok tisztítása

A mosogatóvízből származó vízkő és szennyeződések blokkolhatják a szórókarok fúvókáit és csapágyazását. Rendszeresen tisztítsa meg a szórókarokat.

→ Ábra **14** - **18**

Gépápolás

Lerakódások zavart okozhatnak a készülékén. A zavarok elkerülése érdekében rendszeresen tisztítsa meg a készüléket.

Megjegyzések

- A Gépápolás programot berakott edény nélkül végeztesse el.
 - Csak mosogatógéphez kifejezetten alkalmas gépápoló szert és géptisztítót használjon.
 - Ügyeljen arra, hogy a készülék mosogatóterében ne legyenek alumíniumból készült tárgyak, például páraelszívó zsírszűrője vagy alumínium fazekak.
 - Ha 3 mosogatás után nem végeztette el a Gépápolás programot, automatikusan kiáll a Gépápolás kijelzés.
 - Tartsa be a gépápoló szerek és géptisztítók csomagolásán olvasható biztonsági utasításokat.
1. A durva szennyeződések a belső térben nedves ruhával távolítsa el.
 2. Tisztítsa meg a szűrőket.
 3. A gépápoló szert helyezze a készülék belső terébe.
Csak mosogatógéphez kifejezetten alkalmas gépápoló szert használjon.
 4. Annyi géptisztítót töltsön a mosogatószerek rekeszbe, hogy az teljesen tele legyen.
Ne tegyen külön géptisztítót a készülék belső terébe.
 5. Nyomja meg a  gombot.
 6. Nyomja meg a(z) Start gombot.

Szállítás, tárolás és ártalmatlanítás

Készülék leszerelése

1. Válassza le a készüléket a hálózatról.

2. Zárja el a vízcsapot.
3. Szerelje le a szennyvízcsatlakozót.
4. Szerelje le az ivóvíz-csatlakozót.
5. Ha vannak, oldja ki a bútordarabokhoz rögzítő csavarokat.

6. Ha van, szerelje le a talplemezt.
7. Óvatosan húzza ki a készüléket, a tömlőt pedig húzza utána.

A készülék fagyállóvá tétele

Ha a készülék fagyveszélyes helyiségben, pl. nyaralóban áll, ürítse le teljesen a készüléket.

- → "A készülék szállítása", Oldal 149

A készülék szállítása

A készülék károsodásának elkerülése érdekében a készüléket szállítás előtt ürítse le és rögzítse a laza részeket.

Megjegyzés: Azért, hogy ne kerüljön visszamaradt víz a gépvezérlésbe, és ne vezessen a készülék károsodásához, a készüléket csak állítva szállítsa.

→ Ábra 19 - 25

A régi készülék ártalmatlanítása

A környezetkímélő ártalmatlanításnak köszönhetően az értékes nyersanyagok újra felhasználhatók.

⚠ FIGYELMEZTETÉS

Egészségkárosodás veszélye!

- A gyermekek bezárhatják magukat a készülékbe, és veszélyeztethetik az életüket.
- A kiszolgált készülék hálózati csatlakozóvezetékeinek hálózati dugóját húzza ki, majd vágja át a hálózati csatlakozóvezetéket, és oly mértékben tegye tönkre a készülék ajtajának zárját, hogy az ajtót többé ne lehessen becsukni.

1. Húzza ki a hálózati csatlakozóvezeték dugóját.
2. Vágja el a hálózati csatlakozóvezetéket.
3. Környezetkímélő módon ártalmatlanítsa a készüléket.



Ez a készülék az elhasznált villamossági és elektronikai készülékekről szóló 2012/19/EU irányelvnek megfelelő jelölést kapott.

Ez az irányelv a már nem használt készülékek visszavételének és hasznosításának EU-szerte érvényes kereteit határozza meg.

Megfelelőségi nyilatkozat

A IKEA of Sweden AB ezennel kijelenti, hogy a készülék megfelel a(z) 2014/53/EU irányelvben foglalt alapvető követelményeknek és további vonatkozó rendelkezéseknek.

A részletes RED megfelelőségi nyilatkozatot megtalálja az interneten a www.ikea.com webhelyen a készüléke termékoldalán a kiegészítő dokumentumok között.



2,4 GHz-es sáv (2400–2483,5 MHz): max. 100 mW
5 GHz-es sáv (5150–5350 MHz + 5470–5725 MHz): max. 150 mW

	BE	BG	CZ	DK	DE	EE	IE	EL	ES
	FR	HR	IT	CY	LI	LV	LT	LU	HU
	MT	NL	AT	PL	PT	RO	SI	SK	FI
	SE	NO	CH	TR	IS	UK (NI)			

5 GHz-es WLAN (Wi-Fi): Csak beltéri használatra.

AL	BA	MD	ME	MK	RS	UK	UA
----	----	----	----	----	----	----	----

5 GHz-es WLAN (Wi-Fi): Csak beltéri használatra.

IKEA garancia

GYIK a garanciával kapcsolatban:

Mennyi ideig érvényes az IKEA garancia?

A jelen garancia készülékére az IKEA áruházban történő vásárlás napjától számítva öt (5) évig érvényes. A vásárlás igazolásához az eredeti számla, nyugta szükséges. Ha a garanciaidő alatt szervizelést végeznek, ez nem hosszabbítja meg a készülék garanciaidejét.

Ki végzi el a javítást?

Az IKEA szolgáltató vállalat saját tevékenységének részeként vagy hivatalos szerződéses szervizpartnereken keresztül biztosítja a javítást.

Mire vonatkozik a garancia?

A garancia kizárólag az adott termék háztartásban történő használatára vonatkozik. A garancia kizárólag az adott termék háztartásban történő használatára vonatkozik. A kivételek a „Mire nem vonatkozik a garancia?” címszó alatt találhatóak. A garanciaidő alatt a javítás, a pótalkatrészek, a munka és a kiszállítás költségét állja a cég, feltéve, hogy a készülékhez a javítás céljából történő hozzáférés külön ráfordítás nélkül lehetséges. Erre vonatkozóan a mindenkori helyi előírások érvényesek. A kicserélt alkatrészek az IKEA tulajdonát képezik.

Mit tesz az IKEA a probléma elhárítása érdekében?

Az IKEA által kijelölt szervizcég megvizsgálja a terméket, és saját belátása szerint eldönti, hogy az adott esetben érvényes-e a garancia. Ha érvényes a garancia, az IKEA szolgálta-

tó vállalat vagy a hivatalos szerződéses szervizpartner saját működése keretében saját belátása szerint eldönti, hogy megjavítja-e a hibás terméket, vagy egy ugyanolyan, illetve egy annak megfelelő termékre cseréli-e.

Mire nem vonatkozik a garancia?

- Normál használatból eredő kopásra.
- Szándékos vagy hanyagságból adódó sérülésekre; a használati utasítás figyelmen kívül hagyásából eredő sérülésekre, továbbá helytelen beszerelésből, ill. szakszerűtlen telepítésből származó sérülésekre, vagy rossz feszültségre történő csatlakoztatásból eredő sérülésekre; vegyi vagy elektrokémiai reakció által okozott sérülésekre; rozsdára, korrózióra vagy vízkárra, beleértve többek között a vízben található szokatlanul nagy vízkőtartalom által okozott sérüléseket; a nem normális környezeti állapotok okozta sérülésekre.
- A gyorsan kopó alkatrészekre, beleértve az elemeket és izólámpákat.
- A funkció nélküli és díszítő elemekre, melyek a készülék normál használatát nem befolyásolják, beleértve a karcolásokat vagy esetleges színeltéréseket.
- Idegen tárgyak vagy anyagok okozta baleseti sérülésekre; a szűrők, a lefolyórendszer vagy a mosogatószeres rekesz tisztításával összefüggésben keletkezett károkra.
- A következő elemek sérülésére: üvegkerámia lap, tartozékok, felső és alsó kosarak, valamint evőeszköztartó kosár, tápláló- vagy lefolyócsövek, tömitések, lámpák és lámpabúrák, kijelzők, gombok, burkolatok, házfedél és ezek részei. Kivételt képez, ha ezek a sérülések gyártási hibára vezethetők vissza.
- Olyan esetekre, amikor a szerelő a helyszíni vizsgálat során nem talál hibát.
- Olyan javításokra, amelyeket nem az általunk kijelölt szervizcég és/vagy szerződéses szervizpartner végzett el, vagy ha nem eredeti alkatrészt használtak fel cserealkatrészként.
- Nem szakszerű vagy nem az előírásoknak megfelelő telepítésből eredő javításokra.
- A készülék nem háztartásban történő, értsd: professzionális használata esetén.
- Szállítás során történt sérülések esetén: Amennyiben a vásárló szállítja haza vagy más címre a terméket, az IKEA nem felel a szállítás során történő bármilyen sérülésért. Azokban az esetekben, amikor az IKEA szállítja házhoz a terméket a vásárló címére, az IKEA jótáll a terméken a szállítás közben keletkezett esetleges sérülésekért.
- Az IKEA-készülék első telepítésének költségére. Ha azonban az IKEA által kijelölt szervizcég vagy hivatalos szerződéses szervizpartner ezen garanciális feltételek keretében javítja vagy cseréli a készüléket, akkor a kiválasztott szervizcég vagy a hivatalos szerződéses szervizpartner adott esetben elvégzi a készülék visszaszerelését vagy a csere-készülék telepítését.

Nemzeti törvényi előírások

Az IKEA garancia olyan különleges jogokat biztosít Önnek, amelyek megfelelnek országa jogi követelményeinek, vagy meghaladják azokat. Az adott ország fogyasztói jogait azonban semmiképpen sem korlátozzák ezek a feltételek.

Érvényességi terület

A valamelyik EU-tagországban vásárolt, és egy másik EU-tagországba vitt készülékek esetében azt a szervizt nyújtják, amelyeket az új ország garancia vállalási feltételei keretében

rögzítettek. A garanciális szerviz elvégzésének kötelezettsége csak akkor áll fenn, ha a készülék megfelel a következő feltételeknek, és azok szerint telepítették:

- annak az országnak a műszaki előírásai, amelyben a garanciaigényt érvényesítik,
- a szerelési útmutató és a felhasználói kézikönyvben található biztonsági előírások.

Vevőszolgálat IKEA készülékek számára

Kérjük, forduljon az IKEA által kijelölt hivatalos szerződéses szervizközpontokhoz:

- hogy e garancia keretében szerviz iránt érdeklődjön
- ha nincs tisztában az IKEA készülék valamilyen funkciójával.

Kérjük, tanulmányozza alaposan a szerelési és/vagy használati útmutatót, mielőtt hozzánk fordulna, hogy a lehető legjobb szolgáltatást nyújthassuk Önnek.

Így ér el minket, ha segítségre van szüksége a szerviztől



Az IKEA által kiválasztott hivatalos szerződéses szervizközpontok teljes listája a megfelelő országos telefonszámokkal a jelen használati útmutató utolsó oldalán található.

Hogy gyorsan segíthessünk, kérjük, használja a jelen használati útmutatóban megadott speciális telefonszámokat.

Amikor telefonál, tartsa kéznél az adott készülék adatait. Ezek:

- készülékszám (E-Nr. = 1)
- gyártási szám (FD = 2)
- IKEA cikkszám (8 számjegyű kód a készülékszám [E-Nr.] alatt).
- az IKEA gyártási dátuma (belső ajtó oldalán elhelyezett címkén található)

Ezeket a számokat a készülékajtón található adattábla tartalmazza. Ezeket a számokat a készülékajtón található adattábla tartalmazza.

KÉRJÜK, ŐRIZZE MEG A VÁSÁRLÁSI BIZONYLATOT!

Megjegyzés: Ez az Ön vásárlási igazolása, és a garancia igénybeviteléhez szükséges. Ezenkívül a vásárlási bizonylat tartalmazza az egyes vásárolt készülékek IKEA megnevezését és a cikkszámot (8 számjegyű kód).

További segítségre van szüksége?

Bármely olyan kérdéssel, amely nem kapcsolódik a készülék vevőszolgálatához, forduljon telefonon a legközelebbi IKEA lakberendezési áruházhoz. Kérjük, figyelmesen olvassa el a készülékének dokumentációját, mielőtt kapcsolatba lépne velünk.

Vevőszolgálat

A dokumentum végén áttekintést talál az ügyfélszolgálat telefonszámairól és a pótalkatrészek elérhetőségére vonatkozó információkról.

A megfelelő környezetbarát tervezésről szóló rendelet szerint a működés szempontjából releváns eredeti pótalkatrészeket készülékének az Európai Gazdasági Térségben való forgalomba hozatalától számítva legalább 10 évig beszerezheti vevőszolgálatunknál.

Rendelkezésre álló pótalkatrészek:

ajtózsanér és ajtótömítések, egyéb tömítések, szórókarok, lefolyósűrők, belső tartók és műanyag kiegészítők, mint például kosarak és fedelek. Valamint további alkatrészek, mint például: evőeszközfiókok, fogantyúk, betétek, tartók, rögzítőkészletek, szigetelőlapok, zár, gyerekzár, sínek, ház oldalsó részei, aquastop, kábelcsatlakozások, aquastop szelepek, csuklópántok, csapágyak, hálózati kábelek, védőburkolatok, gumiidomok, légekivezető csatornák, folyadéktartályok, aktuátorok, tömlők, tömlőbilincsek, kijelzőmodulok, kezelőpanel, fogantyú díszlécek, plexiüveg ajtók, szivattyú-edény-tömítések, kosárgörgők, bilincsek, evőeszközkosarak, szorítók, rögzítő alkatrészek, csészetartó, hőcserélők, menetes csavarok, áramlásérzékelők, vízelvezető tömlők, vízlágyító berendezés, regeneráló szelep, szivattyúedény, csavarok, vízterelő, fűtőszivattyú, ürítőszivattyúk, csövek, szórókarok, finomszűrő, mikroszűrő, adagolótartály, ajtók és még sok más...

Sigurnost

Pridržavajte se sljedećih sigurnosnih napomena.

Opće napomene

- Pažljivo pročitajte ove upute.
- Sačuvajte upute i informacije o proizvodu za kasniju uporabu ili za sljedećeg vlasnika.
- Uređaj ne priključujte ako je došlo do oštećenja pri transportu.

Namjenska uporaba

Uređaj upotrebljavajte samo:

- za pranje kuhinjskog posuđa
- u privatnom kućanstvu i u zatvorenim prostorima kućnog okruženja
- uz sušenje pomoću minerala do 2500 m iznad razine mora.
- bez sušenja pomoću minerala do 4000 m iznad razine mora.

Ograničenje kruga korisnika

Djeca starija od 8 godina i osobe sa smanjenim fizičkim, osjetilnim ili mentalnim sposobnostima ili nedostatkom iskustva i/ili znanja smiju se koristiti ovim uređajem samo pod nadzorom ili ako su upućene u sigurno rukovanje uređajem te razumiju opasnosti koje mogu nastati uslijed korištenja uređajem.

Djeca se ne smiju igrati s uređajem.

Djeca ne smiju čistiti uređaj i obavljati korisničko održavanje uređaja osim ako su pod nadzorom.

Djecu mlađu od 8 godina držite na sigurnoj udaljenosti od uređaja i priključnog voda.

Sigurna instalacija

UPOZORENJE – Opasnost od ozljede!

- Neispravnom instalacijom uređaja može doći do ozljeda.
 - Prilikom postavljanja i priključivanja uređaja pridržavajte se uputa za uporabu i uputa za montažu.

UPOZORENJE – Opasnost od strujnog udara!

- Nestručno postavljanje je opasno.
 - Uređaj priključite i koristite samo prema podacima navedenim na označnoj pločici.
 - Uvijek koristite isporučeni mrežni priključni vod novog uređaja.
 - Uređaj priključite samo preko propisno instalirane utičnice s uzemljenjem na strujnu mrežu s izmjeničnom strujom.
 - Sustav zaštitnih vodiča kućne električne instalacije mora biti propisno instaliran.
 - Nikada ne uključujte uređaj pomoću vanjske sklopne naprave, npr. sata za vremensko uključivanje ili daljinskog upravljača.
 - Kada je uređaj ugrađen, mrežni utikač mrežnog priključnog voda mora biti dostupan ili ako slobodan pristup nije moguć, u fiksno postavljenoj električnoj instalaciji potrebno je ugraditi rastavljač prema propisima za postavljanje.
 - Pri postavljanju uređaja pazite na to da ne prignječite ili oštetite mrežni priključni vod.
- Opasno je prekidati dovodno crijevo ili uranjanje Aquastop ventila u vodi.
 - Nemojte uranjati plastično kućište u vodu. Plastično kućište na dovodnom crijevu sadrži električni ventil.
 - Nikad nemojte prekidati dovodno crijevno. U crijevu za dotok se nalaze električni vodovi.

⚠ UPOZORENJE – Opasnost od požara!

- Uporaba produžnog mrežnog priključnog voda i nedopuštenih adaptera predstavlja izvor opasnosti.
 - Nemojte upotrebljavati produžne kabele ili višestruke utičnice.
 - Upotrebljavajte samo adaptere i mrežne priključne vodove koje je odobrio proizvođač.
 - Ako je mrežni priključni vod prekratak i duži mrežni priključni vod nije raspoloživ, obratite se električaru i zatražite da prilagodi kućne instalacije.
- Kontakt između uređaja i instalacijskih vodova može dovesti do kvarova na instalacijskim vodovima, npr. vodovima za plin i električnim vodovima. Plin koji istječe iz korodiranog voda za plin može se zapaliti. Oštećeni električni vod može uzrokovati kratki spoj.
 - Osigurajte najmanje 5 cm razmaka između uređaja i instalacijskih vodova.

⚠ UPOZORENJE – Opasnost od ozljede!

- Panti se pri otvaranju i zatvaranju vrata uređaja pomiču i mogu dovesti do ozljeda.
 - Ako podgradni ili ugradbeni uređaji ne stoje u niši i bočnoj je strani moguće pristupiti, područje panta potrebno je pokriti bočno. Pokrivke je moguće nabaviti u IKEA trgovini ili kod naše servisne službe.

⚠ UPOZORENJE – Opasnost od prevrtanja!

- Uređaj se može prevrnuti ako se neispravno ugradi.
 - Podgradbene uređaje ili ugradbene uređaje ugrađujte samo ispod radne ploče koja prelazi preko njih, a koja je pričvršćena na susjedne elemente.

Sigurno korištenje**⚠ UPOZORENJE – Opasnost od ozbiljne opasnosti po zdravlje!**

- U slučaju nepridržavanja sigurnosnih napomena i uputa za uporabu na pakiranju proizvoda za pranje i proizvoda za ispiranje može doći do teških opasnosti od oštećenja zdravlja.
 - Pridržavajte se sigurnosnih napomena i uputa za uporabu koji su navedeni na proizvodima za pranje i proizvodima za ispiranje.

⚠ UPOZORENJE – Opasnost od eksplozije!

- Otapala u prostoru za pranje uređaja mogu izazvati eksploziju.
 - Nikad nemojte dodavati otapala u prostor za pranje uređaja.
- Sredstva za pranje koja sadrže jako nagrizajuće, alkalne tvari ili jake kiseline u kombinaciji s aluminijskim dijelovima u prostoru za pranje uređaja mogu izazvati eksploziju.
 - Nikad nemojte za održavanje stroja upotrebljavati sredstva za čišćenje koja sadrže jako nagrizajuće, alkalne tvari ili jake kiseline, posebice ona za obrtnički ili industrijski sektor, npr. za njegu stroja, u kombinaciji s aluminijskim dijelovima (npr. filter za masnoću s nape ili aluminijske lonce).

⚠ UPOZORENJE – Opasnost od ozljede!

- Otvorena vrata uređaja mogu dovesti do ozljeda.
 - Kako biste izbjegli nesreće, npr. uslijed spoticanja, vrata uređaja otvorite samo kako biste posložili ili izvadili posuđe.
 - Nemojte sjedati ili penjati se na otvorena vrata uređaja.
- Noževi i pribor s oštrim vrhovima mogu izazvati ozljede.
 - Noževe i pribor s oštri rubovima pospremajte s oštrim dijelom okrenutim prema dolje u košari za pribor za jelo, na policu za noževe ili u ladicu za pribor za jelo.

⚠ UPOZORENJE – Opasnost od opekotina!

- Vruća voda prilikom otvaranja vrata uređaja tijekom odvijanja programa može prskati iz uređaja.
- Tijekom programa oprezno otvarajte vrata uređaja.

⚠ UPOZORENJE – Opasnost od strujnog udara!

- Prodor vlage može prouzročiti strujni udar.
- Uređaj upotrebljavajte samo u zatvorenim prostorima.
- Uređaj nikada ne izlažite vrućini ili vlazi.
- Za čišćenje uređaja ne upotrebljavajte parni ili visokotlačni čistač.
- Oštećena izolacija mrežnog priključnog voda predstavlja izvor opasnosti.
- Onemogućite kontakt mrežnog priključnog voda s izvorima topline ili vrućim dijelovima uređaja.
- Onemogućite kontakt mrežnog priključnog voda s oštrim vrhovima ili rubovima.
- Mrežni priključni vod nikada ne presavijajte te onemogućite svako prignječenje ili izmjene.

⚠ UPOZORENJE – Opasnost od opekotina!

- Otvor za ispuhivanje zeolitnih spremnika postaje vruć i može dovesti do opekline.
- Nikad nemojte dirati otvor za ispuhivanje zeolitnih spremnika.

Oštećen uređaj**⚠ UPOZORENJE – Opasnost od strujnog udara!**

- Oštećeni uređaj ili oštećeni mrežni priključni vod predstavljaju izvor opasnosti.
- Oštećeni uređaj nikada nemojte puštati u rad.
- Nikada ne pokrećite uređaj s napuklom ili polomljenom površinom.
- Nikada ne povlačite za mrežni priključni vod kako biste isključili uređaj iz električne mreže. Uvijek izvucite mrežni utikač iz mrežnog priključnog voda.
- Ako je uređaj ili mrežni priključni vod oštećen, odmah izvucite mrežni utikač iz mrežnog priključnog voda ili isključite osigurač u ormariću s osiguračima i zatvorite slavinu za vodu.
- Nazovite servisnu službu.
- Nestručni popravci su opasni.
- Popravak na uređaju smije vršiti samo obučeno stručno osoblje.
- Za popravak uređaja smiju se upotrebljavati samo originalni rezervni dijelovi.
- Ako je mrežni priključni vod ovog uređaja oštećen, valja ga zamijeniti posebnim priključnim vodom kojeg možete nabaviti od proizvođača ili njegove servisne službe.

Opasnosti za djecu**⚠ UPOZORENJE – Opasnost od gušenja!**

- Djeca mogu navući ambalažni materijal preko glave ili se njime zamotati te se na taj način ugušiti.
- Ambalažni materijal držite podalje od djece.
- Djeci nikada ne dopuštajte igranje s ambalažnim materijalom.
- Djeca mogu udahnuti ili progutati sitne dijelove i na taj se način ugušiti.
- Sitne dijelove držite podalje od djece.
- Ne dopustite djeci igranje sa sitnim dijelovima.
- Djeca se mogu u uređaju zaključati i ugušiti.
- Koristite zaštitu za djecu, ukoliko je raspoloživa.
- Nikada nemojte dopustiti djeci da se igraju s uređajem ili da ga koriste.

⚠ UPOZORENJE – Opasnost od zdravstveno štetnog djelovanja!

- Djeca se mogu zatvoriti u uređaj i ugroziti svoje živote.
- Na starim uređajima izvucite mrežni utikač iz mrežnog priključnog voda te potom pre-režite mrežni priključni vod i uništite bravu na vratima uređaja tako da se vrata uređaja više ne mogu zatvoriti.

⚠ UPOZORENJE – Opasnost od prignječenja!

- Djeca mogu zapeti između vrata uređaja i vrata ormarića koji se nalazi ispod ako je uređaj ugrađen na visini.
- Pripazite na djecu prilikom otvaranja i zatvaranja vrata uređaja.

⚠ UPOZORENJE – Opasnost od kemijskih opekotina!

- Sredstva za ispiranje i sredstva za pranje mogu dovesti do ozljeda usta, grla i očiju.
- Držite proizvode za ispiranje i proizvode za pranje podalje od dohvata djece.
- Držite djecu podalje od otvorenog uređaja. Voda u prostoru za pranje nije voda za piće. U njoj se još mogu nalaziti ostaci sredstva za pranje i sredstva za ispiranje.

⚠ UPOZORENJE – Opasnost od ozljede!

- Djeca mogu svoje male prste gurnuti u otvore posude za tablete te ih uglaviti i ozlijediti.
- Držite djecu podalje od otvorenog uređaja.

Izbjegavanje materijalnih šteta

Sigurna instalacija

POZOR!

- Neispravnom instalacijom uređaja može nastati šteta.
 - Ukoliko se perilica posuđa ugrađuje ispod ili iznad drugih kućanskih uređaja, potrebno je slijediti informacije za ugradnju u kombinaciji za perilicu posuđa koje se nalaze u instalacijskom priručniku svakog kućanskog uređaja.
 - Ukoliko nema dostupnih informacija ili ako upute ne sadrže odgovarajuće napomene, morate se obratiti proizvođaču tih kućanskih uređaja kako bi bili sigurni da perilicu za pranje posuđa možete ugraditi iznad ili ispod drugih kućanskih uređaja.
 - Ako vam proizvođač ne ponudi nikakve informacije, perilicu posuđa nije moguće ugraditi iznad ili ispod drugih kućanskih uređaja.
 - Kako bi se osigurao siguran rad svih kućanskih uređaja, pridržavajte se instalacijskog priručnika perilice posuđa.
 - Perilicu posuđa nemojte ugrađivati ispod ploče za kuhanje.
 - Perilicu posuđa nemojte ugrađivati u blizini izvora topli- ne, npr. grijača toplinskih akumulatora, pećnica ili drugih uređaja koji stvaraju toplinu.
- Kontakt između uređaja i cijevi za vodu može dovesti do korozije cijevi za vodu i cijevi za vodu mogu procuriti.
 - Osigurajte najmanje 5 cm razmaka između uređaja i cijevi za vodu. Isporučene cijevi za priključak pitke vode i otpadne vode time nisu zahvaćene.
- Izmijenjena ili oštećena crijeva za vodu mogu dovesti do materijalnih šteta ili oštećenja na uređaju.
 - Crijeva za vodu nikada ne presavijajte te onemogućite svako prignječenje, izmjene ili presijecanje.
 - Upotrebljavajte isključivo isporučena crijeva za vodu ili originalna rezervna crijeva.

- Nikada ponovno ne upotrebljavajte već korištena crijeva za vodu.
- Premali ili previsoki tlak vode može utjecati na rad uređaja.
 - Provjerite iznosi li tlak vode na vodoopskrbnom sustavu minimalno 50 kPa (0,5 bara) i maksimalno 1000 kPa (10 bara).
 - Ako tlak vode prelazi navedenu maksimalnu vrijednost, treba postaviti redukcijски ventil između priključka pitke vode i kompleta crijeva uređaja.

Sigurno korištenje

POZOR!

- Para koja izlazi iz uređaja može oštetiti ugradbeni namještaj.
 - Ostavite da se uređaj malo ohladi nakon završetka programa prije nego ga otvorite.
- Specijalna sol za perilice posuđa može oštetiti spremnik za ispiranje uslijed korozije.
 - Kako bi se isprala specijalna sol koja je dospjela u spremnik za ispiranje, specijalnu sol neposredno prije početka programa dodajte u spremnik za specijalnu sol.
- Sredstvo za pranje može oštetiti uređaj za omekšavanje vode.
 - U spremnik uređaja za omekšavanje vode dodajte samo specijalnu sol za perilice posuđa.
- Neprikladna sredstva za čišćenje mogu oštetiti uređaj.
 - Ne koristite parni čistač.
 - Kako ne biste ogrebali površinu uređaja, nemojte koristiti spužve s grubom površinom ili nagrizajuća sredstva za pranje.
 - Kako biste izbjegli pojavu korozije, kod perilica posuđa s prednjom stranom od plemenitog čelika ne koristite spužvastu krpu ili ih prije prvog korištenja više puta temeljito operite.

Upute za instalaciju

→ Sl. 11

Zaštita okoliša i ušteda

Zaštitite okoliš tako da svoj uređaj štedljivo upotrebljavate i propisno zbrinite u otpad materijale koji se ponovno mogu koristiti.

Zbrinjavanje ambalaže u otpad

Ambalažni materijali su ekološki neškodljivi i mogu se reciklirati.

- Pojedinačne sastavne dijelove zbrinite na otpad odvojene po vrstama. Informacije o aktualnim načinima zbrinjavanja možete dobiti u IKEA trgovini ili u komunalnoj ili lokalnoj gradskoj upravi.

Ušteda energije

Ako slijedite ove upute, vaš će uređaj trošiti manje struje i vode.

Upotrebljavajte program Eco 50 .

✦ Program Eco 50 štedi energiju i ekološki je prihvatljiv.

Napomena: Kako biste uštedjeli energiju i vodu, napunite uređaj do navedene maksimalne količine posuđa s obzirom na dimenzije.

Sušenje (ovisno o opremi uređaja)

Uređaj ima funkcije i obilježja opreme pomoću kojih je moguće štediti energiju pri sušenju.

Za dodatne informacije pročitajte poglavlje „Zaštita okoliša i štednja” u cjelovitoj verziji korisničkog priručnika dostupnog na sljedećoj stranici: www.ikea.com

Čišćenje i održavanje

Kako bi vam uređaj dugo ostao funkcionalan, pažljivo ga čistite i održavajte.

OPREZ

Opasnost od ozljede!

- Uređaj priključen na mrežni priključni vod može uzrokovati ozljede tijekom radova održavanja.
- Prije radova održavanja uvjerite se da je uređaj odvojen od mrežnog priključnog voda.

Čišćenje spremnika za ispiranje

UPOZORENJE

Opasnost od zdravstveno štetnog djelovanja!

- Ako budete upotrebljavali sredstva za pranje koja sadrže klor, može doći do opasnosti od oštećenja zdravlja.
- Nikad nemojte upotrebljavati sredstvo za pranje koje sadrži klor.

→ Sl. **2** - **7**

Unutarnji prostor koji se sam čisti

Radi uklanjanja naslaga uređaj u redovitim intervalima provodi samočišćenje unutarnjeg prostora.

Tijek programa automatski se prilagođava samočišćenju, npr. temperatura čišćenja kratkotrajno se povećava. Tako se može povećati potrošnja, npr. vode i struje.

Ako se unutarnji prostor više ne čisti dovoljno dobro sam i ako se talože naslage, obratite pozornost na sljedeće informacije:

→ "Čišćenje spremnika za ispiranje", Stranica 157.

Sredstva za čišćenje

Upotrebljavajte samo prikladna sredstva za čišćenje uređaja.
→ "Sigurno korištenje", Stranica 156

Savjeti za njegu uređaja

Obratite pozornost na savjete za njegu uređaja kako biste trajno održali funkcije svog uređaja.

Napomena: U slučaju duljeg prestanka rada vrata ostavite pritvorena.

→ Sl. **8**

Sustav sita

Sustav sita filtrira veća onečišćenja iz kružnog toka ispiranja.
→ Sl. **9**

1	Mikrosito
2	Fino sito
3	Grubo sito

Čišćenje sita

Nečistoća iz vode za ispiranje može povremeno začepiti sita.

Napomena: Nakon svakog pranja provjerite ima li na sitima ostataka hrane. Pazite na to da pri čišćenju strana tijela ne upadnu u posudu pumpe.

→ Sl. **10** - **13**

Čišćenje prskalice

Kamenac i nečistoća iz sapunice mogu blokirati sapnice i ležajeve prskalice. Redovito čistite prskalice.

→ Sl. **14** - **18**

Njega stroja

Naslage mogu uzrokovati kvarove vašeg uređaja. Kako biste izbjegli poteškoće, čistite uređaj u redovitim intervalima.

Napomene

- Provedite program Njega stroja, bez posuđa u perilici posuđa.
- Upotrebljavajte samo posebno sredstvo za njegu i čišćenje perilice posuđa.
- Pazite na to da se u prostoru za ispiranje uređaja ne nalaze aluminijski dijelovi, npr. filtar za masnoću nape ili aluminijski lonci.
- Ako se Njega stroja ne provede nakon 3 ispiranja, automatski se isključuje indikator za Njega stroja.
- Obratite pozornost na sigurnosne napomene na pakiranju sredstva za njegu i čišćenje stroja.

1. Vlažnom krpom uklonite velike naslage iz unutarnjeg prostora.
2. Očistite sita.
3. Stavite sredstvo za njegu stroja u unutrašnjost uređaja. Upotrebljavajte samo posebno sredstvo za njegu stroja prikladno za perilicu posuđa.
4. Sredstvo za čišćenje stroja ulijte u komoru za sredstvo za čišćenje tako da komora bude potpuno napunjena. Nemojte dodavati sredstvo za čišćenje stroja u unutrašnjost uređaja.
5. Pritisnite .
6. Pritisnite Start.

Transport, skladištenje i zbrinjavanje

Demontaža uređaja

1. Isključite uređaj iz električne mreže.
2. Zavrните slavinu za vodu.
3. Odvojite priključak za odvodnu vodu.

4. Otpustite priključak za vodu za piće.
5. Ako postoje, odvrnite vijke za učvršćenje za namještaj.
6. Demontirajte donji zaklopac ako je dostupan.
7. Oprezno izvucite uređaj i povucite crijevo.

Osiguravanje uređaja protiv smrzavanja

Ako je uređaj postavljen u prostoriji u kojoj postoji opasnost od smrzavanja, npr. vikendici, ispraznite uređaj u potpunosti.

- → "Transport uređaja", Stranica 158

Transport uređaja

Kako biste izbjegli oštećenja uređaja, prije transporta ispraznite uređaj i osigurajte labave dijelove.

Napomena: Kako preostala voda ne bi dospjela u upravljačku jedinicu stroja i oštetila uređaj, transportirajte uređaj isključivo u uspravnom položaju.

→ Sl. 19 - 25

Zbrinjavanje starih uređaja u otpad

Ekološki prikladnim zbrinjavanjem otpada mogu se ponovo iskoristiti vrijedne sirovine.

UPOZORENJE

Opasnost od zdravstveno štetnog djelovanja!

- Djeca se mogu zatvoriti u uređaju i dovesti se u opasnost po život.
- Na starim uređajima izvucite mrežni utikač iz mrežnog priključnog voda te potom prerežite mrežni priključni vod i uništite bravu na vratima uređaja tako da se vrata uređaja više ne mogu zatvoriti.

1. Izvucite mrežni utikač iz mrežnog priključnog voda.
2. Prerežite mrežni priključni vod.
3. Uređaj zbrinite na ekološki prihvatljiv način.



Ovaj je uređaj označen u skladu s europskom smjernicom 2012/19/EU o otpadnim električnim i elektronskim uređajima (waste electrical and electronic equipment - WEEE). Smjernica određuje okvir za povratak i zbrinjavanje otpadnih uređaja valjan u cijeloj Europskoj Uniji.

Izjava o sukladnosti

Ovime tvrtka IKEA of Sweden AB izjavljuje da je uređaj sukladan s temeljnim zahtjevima i drugim relevantnim odredbama Direktive 2014/53/EU.

Detaljnju RED izjavu o sukladnosti možete pronaći na internetskoj adresi www.ikea.com na stranici proizvoda vašeg uređaja u dodatnim dokumentima.



Pojas od 2,4 GHz (2400–2483,5 MHz): maks. 100 mW
Pojas od 5 GHz (5150–5350 MHz + 5470–5725 MHz): maks. 150 mW

	BE	BG	CZ	DK	DE	EE	IE	EL	ES
	FR	HR	IT	CY	LI	LV	LT	LU	HU
	MT	NL	AT	PL	PT	RO	SI	SK	FI
	SE	NO	CH	TR	IS	UK (NI)			

5 GHz WLAN (Wi-Fi): Samo za uporabu u unutarnjim prostorima.

AL	BA	MD	ME	MK	RS	UK	UA
----	----	----	----	----	----	----	----

5 GHz WLAN (Wi-Fi): Samo za uporabu u unutarnjim prostorima.

Jamstvo tvrtke IKEA

Često postavljana pitanja o jamstvu:

Koliko dugo vrijedi jamstvo tvrtke IKEA?

Ovo jamstvo vrijedi pet (5) godina od datuma kupnje uređaja u tvrtki IKEA. Originalni račun potreban je kao dokaz kupnje. Ako se tijekom jamstvenog razdoblja provode servisni radovi, to ne znači produljenje jamstvenog razdoblja uređaja.

Tko provodi servisiranje?

Servisna služba tvrtke IKEA pruža usluge servisiranja u sklopu vlastitog poslovanja ili putem ovlaštenih servisnih partnera.

Na što se odnosi jamstvo?

Jamstvo vrijedi samo za kućnu uporabu dotičnog proizvoda. Iznimke su navedene u dijelu „Na što se ne odnosi jamstvo?”. Unutar jamstvenog razdoblja preuzimaju se troškovi poprav-

ka, zamjene dijelova, rada i vožnje, pod uvjetom da je uređaj dostupan za popravak bez posebnog napora. U vezi s tim vrijede nacionalni propisi. Zamijenjeni dijelovi prelaze u vlasništvo tvrtke IKEA.

Što tvrtka IKEA poduzima za rješavanje problema?

Servisna služba tvrtke IKEA procjenjuje proizvod i zaključuje je li riječ o predmetu jamstva. Ako je riječ o predmetu jamstva, servisna služba tvrtke IKEA ili ovlaštenu servisnu partneru u sklopu vlastitog poslovanja prema vlastitoj procjeni odlučuje je li potrebno popraviti proizvod ili ga zamijeniti istim ili sličnim proizvodom.

Na što se ne odnosi jamstvo?

- Normalno trošenje.

- Namjerno oštećenje ili oštećenje nastalo na temelju nepažnje; oštećenja koja su nastala zbog nepridržavanja uputa za uporabu, oštećenja nastala zbog nestručne ugradnje odn. instalacije ili priključivanja na pogrešan napon; oštećenja nastala na temelju kemijskih ili elektro-kemijskih reakcija; hrđa, korozija ili oštećenja od vode, uključujući, između ostalog, oštećenja od vode zbog neuobičajeno visokog udjela kamenca u vodi; oštećenja nastala zbog neuobičajenih uvjeta okoline.
- Potrošni dijelovi, uključujući baterije i žarulje.
- Dijelovi bez funkcije i dekorativni dijelovi koji ne utječu na normalnu uporabu uređaja, uključujući ogrebotine i moguće diskoloracije.
- Oštećenja uslijed nesreća, nastala zbog stranih tijela ili tvari; oštećenja nastala zbog čišćenja filtera, odvodnog sustava ili odjeljka za sredstvo za ispiranje.
- Oštećenja na sljedećim dijelovima: staklena keramika, pribor, gornja i donja košara i košara za pribor za jelo, dovodna i odvodna crijeva, brtve, žarulje i njihovi poklopci, indikatori, gumbi, oplate, poklopac kućišta i njegovi dijelovi. Osim ako se oštećenja mogu dovesti u vezu s tvorničkom pogreškom.
- Slučajevi u kojima instalater tijekom posjeta nije utvrdio oštećenja.
- Popravci koje nije provela odabrana servisna služba i/ili ugovorni servisni partner ili u slučaju da su primijenjeni rezervni dijelovi koji nisu originalni.
- Popravci nedostataka koji su prouzročeni nestručnom odn. nepropisnom instalacijom.
- Uporaba uređaja u druge svrhe osim kućne uporabe, tj. profesionalna uporaba.
- Transportna oštećenja: ako klijent transportira proizvod samostalno na svoju kućnu ili drugu adresu, tvrtka IKEA ne snosi odgovornost za oštećenja nastala tijekom transportiranja. U slučajevima kad tvrtka IKEA dostavlja proizvod na adresu dostave klijenta, tvrtka IKEA snosi odgovornost za moguća oštećenja na proizvodu koja su nastala tijekom dostave.
- Troškovi za provođenje prve instalacije uređaja tvrtke IKEA. Ako uređaj popravlja ili zamjenjuje servisna služba ili ovlašteni servisni partner tvrtke IKEA u okviru ovih jamstvenih uvjeta, odabrana servisna služba ili ovlašteni servisni partner provodi eventualnu ponovnu ugradnju uređaja odn. instalaciju zamjenskog uređaja.

Nacionalni zakonski propisi

Jamstvo tvrtke IKEA omogućuje vam određena prava koja su sukladna pravnim zahtjevima vaše države ili ih nadilaze. Prava potrošača dotične države ni u kojem se slučaju ne ograničavaju ovim uvjetima.

Područje primjene

Za uređaje koji su kupljeni u državi članici EU-a i koji se prenose u drugu državu članicu EU-a pruža se usluga koja je utvrđena u okviru jamstvenih uvjeta druge države. Obveza provođenja servisiranja u okviru jamstva postoji samo ako uređaj odgovara sljedećim uvjetima i ako je instaliran u skladu s njima:

- tehničke specifikacije zemlje u kojoj se uloži jamstveno potraživanje,
- upute za montažu i sigurnosne napomene iz korisničkog priručnika.

Servisna služba za uređaje tvrtke IKEA

Obratite se ovlaštenom servisnom centru tvrtke IKEA:

- da biste predali zahtjev za servisiranje u okviru jamstva ili
- u slučaju nejasnoća u vezi s funkcijama uređaja tvrtke IKEA.

Prije nego što nam se obratite, pažljivo pročitajte upute za montažu i/ili upute za uporabu da bismo vam mogli pružiti najbolju moguću uslugu.

Ako vam je potrebna podrška u vezi s uslugom, možete nam se obratiti na



Na posljednjoj stranici ovih uputa za uporabu možete pronaći potpun popis odabranih ovlaštenih servisnih centara tvrtke IKEA s odgovarajućim brojevima telefona.

Da bismo vam mogli brzo pružiti pomoć, upotrijebite brojeve telefona navedene u ovim uputama za uporabu.

Prilikom poziva pripremite podatke o predmetnom uređaju. Riječ je o sljedećim podacima:

- broj uređaja (proiz. br. = 1)
- tvornički broj (FD = 2)
- broj artikla IKEA (8-znamenkasti kod pod brojem uređaja [proiz. br.]
- datum proizvodnje u tvrtki IKEA (nalazi se na naljepnici na strani unutarnjih vrata)

Te podatke možete pronaći na označnoj pločici na vratima uređaja.

SAČUVAJTE RAČUN!

Napomena: To je potvrda kupnje i potreban je za ostvarivanje prava na jamstvo. Osim toga, račun sadrži oznaku tvrtke IKEA i broj artikla (8-znamenkasti kod) svakog kupljenog uređaja.

Je li vam potrebna dodatna pomoć?

Za sva dodatna pitanja koja se ne odnose na službu za korisnike uređaja obratite se na broj najbližeg centra tvrtke IKEA. Pažljivo pročitajte dokumentaciju uređaja prije nego što nam se obratite.

Servisna služba

Na kraju dokumenta možete pronaći pregled telefonskih brojeva službe za korisnike i informacija o dostupnosti rezervnih dijelova.

Originalne rezervne dijelove koji su bitni za funkcioniranje uređaja u skladu s odgovarajućom Direktivom o ekološkom dizajnu Direktivom možete dobiti od naše korisničke službe tijekom perioda od najmanje 10 godina od stavljanja vašeg uređaja na tržište na Europskom gospodarskom području.

Dostupnost rezervnih dijelova:

Spojnice i brtve za vrata, druge brtve, cijevi slavine, rešetke za sifon, unutrašnji nosači i plastična dodatna oprema poput košara i poklopaca. Također, dodatni rezervni dijelovi, npr. ladice za pribor za jelo, drške, umetci, držači, pričvrtni kompleti, izolirajuće ploče, brava, zaštita djece, vodilice, bočni dijelovi kućišta, Aquastopp, kabelski priključci, Aquastopp ventili, pločice spojnice za vrata, ležajevi, mrežni kabeli, zaštitni pokrovi, gumeni kalupni dijelovi, ventilacijski kanali, spremnici za ispiranje, pokretač, crijeva, crijevne objemnice, moduli za prikaz, prednje maske, prihvatne lajsne, vrata od pleksi-glasa, brtve za pumpe, kotačići za košare, spojnice, košare za pribor za jelo, stezaljke, pričvrtni dijelovi, element za šalice, izmjenjivači topline, navojni vijci, senzori protoka, odvodna crijeva, jedinica za omekšavanje vode, regeneracijski ventil, podni slivni otvor, vijci, skretnica za vodu, pumpa za grijanje, odvodne pumpe, cijevi, cijevi slavine, fini filter, mikrofiltri, dozator, vrata i još mnogo toga...

Varnost

Upoštevajte naslednja varnostna navodila.

Splošna navodila

- Skrbno preberite ta navodila.
- Navodila za uporabo in informacije o izdelku shranite za kasnejšo uporabo ali za novega lastnika.
- Če opazite poškodbo zaradi transporta, aparata ne priključite.

Namenska uporaba

Aparat uporabljajte samo:

- Za pomivanje posode v gospodinjstvu.
- v domačem gospodinjstvu in v zaprtih prostorih domačega okolja.
- z mineralnim sušenjem do najvišje nadmorske višine 2500 m.
- brez mineralnega sušenja do najvišje nadmorske višine 4000 m.

Omejitev kroga uporabnikov

Ta aparat lahko otroci, starejši od 8 let, ter osebe z zmanjšanimi fizičnimi, senzoričnimi ali duševnimi sposobnostmi ali osebe, ki ne razpolagajo z izkušnjami in/ali znanjem uporabljajo le, ko so pod nadzorom, ali če so bili poučeni o varni uporabi in so razumeli nevarnosti, ki izhajajo iz uporabe aparata.

Otroci se ne smejo igrati z aparatom.

Otroci brez ustreznega nadzora ne smejo izvajati čiščenja in uporabniškega vzdrževanja aparata.

Otroci, mlajši od 8 let, naj se ne približujejo aparatu in priključnemu kablu.

Varna instalacija

OPOZORILO – Nevarnost poškodb!

- Nestrokovna instalacija lahko privede do telesnih poškodb.
 - Pri postavitvi in priključitvi stroja se držite napotkov v navodilu za uporabo in navodilu za montažo.

OPOZORILO – Nevarnost električnega udara!

- Nestrokovna vgradnja je nevarna.
 - Pri priključitvi in uporabi aparata obvezno upoštevajte podatke na tipski ploščici.
 - Vedno uporabljajte priključni kabel, ki je priložen novemu aparatu.
 - Aparat je dovoljeno priključiti na električno omrežje z izmeničnim tokom le preko ozemljene vtičnice, ki je instalirana v skladu s predpisi.
 - Sistem ozemljitve hišne električne napeljave mora biti instaliran v skladu s predpisi.
 - Aparata nikoli ne napajajte prek zunanje stikalne naprave, npr. stikalne ure ali daljinskega upravljanja.
 - Ko je aparat vgrajen, mora biti omrežni vtič električnega kabla prosto dostopen, če pa to ni mogoče, mora biti v električni napeljavi vgrajena naprava za prekinitev toka v skladu s predpisi o postavitvi.
 - Pri postavitvi aparata pazite, da omrežni priključni vodnik ni ukleščen ali poškodovan.
- Pretrganje dovodne cevi ali potopitev ventila Aquastop v vodo je nevarno.
 - Ohišja iz umetne mase nikoli ne potaplajte v vodo. V ohišju iz umetne mase na dovodni cevi se nahaja električni ventil.

- Dovodne cevi ne smete nikoli prerezati. V dovodni cevi se nahajajo električni priključni vodniki.

⚠ OPOZORILO – Nevarnost požara!

- Uporaba podaljšanega električnega kabla in nedovoljenih adapterjev je nevarna.
 - Ne uporabljajte podaljškov ali električnih razdelilnikov.
 - Uporabljajte samo adapterje in omrežne priključne vode, ki jih je odobril proizvajalec.
 - Če je omrežni priključni vod prekratek in daljši omrežni priključni vod ni na voljo, se obrnite na usposobljenega električarja, ki bo prilagodil hišno instalacijo.
- Stik med aparatom in instalcijskim vodi lahko privede do okvare instalcijskih vodov, npr. plinskih in električnih vodov. Pride lahko do vžiga plina iz korodiranega plinskega voda. Poškodovan električni vod lahko privede do kratkega stika.
 - Prepričajte se, da je med napravo in instalcijskimi vodi najmanj 5 cm odmika.

⚠ OPOZORILO – Nevarnost poškodb!

- Tečaji se pri odpiranju in zapiranju vrat stroja premikajo in lahko privedejo do telesnih poškodb.
 - Če podpultni ali vgradni stroji ne stojijo v niši in je tako dostopna ena od stranic, je treba območje tečaja ob strani zaščititi z oblogo. Prekritja so na voljo v trgovini IKEA ali pri našem storitvenem servisu za stranke.

⚠ OPOZORILO – Nevarnost prevrnitve!

- Nestrokovna postavitve lahko privede do prevrnitve stroja.
 - Podpultne ali vgradne stroje vgradite le pod nedeljeno delovno ploščo, ki je čvrsto pritrjena na sosednje kuhinjske elemente.

Varna uporaba

⚠ OPOZORILO – Nevarnost resne ogroženosti zdravja!

- Neupoštevanje varnostnih napotkov in navodil za uporabo na embalaži pomivalnih sredstev in sredstev za izpiranje lahko privede do hudih zdravstvenih težav.
 - Upoštevajte varnostne napotke in navodila za uporabo na embalaži pomivalnih sredstev in sredstev za izpiranje.

⚠ OPOZORILO – Nevarnost eksplozije!

- Topilo v pomivalni komori stroja lahko privede do eksplozij.
 - V pomivalno komoro nikoli ne vnašajte topil.
- Močno jedka alkalna ali močno kislina pomivalna sredstva v povezavi z aluminijastimi deli v pomivalni komori stroja lahko privedejo do eksplozij.
 - V povezavi z aluminijastimi deli (npr. maščobnim filtrom nape ali aluminijastimi lonci) nikoli ne uporabljajte močno jedkih alkalnih ali močno kislinskih pomivalnih sredstev, zlasti z obrtnega ali industrijskega področja, npr. za nego stroja.

⚠ OPOZORILO – Nevarnost poškodb!

- Odprta vrata stroja lahko privedejo do telesnih poškodb.
 - Da preprečite nezgode, npr. spotikanje, vrata stroja odprite le, ko vstavljate ali jemljete ven posodo.
 - Ne sedajte in ne stopajte na odprta vrata stroja.
- Noži in pribor z ostrimi konicami lahko povzročijo telesne poškodbe.
 - Nože in kuhinjske pripomočke z ostrimi konicami zložite s konico navzdol v košaro za jedilni pribor, na polico za nože ali v predal za jedilni pribor.

⚠ OPOZORILO – Nevarnost oparin!

- Če med potekom programa odprete vrata stroja, lahko iz stroja brizga vroča voda.
- Med potekom programa vrata stroja odpirajte skrajno previdno.

⚠ OPOZORILO – Nevarnost električnega udara!

- Vdirajoča vlaga lahko povzroči električni udar.
 - Aparat uporabljajte samo v zaprtih prostorih.
 - Aparata nikoli ne izpostavljajte visokim temperaturam in vlagi.
 - Za čiščenje aparata ne uporabljajte parnega čistilnika ali visokotlačnega čistilnika.
- Poškodovana izolacija omrežnega priključnega kabla je nevarna.
 - Omrežni priključni kabel nikoli ne sme priti v stik z vročimi deli stroja ali viri toplote.
 - Omrežni priključni kabel nikoli ne sme priti v stik z ostrimi konicami ali robovi.
 - Omrežnega priključnega kabla nikoli ne prepogibajte, stiskajte ali spreminjajte.

⚠ OPOZORILO – Nevarnost opeklin!

- Izpihovalna odprtina posode z zeolitom se močno segreje in lahko privede do opeklin.
 - Nikoli se ne dotikajte izpihovalne odprtine posode z zeolitom.

Poškodovan stroj**⚠ OPOZORILO – Nevarnost električnega udara!**

- Poškodovan aparat ali poškodovan omrežni priključni kabel je nevaren.
 - Nikoli ne uporabljajte poškodovanega aparata.
 - Nikoli ne uporabljajte aparata s počeno ali zlomljeno površino.
 - Nikoli ne vlecite za priključni kabel, da izklopite aparat iz električnega omrežja. Vedno vlecite za vtič omrežnega priključnega kabla.
 - Če je aparat ali omrežni priključni kabel v okvari, takoj izvlecite vtič omrežnega priključnega kabla iz vtičnice ali izklopote varovalko v omarici z varovalkami in zaprite vodovodno pipo.
 - Pokličite pooblaščen servis.
- Nestrokovna popravila so nevarna.
 - Popravila aparata sme izvajati samo izšolano strokovno osebje.
 - Za popravilo aparata je dovoljeno uporabljati samo originalne nadomestne dele.
 - Če je omrežni priključni vodnik aparata poškodovan, ga morate zamenjati s posebnim priključnim kablom, ki je na voljo pri proizvajalcu ali njegovi servisni službi.

Nevarnosti za otroke**⚠ OPOZORILO – Nevarnost zadužitve!**

- Otroci se lahko zavijejo v embalažo ali pa si slednje potegnejo preko glave in se tako zadušijo.
 - Poskrbite, da otroci ne bodo prišli v stik z embalažnim materialom.
 - Ne dovolite otrokom, da se igrajo z embalažnim materialom.
- Otroci lahko vdihnejo ali pogoltnejo majhne dele in se tako zadušijo.
 - Poskrbite, da otroci ne bodo prišli v stik z majhnimi deli.
 - Ne dovolite otrokom, da se igrajo z majhnimi deli.
- Otroci se lahko zaprejo v stroj in zadušijo.
 - Koristite otroško varovalo, če obstaja.
 - Otrokom nikoli ne dovolite, da se s strojem igrajo ali ga upravljajo.

⚠ OPOZORILO – Nevarnost ogroženosti zdravja!

- Otroci se lahko zaprejo v aparat in s tem ogrozijo svoje življenje.
- Pri odsluženih aparatih izvlecite vtič omrežnega priključnega kabla, prerežite kabel in uničite ključavnico aparata, da se vrata aparata ne zaprejo več.

⚠ OPOZORILO – Nevarnost zmečkanin!

- Otroci se lahko pri visoko vgrajenih strojih vrinejo med vrata stroja in pod njim nameščenimi vrati omaric.
- Pri odpiranju in zapiranju vrat stroja bodite pozorni na otroke.

⚠ OPOZORILO – Nevarnost kemičnih opeklin!

- Sredstva za izpiranje in pomivalna sredstva lahko privedejo do razžiranja ust, grla in oči.
- Pazite, da otroci ne pridejo v stik s sredstvi za izpiranje in pomivalnimi sredstvi.
- Pazite, da se otroci ne zadržujejo ob odrtem stroju. Voda v pomivalni komori ni pitna voda. Vsebuje lahko ostanke pomivalnega sredstva in sredstva za izpiranje.

⚠ OPOZORILO – Nevarnost poškodb!

- Otroci lahko svoje majhne prstke zataknejo v reže prestrezne posodice za tablete in se poškodujejo.
- Pazite, da se otroci ne zadržujejo ob odrtem stroju.

Preprečevanje materialne škode

Varna instalacija

POZOR!

- Nestrokovna instalacija stroja lahko privede do poškodb.
 - Če se pomivalni stroj vgradi pod ali nad druge gospodinjske aparate, morate upoštevati informacije za njihovo vgradnjo v kombinaciji s pomivalnim strojem, ki jih najdete v navodilih za montažo zadevnih aparatov.
 - Če potrebnih informacij nimate ali pa navodila za montažo ne vsebujejo ustreznih napotkov, se morate pri proizvajalcu teh aparatov prepričati, da se pomivalni stroj lahko vgradi pod ali nad zadevne aparate.
 - Brez ustreznih informacij posameznega proizvajalca pomivalnega stroja ni dovoljeno vgraditi pod ali nad zadevne aparate.
 - Da zagotovite varno obratovanje vseh gospodinjskih aparatov, nadalje upoštevajte navodila za montažo pomivalnega stroja.
 - Pomivalnega stroja ne smete vgraditi pod kuhhalno ploščo.
 - Pomivalnega stroja ne smete instalirati v bližini virov toplote, npr. radiatorjev, toplotnih akumulatorjev, peči ali drugih naprav, ki proizvajajo toploto.
- Stik med aparatom in vodovodno napeljavo lahko privede do korozije vodovodne napeljave, zaradi česar lahko vodovodna napeljava postane netesna.
 - Prepričajte se, da je med napravo in vodovodno napeljavo najmanj 5 cm odmika. To ne vpliva na priložene vode za priključek za dovod vode in priključek za odtok vode.
- Spremenjene ali poškodovane cevi za vodo lahko povzročijo materialno škodo in poškodbe aparata.
 - Cevi za vodo nikoli ne prepogibajte, stiskajte, spremenjajte ali prerežite.

- Uporabite samo priložene cevi za vodo ali originalne nadomestne cevi.
- Že uporabljenih cevi za vodo nikoli ne uporabite ponovno.
- Prenizek ali previsok tlak vode lahko vpliva na delovanje aparata.
 - Prepričajte se, da je tlak vode v vodovodni napeljavi vsaj 50 kPa (0,5 bar) in največ 1000 kPa (10 bar).
 - Če vodni tlak presega navedeno najvišjo vrednost, je treba med priključek za pitno vodo in komplet cevi aparata namestiti reducirni ventil.

Varna uporaba

POZOR!

- Izstopajoča vodna para lahko poškoduje vgradno pohištvo.
 - Po koncu programa pustite, da se stroj nekoliko ohladi, preden odprete vrata stroja.
- Sol za pomivalne stroje lahko korozijsko poškoduje pomivalno komoro.
 - Da se morebiti prelita sol izpere iz pomivalne komore, prekat za sol napolnite neposredno pred zagonom programa.
- Pomivalno sredstvo lahko poškoduje mehčalnik vode.
 - Prekat mehčalnika vode polnite le s posebno soljo za pomivalne stroje.
- Neprimerna pomivalna sredstva lahko poškodujejo stroj.
 - Ne uporabljajte parnega čistilnika.
 - Da pri čiščenju ne opraskate površin stroja, ne uporabljajte gobic z grobo strukturo in abrazivnih čistil.
 - Da preprečite korozijo, pri pomivalnih strojih s čelno stranjo iz nerjavečega jekla ne uporabljajte gobastih krp, ali pa jih pred prvo uporabo večkrat temeljito izperite.

Podatki za namestitvev

→ Sl. 1

Varstvo okolja in varčevanje

Varujte okolje, tako da pri uporabi aparata varčujete z viri in materiale, ki jih je mogoče ponovno uporabiti, pravilno zavržete.

Odlaganje embalaže novega aparata

Material embalaže je okolju prijazen in primeren za ponovno uporabo.

- Posamezne sestavne dele ločeno sortirajte v odpad. Informacije o aktualnih možnostih odstranitve v odpad dobite v trgovini IKEA ter na občinski ali mestni upravi.

Varčevanje z energijo

Če upoštevate ta napotek, bo vaša naprava porabila manj električne energije in vode.

Uporabite program Eco 50°.

✚ Program Eco 50° je energetsko varčen in okolju prijazen.

Opomba: Za varčevanje z energijo in vodo napravo napolnite do navedenega največjega števila pogrinjkov.

Sušenje (glede na opremo naprave)

Naprava ima funkcije in lastnosti opreme, s katerimi je mogoče prihraniti pri energiji za sušenje.

Za dodatne informacije preberite poglavje "Varstvo okolja in prihranek" v celotni različici uporabniškega priročnika, ki je na voljo na naslednjih straneh: www.ikea.com

Čiščenje in nega

Da bo vaš aparat dolgo časa brezhibno deloval, ga skrbno čistite in negujte.

⚠ PREVIDNO

Nevarnost poškodb!



- Naprava, ki je priključena na priključni kabel, lahko pri vzdrževanju povzroči telesne poškodbe.
- Pred vzdrževanjem zagotovite, da je naprava odklopljena od priključnega kabla.

Čiščenje pomivalne komore

⚠ OPOZORILO

Nevarnost ogroženosti zdravja!

- Uporaba čistil, ki vsebujejo klor, lahko privede do zdravstvenih težav.
- Nikoli ne uporabljajte čistil z vsebnostjo klora.

→ Sl.  - 

Samočistilna notranjost

Za odstranjevanje oblog naprava redno izvaja samodejno čiščenje notranjosti.

Za samodejno čiščenje se potek programa samodejno prilagodi, npr. kratkotrajno poviša temperaturo pomivanja. S tem se lahko povečajo vrednosti porabe, npr. vode in električne energije.

Če se notranjost samodejno več ne čisti v zadostni meri in se nabirajo obloge, upoštevajte sledeče informacije:

→ "Čiščenje pomivalne komore", Stran 166.

Čistila

Za čiščenje stroja uporabljajte le primerna čistila.

→ "Varna uporaba", Stran 165

Nasveti za nego aparata

Da trajno ohranite brezhibno delovanje naprave, upoštevajte nasvete za nego naprave.

Opomba: Če naprava dalj časa miruje, pustite vrata priprta.

→ Sl. 

Sistem sit

Sistem sit filtrira grobo umazanijo iz pomivalnega krogotoka.

→ Sl. 

1	Mikro sito
2	Fino sito
3	Grobo sito

Čiščenje sit

Umazanija iz pomivalne vode lahko zamaši sita.

Opomba: Po vsakem pomivanju preverite, ali so v sitih ostanki umazanije. Pazite, da med čiščenjem v črpalno posodo ne padejo tujki.

→ Sl.  - 

Čiščenje brizgalk

Apnenec in umazanija iz pomivalne vode lahko blokirata šobe in ležaje brizgalk. Brizgalke redno čistite.

→ Sl.  - 

Nega stroja

Obloge lahko povzročijo motnje na napravi. Da preprečite motnje, stroj redno čistite.

Opombe

- Program Nega stroja izvedite brez posode.
- Uporabljajte le specialna sredstva za nego in čiščenje pomivalnih strojev.
- Prepričajte se, da v pomivalni komori ni aluminijastih delov, npr. maščobnih filtrov kuhinjske nape ali aluminijastih loncev.
- Če po treh pomivanjih niste izvedli programa Nega stroja, prikaz za Nega stroja avtomatsko ugasne.
- Upoštevajte varnostne napotke na embalaži sredstev za nego in čiščenje strojev.

1. Večjo umazanijo v notranjosti odstranite z vlažno krpo.

2. Očistite sita.

3. Sredstvo za nego stroja položite v notranjost naprave.

Uporabljajte le specialna sredstva za nego pomivalnih strojev.

4. Predalček za čistilo popolnoma napolnite s čistilom za stroj.

V notranjost stroja ne vsipajte dodatnega čistila za stroj.

5. Pritisnite .

6. Pritisnite Start.

Transport, skladiščenje in odstranjevanje

Demontiranje stroja

1. Stroj odklopite od električnega omrežja.
2. Zaprite vodno pipo.
3. Popustite priključek za odtok vode.
4. Popustite priključek za dovod vode.
5. Odvijte pritrtilne vijake s pohištenimi deli, če obstajajo.
6. Demontirajte letev podnožja, če obstaja.
7. Stroj previdno izvlecite in povlecite tudi cev.

Zaščita stroja pred zamrznitvijo

Če naprava stoji v prostoru, kjer lahko pride do zmrzovanja, npr. v počitniški hiši, jo popolnoma izpraznite.

- → "Transport stroja", Stran 167

Transport stroja

Da preprečite poškodovanje naprave, jo pred transportom popolnoma izpraznite in zaščitite spoščene dele.

Opomba: Da ostanki vode ne prodrejo v krmilje stroja in povzročijo okvaro naprave, jo transportirajte izključno v pokončnem položaju.

→ Sl. 19 - 25

Odstranitev starega aparata v odpad

Okolju prijazna odstranitev v odpad omogoča ponovno uporabo dragocenih surovin.

OPOZORILO

Nevarnost ogroženosti zdravja!

- Otroci se lahko zaprejo v aparat in zaidejo v smrtno nevarnost.
- Pri odsluženih aparatih izvalcite vtič omrežnega priključnega kabla, prerežite kabel in uničite ključavnico aparata, da se vrata aparata ne zaprejo več.

1. Izvalcite vtič iz omrežnega priključnega vodnika.
2. Prerežite omrežni priključni vodnik.
3. Stroj odstranite na okolju prijazen način.



Ta naprava je označena v skladu z evropsko smernico o odpadni električni in elektronski opremi (waste electrical and electronic equipment - WEEE). V okviru smernice sta določena prevzem in recikliranje starih naprav, ki veljata v celotni Evropski uniji.

Izjava o skladnosti

S tem podjetje IKEA of Sweden AB izjavlja, da je aparat skladen s temeljnimi zahtevami in ostalimi zadevnimi določili direktive 2014/53/EU.

Podrobno izjavo o skladnosti RED najdete na spletnem naslovu www.ikea.com na strani vašega aparata med dodatnimi dokumenti.



Pas 2,4 GHz (2400–2483,5 MHz): maks. 100 mW
Pas 5 GHz (5150–5350 MHz + 5470–5725 MHz): maks. 150 mW

	BE	BG	CZ	DK	DE	EE	IE	EL	ES
	FR	HR	IT	CY	LI	LV	LT	LU	HU
	MT	NL	AT	PL	PT	RO	SI	SK	FI
	SE	NO	CH	TR	IS	UK (NI)			

WLAN 5 GHz (Wi-Fi): samo za uporabo v zaprtih prostorih.

AL	BA	MD	ME	MK	RS	UK	UA
----	----	----	----	----	----	----	----

WLAN 5 GHz (Wi-Fi): samo za uporabo v zaprtih prostorih.

Garancija IKEA

Pogosto postavljena vprašanja glede garancije:

Kako dolgo velja garancija IKEA?

Ta garancija velja pet (5) let od datuma nakupa vaše naprave pri IKEI. Kot potrdilo o nakupu je treba predložiti originalni račun. Če se v času trajanja garancije na napravi izvajajo servisna dela, se zaradi tega veljavnost garancije ne podaljša.

Kdo izvaja servisne storitve?

Servisno podjetje IKEA zagotovi izvedbo servisa v sklopu lastnega obrata ali prek pooblaščenih servisnih partnerjev.

Kaj krije garancija?

Garancija velja za domačo uporabo zadevnega izdelka. Izjeme so navedene v poglavju »Česa garancija ne krije?«. V času veljavnosti garancije se prevzamejo stroški za popravilo, nadomestne dele ter stroški dela in prevoza, pod pogojem, da je naprava dobro dostopna za popravilo. Glede tega veljajo posamezni državni predpisi. Zamenjani deli postanejo last podjetja IKEA.

Kaj stori podjetje IKEA, da odpravi težavo?

Servisno podjetje, ki ga je določilo podjetje IKEA, preveri izdelek in po lastni oceni presodi, ali gre za garancijski primer. Če gre za garancijski primer, servisno podjetje IKEA ali pooblaščen servisni partner v sklopu svojega delovanja po lastni oceni presodi, ali bo pomanjkljiv izdelek popravil ali ga zamenjal z enakim ali primerljivim.

Česa garancija ne krije?

- Običajne obrabe.
- Namerne poškodbe ali poškodbe zaradi nepazljivosti; poškodbe, do katerih je prišlo zaradi neupoštevanja navodil za uporabo, tudi poškodbe zaradi nepravilne vgradnje oz. neustrezne namestitve ali priključitve na napačno električno omrežje; poškodbe, povzročene zaradi kemijske ali elektromehanske reakcije; rja, korozija ali poškodbe zaradi vode, vklj. s poškodbami zaradi nenavadno visoke vsebnosti apnenca v vodi; poškodbe, do katerih pride zaradi neobičajnih okoljskih pogojev.
- Obrabni deli, vklj. z baterijami in žarnicami.

- Deli brez funkcije in okrasni deli, ki ne vplivajo na običajno delovanje naprave, vklj. z vsemi praskami in možnimi barvnimi odstopanji.
- Poškodbe zaradi nezgod, povzročenih zaradi tujkov ali snovi; poškodbe, ki so nastale v povezavi s čiščenjem naprave ali čiščenjem filtra, odtočnega sistema ali predalčka za pomivalno sredstvo.
- Poškodbe naslednjih delov: steklokeramike, dodatkov, zgornje in spodnje košare ter košarice za pribor, dovodnih in odvodnih cevi, tesnil, svetlobnih teles in njihovih pokrovov, prikazovalnikov, gumbov, oblog, pokrovov ohišij in njihovih delov. Razen, če so poškodbe nastale zaradi napak v proizvodnji.
- Primeri, ko monter ali serviser ni uspel ugotoviti nobenih pomanjkljivosti.
- Popravila, ki jih ni izvedlo servisno podjetje in/ali pogodbeni servisni partner, ki smo ga sami izbrali, ali če so bili uporabljeni nadomestni deli, ki niso originalni.
- Popravila, ki so nastala zaradi nepravilne namestitve oz. namestitve, ki ne ustreza predpisom.
- Uporaba naprave izven domače uporabe, to je v industrijske namene.
- Poškodbe pri transportu: če neka stranka izdelek k sebi domov ali na drug naslov prenese sama, IKEA ne odgovarja za poškodbe, ki bi lahko nastale med transportom. V primerih, ko IKEA izdelke dostavi na naslov za dostavo stranke, IKEA odgovarja za morebitne poškodbe, ki bi lahko nastale med tem transportom.
- Stroški za izvedbo prve namestitve naprave IKEA. Če servisna služba ali pooblaščen servisni partner, ki ga določi IKEA, napravo v sklopu teh garancijskih pogojev popravi ali zamenja, izbrana servisna služba ali pooblaščen servisni partner morebiti poskrbi za ponovno vgradnjo naprave ali namestitve nadomestne naprave.

Zakonski državni predpisi

Garancija IKEA vam zagotavlja določene pravice, ki ustrezajo pravnih zahtevam vaše države ali pa te celo presegaajo. Pravice potrošnika posamezne države pa se s temi pogoji nikakor ne omejujejo.

Področje veljavnosti

Za naprave, ki so bile kupljene v državi članici EU in premaknjene v drugo državo članico EU, se nudijo storitve, ki so bile določene v sklopu garancijskih pogojev nove države. Obveza izvajanja storitev v sklopu garancije obstaja samo, če naprava ustreza naslednjim pogojem in je bila v skladu z njimi nameščena:

- tehnične specifikacije države, v kateri se uveljavlja garancijski zahtevek,
- navodila za montažo in v navodilih za uporabo vsebovani varnostni napotki.

Servisna služba

Ob koncu dokumenta najdete pregled telefonskih števil za servisno službo in informacije o razpoložljivosti nadomestnih delov.

Za delovanje pomembne originalne nadomestne dele v skladu z ustrežno uredbo o ekološki zasnovi izdelkov lahko dobite na našem pooblaščenem servisu najmanj 10 let od dne, ko je stroj dan na trg znotraj evropskega gospodarskega prostora.

Razpoložljivost nadomestnih delov:

Tečaji vrat in tesnila vrat, druga tesnila, brizgalke, cedila za odtok, notranji nosilci in pribor iz umetne mase, npr. košare in pokrovi. Kot tudi drugi nadomestni deli npr. predali za

Servisna služba za naprave IKEA

Obrnite se na servisni center, ki ga je določilo podjetje IKEA, kadar:

- želite dati zahtevek za servis v sklopu te garancije, ali
- ste v dvomih glede funkcij naprav IKEA.

Preden se obrnete na nas, si dobro preberite navodila za montažo in/ali navodila z uporabo, da vam lahko zagotovimo najboljšo storitev.

Tako se obrnete na nas, če potrebujete podporo s strani servisa



Na zadnji strani teh navodil za uporabo je celoten seznam pooblaščenih servisnih centrov, ki jih je izbralo podjetje IKEA, z ustreznimi nacionalnimi telefonskimi številkami.

Da vam bomo lahko hitro pomagali, uporabite specifične telefonske številke, navedene v teh navodilih za uporabo.

Pred klicem imejte pripravljene podatke zadevne naprave. Ti so:

- Številka naprave (E-Nr. = 1)
- Proizvodna številka (FD = 2)
- Številka izdelka IKEA (8-mestna koda pod številko naprave [E-Nr.]
- Datum proizvodnje IKEA (na nalepki on strani notranjih vrat)

Te podatke najdete na tipski ploščici na vratih naprave.

SHRANITE RAČUN!

Opomba: Je vaše potrdilo o nakupu in je potrebno, če želite uveljavljati garancijo. Poleg tega je na računu navedena oznaka IKEA in številka izdelka (8-mestna koda) vsake kupljene naprave.

Ali potrebujete nadaljnjo pomoč?

Za vsa druga vprašanja, ki ne zadevajo servisne službe vaše naprave, na klicno številko najbližje poslovalnice IKEA. Preden se obrnete na nas, dobro preberite dokumentacijo vaše naprave.

pribor, ročaji, vložki, držala, kompleti za pritrditev, izolirne plošče, ključavnica, otroško varovalo, vodila, stranski deli ohišja, Aquastopp, priključki za kable, ventili Aquastopp, šarnirska nasadila, ležaji, omrežni kabli, zaščitni pokrovi, gumi-jasti oblikovani deli, prezračevalni kanali, plovni zbiralnik, ak-tuator, cevi, cevne objemke, prikazovalni moduli, upravljalna letev, ročaji, vrata iz pleksi stekla, odvodna tesnila, kolesa za košaro, objemke, košarice za pribor, sponke, deli za fiksira-nje, polica za skodelice, toplotni izmenjevalnik, navojni vijaki, senzori za zamašenosti pretoka, odtočne cevi, enota za mehča-

nje vode, regeneracijski ventil, odvodnik, vijaki, vodna kretnica, grelna črpalka, odtočne črpalke, toge cevi, brizgalke, filter za majhne delce, mikrofilter, dozirna posoda, vrata itd.

Bezbednost

Pridržavajte se sledećih sigurnosnih napomena.

Opšte napomene

- Pažljivo pročitajte ovo uputstvo.
- Uputstva i informacije o proizvodu sačuvajte za kasniju upotrebu ili za narednog vlasnika.
- Ukoliko postoji oštećenje nastalo tokom transporta, nemojte da priključujete uređaj.

Namenska upotreba

Ovaj uređaj upotrebljavajte samo:

- za pranje posuđa u domaćinstvu
- u privatnom domaćinstvu i u zatvorenim prostorima kućnog okruženja.
- sa funkcijom mineralnog sušenja na visinama od 2500 m iznad nivoa mora.
- bez funkcije mineralnog sušenja na visinama od 4000 m iznad nivoa mora.

Ograničenje kruga korisnika

Deca od 8 godina i starija, kao i osobe sa umanjenim psihičkim, čulnim ili mentalnim sposobnostima, ili osobe bez iskustva i/ili znanja, ovaj uređaj mogu da koriste samo pod nadzorom osobe koja je odgovorna za njihovu bezbednost ili ako su obučene za bezbedno korišćenje uređaja i razumeju kakve opasnosti pri tome postoje.

Deca se ne smeju igrati uređajem.

Čišćenje i korisničko održavanje ne smeju da obavljaju deca bez nadzora.

Decu mlađu od 8 godina udaljite od uređaja i od priključnog kabla.

Bezbedna instalacija

UPOZORENJE – Opasnost od povrede!

- Nestručne instalacije mogu da dovedu do povreda.
- Prilikom postavljanja i priključivanja uređaja pridržavajte se uputstava iz uputstva za upotrebu i uputstva za montažu.

UPOZORENJE – Opasnost od strujnog udara!

- Nestručne instalacije su opasne.
- Uređaj sme da se priključi i upotrebljava samo u skladu sa podacima na pločici sa oznakom tipa.
- Uvek koristite mrežni priključni vod koji je isporučen sa novim uređajem.
- Uređaj se može povezati na mrežu naizmjenične struje samo pomoću pravilno ugrađene utičnice sa uzemljenjem.
- Uverite se da je sistem uzemljenja kućne električne instalacije instaliran u skladu sa propisima.
- Uređaj nikad ne sme da se napaja putem eksternog sklopnog uređaja npr. sata za automatsko uključivanje ili daljinskog upravljanja.
- Kada je uređaj ugrađen, mrežni prekidač mrežnog priključnog voda mora da bude dostupan ili, ukoliko slobodan pristup nije moguć, u fiksno sprovedenoj električnoj instalaciji se mora ugraditi mehanizam za razdvajanje, u skladu sa uslovima instalacije.
- Prilikom postavljanja uređaja vodite računa da se mrežni priključni vod ne zaglavi ili ošteti.
- Opasno je rasecati dovodno crevo ili uranjati Aquastop ventil u vodu.
- Plastično kućište nipošto nemojte da potapate u vodu. Plastično kućište na dovodnom crevu sadrži električni ventil.

- Nipošto nemojte da rasecate dovodno crevo. U dovodnom crevu se nalaze priključni vodovi.

⚠ UPOZORENJE – Opasnost od požara!

- Upotreba produženog kabla za napajanje i nedozvoljenih adaptera predstavlja izvor opasnosti.
 - Nemojte da upotrebljavate produžni kabl ili letve sa višestrukim utičnicama.
 - Upotrebljavajte samo adaptere i mrežne priključne kablove koje je odobrio proizvođač.
 - Ako je mrežni priključni kabl prekratak, a duži mrežni priključni kabl nije na raspolaganju, obratite se stručnom električaru kako biste prilagodili kućnu instalaciju.
- Kontakt između uređaja i instalacijskih vodova može da dovede do kvara instalacijskih vodova, npr. plinskih vodova i strujnih vodova. Gas iz zarđalog plinskog voda može da se zapali. Oštećeni strujni vod može da dovede do obrazovanja kratkog spoja.
 - Postarajte se za to da između uređaja i instalacijskih vodova postoji razmak od najmanje 5 cm.

⚠ UPOZORENJE – Opasnost od povrede!

- Šarke se pokreću prilikom otvaranja i zatvaranja vrata uređaja, što može da dovede do povreda.
 - Ako se uređaji koji se ugrađuju ispod ploče ili ugradni uređaji ne nalaze u niši te je samim tim pristupačan bočni zid, onda područje šarki morate bočno da obložite. Poklopce možete da nabavite u IKEA-i ili u našoj servisnoj službi.

⚠ UPOZORENJE – Opasnost od naginjanja!

- Nestručna instalacija može da dovede do prevrtanja uređaja.
 - Uređaje koji se ugrađuju ispod ploče ili ugradne uređaje ugradite isključivo ispod fiksirane radne ploče, koja je pričvršćena za susedne elemente.

Bezbedna upotreba

⚠ UPOZORENJE – Opasnost od ozbiljnog ugrožavanja zdravlja!

- Nepoštovanje napomena o bezbednosti i uputstava za upotrebu na pakovanjima proizvođača za pranje posuđa i proizvoda za ispiranje može da dovede do ozbiljnih povreda.
 - Pridržavajte se napomena o bezbednosti i uputstva za upotrebu na pakovanju proizvođača za pranje posuđa i proizvoda za ispiranje.

⚠ UPOZORENJE – Opasnost od eksplozije!

- Prisustvo rastvarača u prostoru za pranje posuđa u uređaju može da dovede do eksplozije.
 - Nipošto nemojte da sipate rastvarače u prostor za pranje posuđa u uređaju.
- Sredstva za čišćenje koja sadrže jakonagrizajuće alkalne materije ili jake kiseline u kombinaciji sa aluminijumskim delovima u prostoru za pranje posuđa u uređaju mogu da dovedu do eksplozije.
 - Nipošto nemojte da upotrebljavate sredstva za čišćenje koja sadrže jakonagrizajuće alkalne materije ili jake kiseline, naročito ona namenjena zanatskom ili industrijskom sektoru, u kombinaciji sa aluminijumskim delovima (npr. filter za masnoću na aspiratorima ili aluminijumski lonci) za npr. potrebe održavanja mašine.

⚠ UPOZORENJE – Opasnost od povrede!

- Otvorena vrata uređaja mogu da dovedu do povreda.
 - Vrata uređaja otvarajte samo radi postavljanja i vađenja posuđa kako ne bi došlo do nezgoda usled, recimo, spoticanja.
 - Nemojte da sedite ili stojite na otvorenim vratima uređaja.

- Noževi i pribor oštih ivica mogu da uzrokuju povrede.
 - Noževe i pribor oštih ivica rasporedite u korpi za pribor za ručavanje, na polici za noževe ili u fioci za pribor za ručavanje i to tako da vrhovi budu okrenuti nadole.

⚠ UPOZORENJE – Opasnost od opekotina!

- Vrela voda može da prska iz uređaja u slučaju otvaranja vrata tokom odvijanja programa.
 - Oprezno otvarajte vrata uređaja kada je u toku program.

⚠ UPOZORENJE – Opasnost od strujnog udara!

- Vlaga koja je prodrla unutra može da prouzrokuje strujni udar.
 - Uređaj upotrebljavajte samo u zatvorenim prostorima.
 - Uređaj nemojte nikada da izlažete vrućini i vlazi.
 - Za čišćenje uređaja nemojte da koristite čistač na paru ili čistač pod visokim pritiskom.
- Oštećena izolacija mrežnog priključnog voda predstavlja izvor opasnosti.
 - Mrežni priključni vod nikad se ne sme dovoditi u kontakt sa vrućim delovima uređaja ili izvorima toplote.
 - Mrežni priključni vod nikada se ne sme dovoditi u kontakt sa oštrim vrhovima ili ivicama.
 - Mrežni priključni vod nikad se ne sme presavijati, prignječiti ili modifikovati.

⚠ UPOZORENJE – Opasnost od opekotina!

- Izduvni otvor posude od zeolita se jako zagreva i može da dovede do opekotina.
 - Nipošto nemojte da dodirujete izduvni otvor posude od zeolita.

Oštećen uređaj

⚠ UPOZORENJE – Opasnost od strujnog udara!

- Oštećeni uređaj ili oštećeni mrežni priključni vod predstavljaju izvor opasnosti.
 - Nikad nemojte upotrebljavati oštećeni uređaj.
 - Nikada ne upotrebljavajte uređaj sa napuklom ili polomljenom površinom.
 - Nikada nemojte povlačiti mrežni priključni vod da biste razdvojili uređaj sa strujne mreže. Uvek povlačite mrežni utikač mrežnog priključnog voda.
 - Ukoliko je uređaj ili mrežni priključni vod oštećen, odmah izvucite mrežni utikač mrežnog priključnog voda ili isključite osigurač u kutiji sa osiguračima i zatvorite slavinu.
 - Pozovite korisnički servis.
- Nestručne popravke su opasne.
 - Samo za to obučeno stručno osoblje sme da vrši popravke na uređaju.
 - Za popravku uređaja se smeju koristiti samo originalni zamenski delovi.
 - Ako se mrežni priključni vod ovog uređaja ošteti, morate da ga zamenite specijalnim priključnim kablom, koji možete da poručite od proizvođača ili njegove korisničke službe.

Opasnosti po decu

⚠ UPOZORENJE – Opasnost od gušenja!

- Deca mogu ambalažni materijal da navuku sebi preko glave ili da se njime umotaju, pa da se tako uguše.
 - Ambalažni materijal držite van domašaja dece.
 - Deci nipošto nemojte dozvoliti da se igraju sa ambalažnim materijalom.
- Deca bi mogla da udahnu i usisaju odn. progutaju sitne delove i da se na taj način uguše.
 - Držite sitne delove van domašaja dece.
 - Deci nipošto nemojte dozvoliti da se igraju sa sitnim delovima.

- Deca bi mogla da se zatvore u uređaj i da se uguše.
 - Koristite osigurač za decu, ako postoji.
 - Nipošto nemojte da dozvolite deci da se igraju uređajem ili da njime rukuju.

⚠ UPOZORENJE – Opasnost od ugrožavanja zdravlja!

- Deca se tako ne mogu zatvoriti u uređaju i dospeti u životnu opasnost.
 - Na dotrajalim uređajima izvucite mrežni utikač mrežnog priključnog voda, zatim preseccite mrežni priključni vod i uništite bravu na vratima uređaja tako da se vrata više ne mogu zatvoriti.

⚠ UPOZORENJE – Opasnost od prignječenja!

- Deca bi mogla da se uklešte između vrata visoko ugrađenih uređaja i vrata ormara koji se nalaze ispod uređaja.
 - Pazite na decu kada otvarate i zatvarate vrata uređaja.

⚠ UPOZORENJE – Opasnost od hemijskih opekotina!

- Sredstva za ispiranje i sredstva za pranje posuđa mogu da dovedu do iritacije usta, grla i očiju.
 - Držite decu podalje od proizvoda za ispiranje i proizvoda za pranje posuđa.
 - Držite decu podalje od otvorenog uređaja. Voda iz prostora za ispiranje nije za piće. U njoj bi mogli da se nalaze ostaci sredstva za pranje posuđa i sredstva za ispiranje.

⚠ UPOZORENJE – Opasnost od povrede!

- Deca bi mogla da uklešte prste u proreze na prihvatnoj posudi za tablete i da se tako povrede.
 - Držite decu podalje od otvorenog uređaja.

Izbegavanje materijalnih šteta

Bezbedna instalacija

PAŽNJA!

- Nestručne instalacije uređaja mogu da dovedu do oštećenja.
 - Ako se mašina za pranje posuđa ugrađuje ispod ili iznad drugih kućnih aparata, morate slediti informacije za ugradnju u kombinaciji sa mašinom za pranje posuđa, koje se nalaze u uputstvu za montažu tih aparata.
 - Ako informacije nisu priložene ili ako uputstvo za montažu ne sadrži odgovarajuća uputstva, morate se obratiti proizvođaču ovih kućnih aparata kako biste proverili da li se mašina za pranje posuđa može ugraditi iznad ili ispod drugih kućnih aparata.
 - Ako informacije od proizvođača nisu na raspolaganju, mašinu za pranje posuđa ne smete da ugrađujete iznad ili ispod ovih kućnih aparata.
 - Da biste obezbedili bezbedan rad svih kućnih aparata, i dalje se pridržavajte uputstva za montažu mašine za pranje posuđa.
 - Mašinu za pranje posuđa nemojte da ugrađujete ispod ploče za kuvanje.
 - Mašinu za pranje posuđa nemojte da instalirate u blizini izvora toplote kao što su grejna tela, toplotni akumulatori, pećnice ili drugi uređaji koji proizvode toplotu.
- Kontakt između uređaja i dovoda za vodu može da dovede do rđanja i nehermetičnosti dovoda za vodu.
 - Postarajte se za to da između uređaja i dovoda za vodu postoji razmak od najmanje 5 cm. Prethodno se ne odnosi na isporučene vodove za priključak za pitku vodu i za priključak za otpadnu vodu.
- Modifikovana ili oštećena creva za vodu mogu da dovedu do materijalnih šteta ili oštećenja uređaja.
 - Creva za vodu nikad se ne smeju presavijati, prignječiti ili presecati.
 - Upotrebljavajte samo isporučena creva za vodu ili originalna rezervna creva.

- Nikada nemojte ponovo da koristite već korišćena creva za vodu.
- Preslab ili previsok pritisak vode može da ugrozi funkcionisanje uređaja.
 - Uverite se da pritisak vode na vodovodnoj mreži iznosi minimalno 50 kPa (0,5 bar) i maksimalno 1000 kPa (10 bar).
 - Ukoliko pritisak vode prekoračuje navedenu maksimalnu vrednost, između priključka za pijaću vodu i crevnog kompleta uređaja se mora instalirati ventil za smanjenje pritiska.

Bezbedna upotreba

PAŽNJA!

- Vodena para koja izlazi iz uređaja može da ošteti ugradni nameštaj.
 - Po završetku programa ostavite uređaj da se još malo osuši, pre nego što otvorite vrata uređaja.
- Specijalna so za mašinu za pranje sudova može da ošteti posudu za pranje jer izaziva pojavu rđe.
 - Da bi se prekomerna količina specijalne soli isprala iz posude za pranje, specijalnu so sipajte u rezervoar za specijalnu so neposredno pre pokretanja programa.
- Sredstvo za pranje posuđa može da ošteti uređaj za omekšavanje vode.
 - U rezervoar uređaja za omekšavanje vode sipajte samo specijalnu so za mašinu za pranje posuđa.
- Neodgovarajuća sredstva za čišćenje mogu da oštete uređaj.
 - Nemojte da upotrebljavate paročistač.
 - Nemojte da koristite sunde sa hrapavom površinom niti abrazivna sredstva za čišćenje kako ne biste ogrebali površinu uređaja.
 - Da biste izbegli pojavu rđe, nemojte da koristite sunde-raste krpe za čišćenje mašina za pranje posuđa sa prednjim delom od nerđajućeg čelika, a ako ih pak koristite, pre prve upotrebe ih najpre više puta temeljno isperite.

Zahtevi za instalaciju

→ Sl. 1

Zaštita životne sredine i štednja

Zaštitite životnu sredinu tako da uređaj koristite štedeći resurse i pravilno odlažući materijale koji se mogu reciklirati.

Odlaganje ambalaže u otpad

Ambalažni materijal je ekološki i može se iznova koristiti.

- Pojedinačne sastavne delove odložite u otpad odvojene po vrstama.

O aktuelnim načinima odlaganja u otpad informišite se u IKEA-i ili u svojoj opštinskoj odn. gradskoj upravi.

Štednja energije

Ako se pridržavate ove napomene, vaš uređaj će trošiti manje struje i vode.

Koristite program Eco 50°.

✦ Program Eco 50° štedi energiju i čuva životnu sredinu.

Napomena: Da biste uštedeli energiju i vodu, napunite uređaj do navedenog maksimalnog broja za dimenzije pribora za jelo.

Sušenje (u zavisnosti od opremljenosti uređaja)

Uređaj ima funkcije i karakteristike koje se mogu koristiti za uštedu energije tokom sušenja. Za više informacija, pročitajte poglavlje „Zaštita okoline i ušteda“ u punoj verziji korisničkog priručnika dostupnom na: www.ikea.com

Čišćenje i održavanje

Da bi vaš uređaj dugo ostao funkcionalan, pažljivo ga čistite i održavajte.

OPREZ

Opasnost od povrede!

- Uređaj priključen na mrežni priključak može dovesti do povreda tokom radova na održavanju.
- Pre obavljanja radova na održavanju, uverite se da je uređaj isključen iz mrežnog priključka.

Čišćenje posude za pranje posuđa

UPOZORENJE

Opasnost od ugrožavanja zdravlja!

- Upotreba sredstava za pranje koja sadrže hlor može da ugrozi zdravlje.
- Nipošto nemojte da koristite sredstva za pranje posuđa sa hlorom.

→ Sl. 2 - 7

Unutrašnjost sa funkcijom samočišćenja

Da bi se uklonile naslage, uređaj u redovnim vremenskim intervalima sprovodi samočišćenje unutrašnjosti. Tok programa se automatski podešava za samočišćenje, npr. temperatura pranja se kratkotrajno povećava. To može da dovede do povećanja vrednosti potrošnje, npr. vode i struje. Ako rezultati samočišćenja unutrašnjosti nisu zadovoljavajući i dolazi do pojave naslaga, pridržavajte se sledećih informacija:

→ "Čišćenje posude za pranje posuđa", Stranica 175.

Sredstva za čišćenje

Koristite samo sredstva za čišćenje pogodna za čišćenje uređaja.

→ "Bezbedna upotreba", Stranica 174

Saveti o održavanju uređaja

Pridržavajte se saveta o održavanju uređaja kako biste trajno održali funkcionalnost uređaja.

Napomena: U slučaju dužeg stanja mirovanja vrata uređaja ostavite odškrinuta.

→ Sl. 8

Sistem sita

Sistem sita filtrira grube nečistoće iz kruga pranja.

→ Sl. 9

1	Mikrosito
----------	-----------

2	Fino sito
3	Grubo sito

Čišćenje sitâ

Nečistoća iz sapunice može da začepi sitâ.

Napomena: Posle svakog pranja posuđa proverite da li u sitima ima ostataka. Vodite računa da tokom pranja na pumpu za vodu ne padnu strana tela.

→ Sl. 10 - 13

Čišćenje prskalice

Kamenac i nečistoća iz sapunice mogu blokirati mlaznice i ležajevе prskalice. Redovno čistite prskalice.

→ Sl. 14 - 18

Održavanje uređaja

Naslage mogu da prouzrokuju smetnje na vašem uređaju. Da biste izbegli smetnje preporučujemo da uređaj čistite u redovnim intervalima.

Napomene

- Sprovedite program Održavanje uređaja bez umetnutog posuđa.
- Upotrebjavajte samo sredstva za održavanje uređaja i sredstva za čišćenje uređaja koja su posebno namenjena mašini za pranje sudova.
- Vodite računa da u prostoru za pranje posuđa u uređaju nema aluminijumskih delova poput, recimo, filtera za masnoću na aspiratorima ili aluminijumskih lonaca.
- Ako nakon 3 ciklusa pranja niste izvršili Održavanje uređaja, prikaz za Održavanje uređaja se automatski isključuje.
- Pridržavajte se napomena za bezbednost na ambalaži sredstva za održavanje uređaja i sredstva za čišćenje uređaja.

1. Uklonite grube nečistoće iz unutrašnjosti uređaja koristeći vlažnu krpu.
2. Očistite sita.
3. Nanesite sredstvo za održavanje uređaja u unutrašnjost uređaja.
Upotrebjavajte samo sredstva za održavanje uređaja koja su posebno namenjena mašini za pranje sudova.
4. Sipajte sredstvo za čišćenje uređaja u komoru za sredstvo za pranje tako da bude do kraja napunjena.
Nemojte da sipate dodatnu količinu sredstva za čišćenje uređaja u unutrašnjost uređaja.
5. Pritisnite .
6. Pritisnite Start.

Transport, čuvanje i odlaganje u otpad

Demontiranje uređaja

1. Isključite uređaj iz strujne mreže.
2. Zavrните slavinu za vodu.
3. Olabavite priključak za otpadnu vodu.
4. Olabavite priključak za pitku vodu.
5. Ako je na raspolaganju, odvijte zavrtnje za pričvršćivanje na delove nameštaja.
6. Demontirajte donju ploču, ako postoji.
7. Pažljivo izvucite uređaj i povucite crevo.

Zaštita uređaja od mraza

Potpuno ispraznite uređaj ako je postavljen u prostoriji u kojoj postoji opasnost od mraza, recimo, u vikendici.

- → "Transport uređaja", Stranica 176

Transport uređaja

Da biste izbegli oštećenja uređaja, ispraznite ga pre transporta i pričvrstite labave delove.

Napomena: Uređaj transportujte samo u uspravnom položaju kako preostala voda ne bi dospela u upravljački sistem mašine i tako oštetila uređaj.

→ Sl. 19 - 23

Odlaganje starih uređaja u otpad

Ekološki prihvatljivim odlaganjem u otpad mogu da se recikliraju dragocene sirovine.

UPOZORENJE

Opasnost od ugrožavanja zdravlja!

- Deca se tako ne mogu zatvoriti u uređaju i dospeti u životnu opasnost.
- Na dotrajalim uređajima izvucite mrežni utikač mrežnog priključnog voda, zatim presecite mrežni priključni vod i uništite bravu na vratima uređaja tako da se vrata više ne mogu zatvoriti.

1. Izvucite mrežni utikač mrežnog priključnog voda.
2. Presecite mrežni priključni vod.
3. Uređaj odložite u otpad na ekološki prihvatljiv način.



Ovaj je aparat označen u skladu sa evropskom smernicom 2012/19/EU o otpadnim električnim i elektronskim aparatima (waste electrical and electronic equipment - WEEE).

Smernica određuje okvir za povratak i reciklažu otpadnih aparata koji važi u celoj Evropskoj Uniji.

Izjava o usaglašenosti

IKEA of Sweden AB ovime izjavljuje da je uređaj usaglašen sa osnovnim zahtevima i ostalim dotičnim odredbama Direktive 2014/53/EU.

Detaljnju RED izjavu o usaglašenosti možete naći na internetu na adresi www.ikea.com na stranici proizvoda sa vašim uređajem, kod dodatnih dokumenata.



Opseg od 2,4 GHz (2400–2483,5 MHz): maks. 100 mW
Opseg od 5 GHz (5150–5350 MHz + 5470–5725 MHz): maks. 150 mW

	BE	BG	CZ	DK	DE	EE	IE	EL	ES
	FR	HR	IT	CY	LI	LV	LT	LU	HU
	MT	NL	AT	PL	PT	RO	SI	SK	FI
	SE	NO	CH	TR	IS	UK (NI)			

5-GH WLAN (Wi-Fi): samo za upotrebu u unutrašnjim prostorijama.

AL	BA	MD	ME	MK	RS	UK	UA
----	----	----	----	----	----	----	----

5-GH WLAN (Wi-Fi): samo za upotrebu u unutrašnjim prostorijama.

Garancija kompanije IKEA

Česta pitanja o garanciji:

Koliko dugo važi garancija kompanije IKEA?

Ova garancija važi pet (5) godina od datuma kupovine uređaja u IKEA-i. Kao dokaz o kupovini potrebna je originalna potvrda o kupovini. Ako su tokom garantnog roka izvršeni radovi na servisiranju, to neće dovesti do produženja garantnog roka za uređaj.

Ko pruža uslugu servisiranja?

Uslužno preduzeće IKEA pruža uslugu servisiranja u okviru sopstvenog pogona ili putem ovlašćenih servisnih partnera.

Šta pokriva ova garancija?

Garancija važi samo za upotrebu odgovarajućeg proizvoda u domaćinstvu. Izuzeci su navedeni u odeljku „Šta ne pokriva ova garancija?“. U okviru garantnog roka biće pokriveni troškovi popravke, troškovi zamene delova, kao i troškovi rada i putni troškovi, pod uslovom da je uređaj dostupan za popravku bez dodatnih troškova. S tim u vezi primenjuju se važeći lokalni propisi. Zamenjeni delovi prelaze u vlasništvo kompanije IKEA.

Šta će IKEA učiniti kako bi otklonila problem?

Uslužno preduzeće koje je unajmila IKEA će pregledati proizvod i po sopstvenom nahođenju proveriti da li se na njemu može primeniti ova garancija. Ako se utvrdi da su ispunjeni garantni uslovi, uslužno preduzeće IKEA ili ovlašćeni servisni partner će u sopstvenom pogonu i po sopstvenom nahođenju odlučiti da li će neispravn proizvod popraviti ili zameniti istim ili sličnim proizvodom.

Šta ne pokriva ova garancija?

- Uobičajeno habanje.
- Štetu nanetu namerno ili iz nemara; štetu nastalu zbog nepridržavanja uputstava za upotrebu, štetu usled nepravilne ugradnje odn. nepravilne instalacije ili usled priključivanja na pogrešan strujni napon; štetu prouzrokovanu hemijskim ili elektrohemijskim reakcijama; rđu, koroziju ili štetu uzrokovanu uticajem vode uključujući, između ostalog, štetu uzrokovanu neuobičajeno visokim nivoom kalcijuma u vodi; štetu izazvanu neuobičajenim klimatskim uslovima.
- Potrošne delove, uključujući baterije i sijalice.
- Delove bez funkcije ili dekorativne delove koji ne utiču na normalno korišćenje uređaja, uključujući bilo kakve ogrebotine i moguće razlike u boji.
- Štetu slučajno izazvanu stranim predmetima ili supstancama; štetu koja je nastala usled pranja ili čišćenja filtera, odvodnog sistema ili pregrade za deterdžent.
- Štetu na sledećim delovima: staklokeramika, pribor, gornje i donje korpe, kao i korpa za pribor za ručavanje, dovodno i odvodno crevo, zaptivke, osvetljenje i poklopci za osvetljenje, prikazi, dugmad, oplata, poklopci kućišta i njegovi delovi. Osim ukoliko je moguće dokazati da su takva oštećenja posledica greške u proizvodnji.
- Slučajeve u kojima nakon posete montera nije utvrđena nikakva šteta.
- Popravke koje nije izvršilo naše ovlašćeno uslužno preduzeće i/ili ugovorni servisni partner, ili popravke prilikom kojih kao rezervni delovi nisu korišćeni originalni delovi.
- Popravke koje su posledica nepravilne odn. nepropisne instalacije.
- Korišćenje uređaja u okruženju van domaćinstva, tj. profesionalna upotreba.
- Oštećenja pri transportu: Ako kupac sam preveze proizvod do svog doma ili do druge adrese, IKEA ne odgovara za štetu koja bi mogla nastati tokom transporta. U slučajevima u kojima IKEA isporučuje proizvod na adresu kupca, eventualna oštećenja proizvoda nastala tokom isporuke biće pokrivena od strane kompanije IKEA.
- Troškove izvođenja prve montaže IKEA uređaja. Ako neko uslužno preduzeće koje je unajmila IKEA ili neki ovlašćeni servisni partner popravi ili zameni uređaj pod uslovima ove garancije, izabrano uslužno preduzeće ili ovlašćeni servisni partner će po potrebi izvesti i ponovnu ugradnju uređaja odn. instalaciju zamenskog uređaja.

Lokalni zakonski propisi

Garancija kompanije IKEA pruža vam specifična prava, koja odgovaraju pravnim zahtevima u vašoj zemlji ili koja iz njih proističu. Prava po osnovu zakona o zaštiti potrošača u dotičnoj zemlji neće ni u kom slučaju biti ograničena ovim uslovima.

Oblast primene

Za uređaje koji su kupljeni u jednoj zemlji članici EU i potom preneti u neku drugu zemlju članicu EU važe garantni uslovi koji su određeni u zemlji u koju je uređaj prenet. Obaveza pružanja usluge servisiranja proizvoda po osnovu garancije postoji samo ako uređaj ispunjava sledeće uslove i ako je instaliran shodno njima:

- tehničke specifikacije zemlje u kojoj je odobreno potraživanje po osnovu garancije,
- uputstvo za montažu i napomene o bezbednosti navedene u korisničkom priručniku.

Korisnički servis za IKEA uređaje

Obratite se ovlašćenom servisnom centru koji je odredila IKEA:

- kako biste podneli zahtev za servisiranje po osnovu ove garancije, ili
- ako imate pitanja u vezi sa funkcijama IKEA uređaja.

Najpre pažljivo pročitajte uputstvo za montažu i/ili uputstvo za upotrebu pre nego što stupite u kontakt s nama jer vam samo tako možemo pružiti najbolju moguću uslugu.

Ako vam je potrebna podrška, obratite nam se na jedan od sledećih načina



Na poslednoj strani ovog uputstva za upotrebu možete da pronađete kompletan spisak ovlašćenih servisnih centara kompanije IKEA sa pripadajućim brojevima telefona.

Da bismo vam što pre pružili pomoć, upotrebite brojeve telefona koji su navedeni u ovom uputstvu za upotrebu. Pre pozivanja, pripremite podatke o vašem uređaju. Tu spadaju:

- Broj uređaja (E-br. = 1)
- Serijski broj (FD = 2)
- IKEA broj artikla (8-cifreni kôd ispod broja uređaja [E-br.])
- IKEA-in datum proizvodnje (nalazi se na etiketi sa strane unutrašnjih vrata)

Ove podatke možete da pronađete na tipskoj pločici na vratima uređaja.

SAČUVAJTE POTVRDU O KUPOVINI!

Napomena: Ona služi kao dokaz o kupovini i morate je priložiti kako bi se garancija uvažila. Osim toga, dokaz o kupovini sadrži i oznaku kompanije IKEA i broj artikla (8-cifreni kôd) svakog kupljenog uređaja.

Potrebna vam je dodatna podrška?

Ako imate bilo kakvih dodatnih pitanja koja se ne tiču korisničkog servisa, obratite se telefonskoj podršci obližnjeg IKEA zastupnika za kućne aparate. Pažljivo pročitajte dokumentaciju za vaš uređaj pre nego što stupite u kontakt sa nama.

Korisnički servis

Na kraju dokumenta naći ćete pregled telefonskih brojeva za korisničku podršku i informacije o dostupnosti rezervnih delova.

Funkcijski relevantne originalne rezervne delove proizvedene u skladu sa odgovarajućom direktivom o ekološkom dizajnu možete da dobijete od našeg korisničkog servisa u periodu od najmanje 10 godina od stavljanja vašeg uređaja na tržište u okviru Evropskog ekonomskog prostora.

Dostupnost rezervnih delova:

Šarke i zaptivači za vrata, drugi zaptivači, prskalice, sita za odvod, unutrašnji nosači i dodatni pribor od plastike, kao i korpe i poklopci. I drugi rezervni delovi, na primer fioke za pribor za ručavanje, drške, umeci, držači, kompleti za pričvršćivanje, izolacione ploče, brava, osigurač za decu, vođice, bočni delovi kućišta, Aquastop, kablovski priključci, Aquastop ventili, trake za šarke, ležajevi, mrežni kabl, zaštitni poklopci, gumeni delovi, ventilacioni kanali, rezervoar vode za ispiranje, aktor, creva, obujmice creva, moduli prikaza, kutija upravljačke ploče, lajsne, vrata od pleksiglasa, zaptivke za taložnik, točkići za korpe, obujmice, korpe za pribor za ručavanje, stezaljke, delovi za fiksiranje, police za šolje, razmenjivač toplote, navojni vijci, senzori protoka, odvodna creva, uređaj za omekšavanje, regeneracioni ventil, taložnik pumpe, vijci, usmerivač vode, grejna pumpa, odvodne pumpe, cevi, prskalice, fini filter, mikro filter, posuda za doziranje, vrata i još mnogo toga...

Ohutus

Järgige järgmisi ohutusjuhiseid.

Üldised juhised

- Lugege juhend hoolikalt läbi.
- Hoidke juhend ja tooteinfo alles hilisemaks kasutamiseks või järgmistele omanikele.
- Transpordikahjustuse korral ärge ühendage seadet vooluvõrku.

Sihtotstarbeline kasutamine

Kasutage seadet ainult:

- majapidamisinõude pesemiseks.
- kodumajapidamises ja kodus keskkonnas suletud ruumides.
- mineraalkuivatusega kuni 2500 m merepinnast
- ilma mineraalkuivatusega kuni 4000 m merepinnast

Kasutajate ringi piiramine

Üle 8-aastased lapsed ja piiratud füüsiliste, sensoorsete või mentaalsete võimetega või väheste teadmiste ja/või kogemustega inimesed võivad seadet kasutada tingimusel, et nende üle teostatakse järelevalvet või neile on selgitatud, kuidas seadet ohutult kasutada ning nad mõistavad seadmega seotud ohtusid.

Lapsed ei tohi seadmega mängida.

Lapsed ei tohi seadet puhastada ja hooldada ilma järelevalveta.

Hoidke alla 8-aastased lapsed seadmest ja ühendusjuhtmest eemal.

Ohutu paigaldamine

HOIATUS – Vigastusoht!

- Asjatundmatu paigaldamine võib tekitada vigastusi.
- Järgige seadme paigaldamisel ja ühendamisel instruktsioone kasutusjuhendis ja montaažijuhendis.

HOIATUS – Elektrilöögi oht!

- Asjatundmatud paigaldused on ohtlikud.
- Ühendage seade vooluvõrku ja käitage seda ainult vastavalt andmesildil olevatele andmetele.
- Kasutage alati seadme tarnekomplektis sisalduvat võrgujuhet.
- Ühendage seade vahelduvvooluvõrku ainult nõuetekohaselt paigaldatud maandusega varustatud pistikupesasse.
- Maja elektripaigaldise maandussüsteem peab olema eeskirjadekohaselt paigaldatud.
- Ärge mitte kunagi toitke seadet välise lülitusseadise, nt programmikella või kaugjuhtimisseadme kaudu.
- Kui seade on paigaldatud, peab võrgujuhtme võrgupistik olema vabalt ligipääsetav või kui vaba juurdepääs ei ole võimalik, peab elektripaigaldises vastavalt kehtivatele eeskirjadele olema paigaldatud lahutusseade.
- Jälgige seadme paigaldamisel, et võrgujuhet ei kiiluta kinni ega kahjustata.
- Pealevooluvooliku läbilõikamine või Aquastop-ventiili asetamine vette on ohtlik.
- Ärge mitte kunagi asetage plastkorpust vette. Pealevooluvooliku plastkorpuses on elektriline ventiil.
- Märge mitte kunagi lõigake pealevooluvoolikut läbi. Pealevooluvoolikus on elektrilised ühendusjuhtmed.

⚠ HOIATUS – Tuleoht!

- Pikendatud võrgujuhtme ja heakskiitmata adapterite kasutamine on ohtlik.
 - Ärge kasutage pikendusjuhtmeid või harukarpe.
 - Kasutage ainult tootja poolt kasutada lubatud adaptereid ja võrgujuhtmeid.
 - Kui võrgujuhe on liiga lühike ja pikem võrgujuhet ei ole saadaval, pöörduge maja elektripaigaldise kohandamiseks elektriettevõtte poole.
- Seadme ja torude/juhtmete vaheline kontakt võib tekitada torude/juhtmete, nt gaasitorude ja elektrijuhtmete defekti. Korrodeerunud gaasitorust väljuv gaas võib süttida. Kahjustatud elektrijuhe võib tekitada lühise.
 - Veenduge, et seadme ja torude/juhtmete vahel on vähemalt 5 cm ruumi.

⚠ HOIATUS – Vigastusoht!

- Šarniirid liiguvad seadme ukse avamisel ja sulgemisel ning võivad tekitada õnnetusi.
 - Kui alla paigaldatavad seadmed või integreeritavad seadmed ei asu niši sees ja sellega on külgein ligipääsetav, tuleb šarniiride piirkond küljelt kinni katta. Katted on saadaval IKEAs või meie klienditeeninduses.

⚠ HOIATUS – Ümberkukkumisoht!

- Ebaõige paigaldus võib põhjustada seadme ümberkukkumist.
 - Paigaldage alla paigaldatavad või integreeritavad seadmed ainult tervikliku tööpinna alla, mis on naaberkappidega jäigalt ühendatud.

Ohutu kasutamine**⚠ HOIATUS – Tõsise tervisekahjustuse oht!**

- Pesuvahendite ja loputusvahendite pakenditel olevate ohutusjuhiste ja kasutusjuhiste eiramine võib põhjustada raskeid tervisekahjustusi.
 - Järgige pesu- ja loputusvahendite pakenditel olevaid ohutusjuhiseid ja kasutusjuhiseid.

⚠ HOIATUS – Plahvatusoht!

- Seadme pesuruumis olev lahusti võib tekitada plahvatusi.
 - Ärge mitte kunagi lisage seadme pesuruumi lahusteid.
- Tugevalt sööbivad leeliselised või tugevalt happelised pesuvahendid võivad koos alumiiniumesemetega pesuruumis tekitada plahvatusi.
 - Ärge mitte kunagi kasutage tugevalt sööbivaid leeliselisi või tugevalt happelisi pesuvahendeid, eelkõige töenduslikke või tööstuslikke, koos alumiiniumesemetega (nt õhupuhastite rasvafiltrite või alumiiniumpottidega), nt masina hoolduseks.

⚠ HOIATUS – Vigastusoht!

- Avatud seadme uks võib tekitada vigastusi.
 - Õnnetuste vältimiseks, nt komistamise tõttu, avage seadme uks ainult nõude sissepanemiseks ja väljavõtmiseks.
 - Ärge istude ega seiske avatud seadme uksele.
- Noad ja teravate servadega esemed võivad põhjustada vigastusi.
 - Paigutage noad ja teised teravaotsalised esemed terava otsaga söögiriistade korvi alla poole või pange need noahoidikusse või söögiriistade sahtlisse.

⚠ HOIATUS – Põletuste oht!

- Kuum vesi võib pritsida programmi ajal seadme ukse avamisel seadmest välja.
 - Programmi töötamise ajal avage seadme ust ettevaatlikult.

⚠ HOIATUS – Elektrilöögi oht!

- Sissetungiv niiskus võib tekitada elektrilöögi.
 - Kasutage seadet ainult kinnistes ruumides.

- Ärge jätke seadet väga kuuma ega niiskesse keskkonda.
- Ärge kasutage seadme puhastamiseks aurpuhasteid või survepesureid.
- Võrgujuhtme kahjustatud isolatsioon on ohtlik.
 - Ärge laske võrgujuhtmel seadme kuumade osade või soojusallikatega kokku puutuda.
 - Ärge mitte kunagi laske võrgujuhtmel kokku puutuda teravate otste või servadega.
 - Ärge murdke võrgujuhet kokku, ärge muljuge ega modifitseerige seda.

⚠ HOIATUS – Põletusoh!

- Tseoliidi väljapuhkeava läheb kuumaks ja võib tekitada põletusi.
 - Ärge mitte kunagi puudutage tseoliidimahuti väljapuhkeava.

Kahjustatud seade

⚠ HOIATUS – Elektrilöögi oht!

- Kahjustatud seade või kahjustatud võrgujuhe on ohtlikud.
 - Ärge mitte kunagi käituge kahjustatud seadet.
 - Ärge mitte kunagi käituge pragunenud või murdunud pinnaga seadet.
 - Ärge mitte kunagi tõmmake seadme vooluvõrgust eraldamiseks võrgujuhtmest. Tõmmake alati võrgujuhtme võrgupistikust.
 - Kui seade või võrgupistik on kahjustatud, tõmmake kohe võrgujuhtme võrgupistik välja või lülitage elektrikilbis kaitse välja ja sulgege veekraan.
 - Võtke ühendust hooldekeskusega.
- Asjatundmatult tehtud remondid on ohtlikud.
 - Seadet tohivad remontida ainult selleks koolitatud spetsialistid.
 - Seadme remontimiseks tohib kasutada ainult originaalvaruosi.
 - Kui seadme võrgujuhe saab kahjustada, tuleb see asendada erilise ühendusjuhtmega, mis on saadaval müügiesinduses või klienditeeninduses.

Ohud lastele

⚠ HOIATUS – Lämmumisoht!

- Lapsed võivad pakkematerjalid üle pea tõmmata või end sinna sisse kerida ja lämbuda.
 - Hoidke pakkematerjalid lastest eemal.
 - Ärge laske lastel pakkematerjaliga mängida.
- Lapsed võivad väikesi osi sisse hingata või alla neelata ning seetõttu lämbuda.
 - Hoidke väikesed osad lastest eemal.
 - Ärge laske lastel väikeste osadega mängida.
- Lapsed võivad end seadmesse sulgeda ja lämbuda.
 - Kui see on olemas, kasutage lapselukku.
 - Ärge laske lastel mitte kunagi seadmega mängida või seda käsitseda.

⚠ HOIATUS – Tervisekahjustuse oht!

- Lapsed võivad end seadmesse lukustada ja sattuda eluohtlikku olukorda.
 - Kasutusest kõrvaldatud seadmetel tõmmake võrgujuhtme võrgupistik välja, lõigake võrguühenduskaabel läbi ja purustage seadme ukسلukk sedavõrd, et seadme uks enam ei sulguks.

⚠ HOIATUS – Muljumisoht!

- Lapsed võivad kõrgele paigaldatud seadmete korral saada seadme ukse ja selle all olevate kapiuste vahel muljuda.
 - Jälgige seadme ukse avamisel ja sulgemisel lapsi.

⚠ HOIATUS – Keemiliste põletuste oht!

- Loputusvahendid ja pesuvahendid võivad põhjustada suu, kõri ja silmade söövitusi.
 - Hoidke lapsed loputusvahenditest ja pesuvahenditest eemal.
 - Hoidke lapsed avatud seadmest eemal. Pesuruumis olev vesi ei ole joogivesi. Selles võib olla veel pesu- ja loputusvahendite jääke.

⚠ HOIATUS – Vigastusoht!

- Lapsed võivad oma väikeste sõrmedega tabletikausi külge kinni jääda ja end vigastada.
 - Hoidke lapsed avatud seadmest eemal.

Varalise kahju vältimine

Ohutu paigaldamine

TÄHELEPANU!

- Seadme asjatundmatu paigaldamine võib tekitada kahjustusi.
 - Kui nõudepesumasin paigaldatakse mõne kodumasinaga alla või peale, tuleb kindlasti järgida nõudeid koos nõudepesumasinaga paigaldamise kohta mõlema kodumasinaga montaažijuhendis.
 - Kui sellekohast teavet ei ole antud või montaažijuhendis puuduvad vastavad juhised, tuleb seda nende kodumasinatootjalt küsida, tagamaks, et nõudepesumasinat võib paigaldada teiste kodumasinatega alla või peale.
 - Kui tootjapoolne teave puudub, ei tohi nõudepesumasinat nende kodumasinatega peale või alla paigaldada.
 - Kõigi kodumasinatega ohutu käitamise tagamiseks järgige edasi nõudepesumasinaga montaažijuhendit.
 - Ärge paigaldage nõudepesumasinat pliidiplaadi alla.
 - Ärge paigaldage nõudepesumasinat soojusallikate, nt küttekehade, soojussalvestite, ahjude või muude soojust tekitavate seadmete lähedale.
- Seadme ja veetorude vaheline kontakt võib tekitada veetoru korrosiooni ja veetoru võib muutuda ebatihedaks.
 - Veenduge, et seadme ja veetoru vahel on vähemalt 5 cm ruumi. See ei puuduta tarnekomplekti kuuluvaid joogiveeliitmiku ja heitveeliitmiku torusid.
- Muudetud või kahjustatud veevoolikud võivad tekitada varalist kahju ja kahjustada seadet.
 - Ärge murdke veevoolikuid kokku, ärge muljuge, muutke ega lõigake neid.
 - Kasutage ainult tarnekomplektis olevaid veevoolikuid või sama tootja asendusvoolikuid.

- Ärge taaskasutage kasutatud veevoolikuid.
- Liiga madal või liiga kõrge veesurve võivad piirata seadme talitlust.
 - Veenduge, et veesurve veevarustuses oleks minimaalselt 50 kPa (0,5 bar) ja maksimaalselt 1000 kPa (10 bar).
 - Kui veesurve ületab esitatud suurima väärtuse, tuleb joogiveeühenduse ja seadme voolikukomplekti vahele paigaldada rõhureduktor.

Ohutu kasutamine

TÄHELEPANU!

- Väljuv veeaur võib kahjustada mööblit.
 - Laske seadmel pärast programmi lõppu enne seadme ukse veidi jahtuda.
- Nõudepesumasinaga spetsiaalsool võib pesukambrit korrosiooni tõttu kahjustada.
 - Et ülejoosnud spetsiaalsool loputataks pesukambrit välja, lisage spetsiaalsoola selle varumahutisse vahetult enne programmi käivitamist.
- Pesuvahend võib veepehmendusseadet kahjustada.
 - Lisage veepehmendusseadme varumahutisse ainult nõudepesumasinaga spetsiaalsoola.
- Ebasobivad pesuvahendid võivad seadet kahjustada.
 - Ärge kasutage aurpuhastit.
 - Selleks, et seadme pinda mitte kriimustada, ärge kasutage kareda pinnaga käsnu ning abrasiivseid pesuvahendeid.
 - Korrosiooni vältimiseks ärge kasutage roostevabast terasest esipaneeliga nõudepesumasinatel käsnu või peske need enne esimest kasutamist mitu korda põhjalikult puhtaks.

Paigaldusjuhised

→ Joonis 1

Keskkonnakaitse ja säästmine

Säästke keskkonda, selleks kasutage oma seadet ressursisäästlikult ja käideldge taaskasutatavad materjalid õigesti.

Pakendi käitlemine

Pakkematerjalid on keskkonnaohutud ja taaskasutatavad.

- Käideldge erinevaid komponente liikide järgi sorteeritult. Teavet nõuetekohaste jäätmeäritlusviiside kohta saate oma IKEAst ning oma valla- või linnavalitsusest.

Energia säästmine

Kui järgite seda juhust, tarbib teie seade vähem voolu ja vett.

Kasutage programmi Eco 50°.

- ✚ Programm Eco 50° on energiasäästlik ja keskkonnasäästlik.

Märkus: Energia ja vee säästmiseks laadige seadmesse kuni etteantud maksimaalne arv nõudekomplekte.

Kuivatamine (olenevalt seadme varustusest)

Seadmel on funktsioonid ja varustus, millega saab säästa energiat.

Lisateabe saamiseks lugege peatükki „Keskkonnakaitse ja säästmine“ kasutaja käsiraamatu täisversioonis, mis on saadaval järgmisel veebisaidil: www.ikea.com

Puhastamine ja hooldamine

Selleks, et teie seade jääks pikaks ajaks töökorda, puhastage ja hooldage seda hoolikalt.

ETTEVAATUST! **Vigastusoh!**

- Elektrivõrku ühendatud seade võib hooldustööde korral põhjustada vigastusi.
- Enne hooldustöid veenduge, et seade oleks toitejuhtmest lahutatud.

Pesukambri puhastamine

HOIATUS **Tervisekahjustuse oht!**

- Kloori sisaldavate puhastusvahendite kasutamine võib põhjustada tervisekahjustusi.
- Ärge mitte kunagi kasutage kloori sisaldavaid puhastusvahendeid.

→ Joonis 7 - 7

Isepuhastuv siseruum

Ladestuste eemaldamiseks teostab seade regulaarsete ajavahemike järel siseruumi isepuhastust. Isepuhastuseks kohandatakse automaatselt programmi kulg, nt suurendatakse lühiajaliselt pesemistemperatuuri. Tööaeg ja tarbimisväärtused, nt vesi ja elektrienergia, võivad seeläbi suurened. Kui siseruum ei puhastu iseseisvalt enam piisavalt ja tekivad ladestised, järgige seda teavet:
→ "Pesukambri puhastamine", Lk 184.

Puhastusvahendid

Kasutage seadme puhastamiseks ainult sobivaid puhastusvahendeid.
→ "Ohutu kasutamine", Lk 183

Nõuanded seadme hooldamiseks

Seadme pikaajalise talitluse säilitamiseks järgige seadme hoolduse kohta antud nõuandeid.

Märkus: Jätke pikema seisuaaja korral seadme uks paokile.
→ Joonis 8

Sõelasüsteem

Sõelasüsteem filtreerib suured mustuseosakesed pesukontuurist välja.
→ Joonis 9

1	Mikrosõel
2	Peensõel
3	Jämesõel

Sõelte puhastamine

Pesuvees sisalduv mustus võib sõelad ummistada.

Märkus: Kontrollige iga pesu järel jääke sõelteil. Jälgige, et pumbanõusse ei kukuks puhastamise ajal võõrkehi.

→ Joonis 10 - 13

Pihustitorude puhastamine

Katlakivi ja pesuvee mustus võivad blokeerida ja pihustitorude düüsid ja laagrid. Puhastage pihustitorusid regulaarselt.

→ Joonis 14 - 18

Masina hooldus

Ladestused võivad tekitada teie seadmele tõrkeid. Tõrgete vältimiseks puhastage seadet regulaarsete ajavahemike järel.

Märkused

- Käivitage programm Masina hooldus ilma nõusid sisse panemata.
 - Kasutage ainult spetsiaalset nõudepesumasinatele sobivat masina hooldusvahendit ja masina puhastusvahendit.
 - Jälgige, et seadme pesuruumis ei oleks alumiiniumese-meid, nt õhupuhastite rasvafiltreid või alumiiniumpotte.
 - Kui te pole Masina hooldus pärast 3 pesutsükli teostanud, kustub Masina hooldus näit automaatselt.
 - Järgige ohutusjuhiseid masina hooldusvahendite ja masina puhastusvahendite pakenditel.
1. Eemaldage sisepindadelt niiske lapiga suurem mustus.
 2. Puhastage sõelad.
 3. Paigutage masina hooldusvahend seadme siseruumi. Kasutage ainult spetsiaalset nõudepesumasinatele sobivat masina hooldusvahendit.
 4. Valage masina puhastusvahendit puhastuskambrisse kuni see on täielikult täidetud. Ärge täiendavalt seadme siseruumi masina puhastusvahendit lisage.
 5. Vajutage .
 6. Vajutage Start.

7. Tõmmake seade ettevaatlikult välja ja tõmmake voolikut ettevaatlikult järele.

Seadme kaitsmine külma vastu

Kui seade seisab külmumisohtlikus ruumis, nt suvilas, tühendage seade täielikult.

- → "Seadme transportimine", Lk 185

Transportimine, ladustamine ja jäätmekäitlus

Seadme demonteerimine

1. Lahutage seade vooluvõrgust.
2. Keerake veekraan kinni.
3. Vabastage heitveeühendus.
4. Vabastage joogiveeühendus.
5. Kui on olemas, vabastage mööbli osade juures kinnituskruvid.
6. Kui on olemas, demonteerige soklilist.

Seadme transportimine

Seadme kahjustuste vältimiseks tühjendage seade enne transporti ja kinnitage lahtised osad.

Märkus: Selleks et veejääke ei sattuks masina juhtsüsteemi ja see ei tekitaks seadmele kahjustusi, transportige seadet ainult püstasendis.

→ Joonis 19 - 23

Kasutatud seadme jäätmekäitlus

Keskkonnasäästliku jäätmekäitlusega saab väärtuslikke tooraineid taaskasutada.

⚠ HOIATUS

Tervisekahjustuse oht!

- Lapsed võivad lukustada end seadmesse ja sattuda eluohtlikku olukorda.
- Kasutusest kõrvaldatud seadmetel tömmake võrgujuhtme võrgupistik välja, lõigake võrguühenduskaabel läbi ja purustage seadme ukselekk sedavõrd, et seadme uks enam ei sulguks.

1. Tömmake võrgujuhtme võrgupistik välja.
2. Lõigake võrgujuhe läbi.
3. Suunake seade keskkonnasäästlikku jäätmekäitlusse.



Käesolev seade on märgistatud vastavalt direktiivile 2012/19/EL elektri- ja elektroonikaseadmete jäätmete kohta. Direktiiv sätestab elektri- ja elektroonikaseadmete jäätmete tagastamise ja ringlussevõtu raamtingimused Euroopa Liidus.

Vastavusdeklaratsioon

Käesolevaga deklareerib IKEA of Sweden AB, et seade on kooskõlas direktiivi 2014/53/EU põhinõuete ja muude asjakohaste sätetega.

Põhjaliku RED vastavusdeklaratsiooni leiate veebisaidilt www.ikea.com oma seadme tootelehel täiendavate dokumentide alt.



2,4-GHz-riba (2400–2483,5 MHz): max 100 mW
5-GHz-sagedusriba (5150–5350 MHz + 5470–5725 MHz): max 150 mW

	BE	BG	CZ	DK	DE	EE	IE	EL	ES
	FR	HR	IT	CY	LI	LV	LT	LU	HU
	MT	NL	AT	PL	PT	RO	SI	SK	FI
	SE	NO	CH	TR	IS	UK (NI)			

5 GHz WLAN (Wi-Fi): kasutamiseks ainult siseruumides.

AL	BA	MD	ME	MK	RS	UK	UA
----	----	----	----	----	----	----	----

5 GHz WLAN (Wi-Fi): kasutamiseks ainult siseruumides.

IKEA garantii

Korduma kippuvad küsimused garantii kohta:

Kui kaua kehtib IKEA garantii?

See garantii kehtib viis (5) aastat alates seadme IKEAst ostmise kuupäevast. Ostutõendina on vajalik ostukviitungi originaal. Kui garantiiaja jooksul tehakse seadmele teeninduses töid, ei pikenda see seadme garantiiaega.

Kes pakub teenindust?

IKEA teenindusettevõtte pakub teenindust ise või volitatud teeninduspartneri kaudu.

Mille kohta garantii kehtib?

Garantii kehtib ainult vastava toote kasutamisel kodumajapidamises. Erandid on toodud jaotises „Mille kohta garantii ei kehti?“. Garantiiaja jooksul kaetakse remondi, varuosade ning töö- ja sõidukulud, eeldusel, et seade on ilma erilise vaevata remondiks ligipääsetav. Selle kohta kehtivad vastavate riikide eeskirjad. Vahetatud detailid lähevad IKEA omandisse.

Mida võtab IKEA ette probleemi lahendamiseks?

IKEA poolt määratud teenindusettevõtte hindab toodet ja kontrollib iseseisvalt, kas tegemist on garantiijuhtumiga. Kui tegemist on garantiijuhtumiga, otsustab IKEA teenindusettevõtte või volitatud teeninduspartner oma tööprotsessis iseseisvalt, kas ta remondib puuduliku toote või asendab selle sama või võrreldava tootega.

Mille kohta garantii ei kehti?

- Tavapärase kulumine.
- Tahtlik kahjustamine või kahjustamine hooletuse tõttu; kahjustused, mis on tekitatud kasutusjuhendi eiramise tõttu, peale selle kahjustused asjatundmatu monteerimise või asjatundmatu paigaldamise või vale toitepingega ühendamise tõttu; kahjustused, mis on põhjustatud keemilise või elektrokeemilise reaktsiooniga; rooste, korrosioon või veekahjustused, sealhulgas veekahjustused ebatavaliselt kõrge lubjasisalduse tõttu vees; kahjustused, mis on tekitatud ebaharilike keskkonnatingimuste tõttu.

- Kuluosad, sealhulgas patareid ja hõõglambid.
- Mittetöötavad osad ja dekoratiivsed osad, mis ei mõjuta seadme tavapärasest kasutamisest, sealhulgas igasugused kriimustused ja võimalikud värvierinevused.
- Kahjud õnnetustest, mis on põhjustatud võõrkehade või ainete tõttu; kahjustused, mis on tekkinud filtrite, äravoolusüsteemi või pesuvahendisahkli puhastuse või kor-rastamisega.
- Kahjustused järgmistel osadel: klaaskeraamika, tarvikud, ülemine ja alumine korv ning söögiriistade korv, juurde- ja äravooluvoolikud, tihendid, elektripirnid ja nende katted, näidikud, nupud, katted, korpusekatted ja nende osad. See ei kehti siis, kui kahjustused tulenevad tootmisveast.
- Juhtumid, mille korral tehnika külastuse ajal ei ole kahjus-tusi tuvastatud.
- Remonttööd, mis ei ole teostatud meie poolt valitud tee-nindusettevõtte ja/või lepingulise teeninduspartneri poolt või kui on kasutatud muid kui originaalvaruosi.
- Remonttööd, mis põhjustatud asjatundmatu või eeskir-jadele mittevastava paigalduse tõttu.
- Seadme kasutamine muul otstarbel kui kodumajapi-damises, st professionaalne kasutamine.
- Transpordikahjustused: kui klient transpordib toote ise endale koju või mõnele teisele aadressile, ei ole IKEA transpordi ajal tekkida võivate kahjustuste eest vastutav. Juhtudel, kui IKEA transpordib toote kliendi tarneaad-ressile, hüvitab tootel võimalikud selle tarnimise ajal tek-kinud kahjustused IKEA.
- IKEA seadme esmapaigalduse kulud. Kui siiski IKEA poolt määratud teenindusettevõtte või volitatud teeninduspart-ner remondib või asendab käesolevate garantiitingimuste raames seadme, monteerib valitud teenindusettevõtte või volitatud teeninduspartner vajaduse korral seadme uuesti või paigaldab asendusseadme.

Riikide seadusega kehtestatud eeskirjad

IKEA garantii tagab teile spetsiifilised õigused, mis vastavad teie riigi õiguslikele nõuetele või ületavad neid. Käesolevad tingimused siiski mitte mingil juhul ei kitsenda vastava riigi tarbijate õigusi.

Kehtivusala

Seadmetele, mis ostetakse ühes ELi liikmesriigis ja viiakse mõnda teise ELi liikmesriiki, pakutakse sellist teenindust, mis on määratud uue riigi garantiitingimuste raames. Kohustus teha teenindustõid garantiit raames kehtib ainult siis, kui seade vastab järgmistele tingimustele ja on paigaldatud vas-tavalt nendele:

- garantiinõude esitamise koha riigis kehtivad tehnilised spetsifikatsioonid,
- montaažijuhend ja kasutaja käsiraamatus sisalduvad ohu-tusjuhised.

Klienditeenindus

Dokumendi lõpust leiab ülevaate klienditeeninduse telefoni-numbrist ning varuosade saadavuse info.

Talitluse seisukohalt olulisi ökodisaini määrusele vastavaid originaalvaruosi saate tellida meie hooldekeskusest vähe-malt 10 aasta jooksul alates seadme turulelaskmisest Euroo-pa Majanduspiirkonnas.

Varuosade saadavus:

Uksehinged ja uksetihendid, muud tihendid, pihustushoo-vad, äravoolusõelad, sisekandurid ja plasttarvikud, nagu korvid ja kaaned. Samuti muud avuosad, nt söögiriistasah-tlid, käepidemed, sissepandavad detailid, hoidikud, kinnitus-komplektid, isoleerplaadid, lukk, lapseluk, siinid, korpuse

IKEA seadmete klienditeenindus

Palun võtke ühendust IKEA poolt määratud volitatud tee-ninduskeskusega:

- et esitada käesoleva garantii raames teeninduspäring või
- ebaselguse korral seoses IKEA seadmete funktsioonidega.

Selleks, et me saaksime teile pakkuda parimat võimalikku teenindust, lugege palun montaažijuhend ja/või kasutusju-hend, enne kui võtate meiega ühendust, põhjalikult läbi.

Kui te vajate teeninduse poolt abi, võtke meiega ühendust



Käesoleva kasutusjuhendi viimaselt leheküljelt leiab IKEA poolt väljavalitud volitatud teeninduskeskuste täieliku loendi koos vastavate siseriiklike telefoninumbritega.

Et me saaksime teid kiiresti aidata, kasutage palun käesolevas kasutusjuhendis toodud spetsiaalseid telefoninumbreid.

Hoidke helistamisel vastava seadme andmed käepärast. Need on:

- seadme number (E-nr = 1)
- valmistusnumber (FD = 2)
- IKEA tootenumber (8-kohaline kood seadme numbril [E-Nr] all)
- IKEA-tootmiskuupäev (asub etiketil siseukse küljel)

Need andmed leiab teie tüübisildilt seadme uksest.

PALUN SÄILITAGE OSTUKVIITUNG!

Märkus: See on teie ostutõend ja seda läheb vaja garantiinõude esitamiseks. Peale selle sisaldab ostukviitung iga soetatud toote IKEA-tähist ja tootenumbrit (8-kohaline kood).

Vajate täiendavat abi?

Palun pöörduge kõikide täiendavate küsimuste korral, mis ei puuduta teie seadme klienditeenindust, oma lähima IKEA sisustuskaubamaja klienditeeninduse poole. Enne kui võtate meiega ühendust, lugege palun oma seadme dokumenta-tsoon põhjalikult läbi.

küljeosad, AquaStop, kaabliühendused, AquaStopi klapid, pikad hinged, laagrid, toitekaablid, kaitsekatted, kummist vormitud detailid, ventilatsioonikanalid, pesupaagid, täiturid, voolikud, voolikuklambrid, kuvamoodulid, paneelikarbid, käepideme ribad, pleksiklaasist ukсед, äravoolutihendid, korvirullikud, kinnitusklaasid, söögiriistakorvid, klambrid, kinnitusedetailid, tassialused, soojusvahetid, keermespladid, läbivooluandurid, äravooluvoolikud, pehmendusseade, regeneratsiooniklapid, pumba äravool, kruvid, veepöörel, küttepump, äravoolupumbad, torud, pihustushoovad, peen-filtrid, mikrofiltrid, doseerimispaagid, ukсед ja palju muud...

⚠ Sauga

Atkreipkite dėmesį į toliau pateiktus saugos nurodymus.

Bendrosios nuorodos

- Atidžiai perskaitykite šią instrukciją.
- Išsaugokite instrukciją bei informaciją apie produktą. Jų gali prireikti vėliau, be to, galėsite ją perduoti naujam prietaiso šeimininkui.
- Jei transportuojant prietaisas buvo pažeistas, nejunkite jo prie elektros tinklo.

Naudojimas pagal paskirtį

Naudokite prietaisą tik:

- buitiniams indams plauti.
- privačiame namų ūkyje ir uždaroje namų aplinkos patalpose,
- su mineraliniu džiovinimu iki 2 500 m aukščio virš jūros lygio.
- be mineralinio džiovinimo iki 4 000 m aukščio virš jūros lygio.

Naudotojų rato apribojimas

8 metų ir vyresni vaikai ar asmenys, kurie dėl nepakankamų fizinių, jutiminių ar protinių gebėjimų arba nepakankamos patirties ar nežinojimo negali saugiai valdyti prietaiso gali juo naudotis tik prižiūrimi kito asmens arba jeigu jie yra supažindinti su saugiu prietaiso naudojimu bei suprantą iš to kylančius pavojus.

Vaikams draudžiama žaisti su prietaisu.

Valyti ir naudotojo atliekamus techninės priežiūros darbus vaikai gali atlikti tik prižiūrimi.

Jaunesni nei 8 metų vaikų neturėtų būti arti prietaiso ir jungimo laido.

Saugi instaliacija**⚠ ĮSPĖJIMAS – Sužeidimų pavojus!**

- Dėl netinkamos instaliacijos galimi sužeidimai.
- Įrengdami ir prijungdami prietaisą laikykitės naudojimo instrukcijoje ir montavimo instrukcijoje pateiktų nurodymų.

⚠ ĮSPĖJIMAS – Elektros smūgio pavojus!

- Netinkamai atlikus instaliacijos darbus gresia pavojus.
- Prietaisą prijunkite ir eksploatuokite tik laikydamiesi specifikacijų lentelėje pateiktų duomenų.
- Visada naudokite su nauju prietaisu pristatytą jungimo prie tinklo laidą.
- Prietaisą prie kintamosios srovės el. tinklo prijunkite tik jungdami į pagal reikalavimus sumontuotą įžemintą kištukinį lizdą.
- Namų elektros instaliacijos apsauginių laidų sistema turi būti instaliuota laikantis reikalavimų.
- Jokiu būdu neprijunkite prie prietaiso elektros per išorinį jungimo įtaisą, pvz., laikrodinį jungiklį arba nuotolinio valdymo įtaisą.
- Kai prietaisas yra įmontuotas, turi būti laisvas priėjimas prie el. tinklo prijungimo linijos el. tinklo kištuko arba, jei laisvas priėjimas negalimas, tuomet stacionarioje elektros instaliacijoje turi būti sumontuotas atskyrimo įtaisas, atitinkantis įrengimo sąlygas.
- Statydami prietaisą atkreipkite dėmesį, kad niekur neprispaustumėte ar kitaip neapgadintumėte el. tinklo prijungimo kabelio.

- Nutraukti vandens įleidimo žarną arba panardinti „Aquastop“ vožtuvą į vandenį pavojinga.
- Niekada nenardinkite plastikinio korpuso į vandenį. Plastikiniame korpuse prie vandens įleidimo žarnos yra elektrinis vožtuvas.
- Niekada nenutraukite vandens įleidimo žarnos. Vandens įleidimo žarnoje yra elektros prijungimo linijos.

⚠ ĮSPĖJIMAS – Gaisro pavojus!

- Naudoti prailgintą el. tinklo prijungimo kabelį ir neapbruotus adapterius pavojinga.
 - Nenaudokite ilginimo kabelių ir keliagubų kištukinių lizdų bloką.
 - Naudokite tik gamintojo aprobuotus adapterius ir el. tinklo prijungimo linijas.
 - Jeigu el. tinklo prijungimo kabelis per trumpas ir negalite gauti ilgesnio el. tinklo prijungimo kabelio, kreipkitės į elektrikus, kad atitinkamai įtaisytų namo instaliaciją.
- Jei prietaisas liečiasi prie instaliacinių vamzdinių, pvz., dujotiekio ir elektros linijų, šie gali apsigadinti. Iš prarūdijusio dujotiekio besiskverbiančios dujos gali užsidegti. Apsigadinusi elektros linija gali sukelti trumpąjį jungimą.
 - Užtikrinkite, kad tarp prietaiso ir instaliacinių linijų būtų ne mažesnis kaip 5 cm tarpas.

⚠ ĮSPĖJIMAS – Sužeidimų pavojus!

- Atidarant ir uždarant prietaiso dureles, lankstai juda ir gali sužeisti.
 - Jeigu apačioje montuojami arba integruojami prietaisai nestovi nišoje ir šoninė sienelė yra prieinama, lanksto sritis iš šono turi būti uždengta. Uždangas galima įsigyti IKEA parduotuvėje arba mūsų klientų aptarnavimo tarnyboje.

⚠ ĮSPĖJIMAS – Apvirtimo pavojus!

- Neteisingai instaliavus prietaisas gali apvirti.
 - Apačioje montuojamus arba integruojamus prietaisus montuokite tik po ištisiniu darbastaliu, tvirtai sujungtu su gretimomis spintelėmis.

Saugus naudojimas

⚠ ĮSPĖJIMAS – Rimtos žalos sveikatai pavojus!

- Nepaisant ant plovimo ir skalavimo priemonių pakuočių pateiktų saugos ir naudojimo nuorodų galima stipriai pakenkti sveikatai.
 - Laikykitės ant plovimo ir skalavimo priemonių pakuočių pateiktų saugos nuorodų ir naudojimo instrukcijų.

⚠ ĮSPĖJIMAS – Sprogimo pavojus!

- Tirpikliai prietaiso plovimo kameroje gali sukelti sprogimą.
 - Niekada nepilkite į plovimo kamerą tirpiklių.
- Stipriai agresyvūs šarminės arba stiprūs rūgštinės sudėties plovikliai kartus su plovimo kameroje esančiomis aliumininėmis dalimis gali sukelti sprogimą.
 - Niekada nenaudokite stipriai agresyvių šarminių arba stipriai rūgštinių ploviklių, ypač komercinės arba pramoninės paskirties, pvz., skirtų mašinų priežiūrai, kartu su dalimis iš aliuminio (pvz., gartraukių riebalų filtrais arba aliumininiais puodais).

⚠ ĮSPĖJIMAS – Sužeidimų pavojus!

- Atidarytos prietaiso durelės gali sužeisti.
 - Siekiant išvengti nelaimingų atsitikimų, pvz., užkliuvus, prietaiso dureles atidarykite tik tada, kai norite sudėti arba iškraustyti indus.
 - Nesėdėkite ir nestovėkite ant atidarytų prietaiso durelių.

- Peiliai ir smailūs įrankiai galu sužeisti.
 - Peilius ir smailius įrankius į stalo įrankių krepšį, peilių dėklą arba stalo įrankių dėklą dėkite smailiąja puse į apačią.

⚠ ĮSPĖJIMAS – Nusiplikimo pavojus!

- Atidarius prietaiso dureles vykdomos programos metu ir prietaiso gali ištykšti karšto vandens.
 - Veikiančios programos metu prietaiso dureles reikia atidaryti labai atsargiai.

⚠ ĮSPĖJIMAS – Elektros smūgio pavojus!

- Įsiskverbusi drėgmė gali sukelti elektros smūgį.
 - Prietaisą naudokite tik uždaroje patalpose.
 - Prietaiso niekada per daug neįkaitinkite ir nešlapinkite.
 - Nevalykite prietaiso garu arba aukštu slėgiu valančiais įrenginiais.
- Apgadinta el. tinklo prijungimo kabelio izoliacija kelia pavojų.
 - Saugokite, kad el. tinklo prijungimo kabelis niekada nesiliestų prie karštų prietaiso dalių arba kitų šilumos šaltinių.
 - Saugokite, kad elektros kabelis niekada nesiliestų prie aštrių smaigalių ar briaunų.
 - Elektros kabelio jokia būdu nesulenkite, neprispauskite ir nekeiskite jo konstrukcijos.

⚠ ĮSPĖJIMAS – Pavojus nusideginti!

- Ceolito talpyklos išpūtimo anga įkaista ir gali nudeginti.
 - Niekada nelieskite ceolito talpyklos išpūtimo angos.

Apgadintas prietaisas

⚠ ĮSPĖJIMAS – Elektros smūgio pavojus!

- Apgadintas prietaisas arba apgadintas el. tinklo prijungimo kabelis kelia pavojų.
 - Niekada nenaudokite apgadinto prietaiso.
 - Niekada nenaudokite prietaiso, jeigu jo paviršius įtrūkęs arba sulūžęs.
 - Norėdami atjungti prietaisą nuo elektros tinklo, niekada netraukite už el. tinklo prijungimo kabelio. Visada traukite už el. tinklo prijungimo kabelio el. tinklo kištuko.
 - Jeigu prietaisas arba el. tinklo prijungimo kabelis apgadinti, tuojau pat ištraukite el. tinklo prijungimo kabelio el. tinklo kištuką arba išjunkite saugiklį saugiklių dėžutėje ir užsukite vandens čiaupą.
 - Kreipkitės į klientų aptarnavimo tarnybą.
- Netinkamai atlikti remonto darbai kelia pavojų.
 - Atlikti prietaiso remonto darbus leidžiama tik to mokytam personalui.
 - Prietaisą remontuoti leidžiama tik su originaliomis atsarginėmis dalimis.
 - Jei šio prietaiso el. tinklo prijungimo kabelis pažeistas, jį reikia pakeisti specialiu prijungimo laidu, kurį galite įsigyti iš gamintojo arba mūsų klientų aptarnavimo tarnyboje.

Pavojus vaikams

⚠ ĮSPĖJIMAS – Pavojus uždusti!

- Vaikai gali užsimauti pakuotės medžiagas ant galvos arba į jas įsivynuoti ir uždusti.
 - Saugokite pakuotės medžiagas nuo vaikų.
 - Neleiskite vaikams žaisti su pakuotės medžiagomis.
- Vaikai gali įkvėpti arba praryti smulkias detales ir taip uždusti.
 - Saugokite smulkias detales nuo vaikų.
 - Neleiskite vaikams žaisti su smulkiomis detalėmis.
- Vaikai gali užsidaryti prietaise ir uždusti.
 - Jeigu yra, naudokite užraktą nuo vaikų.

- Niekuomet neleiskite vaikams žaisti su prietaisu arba jį valdyti.

⚠ ĮSPĖJIMAS – Žalos sveikatai pavojus!

- Vaikai gali užsisklęsti prietaise, o tada kiltų pavojus jų gyvybei.
- Ištraukite nebenaudojamo prietaiso el. tinklo prijungimo kabelio el. tinklo kištuką, tada nupjaukite el. tinklo prijungimo kabelį ir sugadinkite prietaiso durelių užraktą taip, kad prietaiso durelės nebeužsidarytų.

⚠ ĮSPĖJIMAS – Sutraišymo pavojus!

- Vaikai gali užstrigti tarp aukštai įmontuotų prietaisų durelių ir po jomis esančių spintelės durelių.
- Atidarydami ir uždarydami prietaiso dureles atkreipkite dėmesį į vaikus.

⚠ ĮSPĖJIMAS – Cheminių nudegimų pavojus!

- Skalavimo priemonės ir plovikliai gali pakenkti burnai, ryklei ir akims.
- Saugokite skalavimo priemones ir ploviklius nuo vaikų.
- Neleiskite vaikams artintis prie atviro prietaiso. Plovimo kameroje esantis vanduo nėra geriamasis vanduo. Jame dar gali būti ploviklio ir skalavimo priemonės likučių.

⚠ ĮSPĖJIMAS – Sužeidimų pavojus!

- Maži vaikų pirštukai gali užstrigti tablečių padėklo plyšiuose ir taip susižeisti.
- Neleiskite vaikams artintis prie atviro prietaiso.

Daiktinės žalos išvengimas

Saugi instaliacija

DĖMESIO!

- Neteisingai instaliavus prietaisą galima jį sugadinti.
 - Jeigu indaplovė montuojama po kitais buitinais prietaisais arba virš jų, reikia laikytis atitinkamo buitinio prietaiso montažo instrukcijoje pateiktos informacijos apie įmontavimą kartu su indaplove.
 - Jeigu informacijos neturite arba montavimo instrukcijoje nėra jokių atitinkamų nuorodų, kad įsitikintumėte, jog indaplovę galima montuoti virš kitų buitinių prietaisų arba po jais, kreipkitės į tų buitinių prietaisų gamintoją.
 - Jeigu gamintojas tokios informacijos nepateikia, indaplovės virš tokių buitinių prietaisų arba po jais montuoti negalima.
 - Kad būtų užtikrintas saugus visų buitinių prietaisų naudojimas, taip pat paisykite ir indaplovės montavimo instrukcijos.
 - Nemontuokite indaplovės po kaitlente.
 - Neįrenkite indaplovės netoli šilumos šaltinių, pvz., radiatorių, šilumos kaupiklių, krosnių arba kitokių šilumą skleidžiančių prietaisų.
- Jei prietaisas liečiasi prie vandentiekio, vandentiekio vamzdžiai gali imti rūdyti ir prakiurti.
 - Užtikrinkite, kad tarp prietaiso ir vandentiekio būtų ne mažesnis kaip 5 cm tarpas. Pridėtų linijų, skirtų geriamajam vandeniui prijungti ir nuotekų jungčiai, tai neliečia.
- Modifikuotos arba apgadintos vandens žarnos gali pridaryti materialinės žalos ir sugadinti prietaisą.
 - Niekada neužlenkite, neprispauskite, nemodifikuokite ir nenupjaukite vandens žarnų.

- Naudokite tik pridėtas vandens žarnas arba originalias atsargines vandens žarnas.
- Jau naudotų vandens žarnų niekada nenaudokite vėl.
- Per mažas arba per didelis vandens slėgis gali pakenkti prietaiso darbui.
 - Pasirūpinkite, kad vandens tiekimo sistemos vandens slėgis būtų ne mažesnis kaip 50 kPa (0,5 bar) ir ne didesnis kaip 1000 kPa (10 bar).
 - Jei vandens slėgis viršija didžiausią leidžiamąją vertę, tarp geriamojo vandens jungties ir prietaiso žarnų komplekto reikia sumontuoti slėgio mažinimo vožtuvą.

Saugus naudojimas

DĖMESIO!

- Besiskverbiantis vandens garas gali gadinti įmontuojamus baldus.
 - Programai pasibaigus, prieš atidarydami prietaiso dureles leiskite jam šiek tiek atvėsti.
- Indaplovių druska gali sukelti plovimo kameros koroziją.
 - Kad išbarstyta indaplovių druska būtų tuojau pat išplaunama iš plovimo kameros, indaplovių druską į jos talpyklą pilkite prieš pat paleisdami programą.
- Ploviklis gali sugadinti vandens minkštinimo įrenginį.
 - Į vandens minkštinimo įrangos talpyklą pilkite tik specialią indaplovėms skirtą druską.
- Netinkamos valymo priemonės gali apgadinti prietaisą.
 - Nenaudokite valymo garais įrenginio.
 - Kad nesubraižytumėte prietaiso paviršiaus, nenaudokite kempinių su aštriu paviršiumi bei šveičiančiųjų valymo priemonių.
 - Kad išvengtumėte korozijos, indaplovių su priekiniu skydu iš nerūdijančio plieno nevalykite kempinėmis šluostėmis arba prieš pirmą kartą naudodami jas labai gerai išplaukite.

Montavimo nurodymai

→ Pav. 11

Aplinkosauga ir taupymas

Tausokite aplinką, naudodamiesi savo prietaisu taupiai ir teisingai sutvarkydami nebereikalingas perdirbamas medžiagas.

Pakuotės utilizavimas

Pakuotei naudojamos medžiagos yra nekenksmingos aplinkai, jas galima perdirbti.

- Atskiras dalis išmeskite išrūšiavę.
 - Kur ir kaip šiuo metu galima priduoti atliekas, teiraukitės IKEA arba Jūsų rajono arba miesto savivaldybėje.

Energijos taupymas

Jeigu vadovausitės pateikta nuoroda, sumažinsite savo prietaiso energijos ir vandens sąnaudas.

Naudokite programą Eco 50°.

⊕ Programa Eco 50° taupo energiją ir tausoja aplinką.

Pastaba. Norėdami taupyti vandenį ir energiją, pakraukite prietaisą iki nurodyto maksimalaus standartinio indų rinkinių kiekio.

Džiovinimas (atsižvelgiant į prietaiso įrangą)

Prietaisui būdingos funkcijos ir įrangos savybės, kurie džiovinant leidžia taupyti energiją.

Daugiau informacijos skaitykite pilnos šio naudojimo vadovo versijos skyriuje „Aplinkos apsauga ir taupymas“, kurį taip pat rasite: www.ikea.com.

Valymas ir priežiūra

Kad jūsų prietaisas ilgai gerai veiktų, rūpestingai jį valykite ir prižiūrėkite.

⚠ PERSPĖJIMAS

Sužeidimų pavojus!

- Prie elektros tinklo prijungtas prietaisas gali sužaloti atliekant techninės priežiūros darbus.
- Prieš atliekant techninės priežiūros darbus įsitikinkite, kad prietaisas atjungtas nuo maitinimo tinklo.

Plovimo kameros valymas

⚠ ĮSPĖJIMAS

Žalos sveikatai pavojus!

- Naudojant ploviklius su chloru galima pakenkti sveikatai.
- Nenaudokite ploviklių su chloru.

→ Pav. 10 - 11

Savaime išsivalanti vidinė dalis

Kad būtų pašalintos nuosėdos, prietaisas reguliariais intervalais vykdo savaiminio vidinės dalies išvalymo procesą. Savaiminiam išsivalymui automatiškai pritaikoma programos eiga, pvz., trumpam padidinama plovimo temperatūra. Dėl to gali padidėti sąnaudos, pvz., vandens ir elektros. Jeigu savaiminio išsivalymo funkcijos nepakanka, nes kaupiasi nuosėdos, vadovaukitės šia informacija:

→ "Plovimo kameros valymas", Psl. 192.

Valymo priemonės

Prietaisui valyti naudokite tik tinkamas valymo priemones.

→ "Saugus naudojimas", Psl. 191

Prietaiso priežiūros patarimai

Kad prietaisas veiktų ilgai, laikykitės prietaiso priežiūros patarimų.

Pastaba. Jei prietaiso ilgiau nenaudojate, dureles palikite pravertas.

→ Pav. 12

Sietų sistema

Sietų sistema filtruoja iš plovimo apytakos rato stambius nešvarumus.

→ Pav. 13

1	Mikrosietas
2	Smulkusis sietas
3	Stambusis sietas

Sietų valymas

Nešvarumai iš plovimo vandens gali užkimšti sietus.

Pastaba. Po kiekvieno plovimo reikia patikrinti, ar ant sietų nėra likučių. Atkreipkite dėmesį, kad plaunant į siurblio įdubą neįkristų svetimkūnių.

→ Pav. 10 - 13

Purkštukų valymas

Kalkės ir nešvarumai, patenkantys iš plovimo vandens, gali užkimšti purkštukų angas ir lizdus. Reguliariai valykite purkštukus.

→ Pav. 14 - 15

Mašinos priežiūra

Dėl suskauptusių nuosėdų gali sutrikti Jūsų prietaiso veikimas. Kad išvengtumėte veikimo sutrikimų, prietaisą reguliariai išvalykite.

Pastabos

- Programą Mašinos priežiūra paleiskite, nesudėję indų.
 - Naudokite tik specialią indaplovėms pritaikytą prietaiso priežiūros priemonę ir valiklį.
 - Atkreipkite dėmesį, kad prietaiso plovimo kameroje nebūtų aliuminio dalelių, pvz., nuo garų rinktuvų riebalų filtrų arba aliumininių puodų.
 - Jeigu po 3 plovimų vis dar nebūsate atlikę Mašinos priežiūra, Mašinos priežiūra rodmuo automatiškai užgęsta.
 - Atkreipkite dėmesį į saugos nuorodas ant mašinos priežiūros priemonių ir mašinos valiklių pakuočių.
1. Drėgna šluoste išvalykite iš vidaus ertmės stambesnius nešvarumus.
 2. Išvalykite sietus.
 3. Mašinos priežiūros priemonės dėkite į prietaiso vidų. Naudokite tik specialias indaplovei skirtas priežiūros priemones.
 4. Pilkite ploviklį į ploviklio stalčių, kol šis bus pilnas. Į prietaiso vidų nepilkite jokio papildomo ploviklio.
 5. Paspauskite .
 6. Spustelėkite Start.

Transportavimas, sandėliavimas ir atliekų tvarkymas

Prietaiso išmontavimas

1. Atjunkite prietaisą nuo elektros tinklo.
2. Užsukite vandens čiaupą.
3. Atjunkite nutekamojo vandens jungtį.
4. Atjunkite geriamojo vandens jungtį.
5. Jei yra, atlaisvinkite tvirtinimo prie baldų varžtus.
6. Jei yra, išmontuokite cokolio lentą.
7. Atsargiai ištraukite prietaisą ir kartu traukite žarną.

Prietaiso apsauga nuo šalčio

Jeigu prietaisas stovi ten, kur yra užšalimo pavojus, pvz., vasarnamyje, prietaisą visiškai ištuštinkite.

- → "Prietaiso transportavimas", Psl. 193

Prietaiso transportavimas

Kad išvengtumėte prietaiso pažeidimų, prieš gabendami prietaisą ištuštinkite.

Pastaba. Kad likęs vanduo nepatektų į prietaiso valdymo sistemą ir jos nesugadintų, gabenkite tik vertikaliai pastatytą prietaisą.

→ Pav. 19 - 25

Seno prietaiso utilizavimas

Jei ekologiškai utilizuosite prietaisą, jame esančias vertingas medžiagas bus galima panaudoti vėl.

⚠️ ĮSPĖJIMAS

Žalos sveikatai pavojus!

- Vaikai gali užsisklęsti prietaise ir jų gyvybei iškiltų pavojus.
- Ištraukite nebenaudojamo prietaiso el. tinklo prijungimo kabelio el. tinklo kištuką, tada nupjaukite el. tinklo prijungimo kabelį ir sugadinkite prietaiso durelių užraktą taip, kad prietaiso durelės nebeužsidarytų.

1. Ištraukite el. tinklo prijungimo kabelio el. tinklo kištuką.
2. Nupjaukite el. tinklo prijungimo kabelį.
3. Ekologiškai utilizuokite prietaisą.

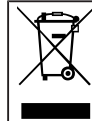

Šis prietaisas yra pažymėtas pagal Europos bendrijos direktyvą 2012/19/ES dėl naudotų elektrinių ir elektroninių prietaisų (waste electrical and electronic equipment - WEEE). Ši direktyva apibrėžia visoje ES galiojančią naudotų prietaisų grąžinimo ir perdirbimo tvarką.

Atitikties deklaracija

IKEA of Sweden AB patvirtina, kad prietaisas atitinka esminius Direktyvos 2014/53/EU reikalavimus ir kitas taikomas ten pateiktas nuorodas.

Išsamią RED atitikties deklaraciją rasite internete adresu www.ikea.com, Jūsų prietaiso gaminio puslapyje, prie papildomų dokumentų.



2,4 GHz juosta (2400–2483,5 MHz): maks. 100 mW
5 GHz juosta (5150–5350 MHz + 5470–5725 MHz): maks. 150 mW

	BE	BG	CZ	DK	DE	EE	IE	EL	ES
	FR	HR	IT	CY	LI	LV	LT	LU	HU
	MT	NL	AT	PL	PT	RO	SI	SK	FI
	SE	NO	CH	TR	IS	JK (NI)			

5 GHz WLAN („Wi-Fi“): skirtas naudoti tik patalpose.

AL	BA	MD	ME	MK	RS	JK	UA
----	----	----	----	----	----	----	----

5 GHz WLAN („Wi-Fi“): skirtas naudoti tik patalpose.

IKEA garantija

DUK apie garantiją:

Kiek laiko galioja IKEA garantija?

Ši garantija galioja penkerius (5) metus nuo prietaiso įsigijimo datos IKEA prekybos centre. Būtina turėti originalų kvitą, įrodantį pirkimo faktą. Jeigu garantiniu laikotarpiu bus atliekami techninės priežiūros ir remonto darbai, prietaiso garantinis laikotarpis dėl to pratęstas nebus.

Kas atlieka techninės priežiūros ir remonto paslaugas?

IKEA techninės priežiūros ir remonto įmonė teikia paslaugas savo įmonės ribose arba per įgaliotą techninės priežiūros ir remonto darbus atliekantį partnerį.

Kam taikoma garantija?

Garantija taikoma tik namų ūkyje naudojamam atitinkamam gaminiui. Išimties pateiktos aprašyme „Kam netaikoma garantija?“. Garantiniu laikotarpiu dengiamosios išlaidos už remontą, atsargines dalis, taip pat darbą ir kelionę, su sąlyga,

kad prietaiso remontui nereikia ypatingų sąnaudų. Šiuo klausimu galioja atitinkami nacionaliniai teisės aktai. Pakeistos dalys perduodamos IKEA nuosavybei.

Kokių veiksmų imasi IKEA atsiradus problemai?

IKEA patvirtinta techninės priežiūros ir remonto darbus atliekanti įmonė įvertina gaminį ir savo nuožiūra patikrina, ar pastarasis atvejis garantinis. Garantiniu atveju IKEA techninės priežiūros ir remonto darbų įmonė arba įgaliotasis techninės priežiūros ir remonto darbus atliekantis partneris savo įmonės ribose savo nuožiūra nusprendžia, ar sugedusį gaminį remontuoti, ar pakeisti panašiu gaminiu.

Kam netaikoma garantija?

- Įprasto nusidėvėjimo atveju.
- Sąmoningai sugadinus arba sugadinus dėl aplaidumo; sugadinus nesilaikant naudojimo instrukcijos nurodymų, sugadinus dėl netinkamo įmontavimo arba netinkamos elektros instaliacijos arba dėl prijungimo prie netinkamos elektros energijos įtampos; sugadinus dėl cheminės arba elektrocheminės reakcijos; rūdimo, korozijai arba gedi-

mams dėl vandens poveikio, įskaitant ir kitus gedimus dėl vandens poveikio esant itin kalkėtam vandeniui; gedimams, kuriuos lėmė neįprastos aplinkos sąlygos.

- Susidėvinčioms dalims, įskaitant baterijas ir kaitinamąsias lempas.
- Dalims, kurios neatlieka jokios funkcijos ir dekoratyvinėms dalims, kurios neturi poveikio įprastai veikiančiam prietaisui, įskaitant bet kokius subraižymus ir galimus spalvos pasikeitimus.
- Gedimams, kuriuos lėmė svetimkūniai arba aktyviosios medžiagos; gedimams, kurie atsirado valant filtrus, nuotekų sistemas arba ploviklio skyrelį.
- Šių dalių pažeidimams: stiklo keramikos, priedų, viršutinio ir apatinio krepšio bei įrankių krepšelio, vandens įleidimo ir išleidimo žarnų, sandariklių, apšvietimo prietaisų ir jų gaubtų, rodmenų, mygtukų, skydelių, korpuso dangčių ir jų dalių. Išskyrus pažeidimus, atsiradusius dėl gamybos broko.
- Tais atvejais, kai patikrinęs montuotojas neaptinka pažeidimų.
- Remonto darbai, kuriuos atliko ne mūsų parinkta techninės priežiūros ir remonto įmonė ir (arba) ne mūsų įgaliotasis techninės priežiūros ir remonto darbus atliekantis partneris, arba kai buvo panaudotos ne originalios atšarginės dalys.
- Atliekant remontą, kurį lėmė netinkamai arba nesilaikant reglamentų atlikta elektros instaliacija.
- Prietaisą naudojant ne namų ūkyje, o komerciniuose tikslais.
- Pažeidimams dėl transportavimo: jeigu klientas gaminį pats gabena namo arba kitu adresu, IKEA neprisiima atsakomybės už žalą, atsiradusią transportavimo metu. Tais atvejais, kai IKEA transportuoja gaminį kliento nurodytu adresu, IKEA kompensuoja galimus transportavimo metu atsiradusius gaminio pažeidimus.
- Išlaidoms už pirmojo IKEA prietaiso įrengimą. Tačiau jeigu IKEA parinkta techninės priežiūros ir remonto darbų įmonė arba įgaliotasis techninės priežiūros ir remonto darbus atliekantis partneris prietaisą remontavo arba pakeitė laikydamasis šių garantijos sąlygų, parinkta techninės priežiūros ir remonto darbų įmonė arba įgaliotasis techninės priežiūros ir remonto darbus atliekantis partneris privalo vėl įmontuoti prietaisą arba instaliuoti pakeistą prietaisą.

Nacionalinis teisinis reglamentavimas

IKEA garantija suteikia konkrečias teises, atitinkančias arba viršijančias jūsų šalies teisinius reikalavimus. Šios sąlygos jokių būdu neriboja atitinkamos šalies vartotojų teisių.

Taikymo sritis

Vienoje ES valstybėje parduotiems ir į kitą ES valstybę narę pristatytiems prietaisams siūloma techninės priežiūros ir remonto paslauga, nustatyta pagal naujoje šalyje galiojančias garantines sąlygas. Įsipareigojimas atlikti techninės priežiūros ir remonto paslaugą garantinėmis sąlygomis galioja tuomet, kai prietaisas atitinka šias sąlygas ir vadovaujantis jomis buvo instaliuotas:

- technines sąlygas šalies, kurioje bus pareikštas garantinis reikalavimas;
- montavimo instrukciją ir naudojimo vadovą pateiktus saugos nurodymus.

IKEA prietaisų klientų aptarnavimo skyrius

Susisiekite su IKEA patvirtintu įgaliotuoju techninės priežiūros ir remonto centru:

- norėdami pateikti užklausą dėl techninės priežiūros ar remonto pagal garantines sąlygas, arba
- iškilus klausimams dėl IKEA prietaisų funkcijų.

Prieš susisiekdami su mumis atidžiai perskaitykite montavimo instrukciją ir (arba) naudojimo instrukciją, kad galėtume jums pasiūlyti geriausią paslaugą.

Susisiekite su mumis prirėikus techninės priežiūros ar remonto



Paskutiniame šios naudojimo instrukcijos puslapyje pateiktas visas IKEA patvirtintų įgaliotųjų techninės priežiūros ir remonto centrų su atitinkamos šalies telefono numeriais sąrašas.

Tam, kad galėtume jums kuo greičiau pagelbėti, skambinkite šioje naudojimo instrukcijoje pateiktais specialiais telefono numeriais.

Skambindami šalia turėkite susijusio prietaiso duomenis.

Reikalingi duomenys:

- Prietaiso numeris (E-Nr. = 1)
- Pagaminimo numeris (FD = 2)
- IKEA prekės numeris (8 skaitmenų kodas po prietaiso numeriu [E-Nr.]).
- IKEA pagaminimo data (nurodyta etiketėje vidinių durelių šone).

Šiuos duomenis rasite specifikacijų lentelėje ant prietaiso durelių.

IŠSAUGOKITE PIRKIMO KVITĄ!

Pastaba. Tai pirkimo fakto įrodymas, norint pasinaudoti garantiniu aptarnavimu. Be to, pirkimo kvite yra kiekvieno įsigyto prietaiso IKEA pavadinimas ir prekės kodas (8 skaitmenų kodas).

Reikia daugiau pagalbos?

Visais kitais klausimais, nesusijusiais su jūsų prietaiso klientų aptarnavimo tarnyba, kreipkitės arčiausiai jūsų esančios IKEA baldų parduotuvės karštąja linija. Prieš susisiekdami su mumis, atidžiai perskaitykite savo prietaiso dokumentus.

Klientų aptarnavimo tarnyba

Šio dokumento pabaigoje rasite klientų aptarnavimo skyriaus telefono numerių apžvalgą ir informaciją apie galimybę įsigyti atsarginių dalių.

Kaip reikalaujama Ekologinio projektavimo direktyvoje, prietaiso funkcijoms svarbių originalių atsarginių dalių Europos ekonominėje erdvėje mūsų klientų aptarnavimo tarnyboje galėsite įsigyti ne trumpiau kaip 10 metų nuo prietaiso pateikimo rinkai.

Galimybė įsigyti atsarginių dalių:

durelių lankstai ir durelių sandarikliai, kiti sandarikliai, purkštuvai, nutekėjimo sietai, vidiniai laikikliai ir plastikiniai reikmenys, pavyzdžiui, krepšiai ir dangčiai. Taip pat kitos atsarginės dalys, pvz., stalo įrankių stalčiai, rankenėlės, įdėklai, laikikliai, tvirtinimo komplektai, izoliacinės plokštės, užraktas, apsauga nuo vaikų, bėgeliai, korpuso elementai, „Aquastopp“, kabelių jungtys, „Aquastopp“ vožtuvai, lankstų juostos, guoliai, maitinimo tinklo kabeliai, apsauginės uždangos, guminės fasoninės dalys, vėdinimo kanalai, plovimo vandens kaupiklis, vykdymo elementas, žarnos, žarnų apkabos, rodmenų moduliai, dekoratyviniai rėmai, ilgos rankenos, durelės iš organinio stiklo, vandens baseino sandarikliai, krepšio ratukai, apkabos, stalo įrankių krepšiai, gnybtai, fiksavimo dalys, puodelių lentynėlė, šilumokaitis, srieginiai varžtai, srauto jutikliai, vandens nutekėjimo žarnos, vandens minkštinimo įtaisas, regeneravimo vožtuvas, siurblio baseinas, varžtai, vandens paskirstymo įtaisas, šildymo siurblys, nuotekų siurbLIAI, vamzdžiai, purškimo svirtys, smulkusis filtras, mikrofiltras, dozatoriaus talpykla, durelės ir dar daug kitų...

Drošība

Ievērojiet tālāk sniegtos drošības norādījumus.

Vispārīgi norādījumi

- Rūpīgi izlasiet šo instrukciju.
- Uzglabājiet instrukciju un produkta informāciju vēlākai izmantošanai vai nākamajiem īpašniekiem.
- Nepievienojiet ierīci, ja transportēšanas laikā tai ir radušies bojājumi.

Mērķim atbilstīga lietošana

Izmantojiet šo ierīci tikai šādiem nolūkiem:

- trauku mazgāšanai;
- privātā mājstāvēšanā un slēgtās mājas vides telpās;
- ar minerālžāvēšanu ne augstāk kā 2500 m virs jūras līmeņa.
- bez minerālžāvēšanas ne augstāk kā 4000 m virs jūras līmeņa.

Lietotāju loka ierobežojums

Bērni, kas sasnieguši 8 gadu vecumu un vairāk, un cilvēki ar samazinātām fiziskajām, sensorajām un garīgajām spējām vai ar pieredzes vai zināšanu trūkumu iekārtu var lietot tikai citu cilvēku uzraudzībā vai pēc tam, kad viņi ir apmācīti to izmantot un ir sapratuši iespējamos riskus.

Bērni nedrīkst rotaļāties ar ierīci.

Bērni nedrīkst veikt tīrīšanu un lietotāja pārvaldību bez uzraudzības.

Uzraugiet, lai bērni, kas ir jaunāki par 8 gadiem, neatrastos ierīces un pieslēguma kabeļa tuvumā.

Droša instalācija

BRĪDINĀJUMS – Traumu risks!

- Nepareizas instalācijas var izraisīt savainojumus.
 - Uzstādot un pieslēdzot iekārtu, ievērojiet lietošanas instrukcijas un montāžas instrukcijas norādījumus.

BRĪDINĀJUMS – Elektrotriecienu risks!

- Nepareizi veikta instalācija ir bīstama.
 - Pieslēdziet un lietojiet iekārtu tikai saskaņā ar datu plāksnītē norādītajiem parametriem.
 - Vienmēr izmantojiet jaunas ierīces komplektācijā iekļauto tīkla savienojuma vadu.
 - Iekārtu drīkst pieslēgt tikai atbilstoši noteikumiem instalētai kontaktligzdai ar zemējumu maiņstrāvas elektrotīklā.
 - Mājas elektroinstalācijas aizsargsistēmai ir jābūt instalētai atbilstoši noteikumiem.
 - Nekad neaprikojiet iekārtu ar ārēju slēgšanas mehānismu, piem., taimeru vai tālvadības pulti.
 - Ja iekārta ir iebūvēta, elektrotīkla pieslēguma vada kontaktdakšai ir jābūt brīvi pieejamai, vai, ja brīva pieeja nav iespējama, fiksēti ierīkotā elektroinstalācijā jāiebūvē atvērta ierīce saskaņā ar elektroiekārtu uzstādīšanas noteikumiem.
 - Uzstādot iekārtu, ievērojiet, lai netiktu iespiests vai bojāts elektrotīkla pieslēguma vads.
- Ieplūdes šļūtenes pārdalīšana vai Aquastop vārsta iegremdēšana ūdenī ir bīstama.
 - Nekad neiegremdējiet plastmasas korpusu ūdenī. Plastmasas korpusu ieplūdes šļūtenes vietā ir aprīkots ar elektrisko vārstu.

- Nekad nepārdaliet ieklūdes šļūteni. Ieklūdes šļūtenē atrodas elektrības pieslēguma vadi.

⚠ BRĪDINĀJUMS – Aizdeģšanās risks!

- Ir bīstami lietot pagarinātu elektrotīkla pieslēguma vadu un neapstiprinātus adapterus.
 - Neizmantojiet pagarinātāja vadus vai kontaktligzdu paneļus.
 - Izmantojiet tikai ražotāja atļautus adapterus un elektrotīkla pieslēguma vadus.
 - Ja elektrotīkla pieslēguma vads ir pārāk īss un nav pieejams garāks elektrotīkla pieslēguma vads, sazinieties ar profesionālu elektrības uzņēmumu, lai pielāgotu mājas instalāciju.
- Saskare starp iekārtu un instalācijas vadiem var izraisīt instalācijas vadu, piemēram, gāzesvadu un elektrības vadu, bojājumu. Gāze no sarūsējuša gāzesvada var uzliesmot. Bojāts elektrības vads var izraisīt īssavienojumu.
 - Pārliedzinieties, vai starp iekārtu un instalācijas vadiem ir vismaz 5 cm attālums.

⚠ BRĪDINĀJUMS – Traumu risks!

- Iekārtas durvju atvēršanas un aizvēršanas laikā kustas šarnīri, kas var izraisīt savainojumus.
 - Ja zem iekārtas iebūvētās vai integrējamās iekārtas neatrodas niša un tādējādi ir pieejama sānu siena, šarnīru zonā sānos ir jāuzstāda apšuvums. Pārsegus var iegādāties IKEA vai mūsu tehniskā servisa dienestā.

⚠ BRĪDINĀJUMS – Apgāšanās risks!

- Nepareiza instalācija var izraisīt iekārtas apgāšanos.
 - Zem iekārtas iebūvētās vai integrējamās iekārtas uzstādiet tikai zem vienlaidu darba virsmas, kas ir nekustīgi savienota ar blakus esošajiem skapīšiem.

Droša lietošana

⚠ BRĪDINĀJUMS – Nopietna veselības kaitējuma risks!

- Uz mazgāšanas produktu un skalošanas produktu iepakojuma sniegto drošības norādījumu un lietošanas norādījumu neievērošana var izraisīt būtisku kaitējumu veselībai.
 - Ievērojiet drošības norādījumus un lietošanas norādījumus uz mazgāšanas produktu un skalošanas produktu iepakojumiem.

⚠ BRĪDINĀJUMS – Sprādzienbīstamības risks!

- Šķīdinātājs iekārtas mazgāšanas korpusā var izraisīt eksplozijas.
 - Nepievienojiet iekārtas mazgāšanas korpusā šķīdinātāju.
- Ļoti sārmaini vai skābi tīrīšanas līdzekļi apvienojumā ar alumīnija detaļām iekārtas mazgāšanas korpusā var izraisīt eksploziju.
 - Nekad nelietojiet ļoti sārmainus vai skābus tīrīšanas līdzekļus, it īpaši profesionālos vai rūpnieciskos, piem., mašīnu kopšanas līdzekļus, apvienojumā ar alumīnija detaļām (piem., tvaika nosūcēja tauku filtrs vai alumīnija katli).

⚠ BRĪDINĀJUMS – Traumu risks!

- Atvērtas iekārtas durvis var izraisīt savainojumus.
 - Atveriet iekārtas durvis tikai trauku ielikšanai un izņemšanai, lai izvairītos no negadījumiem, piemēram, pakļūpot.
 - Nesēdieties un nestāviet uz atvērtām iekārtas durvīm.
- Naži un piederumi ar asiem galiem var izraisīt savainojumus.
 - Nažus un piederumus ar asiem galiem ielieciet galda piederumu groziņā, nažu paliktnī vai galda piederumu atvilktnē ar aso galu uz leju.

⚠ BRĪDINĀJUMS – Applaucēšanās risks!

- Atverot iekārtas durvis programmas norises laikā, karstais ūdens var izšļakstīties no iekārtas.
- Uzmanīgi atveriet iekārtas durvis programmas norises laikā.

⚠ BRĪDINĀJUMS – Elektrotrieciena risks!

- Iekārtā iekļuvis mitrums var izraisīt elektriskās strāvas triecienu.
 - Izmantojiet ierīci tikai slēgtās telpās.
 - Nepakļaujiet ierīci lielam karstumam un mitrumam.
 - Iekārtas tīrīšanai neizmantojiet tvaika tīrītāju vai augstspiediena tīrītāju.
- Bojāta elektrotīkla pieslēguma vada izolācija ir bīstama.
 - Nekad nepieļaujiet elektrotīkla pieslēguma vada saskari ar karstām iekārtas daļām vai siltuma avotiem.
 - Nekad nepieļaujiet elektrotīkla savienojuma vada saskari ar smailiem priekšmetiem vai asām malām.
 - Nekad nesalokiet, nespiediet un neizmainiet elektrotīkla savienojuma vadu.

⚠ BRĪDINĀJUMS – Apdegumu risks!

- Ceolīta tvertnes izpūtes atvere sakarst un var izraisīt apdegumus.
- Nekad nepieskarīties ceolīta tvertnes izpūtes atverei.

Bojāta iekārta**⚠ BRĪDINĀJUMS – Elektrotrieciena risks!**

- Bojāta iekārta vai bojāts elektrotīkla pieslēguma vads ir bīstami.
 - Nekad nelietojiet bojātu ierīci.
 - Nekad nedarbiniet iekārtu ar saplaisājušu vai salauztu virsmu.
 - Nekad neizvelciet elektrotīkla pieslēguma vadu, lai atvienotu iekārtu no elektrotīkla. Vienmēr izvelciet elektrotīkla pieslēguma vada kontaktdakšu.
 - Ja iekārta vai elektrotīkla pieslēguma vads ir bojāts, uzreiz izvelciet elektrotīkla pieslēguma vada kontaktdakšu vai izslēdziet drošinātāju drošinātāju kastē un aizveriet ūdens krānu.
 - Sazinieties ar klientu apkalpošanas dienestu.
- Nepareizi veikts remonts ir bīstams.
 - Iekārtas remontu drīkst veikt tikai attiecīgi apmācīts speciālists.
 - Iekārtas remontam drīkst izmantot tikai oriģinālās rezerves daļas.
 - Ja ir bojāts šīs iekārtas elektrotīkla pieslēguma vads, tas jānomaina ar īpašu pieslēguma vadu, ko var saņemt no ražotāja vai tā tehniskā servisa dienestā.

Bīstamība bērniem**⚠ BRĪDINĀJUMS – Nosmakšanas risks!**

- Bērni var uzvilkt iepakojuma materiālu sev galvā vai tajā ietīties un nosmakt.
 - Nolieciet iepakojumu bērniem nepieejamā vietā.
 - Neļaujiet bērniem rotaļāties ar iepakojuma materiālu.
- Bērni var ieelpot vai norīt sīkas detaļas un tādējādi nosmakt.
 - Nolieciet sīkas detaļas bērniem nepieejamā vietā.
 - Neļaujiet bērniem rotaļāties ar sīkām detaļām.
- Bērni var ieslēgties iekārtā un nosmakt.
 - Ja tāda ir, izmantojiet bērnu drošības funkciju.
 - Nekad neļaujiet bērniem rotaļāties ar iekārtu vai to vadīt.

⚠ BRĪDINĀJUMS – Veselības kaitējuma risks!

- Bērni var tikt iesprostoti ierīcē, apdraudot viņu dzīvību.
- Nolietotām iekārtām izvelciet elektrotīkla pieslēguma vada kontaktdakšu, pēc tam pār-grieziet elektrotīkla pieslēguma vadu un sabojājiet iekārtas durvju slēdzeni, lai iekārtas durvis vairs nevarētu aizvērt.

⚠ BRĪDINĀJUMS – Saspiešanas risks!

- Ausgtu iebūvētu iekārtu gadījumā bērni var gūt saspiedumus starp iekārtas durvīm un zem tām esošo skapīšu durvīm.
- Atverot un aizverot iekārtas durvis, pievērsiet uzmanību bērniem.

⚠ BRĪDINĀJUMS – Ķīmisko apdegumu risks!

- Sklotāji un tīrītāji var izraisīt mutes, rīkles un acu ķīmiskos apdegumus.
- Sargājiet no bērniem skalošanas un mazgāšanas produktus.
- Raugieties, lai atvērtas iekārtas tuvumā nebūtu bērnu. Ūdens mazgāšanas korpusā nav dzeramais ūdens. Tajā vēl var būt tīrītāju un sklotāju atliekas.

⚠ BRĪDINĀJUMS – Traumu risks!

- Bērni var iespiest un savainot pirkstus tablešu ievietošanas tvertnes spraugās.
- Raugieties, lai atvērtas iekārtas tuvumā nebūtu bērnu.

Izvairīšanās no bojājumiem

Droša instalācija

UZMANĪBU!

- Nepareiza iekārtas instalācija var izraisīt bojājumus.
 - Ja trauku mazgājamā mašīna tiek iebūvēta zem vai virs citām mājsaimniecības iekārtām, ir jāievēro attiecīgo mājsaimniecības iekārtu montāžas instrukcijā sniegtā informācija par iebūvi kombināciju ar trauku mazgājamo mašīnu.
 - Ja šādas informācijas nav vai montāžas instrukcijā nav atbilstošu norādījumu, vērsieties pie šo mājsaimniecības iekārtu ražotāja, lai pārliecinātos, ka trauku mazgājamo mašīnu var iebūvēt virs vai zem citām mājsaimniecības iekārtām.
 - Ja ražotāja informācija nav pieejama, trauku mazgājamo mašīnu nedrīkst iebūvēt virs vai zem šīm mājsaimniecības iekārtām.
 - Lai garantētu visu mājsaimniecības iekārtu drošu darbību, ievērojiet trauku mazgājamās mašīnas montāžas instrukciju.
 - Neuzstādiet trauku mazgājamo mašīnu zem plīts sil-dvirsmas.
 - Neinstalējiet trauku mazgājamo mašīnu siltuma avotu, piemēram, radiatoru, siltumakumulatoru, krāšņu vai citu siltumierīču, tuvumā.
- Saskare starp iekārtu un ūdensvadiem var izraisīt ūdensvada koroziju un ūdensvads var kļūt nehermētisks.
 - Pārliecinieties, vai starp iekārtu un ūdensvadu ir vismaz 5 cm attālums. Tas neskar komplektā pievienotos dzeramā ūdens pieslēguma vadus un notekūdeņu pieslēgumu.
- Izmainītas vai bojātas ūdens šļūtenes var izraisīt mantiskos un ierīces bojājumus.
 - Nekad nesalokiet, nespiediet, neizmainiet un nepārgrieziet ūdens šļūtenes.

- Izmantojiet tikai ierīces komplektācijā iekļautās ūdens šļūtenes vai oriģinālās nomaiņas šļūtenes.
- Nekad neatsāciet lietotu ūdens šļūteņu izmantošanu.
- Pārāk zems vai pārāk augsts ūdens spiediens var negatīvi ietekmēt ierīces darbību.
- Pārliecinieties, vai ūdens spiediens ūdensapgādes sistēmā ir vismaz 50 kPa (0,5 bar) un ne vairāk kā 1000 kPa (10 bar).
- Ja ūdens spiediens pārsniedz norādīto maksimālo vērtību, starp dzeramā ūdens pievadu un ierīces šļūteņsis-tēmu jāuzstāda spiediena ierobežotājspārsts.

Droša lietošana

UZMANĪBU!

- Izplūstošie ūdens tvaiki var bojāt iebūvētās mēbeles.
 - Pēc programmas beigām pirms iekārtas durvju atvēršanas ļaujiet tai nedaudz atdzist.
- Trauku mazgājamo mašīnu speciālsāls var bojāt mazgāšanas tvertni ar koroziju.
 - Lai pārplūdušu speciālsāli izskalotu no mazgāšanas tvertnes, speciālsāls tvertnē uzpildiet speciālsāli tieši pirms programmas palaides.
- Tīrītājs var bojāt mīkstināšanas ierīci.
 - Uzpildiet mīkstināšanas ierīces tvertni tikai ar trauku mazgājamo mašīnu speciālsāli.
- Nepiemēroti tīrīšanas līdzekļi var bojāt iekārtu.
 - Neizmantojiet tvaika tīrīšanas ierīci.
 - Lai nesaskrāpētu iekārtas virsmu, nelietojiet sūkļus ar rupju virsmu un abrazīvus tīrīšanas līdzekļus.
 - Lai izvairītos no korozijas, trauku mazgājamām mašīnām ar nerūsējošā tērauda priekšpusi nelietojiet porainās salvetes vai vairākas reizes rūpīgi izskalojiet to pirms pirmās lietošanas.

Norādījumi par uzstādīšanu

→ Att. 11

Vides aizsardzība un taupīšana

Saudzējiet vidi, lietojot iekārtu, saudzējot resursus un pareizi likvidējot atkārtoti izmantojamus materiālus.

Iepakojuma likvidācija

Iepakojuma materiāli ir nekaitīgi videi un izmantojami atkārtoti.

- Atsevišķas sastāvdaļas likvidējiet, tās šķirojot. Informāciju par aktuāliem likvidācijas jautājumiem var iegūt pie IKEA un jūsu novada vai pilsētas pašpārvaldē.

Elektroenerģijas taupīšana

Ja ievērosiet šo norādījumu, iekārtas strāvas un ūdens patēriņš samazināsies.

Izmantojiet programmu Eco 50°.

✚ Programma Eco 50° taupa elektroenerģiju un ir saudzīga videi.

Piezīme: Lai ekonomētu elektroenerģiju un ūdeni, piepildiet ierīci, nepārsniedzot norādīto maksimālo trauku daudzumu.

Žāvēšana (atkarībā no iekārtas aprīkojuma)

Šai iekārtai ir funkcijas un aprīkojuma raksturlielumi, kurus var izmantot enerģijas taupīšanai žāvēšanas laikā. Lai iegūtu papildinformāciju, izlasiet nodaļu „Vides aizsardzība un taupība” pilnajā lietotāja rokasgrāmatas versijā, kas pieejama vietnē www.ikea.com

Tīrīšana un kopšana

Lai iekārta ilgi paliktu darbaspējīga, tā ir rūpīgi jātīra un jākopj.

ESIET PIESARDZĪGI

Traumu risks!

- Iekārta, kas pievienota elektrotīklam, apkopes darbu laikā var izraisīt traumas.
- Pirms apkopes darbu veikšanas pārliedzieties, ka iekārta ir atvienota no elektrotīkla.

Mazgāšanas tvertnes tīrīšana

BRĪDINĀJUMS

Veselības kaitējuma risks!

- Hloru saturošu tīrītāju izmantošana var izraisīt kaitējumu veselībai.
- Nekad nelietojiet hloru saturošus tīrītājus.

→ Att.  - 

Pašattīrošs iekšējais korpuss

Lai notīrītu nosēdumus, iekārta regulāros intervālos veic iekšējā korpusa pašattīrīšanos.

Pašattīrīšanās nolūkā programmas gaita tiek automātiski pielāgota, piem., īslaicīgi tiek palielināta tīrīšanas temperatūra. Šī iemesla dēļ var palielināties patēriņa rādītāji, piem., ūdenim un strāvai.

Ja iekšējais korpuss vairs pietiekami netiek pašattīrīts un rodas nosēdumi, ievērojiet šo informāciju:

→ "Mazgāšanas tvertnes tīrīšana", *Lappuse 201*.

Tīrīšanas līdzeklis

Izmantojiet tikai iekārtas tīrīšanai piemērotus tīrīšanas līdzekļus.

→ "Droša lietošana", *Lappuse 200*

Padomi par ierīces kopšanu

Ievērojiet iekārtas kopšanas padomus, lai iekārta darbotos ilgstoši.

Piezīme: Ilgākas dīkstāves laikā atstājiet iekārtas durvis pavērtas.

→ Att. 

Sietu sistēma

Sietu sistēma filtrē rupjos netīrumus no skalošanas kontūra.

→ Att. 

1	Mikrosiets
2	Smalkais siets
3	Rupjais siets

Sietu tīrīšana

Netīrumi skalošanas ūdenī var nosprostot sietus.

Piezīme: Pēc katras mazgāšanas pārbaudiet, vai sietos nav atlikumu. Raugiet, lai tīrīšanas laikā sūkņa korpusā neiekrīstu svešķermeņi.

→ Att.  - 

Smidzināšanas lāpstiņu tīrīšana

Kaļķis un netīrumi skalošanas ūdenī var nosprostot smidzināšanas elementu sprauslas un gultņus. Regulāri notīriet smidzināšanas elementus.

→ Att.  - 

Mašīnas kopšana

Nosēdumi var izraisīt iekārtas darbības traucējumus. Lai izvairītos no traucējumiem, tīriet iekārtu regulāros intervālos.

Piezīmes

- Izpildiet programmu Mašīnas kopšana bez ievietotiem traukiem.
- Izmantojiet tikai speciāli trauku mazgājamām mašīnām piemērotu mašīnas kopšanas līdzekli un mašīnas tīrītāju.
- Raugieties, lai iekārtas mazgāšanas korpusā neatrastos alumīnija detaļas, piem., tvaika nosūcēju tauku filtri vai alumīnija katli.
- Ja pēc 3 mazgāšanas cikliem nav veikta Mašīnas kopšana, Mašīnas kopšana indikators automātiski nodziest.
- Ievērojiet drošības norādījumus un lietošanas norādījumus uz mašīnas kopšanas līdzekļu un mašīnas tīrītāju iepakojuma.

1. Ar mitru drānu iekšējā korpusā notīriet rupjos netīrumus.

2. Iztīriet sietus.

3. Izvietojiet mašīnas kopšanas līdzekli iekārtas iekšējā korpusā.

Izmantojiet tikai speciāli trauku mazgājamām mašīnām piemērotus mašīnas kopšanas līdzekļus.

4. Iepildiet mašīnas tīrītāju tīrītāja kamerā, līdz tā ir pavisam pilna.

Nepievienojiet mašīnas tīrītāju papildus iekārtas iekšējā korpusā.

5. Spiediet .

6. Nospiediet Start.

Transportēšana, glabāšana un likvidācija

Iekārtas demontāža

1. Atvienojiet iekārtu no elektrotīkla.
2. Aizgrieziet ūdens krānu.
3. Atvienojiet notekūdeņu pieslēgumu.
4. Atvienojiet dzeramā ūdens pieslēgumu.
5. Ja ir, atskrūvējiet mēbeļu detaļu stiprinātājskrūves.
6. Ja ir, demontējiet pamatnes paneli.
7. Uzmanīgi izvelciet iekārtu un velciet līdz šļūteni.

Iekārtas nodrošināšana pret salu

Ja iekārta atrodas sala apdraudētā telpa, piemēram, brīvdienu mājā, pilnībā iztukšojiet iekārtu.

- → "Iekārtas transportēšana", Lappuse 202

Iekārtas transportēšana

Lai izvairītos no iekārtas bojājumiem, pirms transportēšanas iztukšojiet iekārtu un nostipriniet daļas, kas nav nostiprinātas.

Piezīme: Iekārtu transportējiet tikai vertikāli, lai atlikušais ūdens nevarētu iekļūt iekārtas vadības sistēmā un neizraisītu iekārtas bojājumus.

→ Att. 19 - 23

Nolietotas iekārtas likvidācija

Likvidējot iekārtas atbilstoši vides noteikumiem, vērtīgas iz-ejvielas var izmantot atkārtoti.

BRĪDINĀJUMS

Veselības kaitējuma risks!

- Bērni var tikt ievainoti iekārtā, apdraudot viņu dzīvību.
- Nolietotām iekārtām izvelciet elektrotīkla pieslēguma vada kontaktdakšu, pēc tam pārgrieziet elektrotīkla pieslēguma vadu un sabojājiet iekārtas durvju slēdzeni, lai iekārtas durvis vairs nevarētu aizvērt.

1. Izvelciet elektrotīkla pieslēguma vada kontaktdakšu.
2. Atdaliet elektrotīkla pieslēguma vadu.
3. Likvidējiet iekārtu atbilstoši vides noteikumiem.



Šī ierīce ir marķēta atbilstoši Eiropas direktīvai 2012/19/ES par elektriskajām un elektroniskajām ierīcēm (waste electrical and electronic equipment – WEEE). Direktīva nosaka veidu, kā ES teritorijā jārealizē nolietoto ierīču nodošana un pārstrāde.

Atbilstības deklarācija

Ar šo IKEA of Sweden AB apliecina, ka ierīce ar atbilst Direktīvas 2014/53/EU pamatprasībām un pārējiem piemērojamiem noteikumiem.

Detalizēta RED atbilstības deklarācija ir pieejama internetvietnē www.ikea.com ierīces produkta lapā pie papildu dokumentiem.



2,4 GHz josla (2400–2483,5 MHz): maks. 100 mW
5 GHz diapazons (5150–5350 MHz + 5470–5725 MHz): maks. 150 mW

	BE	BG	CZ	DK	DE	EE	IE	EL	ES
	FR	HR	IT	CY	LI	LV	LT	LU	HU
	MT	NL	AT	PL	PT	RO	SI	SK	FI
	SE	NO	CH	TR	IS	UK (NI)			

5 GHz WLAN (Wi-Fi): tikai lietošanai telpās.

AL	BA	MD	ME	MK	RS	UK	UA
----	----	----	----	----	----	----	----

5 GHz WLAN (Wi-Fi): tikai lietošanai telpās.

IKEA garantija

Bieži uzdotie jautājumi par garantiju:

Cik ilgi IKEA garantija ir spēkā?

Šī garantija ir spēkā piecus (5) gadus no iekārtas pirkuma datuma IKEA. Kā pirkuma apliecinājums ir nepieciešams oriģinālais čeks. Ja garantijas laikā tiek veikti servisa darbi, tas nepagarina iekārtas garantijas laiku.

Kas nodrošina servisu?

IKEA servisa uzņēmums nodrošina servisu savā uzņēmumā vai, piesaistot pilnvarotus servisa partnerus.

Uz ko attiecas garantija?

Garantija attiecas tikai uz attiecīgā izstrādājuma izmantošanu māsaimniecībā. Izņēmumi ir norādīti sadaļā "Uz ko neattiecas garantija?". Garantijas laikā tiek segtas remonta, rezerves daļu, kā arī darba un transporta izmaksas ar nosacījumu, ka iekārta ir pieejama remontam bez īpašiem izdevumiem. Attiecībā uz to ir spēkā attiecīgās valsts noteikumi. Nomainītās detaļas kļūst par IKEA īpašumu.

Ko dara IKEA, lai novērstu problēmu?

IKEA noteiktais servisa uzņēmums novērtē izstrādājumu un pēc saviem ieskatiem pārbauda, vai pastāv garantijas gadījums. Ja pastāv garantijas gadījums, IKEA servisa uzņēmums vai pilnvarotais servisa partneris savā uzņēmumā pēc saviem ieskatiem lemj, vai tas veiks bojātā izstrādājuma remontu vai arī samainīs to ar tādu pašu vai salīdzināmu izstrādājumu.

Uz ko neattiecas garantija?

- Normāls nodilums.
- Tīša bojāšana vai bojājums neuzmanības dēļ, lietošanas instrukcijas neievērošanas dēļ radušies bojājumi, bojājumi, kas radušies nepareizas montāžas, nepareizas instalācijas dēļ vai tādēļ, ka veikts pieslēgums neatbilstoši elektroapgādei; ķīmiskas vai elektroķīmiskas reakcijas izraisīti bojājumi; rūsa, korozija vai ūdens nodarīti bojājumi, tostarp ūdens izraisīti bojājumi, kuru cēlonis ir pārāk augsts kaļķa saturs ūdenī; neraksturīgu vides apstākļu izraisīti bojājumi.
- Dilstošās detaļas, ieskaitot baterijas un kvēlspuldzes.
- Detaļas bez funkcijas un dekoratīvas detaļas, kas neietekmē iekārtas normālu lietošanu, tostarp skrambas un iespējamās krāsas atšķirības.
- Negadījumu izraisīti bojājumi, ko izraisījuši svešķermeņi vai vielas; bojājumi, kas radušies saistībā ar filtru, noteces sistēmas vai skalošanas līdzekļa nodalījuma tīrīšanu.
- Šādu detaļu bojājumi: stikla keramika, piederumi, augšējie un apakšējie grozi, kā arī galda piederumu groziņš, pieplūdes un noteces šļūtenes, blīves, gaismekļi un to pārsegi, indikatori, pogas, apšuvumi, koprusa vāki un to detaļas. Izņēmums ir situācija, ja bojājumi radušies ražošanas rezultātā.
- Gadījumi, kad montiera apmeklējumā nav konstatēti bojājumi.
- Remonts, ko nav veicis mūsu izvēlēts servisa uzņēmums un/vai servisa līgumpartneris, vai, ja ir izmantotas rezerves daļas, kas nav oriģinālās rezerves daļas.
- Remonts, ko izraisījusi nepareiza vai noteikumiem neatbilstoša instalācija.
- Iekārtas lietošana citā jomā, nevis mājsaimniecībā, proti, profesionāla lietošana.
- Transportēšanas bojājumi: ja klients pats nogādā izstrādājumu mājās vai uz citu adresi, IKEA neuzņemas atbildību par bojājumiem, kas var rasties transportēšanas laikā. Gadījumos, kad IKEA nogādā izstrādājumu klienta piegādes adresē, IKEA novērš iespējamās izstrādājuma bojājumus, kas radušies šīs piegādes laikā.
- Izmaksas par IKEA iekārtas pirmās instalācijas veikšanu. Tomēr, ja šīs garantijas nosacījumu ietvaros iekārtas remontu vai nomaiņu veic IKEA noteikts servisa uzņēmums vai pilnvarots servisa partneris, izvēlētais servisa uzņēmums vai pilnvarotais servisa partneris pēc vajadzības veic iekārtas atkārtotu uzstādīšanu vai nomaiņas iekārtas instalāciju.

Valsts tiesību akti

IKEA garantija jums piešķir īpašas tiesības, kas ir atbilstīgas vai pārsniedz jūsu valstī spēkā esošās tiesiskās prasības. Tomēr šie noteikumi nekādā ziņā neierobežo attiecīgās valsts patērētāju tiesības.

Piemērošanas joma

Iekārtām, kas pirktas ES dalībvalstī un tiek nogādātas uz citu ES dalībvalsti, tiek piedāvāts serviss, kas noteikts saskaņā ar garantijas nosacījumiem jaunajā valstī. Pienākums veikt servisu garantijas ietvaros pastāv tikai tad, ja iekārta atbilst tālāk redzamajiem nosacījumiem un tika uzstādīta saskaņā ar tiem:

- tās valsts tehniskās specifikācijas, kurā tiek izvirzīta garantijas prasība,
- montāžas instrukcijā un lietotāja rokasgrāmatā ietvertie drošības norādījumi.

IKEA iekārtu klientu apkalpošanas dienests

Sazinieties ar IKEA noteikto pilnvaroto servisa centru:

- lai iesniegtu servisa pieprasījumu saskaņā ar šo garantiju vai
- ja jums ir neskaidrības par IKEA iekārtu funkcijām.

Pirms sazināšanās ar mums rūpīgi izlasiet montāžas instrukciju un/vai lietošanas instrukciju, lai mēs jums varētu nodrošināt vislabāko servisu.

Ja jums ir vajadzīga servisa palīdzība, sazinieties ar mums, izmantojot norādītos saziņas veidus



Šīs lietošanas instrukcijas pēdējā lapā ir sniegts IKEA izvēlēto pilnvaroto servisa centru pilns saraksts ar attiecīgajiem valsts tālruna numuriem.

Lai mēs jums ātri varētu palīdzēt, izmantojiet šajā lietošanas instrukcijā norādītos specifiskos tālruna numurus.

Pirms zvanišanas sagatavojiet attiecīgās iekārtas datus. Tie ir šādi:

- Iekārtas numurs (E-Nr. = 1)
- Izgatavošanas numurs (FD = 2)
- IKEA preces numurs (8 zīmju kods zem iekārtas numura [E-Nr.])
- IKEA ražošanas datums (norādīts uz etiķetes iekšējo durvju pusē)

Šie dati ir norādīti datu plāksnītē uz iekārtas durvīm.

LŪDZU, SAGLABĀJIET PIRKUMA ČEKU!

Piezīme: Tas ir jūsu pirkuma apliecinājums, un ir nepieciešams, lai varētu izmantot garantiju. Turklāt pirkuma čekā ir IKEA nosaukums un katras iegādātās iekārtas preces numurs (8 zīmju kods).

Vai jums ir vajadzīga papildu palīdzība?

Par visiem citiem jautājumiem, kas neattiecas uz iekārtas klientu apkalpošanas dienestu, sazinieties, zvanot uz tuvākā IKEA veikala diennakts tālruni. Pirms sazināšanās ar mums rūpīgi izlasiet iekārtas dokumentāciju.

Tehniskā servisa dienests

Dokumenta beigās ir norādīti klientu apkalpošanas dienesta tālruna numuri un informācija par rezerves daļu pieejamību. Darbībai nozīmīgas oriģinālās rezerves daļas saskaņā ar attiecīgo ekodizaina regulu varēsiet iegādāties mūsu klientu apkalpošanas centrā vismaz 10 gadus, sākot ar ierīces tirdzniecības uzsākšanas brīdi Eiropas Ekonomikas zonā.

Rezerves daļu pieejamība:

durvju šarnīrs un durvju blīvējumi, citi blīvējumi, smidzināšanas lāpstiņas, izplūdes sieti, iekšējie stiprinājumi un plastmasas piederumi, piemēram, grozi un vāki. Arī citas rezerves daļas, piem., virtuves piederumu atvilktnes, rokturi, ieliktni, turētāji, stiprinājuma komplekti, izolācijas plāksnes, slēdzene, bērnu drošības elements, sliedes, korpusa sānu daļas, Aquastopp, kabeļu pieslēgumi, Aquastopp vārsti, elastīgās lentes, gultņi, tīkla kabeļi, aizsargpārsegi, gumijas formas elementi, ventilācijas kanāli, ūdens tvertne, akuators, šļūtenes, šļūteņu apskavas, indikācijas moduļi, vadības paneļa kārba, satveršanas līstes, organiskā stikla durvis, kartera blīves, groza ruļļi, apskavas, virtuves piederumu grozi, spaiļes, fiksētas daļas, tasīšu novietne, siltummainis, vītņskrūves, caurplūdes sensori, izplūdes caurules, ūdens mīkstināšanas iekārta, reģenerācijas vārsts, sūkņa karteris, skrūves, ūdens padeves pārslēgs, apsildes sūknis, izplūdes sūkņi, caurules, smidzināšanas elementi, smalkais filtrs, mikrofiltrs, dozēšanas tvertne, durvis u.c.

Bezpečnosť

Dodržiavajte nasledujúce bezpečnostné upozornenia.

Všeobecné upozornenia

- Starostlivo si prečítajte tento návod.
- Návod, ako aj ďalšie informácie o produkte uschovajte pre neskoršie použitie alebo ďalšieho majiteľa.
- Nepripájajte spotrebič, ak došlo k poškodeniu počas prepravy.

Používanie v súlade s určením

Spotrebič používajte iba:

- na umývanie riadu v domácnosti.
- v súkromných domácnostiach a v uzavretých priestoroch domáceho prostredia.
- s minerálnym sušením Zeolith až do výšky 2500 m nad morom.
- bez minerálneho sušenia Zeolith až do výšky 4000 m nad morom.

Obmedzenie skupiny používateľov

Tento spotrebič môžu používať deti staršie ako 8 rokov a osoby so zníženými fyzickými, senzorickými alebo mentálnymi schopnosťami alebo osoby s nedostatočnými skúsenosťami a/alebo vedomosťami iba vtedy, ak sú pod dozorom alebo ak boli poučené o bezpečnom používaní spotrebiča a nebezpečenstiev, ktoré z neho vyplývajú.

Deti sa so spotrebičom nesmú hrať.

Čistenie ani používateľskú údržbu nesmú vykonávať deti bez dozoru.

Deti mladšie ako 8 rokov sa musia zdržiavať v bezpečnej vzdialenosti od spotrebiča a prívodného kábla.

Bezpečná inštalácia

VAROVANIE – Riziko poranenia!

- Neodborná inštalácia môže byť príčinou zranení.
 - Pri zostavovaní a pripájaní spotrebiča postupujte podľa pokynov v návode na použitie a v návode na montáž.

VAROVANIE – Riziko zásahu elektrickým prúdom!

- Neodborná inštalácia je nebezpečná.
 - Spotrebič pripojte a prevádzkujte len podľa údajov na výrobnom štítku.
 - Vždy používajte sieťové prívodné vedenie dodané s novým spotrebičom.
 - Spotrebič sa smie pripojiť len k sieti so striedavým prúdom cez uzemnenú zásuvku nainštalovanú podľa predpisov.
 - V elektroinštalácii domácnosti musí byť podľa predpisov nainštalovaný systém ochranného vodiča.
 - Nikdy spotrebič nenapájajte cez externý spínací mechanizmus, napr. spínacie hodiny alebo diaľkové ovládanie.
 - Keď je spotrebič zabudovaný, sieťová zástrčka sieťového prívodného vedenia musí byť voľne prístupná alebo ak voľný prístup nie je možný, musí sa v pevne uloženej elektrickej inštalácii namontovať rozdeľovacie zariadenie so všetkými pólmi podľa ustanovení o inštalácii.
 - Pri inštalácii spotrebiča sa uistite, že napájací kábel nie je zaseknutý alebo poškodený.

- Rozdeľovanie prívodnej hadice alebo ponáranie ventilu Aquastop do vody je nebezpečné.
 - Plastový kryt nikdy neponárajte do vody. Plastový kryt na prívodnej hadici obsahuje elektrický ventil.
 - Prívodnú hadicu nikdy nerozdeľujte. V prívodovej hadici sa nachádzajú elektrické prívodové vedenia.

⚠ VAROVANIE – Riziko požiaru!

- Použitie predlžovacieho napájacieho kábla a nepovolených adaptérov je nebezpečné.
 - Nepoužívajte predlžovacie káble ani viacnásobné zásuvky.
 - Používajte iba adaptéry a sieťové káble schválené výrobcom.
 - Ak je sieťový kábel príliš krátky a nie je dostupný žiadny dlhší sieťový kábel, kontaktujte elektropredajňu a prispôbte domovú inštaláciu.
- Kontakt medzi spotrebičom a inštalačnými vedeniami môže viesť k poruche inštalačných vedení, napr. plynové a elektrické vedenia. Plyn zo skorodovaného plynového vedenia sa môže vznietiť. Poškodené elektrické vedenie môže spôsobiť skrat.
 - Zabezpečte, aby bola medzi spotrebičom a inštalačnými vedeniami vzdialenosť minimálne 5 cm.

⚠ VAROVANIE – Riziko poranenia!

- Závesy sa pri otváraní a zatváraní dvierok spotrebiča pohybujú a môžu spôsobiť zranenia.
 - Ak vstavané alebo zabudovateľné spotrebiče nie sú postavené vo výklenku, a tým je dostupná bočná stena, musí byť priestor závesov postranne prekrytý. Kryty sú dostupné v predajni IKEA alebo v našom zákazníckom servise.

⚠ VAROVANIE – Riziko prevrátenia!

- Neodborná inštalácia môže byť príčinou prevrátenia spotrebiča.
 - Vstavané spotrebiče alebo zabudovateľné spotrebiče montujte len pod súvislou pracovnou doskou, ktorá je pevne spojená s vedľajšími skrinkami.

Bezpečné používanie

⚠ VAROVANIE – Riziko vážneho poškodenia zdravia!

- Nerešpektovanie bezpečnostných pokynov a upozornení na obaloch umývacích produktov a leštiacich prostriedkov v súvislosti s používaním môže viesť k vážnym ujмам na zdraví.
 - Dodržiavajte bezpečnostné pokyny a upozornenia na obaloch umývacích produktov a leštiacich prostriedkov, ktoré sa týkajú použitia.

⚠ VAROVANIE – Riziko výbuchu!

- Rozpúšťadlo v priestore na umývanie môže spôsobiť výbuch.
 - Do priestoru na umývanie nikdy nedávajte rozpúšťadlá.
- Umývacie prostriedky s obsahom leptajúceho alkaloidu alebo kyseliny v kombinácii s hliníkovými dielmi v priestore na umývanie môžu spôsobiť výbuch.
 - Nikdy nepoužívajte silný umývací prostriedok s obsahom leptajúceho alkaloidu alebo kyseliny, najmä z profesionálnych prevádzok alebo priemyslu, spolu s hliníkovými dielmi (napr. tukový filter odsávača pár alebo hliníkové hrnce), napr. na starostlivosť o spotrebič.

⚠ VAROVANIE – Riziko poranenia!

- Otvorené dvierka spotrebiča môžu spôsobiť zranenia.
 - Dvierka spotrebiča otvárajte len na vkladanie a vyberanie riadu, aby ste predišli úrazom, napr. v dôsledku zakopnutia.
 - Nesedte ani nestojte na otvorených dvierkach spotrebiča.

- Nože a kuchynské pomôcky s ostrými hrotmi môžu spôsobiť zranenia.
 - Nože a kuchynské pomôcky s ostrými hrotmi vkladajte do košíka na príbor, etažera pre nože alebo zásuvky na príbory ostrou stranou nadol.

⚠ VAROVANIE – Riziko obarenia!

- Pri otváraní dvierok spotrebiča počas priebehu programu môže zo spotrebiča vystreknúť horúca voda.
 - Počas prebiehania programu otvárajte dvierka spotrebiča veľmi opatrne.

⚠ VAROVANIE – Riziko zásahu elektrickým prúdom!

- Vniknutá vlhkosť môže spôsobiť úraz elektrickým prúdom.
 - Spotrebič používajte iba v uzavretých priestoroch.
 - Nikdy nevystavujte spotrebič vysokým teplotám alebo vlhkosti.
 - Na čistenie spotrebiča nepoužívajte parný čistič ani vysokotlakový čistič.
- Poškodená izolácia sieťového prívodného vedenia je nebezpečná.
 - Sieťové prívodné vedenie sa nikdy nesmie dostať do kontaktu s horúcimi časťami spotrebiča alebo tepelnými zdrojmi.
 - Sieťové prívodné vedenie sa nikdy nesmie dostať do kontaktu s ostrými špicami alebo hranami.
 - Nikdy neohýbajte, nestláčajte ani nevymieňajte sieťové prívodné vedenie.

⚠ VAROVANIE – Riziko popálenia!

- Vyfukovací otvor zásobníka na zeolit sa zohrieva a môže spôsobiť popáleniny.
 - Nikdy sa nedotýkajte vyfukovacieho otvoru zásobníka na zeolit.

Poškodený spotrebič

⚠ VAROVANIE – Riziko zásahu elektrickým prúdom!

- Poškodený spotrebič alebo poškodené sieťové prívodné vedenie je nebezpečné.
 - Nikdy nepoužívajte poškodený spotrebič.
 - Nikdy nepoužívajte spotrebič s prasknutým alebo zlomeným povrchom.
 - Nikdy neťahajte za sieťové prívodné vedenie, keď ho chcete odpojiť od elektrickej siete. Vždy odpojte sieťovú zástrčku sieťového prívodného vedenia.
 - Keď je spotrebič alebo sieťové prívodné vedenie poškodené, okamžite vytiahnite zástrčku sieťového prívodného vedenia alebo vypnite poistku v poistkovej skrini a zatvorte prívod vody.
 - Zavolajte zákaznícky servis.
- Neodborné opravy sú nebezpečné.
 - Spotrebič môže opravovať iba príslušne vyškolený personál.
 - Pri oprave spotrebiča sa smú používať len originálne náhradné súčiastky.
 - Keď sa poškodí elektrický prívodný kábel tohto spotrebiča, musí sa vymeniť za špeciálny kábel, ktorý je k dispozícii u výrobcu alebo v zákazníckom servise.

Nebezpečenstvá pre deti

⚠ VAROVANIE – Riziko udusenía!

- Deti si môžu obalový materiál pretiahnuť cez hlavu alebo sa doň zabaliť a zadusiť.
 - Obalový materiál uchovávajte mimo detí.
 - Nenechajte deti hrať sa s obalovým materiálom.
- Deti môžu vdýchnuť alebo prehltnúť malé časti a zadusiť sa.
 - Drobné časti uchovávajte mimo dosahu detí.
 - Nenechajte deti hrať sa drobnými dielmi.

- Deti sa môžu v spotrebiči zatvoriť a udusiť.
 - Používajte detskú poistku, ak je k dispozícii.
 - Nikdy nedovoľte, aby sa deti hrali so spotrebičom alebo aby ho ovládali.

⚠ VAROVANIE – Riziko poškodenia zdravia!

- Deti sa môžu zavrieť dovnútra spotrebiča a dostať sa do ohrozenia života.
 - V prípade spotrebičov, ktoré už doslúžili, odpojte sieťovú zástrčku sieťového prívodného vedenia, potom odpojte sieťové prívodné vedenie a zničte zámok dvierok spotrebiča tak, aby sa už dvierka nedali zatvoriť.

⚠ VAROVANIE – Riziko pomliaždenia!

- Pri spotrebičoch zabudovaných nad podlahou sa deti môžu zaseknúť medzi dvierkami spotrebiča a dvierkami skrinky pod spotrebičom.
 - Pri otváraní a zatváraní dvierok spotrebiča venujte pozornosť deťom.

⚠ VAROVANIE – Riziko chemických popálenín!

- Leštiace a umývacie prostriedky môžu spôsobiť zranenia úst, hltanu a očí.
 - Uchovávajte leštiace a umývacie produkty mimo dosahu detí.
 - Nedovoľte, aby sa deti zdržiavali pri otvorenom spotrebiči. Voda v priestore na umývanie nie je pitná. Môžu sa v nej nachádzať zvyšky umývacieho a leštiaceho prostriedku.

⚠ VAROVANIE – Riziko poranenia!

- Malé prsty detí sa môžu dostať do štrbiny misky na tablety a môžu sa poraniť.
 - Nedovoľte, aby sa deti zdržiavali pri otvorenom spotrebiči.

Zabránenie vecným škodám

Bezpečná inštalácia

POZOR!

- Neodborná inštalácia spotrebiča môže spôsobiť poškodenia.
 - Ak je umývačka zabudovaná pod alebo nad inými domácimi spotrebičmi, postupujte podľa informácií o zabudovaní v kombinácii s umývačkou riadu podľa návodu na montáž jednotlivých domácich spotrebičov.
 - Keď informácie nie sú k dispozícii alebo návod na montáž neobsahuje zodpovedajúce pokyny, musíte sa informovať u výrobcu týchto domácich spotrebičov, aby ste zabezpečili, že môžete umývačku zabudovať nad alebo pod inými domácimi spotrebičmi.
 - Ak nemáte k dispozícii žiadne informácie od výrobcu, nesmiete umývačku riadu zabudovať pod alebo nad týmito domácimi spotrebičmi.
 - Okrem toho rešpektujte návod na montáž umývačky riadu, aby ste zabezpečili bezpečnú prevádzku všetkých domácich spotrebičov.
 - Umývačku riadu neinštalujte pod varným panelom.
 - Neinštalujte umývačku riadu v blízkosti zdrojov tepla, napr. vykurovacích telies, zásobníkov tepla, pecí alebo iných zariadení vytvárajúcich teplo.
- Kontakt medzi spotrebičom a vodovodným potrubím môže viesť ku korózii vodovodného potrubia a potrubie môže začať presakovať.
 - Zabezpečte, aby bola medzi spotrebičom a vodovodným potrubím vzdialenosť minimálne 5 cm. Dodané vedenia pre prípojku pitnej vody a odpadovej vody tým nie sú dotknuté.
- Modifikované alebo poškodené hadice na vodu môžu spôsobiť vecné škody alebo poškodiť spotrebič.
 - Nikdy neohýbajte, nestláčajte, neupravujte alebo nerežte hadice na vodu.

- Používajte iba dodané hadice na vodu alebo originálne náhradné hadice.
- Nikdy znovu nepoužívajte použité hadice na vodu.
- Príliš nízky alebo príliš vysoký tlak vody môže ovplyvniť funkcie spotrebiča.
 - Uistite sa, že tlak vody vo vodovodnom systéme je minimálne 50 kPa (0,5 bar) a maximálne 1 000 kPa (10 bar).
 - Keď tlak vody prekročí maximálnu uvedenú hodnotu, medzi prípojkou pitnej vody a hadicovou súpravou spotrebiča sa musí nainštalovať redukčný ventil.

Bezpečné používanie

POZOR!

- Vystupujúca vodná para môže poškodiť vstavaný nábytok.
 - Po ukončení programu počkajte, kým spotrebič vychladne, až potom otvorte dvierka spotrebiča.
- Špeciálna soľ do umývačky riadu môže spôsobiť koróziu, ktorá môže poškodiť umývacie vaňu.
 - Naplňte zásobník na špeciálnu soľ bezprostredne pred spustením programu, aby sa pretečená špeciálna soľ prepláchnutím odstránila z umývacej vane.
- Umývací prostriedok môže poškodiť zariadenie na zmäkčovanie vody.
 - Zásobník zariadenia na zmäkčovanie vody naplňajte iba špeciálnou soľou pre umývačky riadu.
- Nevhodné umývacie prostriedky môžu poškodiť spotrebič.
 - Nepoužívajte parný čistič.
 - Nepoužívajte špongie s drsným povrchom ani čistiace prostriedky na drhnutie, aby ste nepoškriabali povrch spotrebiča.
 - Pri umývačkách riadu s čelom z ušľachtilej ocele nepoužívajte špongiové utierky, prípadne takéto utierky pred prvým použitím viackrát dôkladne vymyte. Zabráňte tým korózii.

Predpisy pre inštaláciu

→ Obr. 

Ochrana životného prostredia a šetrenie

Chráňte životné prostredie tým, že budete váš prístroj používať spôsobom, ktorý šetrí zdroje a správne zlikvidujete znovu použiteľné materiály.

Likvidácia obalu

Obalové materiály nezaťažujú životné prostredie a sú recyklovateľné.

- Jednotlivé komponenty zlikvidujte oddelene podľa druhu. O aktuálnych spôsoboch likvidácie sa informujte u predajcu IKEA alebo u orgánov obecnej, príp. mestskej správy.

Šetrenie energie

Pri dodržiavaní tohto pokynu spotrebúva váš spotrebič menej elektrickej energie a vody.

Používajte program Eco 50°.

✚ Program Eco 50° šetrí energiu a je šetrný k životnému prostrediu.

Poznámka: Na šetrenie energie a vody naložte spotrebič až po uvedený maximálny počet štandardných súprav riadu.

Sušenie (podľa vybavenia spotrebiča)

Spotrebič má funkcie a vlastnosti vybavenia, ktoré umožňujú pri sušení šetriť energiu.

Na získanie ďalších informácií si prečítajte kapitolu „Ochrana životného prostredia a šetrenie“ v plnej verzii používateľskej príručky, ktorá je k dispozícii na nasledujúcich stránkach: www.ikea.com.

Čistenie a údržba

Aby váš spotrebič zostal dlhodobo pekný a funkčný, starostlivo ho čistite a starajte sa oň.

UPOZORNENIE Riziko poranenia!

- Spotrebič pripojený k sieťovému prívodnému vedeniu môže pri prácach údržby spôsobiť poranenia.
- Pred prácami údržby sa uistite, že je spotrebič odpojený od sieťového prívodného vedenia.

Čistenie umývacej vane

VAROVANIE Riziko poškodenia zdravia!

- Používanie čistiacich prostriedkov s obsahom chlóru môže spôsobiť poškodenia zdravia.
- Nikdy nepoužívajte čistiace prostriedky s obsahom chlóru.

→ Obr. 6 - 7

Samočistiaci vnútorný priestor

Na odstránenie usadenín vykonáva spotrebič v pravidelných intervaloch samočistenie vnútorného priestoru.

Pri samočistení sa priebeh programu automaticky upraví, napr. teplota pri umývaní sa na krátky čas zvýši. Hodnoty spotreby, napr. vody a prúdu, sa tým môžu zvýšiť.

Ak sa vnútorný priestor nedokáže dostatočne vyčistiť sám a vznikajú usadeniny, venujte pozornosť týmto informáciám: → "Čistenie umývacej vane", Strana 210.

Čistiace prostriedky

Na čistenie spotrebiča používajte len vhodné čistiace prostriedky.

→ "Bezpečné používanie", Strana 209

Tipy na starostlivosť o spotrebič

Venujte pozornosť tipom pre starostlivosť o spotrebič, vďaka ktorým zachováte funkčnosť svojho spotrebiča na dlhú dobu.

Poznámka: Pri dlhšom nepoužívaní nechajte dverka spotrebiča pootvorené.

→ Obr. 8

Sústava sitiek

Sústava sitiek filtruje hrubé nečistoty z umývacieho obvodu.

→ Obr. 9

1	Mikrositko
----------	------------

2	Jemné sitko
3	Hrubé sitko

Čistenie sitiek

Nečistoty pochádzajúce z umývacej vody môžu upchať sitká.

Poznámka: Po každom umývaní skontrolujte prítomnosť zvyškov v sitkách. Dbajte na to, aby pri čistení do kanvy čerpadla nespádli cudzie predmety.

→ Obr. 10 - 13

Čistenie ostrekovacích ramien

Vodný kameň a nečistoty z vody môžu blokovat' trysky a ložiská ostrekovacích ramien. Čistite ostrekovacie ramená pravidelne.

→ Obr. 14 - 18

Čistenie spotrebiča

Usadeniny môžu spôsobiť poruchy vášho spotrebiča. Aby ste zabránili poruchám, čistite spotrebič v pravidelných intervaloch.

Poznámky

- Spustíte program Čistenie spotrebiča bez vloženia riadu.
- Použite len prostriedky špeciálne určené na starostlivosť a čistenie umývačky riadu.
- Dbajte na to, aby sa v umývacom priestore spotrebiča nenachádzali hliníkové predmety, napr. tukový filter odsávača pár alebo hliníkové hrnce.
- Ak po 3 umývacích cykloch nevykonáte Čistenie spotrebiča, indikátor pre Čistenie spotrebiča zhasne automaticky.
- Dbajte na bezpečnostné upozornenia na obale prostriedkov na starostlivosť a čistenie spotrebiča.

1. Hrubé nečistoty vo vnútornom priestore odstráňte vlhkou handričkou.
2. Vyčistite sitká.
3. Prostriedok na starostlivosť o spotrebič umiestnite do vnútra spotrebiča.
Použite len prostriedky špeciálne určené na starostlivosť o umývačku riadu.
4. Zásobník na umývací prostriedok naplňte doplna čistiacim prostriedkom.
Nedávajte žiaden ďalší čistiaci prostriedok do vnútra spotrebiča.
5. Stlačte .
6. Stlačte Start.

Preprava, skladovanie a likvidácia

Demontáž spotrebiča

1. Odpojte spotrebič od elektrickej siete.

2. Zatvorte vodovodný kohútik.
3. Uvoľnite prípojku pre odtok.
4. Uvoľnite prípojku pitnej vody.

5. Uvoľníte upevňovacie skrutky na nábytkových dieloch, ak sú k dispozícii.
6. Demontujte sokel, ak je k dispozícii.
7. Spotrebič opatrne vytiahnite a dotiahnite hadicu.

Zabezpečenie spotrebiča proti mrazu

Keď sa spotrebič nachádza v priestore s rizikom mrazu, napr. v rekreačnom objekte, vyprázdňte spotrebič úplne.

- → "Preprava spotrebiča", Strana 211

Preprava spotrebiča

Pred prepravou vyprázdňte spotrebič a zaistite voľné časti, aby ste predišli poškodeniam.

Poznámka: Spotrebič prepravujte len vo vzpriamenej polohe, aby sa do riadenia spotrebiča nedostala voda a aby nedošlo k poškodeniu spotrebiča.

→ Obr. 19 - 25

Likvidácia starého spotrebiča

Ekologickou likvidáciou môžu byť znovu využité cenné suroviny.

VAROVANIE

Riziko poškodenia zdravia!

- Deti sa môžu zavrieť dovnútra spotrebiča a dostať sa do ohrozenia života.
- V prípade spotrebičov, ktoré už doslúžili, odpojte sieťovú zástrčku sieťového prívodného vedenia, potom odpojte sieťové prívodné vedenie a zničte zámok dvierok spotrebiča tak, aby sa už dvierka nedali zatvoriť.

1. Odpojte sieťovú zástrčku napájacieho kábla.
2. Odrežte napájací kábel.
3. Spotrebič zlikvidujte ekologicky.

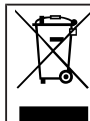

Tento spotrebič je označený v súlade s európskou smernicou 2012/19/EÚ o nakladaní s použitými elektrickými a elektronickými zariadeniami (waste electrical and electronic equipment - WEEE). Táto smernica stanoví jednotný európsky (EU) rámec pre spätný odber a recyklovanie použitých zariadení.

Vyhlasenie o zhode

Týmto IKEA of Sweden AB vyhlasujem, že spotrebič je v zhode so základnými požiadavkami, ako aj ostatnými príslušnými ustanoveniami smernice 2014/53/EU.

Podrobné RED vyhlásenie o zhode nájdete na internete na adrese www.ikea.com na produktovej stránke vášho spotrebiča medzi doplnkovými dokumentmi.



Pásmo 2,4 GHz (2 400 – 2 483,5 MHz): max. 100 mW
Pásmo 5 GHz (5150 – 5350 MHz + 5470 – 5725 MHz): max. 150 mW

	BE	BG	CZ	DK	DE	EE	IE	EL	ES
	FR	HR	IT	CY	LI	LV	LT	LU	HU
	MT	NL	AT	PL	PT	RO	SI	SK	FI
	SE	NO	CH	TR	IS	UK (NI)			

5 GHz WLAN (Wi-Fi): len na použitie vo vnútorných priestoroch.

AL	BA	MD	ME	MK	RS	UK	UA
----	----	----	----	----	----	----	----

5 GHz WLAN (Wi-Fi): len na použitie vo vnútorných priestoroch.

Záruka IKEA

Často kladené otázky k záruke:

Ako dlho trvá záruka IKEA?

Táto záruka trvá po dobu piatich (5) rokov odo dňa nákupu vášho spotrebiča u spoločnosti IKEA. Ako doklad o kúpe sa vyžaduje originál dokladu o kúpe. Ak sa počas záručnej doby vykonávajú servisné práce, nevedie to k predĺženiu záručnej doby spotrebiča.

Kto vykonáva servis?

Servisná firma spoločnosti IKEA poskytuje servis v rámci svojej vlastnej prevádzky alebo prostredníctvom autorizovaných servisných partnerov.

Na čo sa vzťahuje záruka?

Záruka sa vzťahuje len na domáce použitie daného výrobku. Výnimky sú uvedené v časti „Na čo sa záruka nevzťahuje?“. Počas záručnej doby pokryjeme náklady na opravu, náhradné diely, pracovnú silu a cestovné náklady a to za predpokladu, že je možné sa bez námahy dostať k spotrebiču a opraviť ho. V tomto ohľade platia príslušné predpisy v danej krajine. Vymenené diely prechádzajú do vlastníctva spoločnosti IKEA.

Čo IKEA podnikne pre odstránenie problému?

Servisná firma určená spoločnosťou IKEA ohodnotí výrobok a podľa vlastného uváženia skontroluje, či sa na danú vec vzťahuje záruka. Ak sa na to záruka vzťahuje, servisná firma spoločnosti IKEA alebo autorizovaný servisný partner roz-

hodne v rámci svojho vlastného uváženia a prevádzky, či poškodený výrobok opraví, alebo ho nahradí rovnakým alebo porovnateľným výrobkom.

Na čo sa záruka nevzťahuje?

- Normálne opotrebenie.
- Úmyselné poškodenie alebo poškodenie z nedbalosti, škody spôsobené na základe nedodržania pokynov v návode na používanie, ďalšie škody kvôli nesprávnej montáži, resp. nesprávnej inštalácii alebo kvôli pripojeniu na nesprávne napätie, škody spôsobené chemickou alebo elektrochemickou reakciou, hrdza, korózia alebo poškodenie vodou, okrem iného vrátane poškodení vodou kvôli nezvyčajne vysokej tvrdosti vody, škody spôsobené nezvyčajnými podmienkami životného prostredia.
- Opotrebitelné diely vrátane batérií a žiaroviek.
- Diely bez funkcie a dekoratívne diely, ktoré neovplyvňujú normálne používanie spotrebiča, vrátane istých škrabancov a možných zmien farby.
- Škody z nehôd spôsobené cudzími telesami alebo látkami, škody, ktoré vznikli v súvislosti s čistením alebo dezinfekciou filtra, odtokového systému alebo priehradky na čistiaci prostriedok.
- Škody na nasledujúcich dieloch: sklokeramika, príslušenstvo, horné a dolné koše, košík na príbor, prírodná a odtoková hadica, tesnenia, osvetľovacie prostriedky a ich kryty, indikátory, tlačidlá, obaly, kryty telesa a jeho časti. Pokiaľ škodu nemožno pripísať výrobnej chybe.
- Prípady, keď počas návštevy mechanika neboli zistené žiadne škody.
- Opravy nevykonávané nami zvolenou servisnou firmou a/alebo servisným zmluvným partnerom alebo náhradné diely, ktoré nie sú originálnymi dielmi.
- Opravy spôsobené nesprávnou alebo nekompatibilnou inštaláciou v súlade s predpismi.
- Používanie zariadenia v inom ako domácom prostredí, t. j. profesionálne použitie.
- Poškodenie pri preprave: Ak zákazník prepraví výrobok domov alebo na inú adresu sám, IKEA nezodpovedá za žiadne škody, ktoré sa môžu vyskytnúť počas prepravy. V prípadoch, keď výrobok na dodaciu adresu zákazníka dopraví spoločnosť IKEA, IKEA pokryje všetky škody na výrobku, ku ktorým došlo počas dodávky.
- Náklady na vykonanie prvej inštalácie spotrebiča IKEA. Ak však servisná firma alebo autorizovaný servisný partner určený spoločnosťou IKEA opraví alebo vymení spotrebič podľa týchto záručných podmienok, vybraná firma alebo autorizovaný servisný partner spotrebič znovu nainštaluje alebo namontuje náhradný spotrebič.

Zákonné predpisy platné v danej krajine

Záruka IKEA zahŕňa práva vám vlastné, ktoré zodpovedajú právnym požiadavkám vo vašej krajine, alebo z nich vyplývajú. Práva spotrebiteľov platné v jednotlivých krajinách však týmito podmienkami v žiadnom prípade nie sú obmedzené.

Oblasť platnosti

Pre spotrebiče kúpené v jednej členskej krajine EÚ, ktoré boli prevezené do inej členskej krajiny EÚ, sa ponúka servis, ktorý bol stanovený v rámci záručných podmienok platných

v novej krajine. Povinnosť vykonať záručný servis existuje iba vtedy, ak spotrebič vyhovuje a bol nainštalovaný v súlade s nasledujúcimi podmienkami:

- technické špecifikácie krajiny, v ktorej sa uplatňuje záruka;
- bezpečnostné pokyny obsiahnuté v návode na montáž a príručke pre používateľa.

Zákaznícky servis pre spotrebiče IKEA

Obráťte sa na určené servisné centrum autorizované spoločnosťou IKEA:

- v rámci požiadania o servis v rámci tejto záruky, alebo
- v prípade nejasností spojených s funkciami spotrebičov IKEA.

Prečítajte si dôkladne návod na montáž a/alebo návod na používanie a až potom nás kontaktujte, aby sme vám mohli poskytnúť čo najlepšiu podporu.

Tak nás zastihnete, keď potrebujete podporu prostredníctvom servisu



Na poslednej strane tohto návodu na používanie nájdete celý zoznam autorizovaných servisných centier vybraných spoločnosťou IKEA s telefónnymi predvoľbami pre danú krajinu.

Aby sme vám mohli rýchlo pomôcť, použite prosím konkrétne telefónne čísla uvedené v tomto návode na používanie.

Pri telefonáte majte pripravené údaje o danom spotrebiči. Sú to tieto:

- Číslo spotrebiča (E-Nr. = 1)
- Výrobné číslo (FD = 2)
- Číslo výrobku IKEA (8-miestny kód pod číslom spotrebiča [E-Nr.])
- Dátum výroby IKEA (nachádza sa na etikete na boku vnútorných dverí)

Tieto údaje nájdete na výrobnom štítku na dvierkach spotrebiča.

USCHOVAJTE SI DOKLAD O KÚPE!

Poznámka: Váš doklad o kúpe je nevyhnutný na to, aby ste si mohli uplatniť záruku. Okrem toho doklad o kúpe obsahuje názov IKEA zadováženého spotrebiča a číslo výrobku (8-miestny kód).

Potrebujete ďalšiu podporu?

V prípade ďalších otázok, ktoré sa netýkajú zákaznickeho servisu vášho spotrebiča, sa obráťte na horúcu linku (hotline) vášho najbližšieho domu nábytku IKEA. Pred tým, ako nás budete kontaktovať, si dôkladne prečítajte dokumentáciu k svojmu spotrebiču.

Zákaznícky servis

Na konci dokumentu nájdete prehľad telefónnych čísel pre zákaznícky servis a informácie o dostupnosti náhradných dielov.

Originálne náhradné súčiastky, ktoré sú relevantné pre funkčnosť spotrebiča a spĺňajú nariadenie o ekodizajne, vám poskytneme náš zákaznícky servis v období minimálne 10 rokov od uvedenia spotrebiča na trh v Európskom hospodárskom priestore.

Dostupnosť náhradných dielov:

Tesnenia závesov dverí a tesnenia dverí, iné tesnenia, ostrekovacie ramená, sieťkové filtre, vnútorné podpery a plastové príslušenstvo, ako sú koše a veká. Ako aj ďalšie náhradné diely, napr. zásuvky na príbory, držadlá, nadstavce, držiaky, upevňovacie súpravy, izolačné dosky, zámok, detská poistka, koľajničky, bočné časti krytov, aquastop, káblové prípojky, ventily aquastop, kľbové závesy, ložiská, sieťové káble, ochranné kryty, lisované gumové diely, vetracie kanály, zásobník na tekutiny, aktuátor, hadice, hadicové objímky, moduly displeja, panelové rámy, lišty na držadlá, dvere z plexiskla, tesnenia vaničky, kolieska na koše, spony, košíky na príbor, svorky, upevňovacie diely, podnos na poháre, výmenník tepla, závitové skrutky, prietokové senzory, vypúšťacie hadice, zmäkčovač vody, regeneračný ventil, vanička čerpadla, skrutky, vodný spínač, čerpadlo na ohrev, vypúšťacie čerpadlá, potrubia, ostrekovacie ramená, jemný filter, mikrofilter, dávkovacia nádrž, dvere a mnoho ďalšieho...

Siguranța

Respectați următoarele instrucțiuni de siguranță.

Instrucțiuni generale

- Citiți cu atenție acest manual.
- Păstrați instrucțiunile, precum și informațiile producătorului în vederea utilizării ulterioare sau înmânării acestora următorului proprietar.
- Nu este permisă punerea în funcțiune a aparatului dacă acesta a fost deteriorat în timpul transportului.

Utilizarea conform destinației

Utilizați acest aparat numai:

- pentru spălarea de vase de uz casnic.
- în locuința proprie și în încăperi închise din mediul casnic.
- cu uscare minerală până la o înălțime de 2500 m deasupra nivelului mării.
- fără uscare minerală până la o înălțime de 4000 m deasupra nivelului mării.

Limitare a cercului de utilizatori

Acest aparat poate fi folosit de copii cu vârsta de peste 8 ani și de persoane cu capacități fizice, senzoriale sau mintale reduse sau fără experiență și/sau cunoștințe numai dacă sunt supravegheați sau au fost instruiți referitor la utilizarea în siguranță a aparatului și au înțeles pericolele care rezultă din aceasta.

Copiii nu trebuie lăsați să se joace cu aparatul.

Curățarea și întreținerea curentă efectuată de utilizator nu sunt permise copiilor dacă nu sunt supravegheați.

Copiii mai mici de 8 ani trebuie ținuți la distanță de aparat și de cablul de alimentare electrică al acestuia.

Instalarea în siguranță

AVERTISMENT – Pericol de rănire!

- Instalările necorespunzătoare pot cauza vătămări corporale.
 - La amplasarea și conectarea aparatului să respectați instrucțiunile din manualul de utilizare și instrucțiunile de montare.

AVERTISMENT – Pericol de electrocutare!

- Instalările executate incorect sunt periculoase.
 - Aparatul se va conecta și utiliza numai conform datelor de pe plăcuța cu date tehnice.
 - Utilizați întotdeauna cablul de racordare al noului aparat.
 - Aparatul se va racorda doar la o priză de curent alternativ cu împământare, instalată regulamentar.
 - Sistemul de protecție a instalației de alimentare cu energie electrică a clădirii trebuie să fie instalat corect.
 - Nu racordați aparatul la o altă sursă de comutare, de exemplu, la un comutator temporizat sau la un sistem de comandă de la distanță.
 - După montarea aparatului, ștecherul cablului de alimentare electrică trebuie să fie accesibil; dacă accesul liber nu este posibil, în instalația electrică permanentă trebuie să fie montat un separator de faze pentru toții polii conform condițiilor din dispozițiile de instalare.

- La amplasarea aparatului acordați atenție cablului de alimentare de la rețea să nu fie înțepenit într-un loc sau deteriorat.
- Secționarea furtunului de alimentare sau scufundarea ventilului Aquastop în apă este periculoasă.
 - Să nu scufundați în nicio situație carcasa din material plastic în apă. Carcasa din material plastic de la furtunul de alimentare conține un ventil electric.
 - Să nu secționați în nicio situație furtunul de alimentare. În furtunul de alimentare se găsesc linii electrice de conectare.

⚠️ AVERTISMENT – Pericol de incendiu!

- Utilizarea unui cablu prelungitor de alimentare electrică sau a unui adaptor neadecvat este periculoasă.
 - Nu utilizați prelungitoare sau blocuri de prize multiple.
 - Utilizați numai adaptoare și cabluri de alimentare de la rețea care au fost avizate de producător.
 - În cazul în care cablul de alimentare de la rețea este prea scurt și nu aveți la dispoziție un cablu de alimentare de la rețea mai lung contactați un atelier specializat în domeniul electric pentru a adapta instalația electrică din casă.
- Contactul între aparat și conductele instalațiilor poate conduce la o defectare a conductelor instalațiilor, de ex., conductele de gaz, cablurile de curent. Gazul scurs dintr-o conductă de gaz care prezintă coroziune este inflamabil. Un cablu electric deteriorat poate duce la producerea unui scurt circuit.
 - Asigurați-vă ca între aparat și conductele instalațiilor să existe o distanță de minim 5 cm.

⚠️ AVERTISMENT – Pericol de rănire!

- Balamalele se mișcă în timpul deschiderii și închiderii ușii aparatului și pot provoca vătămări corporale.
 - Dacă aparatele montate dedesubt sau aparatele integrate nu sunt amplasate într-o nișă, pentru a putea avea acces la un perete lateral, zona balamalelor trebuie să fie prevăzută cu o mască de protecție. Măștile se pot achiziționa de la IKEA sau de la unitățile noastre de service.

⚠️ AVERTISMENT – Pericol de răsturnare!

- Instalarea necorespunzătoare poate duce la răsturnarea aparatului.
 - Să montați aparatele cu montare dedesubt sau aparatele integrabile numai sub o placă de lucru continuă, care este racordată fix cu dulapurile învecinate.

Utilizarea în siguranță

⚠️ AVERTISMENT – Pericol de afectare gravă a sănătății!

- Nerespectarea indicațiilor de siguranță și de folosire de pe ambalajele produselor de curățare și de clătire poate duce la survenirea unor periclitări grave ale stării de sănătate.
 - Respectați indicațiile de siguranță și cele de folosire de pe ambalajul detergenților și soluțiilor de clătire.

⚠️ AVERTISMENT – Pericol de explozie!

- Existența solvenților în cuva aparatului poate duce la explozii.
 - Să nu introduceți niciodată solvenți în cuva aparatului.

- Detergenții puternic coroziv-alkalini sau cu conținut puternic acid pot produce explozii în combinație cu piesele din aluminiu din cuva aparatului.
- Să nu utilizați niciodată detergenți puternic coroziv-alkalini sau cu conținut puternic acid, în special detergenții de acest tip din domeniul comercial sau industrial, în combinație cu piese din aluminiu (de exemplu, filtrele de unsoare de la hote sau oalele din aluminiu) de exemplu, pentru curățarea mașinii.

⚠ AVERTISMENT – Pericol de rănire!

- Ușa deschisă a aparatului poate duce la survenirea vătămarilor corporale.
 - Pentru a preveni accidentările, de exemplu, prin împiedicare, să deschideți ușa aparatului doar pentru a introduce și a extrage vase.
 - Nu vă așezați și nu puneți nimic pe ușa deschisă a aparatului.
- Cuțitele și ustensilele cu vârfuri ascuțite pot provoca vătămări corporale.
 - Introduceți cuțitele și ustensilele cu vârfuri ascuțite cu partea ascuțită în jos, în suportul pentru cuțite sau în sertarul pentru tacâmuri.

⚠ AVERTISMENT – Pericol de opărire!

- La deschiderea ușii aparatului în timpul desfășurării programului, din aparat poate țâșni apă fierbinte.
 - Deschideți ușa aparatului cu atenție în timpul desfășurării programului.

⚠ AVERTISMENT – Pericol de electrocutare!

- Pătrunderea umidității în interiorul aparatului poate provoca electrocutarea.
 - Utilizați aparatul numai în spații închise.
 - Nu expuneți niciodată aparatul la căldură și umiditate excesive.
 - Nu utilizați pentru curățarea aparatului aparate de curățat cu jet sub presiune sau cu jet de abur.
- O izolație deteriorată a cablului de alimentare electrică este periculoasă.
 - Cablul de alimentare electrică nu trebuie să intre niciodată în contact cu surse de căldură sau cu componentele fierbinți ale aparatului.
 - Cablul de alimentare electrică nu trebuie să intre niciodată în contact cu vârfuri sau muchii ascuțite.
 - Nu este permisă îndoirea, strangularea sau modificarea cablului de alimentare electrică.

⚠ AVERTISMENT – Pericol de arsuri!

- Deschiderea rezervorului de zeolit se încinge și poate duce la survenirea arsurilor.
 - Nu atingeți niciodată deschiderea rezervorului de zeolit.

Aparat deteriorat

⚠ AVERTISMENT – Pericol de electrocutare!

- Un aparat deteriorat sau un cablu de alimentare de la rețea deteriorat este periculos.
 - Nu utilizați niciodată un aparat deteriorat.
 - Nu utilizați un aparat care are suprafața cu fisuri sau spartă.
 - Nu trageți niciodată de cablul de alimentare electrică pentru a deconecta aparatul de la rețeaua de alimentare electrică. Scoateți întotdeauna din priză ștecherul cablului de alimentare electrică.
 - Dacă aparatul sau cablul de alimentare electrică este deteriorat, scoateți imediat ștecherul din priză sau decuplați siguranța din cutia cu siguranțe și închideți robinetul de apă.
 - Contactați unitatea de service abilitată.

- Reparațiile executate incorect sunt periculoase.
 - Numai personalul de specialitate are permisiunea de a efectua lucrări de reparații la nivelul aparatului.
 - La reparația aparatului trebuie utilizate numai piese de schimb originale.
 - În cazul în care cablul de racordare la rețea al acestui aparat se deteriorează, el trebuie înlocuit cu un cablu de racordare special, care poate fi achiziționat de la producător sau de la unitățile service abilitate ale acestuia.

Pericole pentru copii

⚠️ AVERTISMENT – Pericol de asfixiere!

- Copiii se pot înfășura în ambalaj sau și-l pot trage pe cap, asfixiindu-se.
 - Nu lăsați copii în apropierea ambalajului.
 - Nu lăsați copii să se joace cu materialul de ambalaj.
- Copiii pot aspira sau înghiți piesele mici și se pot asfixia.
 - Nu lăsați copii în apropierea pieselor mici.
 - Nu lăsați copii să se joace cu piesele mici.
- Copiii se pot autobloca în aparat și se pot asfixia.
 - În cazul în care există, utilizați sistemul de siguranță împotriva accesului copiilor.
 - Nu lăsați niciodată copiii să se joace cu aparatul sau să-l utilizeze.

⚠️ AVERTISMENT – Pericol de afectare a sănătății!

- Copii se pot închide în mașină și astfel își pot pune viața în pericol.
 - În cazul aparatelor scoase din uz, scoateți din priză ștecherul cablului de alimentare electrică, apoi tăiați cablul de alimentare electrică și distrugeți sistemul de blocare a hubloului aparatului astfel încât hubloul aparatului să nu mai poată fi blocat.

⚠️ AVERTISMENT – Pericol de strivire!

- Copiii pot suferi striviri la aparatele montate la înălțime, între ușa aparatului și ușile dulapurilor de dedesubt.
 - Acordați atenție prezenței copiilor la deschiderea și închiderea ușii aparatului.

⚠️ AVERTISMENT – Pericol de arsuri chimice!

- Soluția de clătire și detergentul pot produce leziuni la nivelul gurii, gâtului și ochilor.
 - Nu lăsați la îndemâna copiilor produsele de clătire și detergentii.
 - Nu lăsați copiii lângă aparat dacă acesta are ușa deschisă. Apa din cuvă nu este potabilă. În aceasta mai pot exista reziduuri de detergent și soluție de clătire.

⚠️ AVERTISMENT – Pericol de rănire!

- Copiii își pot prinde degetele în fantele cuvei de colectare a tabletelor și se pot răni.
 - Nu lăsați copiii lângă aparat dacă acesta are ușa deschisă.

Prevenirea pagubelor materiale

Instalarea în siguranță

ATENȚIE!

- Instalările necorespunzătoare ale aparatului pot cauza deteriorări.
 - Dacă mașina de spălat vase se montează sub alte aparate casnice sau deasupra altor aparate casnice, trebuie respectate instrucțiunile referitoare la instalarea în combinație cu o mașină de spălat vase, din instrucțiunile de montare aferente aparatelor casnice respective.
 - Dacă nu există informații sau dacă instrucțiunile de montare nu conțin indicații corespunzătoare, trebuie să vă adresați producătorului aparatelor casnice, pentru a vă asigura, că mașina de spălat vase poate fi instalată deasupra sau dedesubtul acestor aparate casnice.
 - În cazul în care nu sunt disponibile informații de la producător, nu aveți voie să instalați mașina de spălat vase deasupra sau sub aceste aparate casnice.
 - Pentru a asigura funcționarea tuturor aparatelor casnice în siguranță, să respectați în continuare instrucțiunile de montare a mașinii de spălat vase.
 - Mașina de spălat vase nu poate fi montată sub o plită pentru gătit.
 - Nu instalați mașina de spălat vase în apropiere de surse de căldură, de exemplu, calorifere, acumulate de căldură, sobe sau alte aparate, care produc căldură.
- Contactul între aparat și conductele de apă poate conduce la apariția unei coroziuni a conductei de apă, iar aceasta poate să devină neetanșă.
 - Asigurați-vă ca între aparat și conducta de apă să existe o distanță de minim 5 cm. Conductele livrate pentru racordul la apa potabilă și racordul pentru evacuarea apei uzate nu sunt afectate.
- Furtunurile de apă modificate sau deteriorate pot cauza producerea de pagube materiale sau deteriorarea aparatului.
 - Nu este permisă îndoirea, ștrangularea, modificarea sau tăierea furtunurilor de apă.

- Utilizați numai furtunurile de apă livrate împreună cu aparatul sau furtunuri de schimb originale.
- Nu reutilizați niciodată furtunurile de apă uzate.
- O presiune prea mică sau prea mare a apei poate afecta funcționarea aparatului.
 - Asigurați-vă că presiunea apei din instalația de alimentare cu apă este de cel puțin 50 kPa (0,5 bari) și de maximum 1000 kPa (10 bari).
 - Atunci când presiunea apei depășește valoarea maximă, trebuie instalată o supapă de decompresie între racordul pentru apă potabilă și setul de furtunuri al aparatului.

Utilizarea în siguranță

ATENȚIE!

- Aburul evacuat poate deteriora mobilierul integrat.
 - Lăsați aparatul să se răcească puțin după terminarea programului, înainte de a-l deschide.
- Sărurile speciale pentru mașina de spălat vase pot deteriora interiorul mașinii de spălat vase ca urmare a coroziunii.
 - Pentru ca sărurile speciale în exces să fie spălate din interiorul mașinii de spălat vase, umpleți rezervorul pentru săruri speciale cu săruri speciale chiar înainte de începerea programului.
- Detergenții pot deteriora instalația de dedurizare.
 - Umpleți rezervorul instalației de dedurizare numai cu săruri speciale pentru mașina de spălat vase.
- Detergenții inadecvați pot deteriora aparatul.
 - Nu folosiți aparate de curățat cu aburi.
 - Pentru a nu zgâria suprafața aparatului nu utilizați bureți cu suprafața aspră și nici detergenți abrazivi.
 - Pentru a preveni apariția coroziunii, în cazul mașinilor de spălat vase cu mască frontală din oțel inoxidabil să nu utilizați lavete poroase sau spălați-le temeinic de mai multe ori, înainte de prima utilizare.

Specificații pentru instalare

→ Fig. 1

Protecția mediului și economisirea

Protejați mediul înconjurător prin utilizarea eficientă a resurselor pentru aparatul dvs. și reciclați materialele re folosibile în mod corespunzător.

Predarea la deșeurile a ambalajului

Ambalajele sunt ecologice și reciclabile.

- Eliminați componentele separat, în funcție de tipul acestora.

Informații despre modalitățile curente de eliminare ecologică a aparatelor pot fi obținute de la IKEA, dar și de la primăria sau administrația locală.

Economisirea energiei

Dacă respectați această instrucțiune, aparatul dvs. va consuma mai puțină energie electrică și apă.

Utilizați programul Eco 50.

- ✦ Programul Eco 50 face economie de energie și este ecologic.

Notă: Pentru a economisi energie și apă, încărcați aparatul până la numărul de tacături maxim indicat.

Uscare (în funcție de dotările aparatului)

Aparatul are funcții și dotări cu ajutorul cărora se economisește energie în timpul operației de uscare.

Pentru mai multe informații, citiți capitolul „Protecția mediului înconjurător și economisirea resurselor” în versiunea completă a manualului utilizatorului, disponibil în paginile următoare: www.ikea.com

Curățare și îngrijire

Pentru a asigura funcționarea optimă a aparatului pentru o perioadă îndelungată de timp, curățați-l și îngrijiți-l cu atenție.

⚠ ATENȚIONARE

Pericol de rănire!

- Un aparat conectat la cablul de alimentare poate cauza accidentări în timpul lucrărilor de întreținere.
- Înainte de lucrările de întreținere, asigurați-vă că aparatul este decuplat de la cablul de alimentare.

Curățarea interiorului mașinii de spălat

⚠ AVERTISMENT

Pericol de afectare a sănătății!

- Utilizarea detergenților cu conținut de clor poate duce la periclitarea stării de sănătate.
- Să nu utilizați niciodată detergenți cu conținut de clor.

→ Fig. 7 - 7

Spațiu interior cu curățare automată

Pentru a îndepărta depunerile, aparatul execută periodic o curățare automată a spațiului interior.

Pentru executarea curățării automate derularea programului este adaptată automat, de exemplu, temperatura de curățare se mărește pentru scurt timp. Ca urmare, valorile de consum ca, de exemplu, apa și curentul pot crește.

Dacă spațiul interior nu se mai curăță suficient automat și există depuneri, respectați aceste informații

→ "Curățarea interiorului mașinii de spălat", Pagina 219.

Detergenți

Utilizați numai detergenți adecvați pentru curățarea aparatelor.

→ "Utilizarea în siguranță", Pagina 218

Recomandări privind întreținerea aparatului

Respectați recomandările privind întreținerea aparatului pentru a menține funcționalitatea acestuia pe termen lung.

Notă: În perioadele de neutilizare mai îndelungate lăsați ușa aparatului întredeschisă.

→ Fig. 8

Sistemul de filtre

Sistemul de filtre filtrează impuritățile grosiere din circuitul de spălare.

→ Fig. 9

1	Microsită
2	Sita fină
3	Sită grosieră

Curățarea sitelor

Impuritățile din apa de spălare pot înfunda sitele.

Notă: După fiecare utilizare a mașinii, verificați dacă există resturi alimentare pe site. Atenție, să nu cadă obiecte străine în cuva pompei în timpul lucrărilor de curățare.

→ Fig. 10 - 13

Curățarea brațelor de pulverizare

Calcarul și resturile alimentare din apa de spălare pot obtura duzele și lagărele brațelor de pulverizare. Curățați cu regularitate brațele de pulverizare.

→ Fig. 14 - 18

Curățare maș

Depunerile pot conduce la apariția defectiunilor la aparatul dvs. Pentru a preveni apariția defectiunilor, vă recomandăm să curățați aparatul cu regularitate.

Observații

- Efectuați programul Curățare maș fără veselă introdusă.
 - Utilizați agenți de întreținere a mașinii și detergenți concepuți special pentru mașina de spălat vase.
 - Atenție, în cuva aparatului nu trebuie să se afle piese din aluminiu, de exemplu, filtre de unsoare de la hote sau oale din aluminiu.
 - Dacă nu ați efectuat Curățare maș după 3 cicluri de spălare, indicatorul pentru Curățare maș se stinge automat.
 - Respectați instrucțiunile de siguranță de pe ambalajele agenților de întreținere a mașinii și detergenților pentru mașină.
1. Îndepărtați impuritățile grosiere din interiorul mașinii cu o lavetă umedă.
 2. Curățați sitele.
 3. Plasați agentul de întreținere a mașinii în interiorul aparatului.
Utilizați agenți de întreținere a mașinii concepuți special pentru mașina de spălat vase.
 4. Umpleți complet compartimentul pentru detergent cu detergent pentru mașină.
Nu introduceți detergent pentru mașină în plus, în interiorul aparatului.
 5. Apăsați pe .
 6. Apăsați pe Start.

Transport, depozitare și eliminare

Demontarea aparatului

1. Deconectați aparatul de la rețeaua de alimentare cu energie electrică.
2. Închideți robinetul de alimentare cu apă.
3. Desfaceți racordul la apa evacuată.
4. Desfaceți racordul la apă potabilă.
5. Slăbiți șuruburile de prindere de la piesele de mobilier dacă există.
6. Demontați placa de bază, dacă există.
7. Extrageți aparatul cu atenție și trageți furtunul.

Asigurarea protecției la îngheț a aparatului

Dacă aparatul este amplasat într-un spațiu expus înghețului, de ex. o casă de vacanță, acesta trebuie golit complet.

- → "Transportarea aparatului", Pagina 220

Transportarea aparatului

Pentru a preveni defectarea aparatului, goliți aparatul și securizați piesele nefixate înainte de transportare.

Notă: Aparatul se va transporta numai în poziție verticală pentru ca apa rămasă să nu ajungă în sistemul de comandă al mașinii și să ducă la survenirea defecțiunilor la aparat.

→ Fig. 19 - 23

Predarea aparatului vechi

Datorită reciclării ecologice se pot refolosi materii prime valoroase.

⚠ AVERTISMENT

Pericol de afectare a sănătății!

- Copii se pot închide în mașină și astfel își pot pune viața în pericol.
- În cazul aparatelor scoase din uz, scoateți din priză ștecherul cablului de alimentare electrică, apoi tăiați cablul de alimentare electrică și distrugeți sistemul de blocare a hubloului aparatului astfel încât hubloul aparatului să nu mai poată fi blocat.

1. Scoateți ștecherul cablului de racordare la rețea din priză.
2. Separați cablul de alimentare.
3. Predați aparatul la deșuri conform legislației mediului.



Acest aparat este marcat corespunzător directivei europene 2012/19/UE în privința aparatelor electrice și electronice vechi (waste electrical and electronic equipment – WEEE). Directiva prescrie cadrul pentru o preluare înapoi, valabilă în întreaga UE, și valorificarea aparatelor vechi.

Declarație de conformitate

Prin prezenta, IKEA of Sweden AB declară că aparatul este în conformitate cu cerințele de bază și cu celelalte dispoziții relevante ale directivei 2014/53/EU.

O declarație de conformitate RED detaliată este disponibilă pe internet, pe site-ul web www.ikea.com la pagina de produs a aparatului dvs., în secțiunea destinată documentelor suplimentare.



Bandă de 2,4 GHz (2400–2483,5 MHz): max. 100 mW
Bandă de 5 GHz (5150–5350 MHz + 5470–5725 MHz): max. 150 mW

	BE	BG	CZ	DK	DE	EE	IE	EL	ES
	FR	HR	IT	CY	LI	LV	LT	LU	HU
	MT	NL	AT	PL	PT	RO	SI	SK	FI
	SE	NO	CH	TR	IS	UK (NI)			

5 GHz WLAN (Wi-Fi): Numai pentru utilizare în spații interioare.

AL	BA	MD	ME	MK	RS	UK	UA
----	----	----	----	----	----	----	----

5 GHz WLAN (Wi-Fi): Numai pentru utilizare în spații interioare.

Garanția IKEA

Întrebări frecvente referitoare la garanție:

Ce valabilitate are garanția IKEA?

Această garanție este valabilă timp de cinci (5) ani de la data achiziționării aparatului dvs. de la IKEA. Chitanța originală este necesară ca dovadă a achiziționării. Dacă în perioada de garanție se efectuează lucrări de service, aceasta nu duce la o prelungire a perioadei de garanție a aparatului.

Cine efectuează service-ul?

Compania de servicii IKEA asigură service-ul în cadrul propriei firme sau printr-un partener de service autorizat.

Care este sfera de aplicabilitate a garanției?

Sfera de aplicabilitate a garanției cuprinde exclusiv uzul casnic al aparatului vizat. Excepțiile sunt menționate în secțiunea „Care nu este sfera de aplicabilitate a garanției?”. În cadrul perioadei de garanție se preiau costurile pentru reparații, piese de schimb, manoperă și deplasare cu condiția ca

aparatură să fie disponibil pentru reparare fără a fi necesar un efort deosebit în acest sens. Cu privire la acest aspect se aplică respectivele reglementări ale țării de utilizare. Piesele înlocuite se transferă în proprietatea companiei IKEA.

Ce întreprinde IKEA pentru a rezolva problema?

Respectiva companie de servicii IKEA expertizează produsul și verifică la libera sa apreciere dacă există un caz de garanție. În cazul unei cereri de garanție, compania de servicii IKEA sau un partener de servicii autorizat va decide în cadrul firmei și la libera sa apreciere dacă va repara produsul defect sau îl va înlocui cu un produs identic sau similar.

Care nu este sfera de aplicabilitate a garanției?

- Uzura survenită în mod normal.
- Deteriorarea deliberată sau deteriorarea ca urmare a neglijenței; daunele produse din cauza nerespectării instrucțiunilor de utilizare, daunele produse prin montarea, respectiv instalarea necorespunzătoare sau prin conectarea la o alimentare electrică cu o tensiune incorectă; daunele cauzate de reacții chimice sau electrochimice; rugina, coroziunea sau daunele produse de apă, printre altele, inclusiv daunele produse de apă ca urmare a conținutului neobișnuit de mare de calcar din apă; daunele declanșate ca urmare a unor condiții de mediu neobișnuite.
- Piese de uzură, inclusiv bateriile și becurile.
- Piese fără o funcționalitate anume și piesele decorative, care nu afectează utilizarea obișnuită a aparatului, inclusiv orice zgârieturi și eventuale diferențe de culoare.
- Daune accidentale, cauzate de corpuri străine sau substanțe; daune survenite în legătură cu curățarea sau epurarea filtrelor, sistemului de evacuare sau compartimentului pentru detergentul de vase.
- Daune survenite la următoarele piese: ceramica vitrată, accesoriile, sertarele de sus și de jos cum ar fi sertarul pentru tacâmuri, furtunurile de evacuare și alimentare, garniturile, corpurile de iluminat și apărătorile acestora, indicatoarele, butoanele, măștile, capacul și piesele carcasei. Este posibil ca daune să survină ca urmare a unui viciu de producție.
- Situațiile, în care, în timpul vizitei montatorului nu s-au constatat niciun fel de daune.
- Reparații, care nu au fost efectuate de companii de servicii sau parteneri contractuali de servicii selectați de noi sau dacă s-au utilizat piese de schimb neoriginale.
- Reparații cauzate de o instalare necorespunzătoare, respectiv neconformă prevederilor.
- Utilizarea aparatului în alt cadru decât uzul casnic, adică uz profesional.
- Daune produse în urma transportului: în cazul în care un client își transportă produsul singur acasă sau îl transportă singur la o altă adresă, IKEA nu răspunde pentru daunele care pot surveni în timpul transportului. În situațiile în care IKEA livrează produsul la adresa de livrare a clientului, eventualele daune apărute la produs în timpul acestei livrări sunt acoperite de IKEA.
- Costurile ocazionate de efectuarea primei instalări a aparatului IKEA. Cu toate acestea, dacă o anumită companie de servicii IKEA sau un partener de servicii autorizat repară sau înlocuiește aparatul în cadrul acestor condiții de garanție, compania de servicii aleasă sau partenerul de servicii autorizat efectuează și remontarea aparatului, respectiv instalarea aparatului de schimb.

Prevederi legislative naționale

Garanția IKEA vă conferă drepturi specifice, care corespund cerințelor de natură juridică din țara dvs. sau unor cerințe mai stricte decât acestea. Cu toate acestea, drepturile consumatorului din țara respectivă nu sunt limitate în niciun caz de aceste condiții.

Domeniul de aplicare

Pentru aparatele care au fost cumpărate într-un stat membru UE și au fost aduse în alt stat membru UE, se oferă serviciul stipulat în cadrul condițiilor de garanție ale noii țări. O obligație de a efectua serviciul în cadrul garanției există numai dacă aparatul corespunde condițiilor menționate în cele ce urmează și a fost instalat în conformitate cu acestea:

- specificațiile tehnice ale țării, în care se formulează pretenția la prestațiile de garanție,
- instrucțiunile de montare și instrucțiunile de siguranță conținute în manualul utilizatorului.

Serviciul clienți pentru aparatele IKEA

Vă rugăm să contactați centrul de servicii autorizat de IKEA:

- pentru a face o cerere de servicii în cadrul acestei garanții, sau
- în caz de neclarități referitoare la aparatele IKEA.

Înainte de a ne contacta, vă rugăm să citiți integral, temeinic instrucțiunile de montare și/sau instrucțiunile de utilizare pentru a vă putea oferi cel mai bun serviciu posibil.

Modul în care puteți lua legătura cu noi dacă aveți nevoie de asistență service



Pe ultima pagină a acestor instrucțiuni de utilizare găsiți lista completă a centrelor de servicii selectate și autorizate de IKEA, cu numerele de telefon naționale, corespunzătoare.

Pentru a vă putea ajuta rapid, vă rugăm să utilizați numerele de telefon specifice, menționate în aceste instrucțiuni de utilizare.

În cadrul apelului să puneți la dispoziție datele aparatului respectiv. Acestea sunt:

- Numărul aparatului (E-Nr. = 1)
- Numărul de fabricație (FD = 2)
- Codul de articol IKEA (codul de 8 cifre de sub numărul aparatului [E-Nr.])
- Data de fabricație IKEA (se găsește pe eticheta de pe partea ușii interioare)

Aceste date se găsesc pe plăcuța de tip de pe ușa aparatului.

VĂ RUGĂM SĂ PĂSTRAȚI CHITANȚA!

Notă: Chitanța dvs. este necesară pentru a putea solicita prestațiile de garanție. În afară de aceasta, chitanța conține denumirea IKEA și codul articolului (codul de 8 cifre) al fiecărui aparat achiziționat.

Aveți nevoie de asistență suplimentară?

Pentru orice alte întrebări care nu fac obiectul Serviciului clienți pentru aparatul dvs., vă rugăm să vă adresați liniei de asistență telefonică a magazinului IKEA, care este cel mai apropiat de dvs. Înainte de a ne contacta, vă rugăm să citiți integral, temeinic, documentația aparatului dvs.

Serviciul Clienți

La finalul documentului găsiți o listă de numere de telefon ale unităților de service abilitate și informații privind disponibilitatea pieselor de schimb.

Piese de schimb originale, relevante pentru siguranță, conform Regulamentului corespunzător referitor la designul ecologic se procură de la unitatea noastră de service abilitată, pentru o durată de minim 10 ani de la punerea în circulație în interiorul Spațiului Economic European.

Disponibilitatea pieselor de schimb:

Balamale și garnituri pentru uși, alte garnituri, brațe de pulverizare, site de scurgere, rafturi interioare și accesorii din plastic, cum ar fi de exemplu coșurile și capacele. Precum și alte piese de schimb, de ex. sertare pentru tacâmuri, mâner, inserții, suporturi, seturi de fixare, plăci de izolare, lacăte, sisteme de siguranță împotriva accesului copiilor, șine, panouri laterale ale carcaselor, Aqua Stop, conectoare de cabluri, supape Aqua Stop, balamale-șarnieră, lagăre, cablu de rețea, capace de protecție, piese modelate din cauciuc, canale de ventilație, rezervor dozator soluție de spălat, actuator, furtunuri, coliere pentru furtunuri, module de afișare, cutie măști, ștraifuri mâner, uși din plexiglas, garnituri de etanșare, role pentru coș, bride, coșuri pentru tacâmuri, cleme, piese de fixare, suport pentru cești, schimbător de căldură, șuruburi filetate, senzori de debit, furtunuri de evacuare, instalație de dedurizare apă, supapă regenerare, bazin pentru pompă, șuruburi, distribuitor alternativ de apă, pompă încălzire, pompe de evacuare, țevi, brațe de pulverizare, filtru fin, microfiltru, rezervor dozare, uși și multe altele...

⚠️ Безопасност

Спазвайте указанията за безопасност по-долу.

Общи указания

- Прочетете внимателно това ръководство.
- Запазете ръководството, както и продуктовата информация, за по-нататъшна справка или за следващите собственици.
- Не свързвайте уреда в случай на повреда, получена по време на транспортирането.

Употреба по предназначение

Използвайте уреда само:

- за измиване на домакински съдове.
- в домакинството и в затворени помещения в домашна обстановка.
- с минерално сушене до 2500 m над морското равнище.
- без минерално сушене до 4000 m над морското равнище.

Ограничение на кръга от потребители

Този уред може да се използва от деца на възраст над 8 години и от лица с намалени физически, сетивни или умствени способности или липса на опит и/или знания, ако са под наблюдение или са инструктирани относно безопасната употреба на уреда и са разбрали произтичащите от употребата опасности.

Децата не трябва да играят с уреда.

Почистването и поддръжката от страна на потребителя не трябва да се извършват от деца без наблюдение.

Дръжте деца на възраст под 8 години далеч от уреда и захранващия кабел.

Безопасно инсталиране**⚠️ ПРЕДУПРЕЖДЕНИЕ – Опасност от нараняване!**

- Неправилно инсталиране може да доведе до наранявания.
 - При разполагането и свързването на уреда спазвайте инструкциите в ръководството за употреба и ръководството за монтаж.

⚠️ ПРЕДУПРЕЖДЕНИЕ – Опасност от токов удар!

- Некомпетентно извършено инсталиране представлява опасност.
 - Свързвайте и експлоатирайте уреда само в съответствие с данните на фабричната табелка.
 - Винаги използвайте доставения електрически проводник на новия уред.
 - Уредът трябва да се свързва към електрическа мрежа с променлив ток единствено посредством инсталиран според правилата заземен контакт.
 - Системата от защитни проводници на електрическата сградна инсталация трябва да е инсталирана съгласно изискванията.
 - Никога не захранвайте уреда посредством външно комутационно устройство, напр. таймер или дистанционно управление.
 - Ако уредът е вграден, щепселът на кабела за свързване към мрежата трябва да е свободно достъпен, или ако не е възможен свободен достъп, в положената неподвижно електрическа инсталация трябва да се вгради разделително приспособление съгласно разпоредбите за монтаж.
 - При разполагане на уреда не допускайте притискане или повреждане на кабела за свързване към мрежата.

- Прерязване на маркуча за подаване на вода или потапяне на клапана Aquastop във вода представлява опасност.
- Никога не потапяйте пластмасовия корпус във вода. Пластмасовият корпус на маркуча за подаване на вода съдържа електрически клапан.
- Никога не прерязвайте маркуча за подаване на вода. В маркуча за подаване на вода се намират електрически кабели за свързване към мрежата.

⚠ ПРЕДУПРЕЖДЕНИЕ – Опасност от пожар!

- Употребата на удължен кабел за свързване към мрежата и неразрешени адаптери представлява опасност.
 - Не използвайте разклонители или удължители.
 - Използвайте само разрешени от производителя адаптери и кабели за свързване към мрежата.
 - Ако кабелът за свързване към мрежата е твърде къс и не е наличен по-дълъг кабел за свързване към мрежата, се свържете със специализирана фирма за електротехнически услуги, за да адаптирате домашната разпределителна мрежа.
- Контакт на уреда с инсталационни проводни може да доведе до дефект на инсталационните проводни, напр. газопроводи и електропроводи. Газ от корозирал газопровод може да се възпламени. Повреден електропровод може да доведе до късо съединение.
 - Уверете се, че между уреда и инсталационните проводни е налице разстояние от минимум 5 cm.

⚠ ПРЕДУПРЕЖДЕНИЕ – Опасност от нараняване!

- При отваряне и затваряне на вратата на уреда шарнирите се движат и могат да доведат до наранявания.
 - Когато уредите за вграждане под плот или интегриращите се уреди не са разположени в ниша и следователно е достъпна странична стена, шарнирната зона трябва да се облицова от страни. Покриващи плочи можете да закупите от IKEA или от нашия отдел по обслужване на клиенти.

⚠ ПРЕДУПРЕЖДЕНИЕ – Опасност от преобръщане!

- Неправилно инсталиране може да доведе до преобръщане на уреда.
- Вграждайте уреди за вграждане под плот или интегриращи се уреди само под непрекъснат работен плот, който е фиксиран към съседните шкафове.

Безопасна употреба

⚠ ПРЕДУПРЕЖДЕНИЕ – Опасност от сериозно увреждане на здравето!

- При неспазване на указанията за безопасност и употреба на опаковките на продуктите за почистване и изплакване са възможни тежки здравословни увреждания.
- Спазвайте указанията за безопасност и употреба на опаковките на продуктите за почистване и изплакване.

⚠ ПРЕДУПРЕЖДЕНИЕ – Опасност от експлозия!

- Разтворител в отделението за миене на уреда може да доведе до експлозии.
 - Никога не сипвайте разтворители в отделението за миене на уреда.
- Силни ецващи алкални или съдържащи силни киселини препарати в комбинация с алуминиеви части в отделението за миене на уреда могат да доведат до експлозии.
 - Никога не използвайте силни ецващи алкални или съдържащи силни киселини препарати, особено за професионални или промишлени цели, в комбинация с алуминиеви части (напр. филтър за мазнини на абсорбатори или алуминиеви тенджери), напр. за поддръжка на машината.

⚠ ПРЕДУПРЕЖДЕНИЕ – Опасност от нараняване!

- Отворена врата на уреда може да доведе до наранявания.
 - Отваряйте вратата на уреда само за поставяне и изваждане на съдове, за да предотвратите злополуки, напр. поради препъване.
 - Не сядайте и не стъпвайте по отворената врата на уреда.
- Ножове и принадлежности с остри върхове могат да причинят наранявания.
 - Поставяйте ножове и островърхи принадлежности с острието надолу в кошницата за прибори, поставката за ножове или чекмеджето за прибори.

⚠ ПРЕДУПРЕЖДЕНИЕ – Опасност от изгаряне с гореща вода!

- При отваряне на вратата на уреда, докато тече програма, от уреда може да пръска гореща вода.
 - Отваряйте внимателно вратата на уреда, когато тече програма.

⚠ ПРЕДУПРЕЖДЕНИЕ – Опасност от токов удар!

- Проникващата влага може да предизвика токов удар.
 - Използвайте уреда само в затворени помещения.
 - Никога не излагайте уреда на силна топлина и влага.
 - За почистване на уреда не използвайте машина за почистване с пара или с високо налягане.
- Повредена изолация на кабела за свързване към мрежата представлява опасност.
 - Никога не допускайте контакт на кабела за свързване към мрежата с източници на топлина или горещи части на уреда.
 - Никога не допускайте контакт на кабела за свързване към мрежата с остри върхове или ръбове.
 - Никога не прегъвайте, не притискайте и не променяйте кабела за свързване към мрежата.

⚠ ПРЕДУПРЕЖДЕНИЕ – Опасност от изгаряния!

- Издухващият отвор на контейнера със зеолит се нагорещява и може да доведе до изгаряния.
 - Докосвайте само издухващия отвор на контейнера със зеолит.

Повреден уред**⚠ ПРЕДУПРЕЖДЕНИЕ – Опасност от токов удар!**

- Повреден уред или кабел за свързване към мрежата представляват опасност.
 - Никога не пускайте в експлоатация повреден уред.
 - Никога не използвайте уред с напукана или счупена повърхност.
 - Никога не дърпайте кабела за свързване към мрежата, за да отделите уреда от електрозахранващата мрежа. Винаги хващайте щепсела на кабела за свързване към мрежата.
 - Ако уредът или кабелът за свързване към мрежата са повредени, незабавно издърпайте щепсела на кабела за свързване към мрежата от контакта или изключете предпазителя в кутията с предпазители и затворете водопроводния кран.
 - Свържете се със службата за обслужване на клиенти.
- Некомпетентно извършените ремонти представляват опасност.
 - Само обучен за целта специализиран персонал трябва да извършва ремонти на уреда.
 - За ремонта на уреда трябва да се използват само оригинални резервни части.
 - Ако кабелът за свързване към мрежата на този уред бъде повреден, той трябва да се смени със специален кабел за свързване към мрежата, който може да се закупи от производителя или неговия отдел по обслужване на клиенти.

Опасности за деца**⚠ ПРЕДУПРЕЖДЕНИЕ – Опасност от задушаване!**

- Деца могат да нахлузят на главата си опаковъчния материал или да се увият в него и да се задушат.
 - Дръжте далеч от деца опаковъчния материал.
 - Не допускайте деца да играят с опаковъчния материал.
- Деца могат да вдишат или да погълнат малки части и да се задушат.
 - Дръжте далеч от деца малките части.
 - Не допускайте деца да играят с малки части.
- Деца могат да се затворят в уреда и да се задушат.
 - Ако е налична, използвайте функцията за обезопасяване спрямо деца.
 - Никога не позволявайте на деца да играят с уреда или да го обслужват.

⚠ ПРЕДУПРЕЖДЕНИЕ – Опасност от увреждане на здравето!

- Деца могат да се заключат в уреда и да попаднат в опасна за живота ситуация.
 - При изведени от употреба уреди издърпайте щепсела на кабела за свързване към мрежата от контакта, след това прережете кабела за свързване към мрежата и унищожете ключалката на вратата на уреда така, че вратата на уреда да не се затваря повече.

⚠ ПРЕДУПРЕЖДЕНИЕ – Опасност от смачкване!

- При вградени високо уреди децата могат да бъдат притиснати между вратата на уреда и намиращи се отдолу врати на шкафове.
 - При отваряне и затваряне на вратата на уреда внимавайте за деца.

⚠ ПРЕДУПРЕЖДЕНИЕ – Опасност от химически изгаряния!

- Изплакващият и измиващият препарат могат да причинят изгаряния на устата, гърлото и очите.
 - Дръжте децата далеч от продукти за изплакване и измиване.
 - Дръжте децата далеч от отворения уред. Водата от отделението за миене не е годна за пиене. В нея все още може да се намират остатъци от измиващ и изплакващ препарат.

⚠ ПРЕДУПРЕЖДЕНИЕ – Опасност от нараняване!

- Деца могат да заклещят пръстите си в прорезите на отделението за таблетки и да се наранят.
 - Дръжте децата далеч от отворения уред.

Предотвратяване на материални щети

Безопасно инсталиране

ВНИМАНИЕ!

- Неправилно инсталиране на уреда може да доведе до наранявания.
 - Когато съдомиялната машина се вгражда под или над други домакински уреди, вземете под внимание информацията относно вграждането в комбинация със съдомиялната машина в ръководството за монтаж на съответните домакински уреди.
 - Ако не е налична информация или ръководството за монтаж не включва съответни указания, се консултирайте с производителя на тези домакински уреди, за да се уверите, че съдомиялната машина може да се вгражда над или под други домакински уреди.
 - Ако не е налична информация от производителя, съдомиялната машина не трябва да се вгражда над или под тези домакински уреди.
 - За осигуряване на безопасна експлоатация на всички домакински уреди винаги спазвайте ръководството за монтаж на съдомиялната машина.
 - Не вграждайте съдомиялната машина под готварски плот.
 - Не инсталирайте съдомиялната машина в близост до източници на топлина, като напр. радиатори, акумулатори на топлина, фурни или други уреди, които генерират топлина.
- Контакт на уреда с водопроводи може да доведе до корозия и нехерметичност на водопровода.
 - Уверете се, че между уреда и водопровода е налице разстояние от минимум 5 cm. Това не важи за включените в комплектотката на доставката връзки за питейна и отточна вода.
- Променени или повредени водни маркучи могат да доведат до материални щети и повреди на уреда.
 - Никога не прегъвайте, не притискайте, не променяйте и не прерязвайте водни маркучи.
 - Използвайте само включени в комплектотката на доставката водни маркучи или оригинални резервни маркучи.

- Никога не използвайте повторно употребявани водни маркучи.
- Твърде ниско или твърде високо водно налягане може да наруши функционирането на уреда.
 - Уверете се, че налягането на водата на водоснабдителното съоръжение възлиза на минимум 50 kPa (0,5 bar) и максимум 1000 kPa (10 bar).
 - Ако налягането на водата превишава посочената максимална стойност, между връзката за питейна вода и комплекта маркучи на уреда трябва да се инсталира редукиращ клапан.

Безопасна употреба

ВНИМАНИЕ!

- Отделяща се водна пара може да повреди вградените мебели.
 - След края на програмата оставете уреда да се охлади леко, преди да отворите вратата на уреда.
- Специална сол за съдомиялни машини може да повреди контейнера за миене поради корозия.
 - За промиване на натрупвания на специална сол от контейнера за миене сипвайте специална сол в резервоара за специална сол непосредствено преди стартиране на програмата.
- Препаратът може да повреди системата за омекотяване.
 - Пълнете резервоара на системата за омекотяване само със специална сол за съдомиялни машини.
- Неподходящи препарати могат да повредят уреда.
 - Не използвайте парочистачка.
 - За да не надраскате повърхността на уреда, не използвайте гъби с груба повърхност или абразивни почистващи средства.
 - За да предотвратите корозия, при съдомиялни машини с предна част от висококачествена стомана не използвайте попивателни кърпи „швамтух“ или ги изплакнете многократно преди първата употреба.

Изисквания за монтажа

→ Фиг. 11

Опазване на околната среда и икономия

Пазете околната среда чрез ресурсно ефективно използване на Вашия уред и правилно предаване за отпадъци на рециклируеми материали.

Предаване на опаковката за отпадъци

Опаковъчните материали са съвместими с околната среда и могат да се използват повторно.

- Предавайте отделните компоненти за отпадъци разделно според вида.

Информация относно начините на предаване за отпадъци ще получите от IKEA, както и от съответната общинска или градска управа.

Пестене на енергия

Ако спазвате тези указания, Вашият уред ще консумира по-малко ток и вода.

Използвайте програма Eco 50°.

- ✦ Програмата Eco 50° пести електроенергия и щади околната среда.

Бележка: За да пестите вода и електроенергия, зареждайте уреда с максималния посочен брой съдове.

Сушене (според оборудването на уреда)

Уредът има функции и характеристики, които могат да се използват за пестене на енергия по време на сушенето.

За допълнителна информация прочетете глава „Опазване на околната среда и пестене“ в пълното ръководство за потребителя, достъпно на: www.ikea.com

Почистване и поддръжка

Почиствайте и поддържайте старателно Вашия уред, за да съхраните неговата функционалност за дълго време.

ВНИМАТЕЛНО

Опасност от нараняване!

- Уред, свързан към кабела за свързване към мрежата, може да причини нараняване по време на работи по поддръжката.
- Преди да извършите работите по поддръжката се уверете, че уредът е изключен от кабела за свързване към мрежата.

Почистване на контейнера за миене

ПРЕДУПРЕЖДЕНИЕ

Опасност от увреждане на здравето!

- Употребата на съдържащи хлор препарати може да доведе до здравословни увреждания.
- Никога не използвайте съдържащи хлор препарати.

→ Фиг. 11 - 12

Самопочистващо се вътрешно пространство

За отстраняване на отлагания уредът извършва самопочистване на вътрешното пространство на редовни интервали от време.

Програмата се адаптира автоматично за самопочистването, напр. температурата на миене се повишава за кратко. Стойностите на потреблението, напр. вода и ток, може да се увеличат.

Ако самопочистването на вътрешното пространство повече не е достатъчно и се образуват отлагания, вземете под внимание следната информация:

→ "Почистване на контейнера за миене", Страница 228.

Почистващи средства

Използвайте само подходящи почистващи средства за почистване на уреда.

→ "Безопасна употреба", Страница 227

Съвети за поддръжка на уреда

Вземете под внимание съветите за поддръжка на уреда, за да съхраните функционалността на Вашия уред за дълго време.

Бележка: При по-продължително време на неизползване оставяйте вратата полуотворена.

→ Фиг. 8

Филтрираща система

Филтриращата система филтрира груби замърсявания от циркуляционния кръг за измиване.

→ Фиг. 9

1	Микрофилтър
2	Филтър с малки отвори
3	Филтър с големи отвори

Почистване на филтрите

Замърсявания от водата за миене могат да запушат филтрите.

Бележка: Проверявайте филтрите за остатъци след всяко миене. Внимавайте при измиването в съда на помпата да не падат чужди тела.

→ Фиг. 10 - 13

Почистване на пръскащите рамена

Варовик и замърсявания от водата за миене могат да блокират дюзите и опорите на пръскащите рамена. Почиствайте редовно пръскащите рамена.

→ Фиг. 14 - 18

Поддръжка на машината

Отлагания могат да доведат до неизправности на Вашия уред. За предотвратяване на неизправности почиствайте уреда на редовни интервали.

Бележки

- Включете програмата Поддръжка на машината, без да поставяте съдове.
- Използвайте само подходящи специално за съдомиялни машини препарати за поддръжка и почистване на машини.
- Внимавайте в отделението за миене на уреда да не се намират алуминиеви части, напр. филтри за мазнина от абсорбатори или алуминиеви тенджери.
- Ако не включите Поддръжка на машината след 3 процеса на измиване, индикаторът за Поддръжка на машината угасва автоматично.
- Спазвайте указанията за безопасност на опаковките на препаратите за поддръжка и почистване на машини.

1. Отстранете грубите замърсявания във вътрешното пространство с влажна кърпа.

2. Почистете филтрите.

3. Поставете препарат за поддръжка на машини във вътрешното пространство на уреда.

Използвайте само подходящи специално за съдомиялни машини препарати за поддръжка на машини.

4. Напълнете изцяло отделението за почистващ препарат с препарат за почистване на машини.

Не сипвайте допълнително препарат за почистване на машини във вътрешното пространство на уреда.

5. Натиснете .

6. Натиснете Start.

Транспортиране, съхранение и предаване за отпадъци

Демонтаж на уреда

1. Разкачете уреда от електрическата мрежа.
2. Затворете водопроводния кран.
3. Отделете връзката с канализационната система.
4. Отделете връзката за питейна вода.
5. Ако са налични, отвийте закрепващите винтове към мебелите.
6. Демонтирайте дъската на цокъла, ако има такава.
7. Извадете внимателно уреда, изтегляйки и маркуча.

Защита срещу замръзване на уреда

Ако уредът се намира в подложено на студ помещение, напр. във ваканционно жилище, изпразнете изцяло уреда.

- → "Транспортиране на уреда", Страница 229

Транспортиране на уреда

За да избегнете повреди на уреда, изпразнете го и осигурете разхлабените части преди транспортиране.

Бележка: Транспортирайте уреда само в изправено положение, за да предотвратите попадане на остатъчна вода в управлението на машината и повреди на уреда.

→ Фиг. 19 - 23

Предаване за отпадъци на излезли от употреба уреди

Чрез екологосъобразно предаване за отпадъци е възможна повторна употреба на ценни суровини.

ПРЕДУПРЕЖДЕНИЕ

Опасност от увреждане на здравето!

- Деца могат да се заключат в уреда и да попаднат в опасна за живота ситуация.
- При изведени от употреба уреди издърпайте щепсела на кабела за свързване към мрежата от контакта, след това прережете кабела за свързване към мрежата и унищожете ключалката на вратата на уреда така, че вратата на уреда да не се затваря повече.

1. Издърпайте от контакта щепсела на кабела за свързване към мрежата.
2. Прережете кабела за свързване към мрежата.
3. Предайте уреда за отпадъци по екологосъобразен начин.



Този уред е обозначен в съответствие с европейската директива 2012/19/ЕС за стари електрически и електронни уреди (waste electrical and electronic equipment - WEEE). Тази директива регламентира валидните в рамките на ЕС правила за приемане и използване на стари уреди.

Декларация за съответствие

С настоящото IKEA of Sweden AB декларира, че уредът съответства на съществените изисквания и останалите релевантни разпоредби от Директива 2014/53/EU.

Изчерпателна RED декларация за съответствие ще намерите в интернет на адрес www.ikea.com при допълнителните документи на продуктовата страница на Вашия уред.



2,4-GHz диапазон (2400–2483,5 MHz): макс. 100 mW
Лента 5 GHz (5150 – 5350 MHz + 5470 – 5725 MHz): макс. 150 mW

	BE	BG	CZ	DK	DE	EE	IE	EL	ES
	FR	HR	IT	CY	LI	LV	LT	LU	HU
	MT	NL	AT	PL	PT	RO	SI	SK	FI
	SE	NO	CH	TR	IS	UK (NI)			

5-GHz-WLAN (Wi-Fi): За употреба само в затворени помещения.

AL	BA	MD	ME	MK	RS	UK	UA
----	----	----	----	----	----	----	----

5-GHz-WLAN (Wi-Fi): За употреба само в затворени помещения.

Гаранция на IKEA

Често задавани въпроси относно гаранцията:

За какъв период важи гаранцията на IKEA?

Тази гаранция важи за пет (5) години от датата на закупуване на Вашия уред при IKEA. Оригиналният касов бон е необходим като доказателство за покупката. Ако през гаранционния период бъдат извършени сервизни дейности, това не води до удължаване на гаранционния срок на уреда.

Кой извършва сервизните услуги?

Сервизното предприятие IKEA предоставя услугите в рамките на собствената си фирма или чрез оторизирани сервизни партньори.

За какво важи гаранцията?

Гаранцията важи само за употреба в домашни условия на съответния продукт. Изключения са посочени в „За какво не важи гаранцията?“. В рамките на гаранционния

период се поемат разходите за ремонт, резервни части, както и трудови и транспортни разходи, при условие че уредът е достъпен за ремонт без специални усилия. В тази връзка важат съответните разпоредби в страната. Сменени части стават собственост на IKEA.

Какво предприема IKEA, за да отстрани проблема?

Определено от IKEA сервизно предприятие извършва проверка на продукта и решава по собствена преценка дали е налице обект на гаранцията. Ако е налице обект на гаранцията, сервизното предприятие на IKEA или оторизираният сервизен партньор в рамките на собствената фирма решава по собствена преценка дали да ремонтира дефектния продукт или да го смени със същия или съпоставим продукт.

За какво не важи гаранцията?

- Нормално износване.
- Умишлено повреждане или повреда поради невнимание; повреди в резултат на неспазване на ръководството за употреба, както и повреди поради неправилно вграждане респ. непрофесионално инсталиране или свързване към неправилно напрежение на тока; повреди поради химична или електрохимична реакция; ръжда, корозия или щети поради вредни въздействия на водата, включително напр. щети поради необичайно високо съдържание на варовик във водата; повреди поради необичайни условия на околната среда.
- Износващи се части, включително батерии и лампи с нажежаема жичка.
- Части без функция и декоративни части, които не повлияват нормалната употреба на уреда, включително драскотини и евентуални отклонения в цвета.
- Щети при злополуки, причинени от чужди тела или вещества; повреди, възникнали във връзка с почистването или пречистването на филтъра, източващата система или отделението за миещ препарат.
- Повреди на следните части: стъклокерамика, принадлежности, горна и долна кошница, както и кошница за прибори, захранващи и източващи маркучи, уплътнения, лампи и техните капаци, индикатори, бутони, облицовки, капаци на корпуси и техни части. Освен ако повредите се дължат на производствена грешка.
- Случаи, при които по време на посещението на монтажера не са установени повреди.
- Ремонти, които не са извършени от избраното от нас сервизно предприятие и/или партньор по договор за сервиз, или при употреба на резервни части, които не представляват оригинални части.
- Ремонти в резултат на инсталиране, извършено непрофесионално респ. не според правилата.
- Употреба на уреда не в домашни условия, т.е. за професионални цели.
- Повреди, възникнали по време на транспортиране: ако клиентът транспортира самостоятелно продукта до дома си или друг адрес, IKEA не отговаря за щети, които могат да възникнат по време на транспортирането. Когато IKEA доставя продукта на адреса за доставка на клиента, IKEA покрива евентуални щети по продукта, възникнали по време на доставката.
- Разходи по първоначалното инсталиране на уреда IKEA. В случай че определено от IKEA сервизно предприятие или оторизиран сервизен партньор ремонтира или сменя уреда с нов в рамките на настоящите гаранционни условия, избраното сервизно предприятие

или оторизираният сервизен партньор извършва при необходимост повторното вграждане на уреда респ. инсталирането на новия уред.

Законови изисквания в страната

Гаранцията на IKEA Ви предоставя специфични права, съответстващи на или имащи по-голям обхват от правните изисквания във Вашата страна. Но потребителските права на съответната страна в никакъв случай не се ограничават от тези условия.

Приложно поле

За уреди, закупени в държава-членка на ЕС и транспортирани в друга държава-членка на ЕС, се предлага сервизът, установен в рамките на гаранционните условия на новата страна. Задължение за извършване на сервиза в рамките на гаранцията е налице само когато уредът отговаря на следните условия и е инсталиран в съответствие с тях:

- технически спецификации на страната, в която се предявява гаранционният иск,
- ръководство за монтаж и указания за безопасност в наръчника на потребителя.

Сервизна служба за уреди на IKEA

Моля свържете се с определения от IKEA оторизиран сервизен център:

- за подаване на заявка за сервиз в рамките на настоящата гаранция или
- при неяснота относно функции на уреди на IKEA.

Моля прочетете внимателно ръководството за монтаж и/или ръководството за употреба, преди да се свържете с нас, за да Ви предложим възможно най-добри услуги.

Ето как да се свържете с нас, ако Ви е необходима подкрепа от сервиза



На последната страница на настоящото ръководство за употреба ще намерите пълен списък на избрани от IKEA оторизирани сервизни центрове със съответните национални телефонни номера.

За да можем да Ви помогнем бързо, моля използвайте посочените в настоящото ръководство за употреба специфични телефонни номера.

При обаждането дръжте под ръка данните на съответния уред. Това са:

- номер на уреда (E-Nr. = 1)
- заводски номер (FD = 2)
- каталожен номер на IKEA (8-цифрен код под номера на уреда [E-Nr.])
- датата на производство от IKEA (намира се на етикета отстранени на вътрешната страна на вратата)

Тези данни ще намерите на табелката с техническите данни на вратата на уреда.

МОЛЯ ЗАПАЗЕТЕ КАСОВИЯ БОН!

Бележка: Това е Вашето доказателство за покупка, ако се наложи да се възползвате от гаранцията. Освен това касовият бон съдържа обозначението на IKEA и каталожния номер (8-цифров код) на всеки закупен уред.

Необходима Ви е допълнителна помощ?

При всякакви други въпроси, които не засягат сервизната служба на Вашия уред, се обърнете към горещата линия на местния мебелен магазин ИКЕА. Моля прочетете внимателно документацията на Вашия уред, преди да се свържете с нас.

Отдел по обслужване на клиенти

В края на документа ще намерите преглед на телефонните номера на службата обслужване на клиенти и информация за наличността на резервни части.

Свързани с функционалността оригинални резервни части съгласно директивата относно екодизайна ще получите от нашия отдел по обслужване на клиенти за период от минимум 10 години от пускането на пазара на Вашия уред в рамките на Европейското икономическо пространство.

Наличност на резервни части:

шарнири и уплътнения за врати, други уплътнения, пръскащи рамена, отточни филтри, вътрешни носачи и пластмасови уплътнения, напр. кошници и капаци. Както и други резервни части, напр. чекмеджета за прибори за хранене, дръжки, вложки, държачи, комплекти за закрепване, изолиращи плочи, ключалки, блокировки за деца, релси, страници на корпуса, аквастопи, кабелни връзки, аквастоп клапани, панти, лагери, мрежови кабели, защитни капаци, гумени формовани части, вентилационни канали, резервоари за разтвор, изпълнителни механизми, маркучи, скоби за маркучи, модули за индикация, кутии на панели, лайстни за дръжки, врати от плексиглас, уплътнения за зумпф, плъзгачи-ролки за кошницата, скоби, кошници за прибори, щипки, фиксиращи части, рафтове за чаши, топлообменници, резбови винтове, сензори за дебит, отточни маркучи, системи за омекотяване, клапани за регенерация, помпени зумпфи, винтове, водни прегради, нагревателни помпи, отточни помпи, тръби, горни и долни пръскащи рамена, фини филтри, микрофилтри, дозиращи резервоари, врати и много други...

Безопасность

Соблюдайте следующие указания по технике безопасности.

Общие указания

- Внимательно прочитайте данное руководство.
- Сохраните инструкцию и информацию о приборе для дальнейшего использования или для передачи следующему владельцу.
- В случае обнаружения повреждений, связанных с транспортировкой, не подключайте прибор.

Использование по назначению

Используйте прибор только:

- для мытья домашней посуды.
- в бытовых условиях и в закрытых помещениях домашних хозяйств.
- с минеральной сушкой на высоте не более 2500 м над уровнем моря.
- без минеральной сушки на высоте не более 4000 м над уровнем моря.

Ограничение круга пользователей

Данный прибор может использоваться детьми в возрасте от 8 лет и старше, а также лицами с ограниченными физическими, сенсорными или умственными способностями или с недостатком опыта и/или знаний, если они находятся под присмотром или после получения указаний по безопасному использованию прибора и после того, как они осознали опасности, связанные с неправильным использованием.

Детям запрещено играть с прибором.

Очистку и обслуживание прибора запрещается выполнять детям без надзора взрослых.

Не допускайте детей младше 8 лет к прибору и его сетевому проводу.

Безопасный монтаж

ПРЕДУПРЕЖДЕНИЕ – Опасность травмирования!

- Неквалифицированный монтаж может стать причиной травм.
 - При установке и подключении прибора нужно соблюдать указания, приведенные в инструкциях по эксплуатации и монтажу.

ПРЕДУПРЕЖДЕНИЕ – Опасность поражения электрическим током!

- При некачественном монтаже прибор может стать источником опасности.
 - При подключении прибора и его эксплуатации соблюдайте данные, приведенные на фирменной табличке.
 - Всегда используйте сетевой кабель, входящий в комплект поставки нового прибора.
 - Прибор можно подключать только к электросети переменного тока через установленную согласно предписаниям розетку с заземлением.
 - Система заземления в домашней электропроводке должна быть установлена согласно предписаниям.
 - Запрещается оснащать прибор внешним переключателем, например, таймером или пультом дистанционного управления.
 - Если прибор встроен, необходимо предусмотреть свободный доступ к вилке сетевого кабеля или, если это невозможно, установить в стационарной электропроводке специальный выключатель для размыкания согласно условиям монтажа.
 - При установке прибора не допускайте зажатия или повреждения сетевого кабеля.

- Перерезание подводящего шланга или погружение клапана «Аква-стоп» в воду представляет опасность.
- Никогда не погружайте пластмассовый корпус в воду. В пластмассовом корпусе на подводящем шланге находится электрический клапан.
- Ни в коем случае не перерезайте подводящий шланг. В подводящем шланге находятся электрические соединительные провода.

⚠ ПРЕДУПРЕЖДЕНИЕ – Опасность возгорания!

- Использование удлинённого сетевого кабеля и недопустимых адаптеров опасно.
 - Не используйте удлинительные кабели или многоконтактные розетки.
 - Используйте только допущенные производителем адаптеры и сетевые кабели.
 - Если сетевой кабель слишком короткий и более длинного нет в наличии, следует связаться со специализированной электротехнической фирмой, чтобы адаптировать домовую внутреннюю проводку.
- Контакт между прибором и линиями домашней проводки может привести к повреждениям этих линий, например, газопроводов и электропроводки. Газ, выходящий из разъединённых коррозией газопроводов, может воспламениться. Повреждённая электропроводка может вызвать короткое замыкание.
 - Удостоверьтесь в том, что между прибором и линией домашней проводки имеется расстояние не менее 5 см.

⚠ ПРЕДУПРЕЖДЕНИЕ – Опасность травмирования!

- При открывании и закрывании дверцы прибора двигаются шарниры, которые могут вызвать травмы.
 - Если размещаемые под столешницей или встраиваемые приборы не установлены в нише и, таким образом, боковая стенка оказывается доступной, область шарниров сбоку должна быть защищена кожухом. Защитные кожухи можно приобрести в магазинах IKEA или через нашу сервисную службу.

⚠ ПРЕДУПРЕЖДЕНИЕ – Опасность опрокидывания!

- Неквалифицированный монтаж может привести к опрокидыванию прибора.
 - Устанавливаемые под столешницу или встраиваемые приборы можно размещать только под сплошной столешницей, прочно соединённой с соседними шкафами.

Безопасная эксплуатация

⚠ ПРЕДУПРЕЖДЕНИЕ – Риск нанесения серьёзного вреда здоровью!

- Несоблюдение указаний по технике безопасности и правильному использованию, приведённых на упаковках моющих средств и ополаскивателей, может вызвать серьёзный ущерб для здоровья.
 - Выполняйте указания по технике безопасности и правильному использованию, приведённые на упаковках моющих средств и ополаскивателей.

⚠ ПРЕДУПРЕЖДЕНИЕ – Опасность взрыва!

- Растворители внутри посудомоечной машины могут привести к взрывам.
 - Никогда не помещайте в посудомоечную машину растворители.
- Моющие средства с высоким содержанием едкой щелочи или кислоты в сочетании с алюминиевыми частями внутри посудомоечной машины могут привести к взрывам.
 - Никогда не используйте моющие средства с высоким содержанием едкой щелочи или кислоты, особенно из ремесленной или промышленной сферы, в сочетании с алюминиевыми частями (например, жироулавливающими фильтрами вытяжек или алюминиевыми кастрюлями), к примеру, для чистки машины.

⚠ ПРЕДУПРЕЖДЕНИЕ – Опасность травмирования!

- Открытая дверца прибора может стать причиной травм.
 - Дверцу прибора следует открывать только для размещения и выгрузки посуды, чтобы предотвратить несчастные случаи, например, вследствие спотыкания.
 - Нельзя садиться или становиться на открытую дверцу прибора.
- Ножи и принадлежности с острыми концами могут стать причиной травм.
 - Ножи и принадлежности с острыми концами следует размещать острыми концами вниз в корзине для столовых приборов, на полке для ножей или в выдвижном контейнере для столовых приборов.

⚠ ПРЕДУПРЕЖДЕНИЕ – Опасность ошпаривания!

- При открывании дверцы прибора во время выполнения программы из прибора может брызгать горячая вода.
 - Во время выполнения программы дверцу прибора следует открывать осторожно.

⚠ ПРЕДУПРЕЖДЕНИЕ – Опасность поражения электрическим током!

- Проникшая в прибор влага может стать причиной поражения током.
 - Используйте прибор только в закрытом помещении.
 - Не пользуйтесь прибором при слишком высокой температуре или влажности.
 - Не используйте для очистки прибора пароочистители или очистители высокого давления.
- Поврежденная изоляция сетевого кабеля является источником опасности.
 - Ни в коем случае не допускайте контакта сетевого кабеля с горячими частями прибора или с источниками тепла.
 - Ни в коем случае не допускайте контакта сетевого кабеля с острыми концами или кромками.
 - Запрещается перегибать, заземлять или переоборудовать сетевой кабель.

⚠ ПРЕДУПРЕЖДЕНИЕ – Опасность ожога!

- Выдувное отверстие емкости с цеолитом разогревается и может стать причиной ожогов.
 - Ни в коем случае не прикасайтесь к выдувному отверстию емкости с цеолитом.

Поврежденный прибор**⚠ ПРЕДУПРЕЖДЕНИЕ – Опасность поражения электрическим током!**

- Поврежденный прибор или поврежденный сетевой кабель являются источником опасности.
 - Категорически запрещается эксплуатировать поврежденный прибор.
 - Категорически запрещается эксплуатация прибора, поверхность которого имеет трещины или повреждена.
 - Запрещается тянуть за сетевой кабель, чтобы отсоединить прибор от сети электропитания. Вынимайте из розетки вилку сетевого кабеля.
 - В случае повреждения прибора или сетевого кабеля немедленно выньте вилку сетевого кабеля из розетки или отключите предохранитель в блоке предохранителей и закройте водопроводный кран.
 - Обратитесь в сервисную службу.
- При некачественном ремонте прибор может стать источником опасности.
 - Ремонтировать прибор разрешается только квалифицированным специалистам.
 - Для ремонта прибора можно использовать только оригинальные запчасти.
 - В случае повреждения сетевого кабеля данного прибора его необходимо заменить специальным соединительным кабелем, который можно приобрести у производителя изготовителя или через его сервисную службу.

Опасности для детей**⚠ ПРЕДУПРЕЖДЕНИЕ – Опасность удушья!**

- Дети могут завернуться в упаковочный материал или надеть его себе на голову и задохнуться.
 - Не подпускайте детей к упаковочному материалу.
 - Не позволяйте детям играть с упаковочным материалом.
- Дети могут вдохнуть или проглотить мелкие детали, в результате чего задохнуться.
 - Не подпускайте детей к мелким деталям.
 - Не позволяйте детям играть с мелкими деталями.
- Дети могут закрыться в приборе и задохнуться.
 - Используйте блокировку для защиты детей, при ее наличии.
 - Никогда не позволяйте детям баловаться с прибором или эксплуатировать его.

⚠ ПРЕДУПРЕЖДЕНИЕ – Риск нанесения вреда здоровью!

- Дети могут оказаться запертыми в приборе и подвергнуть свою жизнь опасности.
 - На отслуживших приборах отсоедините вилку сетевого кабеля, после чего разрежьте сетевой кабель и приведите в негодность замок дверцы прибора, чтобы дверца более не могла закрываться.

⚠ ПРЕДУПРЕЖДЕНИЕ – Опасность раздавливания!

- Если прибор встроен высоко, дети могут оказаться зажатыми между дверцей прибора и расположенными ниже дверцами шкафов.
 - При открывании и закрывании дверцы прибора следите за детьми.

⚠ ПРЕДУПРЕЖДЕНИЕ – Опасность химического ожога!

- Ополаскиватели и моющие средства могут вызвать ожоги полости рта, горла и глаз.
 - Не подпускайте детей к ополаскивателям и моющим средствам.
 - Не подпускайте детей к открытому прибору. Вода в посудомоечной машине не является питьевой. В ней еще могут содержаться остатки моющего средства и ополаскивателя.

⚠ ПРЕДУПРЕЖДЕНИЕ – Опасность травмирования!

- Дети могут защемить и травмировать свои маленькие пальцы в щелях подставки для таблеток моющего средства.
 - Не подпускайте детей к открытому прибору.

Во избежание материального ущерба

Безопасный монтаж

ВНИМАНИЕ!

- Неквалифицированный монтаж прибора может стать причиной повреждений.
 - В случае встраивания посудомоечной машины под или над другими бытовыми приборами необходимо учитывать информацию, содержащуюся в инструкции по монтажу этих бытовых приборов, для встраивания в комбинации с посудомоечной машиной.
 - В случае отсутствия информации или соответствующих указаний в инструкции по монтажу следует обратиться к изготовителю этих приборов, чтобы удостовериться в том, что посудомоечную машину можно встраивать под или над другими бытовыми приборами.
 - Если в распоряжении нет информации от изготовителя, то посудомоечную машину нельзя встраивать под или над этими бытовыми приборами.
 - Чтобы обеспечить безопасную эксплуатацию всех бытовых приборов, следует и в дальнейшем соблюдать инструкцию по монтажу посудомоечной машины.
 - Не встраивайте посудомоечную машину под варочной панелью.
 - Посудомоечную машину нельзя устанавливать вблизи источников тепла, например, отопительных батарей, тепловых аккумуляторов, печей или других бытовых приборов, производящих тепло.
- Контакт между прибором и водопроводными линиями может привести к коррозии водопроводов и их протечки.
 - Удостоверьтесь в том, что между прибором и водопроводом имеется расстояние не менее 5 см. Это не относится к прилагающимся подключениям для питьевой и сточной воды.
- Модифицированные или поврежденные шланги подачи воды могут привести к материальному ущербу и повреждению прибора.
 - Не перегибайте, не пережимайте, не модифицируйте и не обрезайте шланги подачи воды.
 - Используйте только шланги для воды, входящие в комплект прибора, или оригинальные запасные шланги.

- Не используйте уже бывшие в использовании шланги подачи воды.
- Недостаточное или чрезмерное давление воды может отрицательно повлиять на функции прибора.
 - Давление воды в системе водоснабжения должно составлять не менее 50 кПа (0,5 бар) и не более 1000 кПа (10 бар).
 - Если давление воды превышает указанное максимальное значение, между подключением питьевой воды и комплектом шлангов прибора необходимо установить редукционный клапан.

Безопасная эксплуатация

ВНИМАНИЕ!

- Выходящий водяной пар может повредить встроенную мебель.
 - После окончания программы подождите, пока прибор немного охладится, перед тем, как открывать дверцу.
- Специальная соль может вызвать коррозию и повредить внутренние стенки посудомоечной машины.
 - Чтобы избыточная специальная соль смывалась со внутренних стенок посудомоечной машины, ее нужно засыпать в контейнер для специальной соли непосредственно перед запуском программы.
- Моющее средство может повредить систему умягчения воды.
 - В контейнер системы умягчения воды можно заполнять только специальную соль для посудомоечных машин.
- Неподходящие моющие средства могут повредить прибор.
 - Не используйте пароочистители.
 - Чтобы не поцарапать поверхность прибора, не используйте губки с жесткой поверхностью, а также абразивные чистящие средства.
 - Чтобы предотвратить коррозию, для посудомоечных машин с передней панелью из нержавеющей стали не используйте губчатые салфетки или несколько раз тщательно прополощите их перед первым применением.

Требования к монтажу

→ Рис. 11

Защита окружающей среды и экономия

Бережно расходуя ресурсы при эксплуатации прибора и утилизируя надлежащим образом пригодные к повторному использованию материалы, вы проявляете заботу об окружающей среде.

Утилизация упаковки

Упаковочные материалы экологически безопасны и могут использоваться повторно.

- Утилизируйте отдельные части, предварительно рассортировав их.

Сведения о возможных способах утилизации можно получить в магазине ИКЕА, а также в районных или городских органах управления.

Энергосбережение

При соблюдении этого указания прибор будет расходовать меньше электроэнергии и воды.

Используйте программу Эко 50°.

✦ Программа Эко 50° служит для энергосбережения и бережного отношения к природе.

Очистка и уход

Для долговременной исправной работы прибора требуется его тщательная очистка и уход.

⚠ ОСТОРОЖНО

Опасность травмирования!

- Подключенный к электросети прибор может стать причиной травм при проведении работ по обслуживанию.
- Перед работами по обслуживанию убедитесь, что прибор отключен от электросети.

Очистка резервуара для мытья

⚠ ПРЕДУПРЕЖДЕНИЕ

Риск нанесения вреда здоровью!

- Использование моющих средств, содержащих хлор, может нанести ущерб здоровью.
- Ни в коем случае не используйте моющие средства, содержащие хлор.

→ Рис. 10 - 13

Самоочистка внутреннего отделения

Для удаления отложений прибор регулярно выполняет самоочистку внутреннего отделения.

Выполнение программы автоматически адаптируется к самоочистке, например, на короткое время повышается температура в процессе очистки. В результате этого может повышаться расход, например, воды и электроэнергии. Если внутреннее отделение больше не очищается само в достаточной степени и образуются отложения, воспользуйтесь следующей информацией:

→ "Очистка резервуара для мытья", Страница 237.

Моющие средства

Используйте только подходящие моющие средства для очистки прибора.

→ "Безопасная эксплуатация", Страница 236

Рекомендации по уходу за прибором

Учитывайте рекомендации по уходу за своим прибором, чтобы обеспечить долгий срок его службы.

Заметка: При длительных перерывах в работе оставьте дверцу прибора прислоненной.

→ Рис. 8

Фильтрующая система

Фильтрующая система отфильтровывает крупные загрязнения из циркулирующей промывочной воды.

→ Рис. 9

Заметка: Для экономии энергии или воды загружайте в машину не более максимального количества комплектов посуды.

Сушка (зависимости от комплектации)

Благодаря своим функциям и характеристикам прибор позволяет экономить энергию во время сушки.

Дополнительную информацию можно найти в главе "Охрана окружающей среды и экономия" в полной версии инструкции по эксплуатации, доступной на сайте www.ikea.com

1	Микрофильтр
2	Фильтр тонкой очистки
3	Фильтр грубой очистки

Очистка фильтров

Загрязнения из воды для мытья посуды могут засорить фильтры.

Заметка: После каждого мытья посуды фильтры следует проверять на наличие в них остатков пищи. Следите за тем, чтобы при очистке в поддон насоса не упали посторонние предметы.

→ Рис. 10 - 13

Очистка распылительных коромысел

Накипь и загрязнения из воды для мытья посуды могут заблокировать форсунки и опорные узлы распылительных коромысел. Регулярно очищайте распылительные коромысла.

→ Рис. 14 - 18

Мойка машины

Отложения могут стать причиной неисправностей вашего прибора. Чтобы предотвратить неисправности, регулярно очищайте прибор.

Примечания

- Выполните программу Мойка машины без загрузки посуды.
 - Используйте только специальные средства для ухода за посудомоечными машинами и их мытья.
 - Следите за тем, чтобы внутри посудомоечной машины не находились алюминиевые предметы, например, жиротулавливающие фильтры вытяжек или алюминиевые кастрюли.
 - Если вы не выполнили Мойка машины после 3 циклов мытья, индикатор для Мойка машины гаснет автоматически.
 - Соблюдайте правила безопасности, приведенные на упаковках средств для ухода за посудомоечными машинами и их мытья.
1. Удалите крупные загрязнения во внутреннем отделении влажной матерчатой салфеткой.
 2. Очистите фильтры.
 3. Разместите средство по уходу за посудомоечной машиной во внутреннем отделении прибора.
Используйте только специальные средства для ухода за посудомоечными машинами.
 4. Доверху заполните камеру для моющего средства средством для мытья посудомоечной машины.

Не помещайте средство для мытья посудомоечной машины дополнительно во внутреннее отделение прибора.

5. Нажмите .
6. Нажмите Start.

Транспортировка, хранение и утилизация

Демонтаж прибора

1. Отсоедините прибор от электросети.
2. Закройте водопроводный кран.
3. Отсоедините подключение к канализации.
4. Отсоедините подключение к питьевой воде.
5. Отвинтите крепежные винты от мебели при их наличии.
6. Снимите цокольную панель при ее наличии.
7. Осторожно извлеките прибор, подтягивая при этом шланг.

Защита прибора от замерзания

Если прибор находится в помещении, где возможно замерзание (например, в загородном доме), опорожните прибор полностью.

- → "Транспортировка прибора", Страница 238

Транспортировка прибора

Во избежание повреждений прибора опорожните его перед транспортировкой и закрепите незакрепленные детали.

Заметка: Прибор следует транспортировать только в вертикальном положении, чтобы в систему управления не попали остатки воды и не повредили прибор.

→ Рис. 19 - 23

Утилизация старого бытового прибора

Утилизация в соответствии с экологическими нормами обеспечивает возможность вторичного использования ценных сырьевых материалов.

ПРЕДУПРЕЖДЕНИЕ

Риск нанесения вреда здоровью!

- Дети могут оказаться запертыми внутри прибора, подвергая свою жизнь опасности.
- На отслуживших приборах отсоедините вилку сетевого кабеля, после чего разрежьте сетевой кабель и приведите в негодность замок дверцы прибора, чтобы дверца более не могла закрываться.

1. Выньте из розетки вилку сетевого кабеля.
2. Обрежьте сетевой кабель прибора.
3. Утилизируйте прибор в соответствии с экологическими нормами.



Данный прибор имеет отметку о соответствии европейским нормам 2012/19/EU утилизации электрических и электронных приборов (waste electrical and electronic equipment - WEEE).
Данные нормы определяют действующие на территории Евросоюза правила возврата и утилизации старых приборов.

Декларация о соответствии

Настоящим компания IKEA of Sweden AB заявляет, что прибор соответствует основным требованиям и прочим применимым положениям Директивы 2014/53/EU.

Полный текст декларации соответствия RED размещен на интернет-сайте www.ikea.com на странице с описанием вашего прибора в разделе дополнительной документации.



Диапазон 2,4 ГГц (2400–2483,5 МГц): макс. 100 мВт
Диапазон 5 ГГц (5150–5350 МГц + 5470–5725 МГц): макс. 150 мВт

	BE	BG	CZ	DK	DE	EE	IE	EL	ES
	FR	HR	IT	CY	LI	LV	LT	LU	HU
	MT	NL	AT	PL	PT	RO	SI	SK	FI
	SE	NO	CH	TR	IS	UK (NI)			

5 ГГц WLAN (Wi-Fi): только для использования в помещениях.

AL	BA	MD	ME	MK	RS	UK	UA
----	----	----	----	----	----	----	----

5 ГГц WLAN (Wi-Fi): только для использования в помещениях.

Гарантия IKEA

Частые вопросы о гарантии:

Каков срок действия гарантии IKEA?

Эта гарантия действует пять (5) лет с даты покупки прибора в IKEA. Факт покупки должен быть подтвержден товарным чеком. Выполнение сервисных работ в течение гарантийного срока не ведет к продлению этого срока.

Кто выполняет сервис?

Сервисное предприятие IKEA выполняет сервис самостоятельно или посредством уполномоченных сервисных партнеров.

На что распространяется гарантия?

Гарантия распространяется только на бытовое пользование соответствующим изделием. Исключения приведены в разделе «На что гарантия не распространяется?». В течение гарантийного срока покрываются затраты на ремонт, запчасти, а также выполнение работ и выезд специалиста, при условии, что прибор доступен для ремонта без особых трудозатрат. В этом отношении действуют соответствующие местные нормы. Замененные части переходят в собственность IKEA.

Что предпринимает IKEA для устранения проблемы?

Сервисное предприятие, назначенное компанией IKEA, освидетельствует изделие и на свое усмотрение решает, является ли случай гарантийным. Если случай является гарантийным, то сервисное предприятие IKEA или уполномоченный сервисный партнер самостоятельно и на свое усмотрение решает, отремонтировать дефектное изделие или заменить таким же либо аналогичным.

На что гарантия не распространяется?

- Обычный износ.
- Намеренное повреждение или повреждение по неосторожности; повреждения, возникшие из-за несоблюдения инструкции по эксплуатации, а также повреждения, возникшие из-за неправильной установки, неправильного монтажа или подключения к неправильному напряжению питания; повреждения, возникшие вследствие химической или электрохимической реакции; ржавчина, коррозия или повреждения от воды, включая, в частности, повреждения от воды с необычно высоким содержанием кальциевых солей; повреждения, причиненные необычными условиями окружающей среды.
- Изнашиваемые детали, в т. ч. элементы питания и лампы накаливания.
- Детали без функции и декоративные детали, которые не влияют на нормальное пользование прибором, включая любые царапины и возможные изменения цвета.
- Ущерб, понесенный из-за посторонних предметов или веществ; повреждения, возникшие в связи с чисткой прибора или прочисткой фильтров, сливной системы или отделения для моющих средств.
- Повреждения таких составляющих: стеклокерамика, принадлежности, корзины (верхняя, нижняя и для столовых приборов), уплотнения, осветительные приборы и их плафоны, индикаторы, кнопки, облицовка, крышка корпуса и ее части. Это не касается случаев, когда повреждения возникли вследствие производственной ошибки.
- Случаи, когда при выезде специалиста не удалось обнаружить повреждений.
- Ремонт, выполненный кем-либо, кроме выбранного нами сервисного предприятия и/или сервисного партнера; изменение запчастей, не являющихся оригинальными.
- Ремонт, потребовавшийся вследствие ненадлежащего или не соответствующего нормам монтажа.
- Использование прибора не в бытовых, а, например, в профессиональных целях.
- Транспортные повреждения: если покупатель самостоятельно доставляет изделие к себе домой или на другой адрес, то IKEA не несет ответственности за повреждения, которые могут возникнуть при этом. В случаях, когда IKEA доставляет изделие по указанному покупателем адресу, возникшие при этом повреждения покрываются за счет IKEA.
- Затраты на первый монтаж прибора IKEA. Однако если назначенное компанией IKEA сервисное предприятие или уполномоченный сервисный партнер ремонтирует или заменяет прибор в рамках этих гарантийных условий, то это

сервисное предприятие или уполномоченный сервисный партнер выполняет, при необходимости, и повторную установку прибора либо монтаж прибора-замены.

Местная нормативная база

Гарантия IKEA предоставляет вам определенные права, которые соответствуют нормативной базе в вашей стране или выходят за ее рамки. Данные условия никоим образом не ограничивают права потребителя, предусмотренные в соответствующей стране.

Сфера действия

Для приборов, купленных в одной стране ЕС и перевезенных в другую страну ЕС, предлагается сервис, оговоренный в гарантийных условиях, действующих в стране назначения. Обязательство предоставлять сервис в рамках гарантии существует лишь тогда, когда прибор отвечает следующим условиям и установлен в соответствии с ними:

- технические условия, действующие в стране, где подается заявка на выполнение гарантийных обязательств,
- инструкция по монтажу и указания по технике безопасности, содержащиеся в руководстве пользователя.

Сервис приборов IKEA

Обращайтесь в назначенный компанией IKEA уполномоченный сервисный центр:

- чтобы подать заявку на выполнение гарантийных обязательств в рамках данной гарантии или
- при наличии неясностей относительно функций приборов IKEA.

Чтобы мы могли обслужить вас как можно лучше, прежде чем обращаться к нам, внимательно прочитайте инструкцию по монтажу и/или эксплуатации.

Это позволит вам связываться с нами только в тех случаях, когда вам действительно требуется помощь сервисной службы



На последней странице этой инструкции по эксплуатации приведен полный список выбранных компанией IKEA уполномоченных сервисных центров с соответствующими телефонными номерами в той или иной стране.

Чтобы мы могли быстро оказать вам помощь, звоните на телефонные номера, приведенные в этой инструкции по эксплуатации.

При обращении нужно иметь наготове данные соответствующего прибора. А именно:

- Серийный номер (E-Nr. = 1)
- Заводской номер (FD = 2)
- Номер артикула IKEA (8-значный код под номером прибора [E-Nr.])
- Дата изготовления IKEA (находится на этикетке сбоку внутренней стороны дверцы)

Эти данные приведены на типовой табличке на дверце прибора.

СОХРАНЯЙТЕ ТОВАРНЫЙ ЧЕК!

Заметка: Он подтверждает факт покупки и требуется для подачи заявки на выполнение гарантийных обязательств. Кроме того, товарный чек содержит обозначение ИКЕА и номер артикула (8-значный код) приобретенного прибора.

Нужна дополнительная помощь?

По всем остальным вопросам, не касающимся сервиса вашего прибора, обращайтесь на горячую линию ближайшего магазина ИКЕА. Прежде чем связываться с нами, внимательно прочитайте документацию своего прибора.

Сервисная служба

В конце документа приводятся список номеров телефонов сервисной службы и сведения о доступности запасных деталей.

Важные для функционирования прибора оригинальные запчасти, соответствующие Директиве ЕС по экологическому проектированию электропотребляющей продукции вы можете заказать в нашей сервисной службе, как минимум, в течение 10 лет с момента продажи вашего прибора в пределах Европейского экономического пространства.

Доступность запасных деталей:

дверная петля и уплотнения дверцы, другие уплотнения, распылительные коромысла, сетчатые фильтры, внутренние держатели и пластмассовые принадлежности, такие как корзины и крышки. А также другие запасные детали, например, коробка для столовых приборов, ручки, вставки, держатели, крепежные комплекты, изолирующие пластины, замок, защита от детей, направляющие, боковые детали корпуса, Aquastopp, кабельные разъемы, клапаны аквастоп, шарнирные петли, подшипники, кабель питания, защитные крышки, резиновые фасонные детали, вентиляционные каналы, резервуар для раствора, приводной элемент, шланги, шланговые хомуты, модули индикации, передняя панель, ручки-профили, дверцы из плексигласа, уплотнения для зумпфа, ролики для корзин, хомуты, корзины для столовых приборов, зажимы, фиксирующие детали, подставка для чашек, теплообменники, резьбовые винты, проточные датчики, сливные шланги, система умягчения, клапан регенерации, зумпф насоса, винты, актуатор, циркуляционный насос, сливные насосы, трубы, распылительные коромысла, фильтр тонкой очистки, микрофильтр, дозирующая емкость, дверцы и многое другое...

Service Contacts

Country	Phone number	Call Fee	Opening time
Australia	1300008610	Local tariff	Monday - Friday 8.00 - 24.00
België / Belgique / Belgien	024757120	Lokaal tarief / Prix d'un appel local / Ortstarif	Maandag - Vrijdag / Lundi - Vendredi / Montag - Freitag 8.00 - 17.00
България	070020818	в зависимост от тарифния план на клиента	Понеделник - Събота 8.00 - 20.00 часа
Česká republika	+420251095027	Závisí na tarifu lokálního operátora	Po - Čt 8.30 - 18.00 Pá 8.30 - 17.00
Danmark	70150909	Lokal takst	Mandag - fredag 9.00 - 20.00 Lørdag (Åbent udvalgte søndage, se IKEA.dk) 9.00 - 18.00
Deutschland	08912475328	Ortstarif	7 Tage die Woche 7.00 - 22.00
Ελλάδα	+302104277770	Τυπική αστική χρέωση	24 ώρες, 7 ημέρες την εβδομάδα
España	976 305740	llamada local	Lunes - Viernes 7.00 - 22.00 Sábado 7.00 - 15.00
France	0969327707	appel non surtaxé	lundi - dimanche 7.00 - 22.00
Hrvatska	01/5520-337	Cijena lokalnog poziva ovisno o tarifi i paketu vašeg pružatelja usluge	svaki dan od 00 - 24h
Ireland	014502655	Local tariff	Monday - Friday 8.00 - 20.00 Saturday 9.00 - 17.00 Sunday 9.00 - 16.00
Ísland	+3544312200	Venjulegur símakostnaður	Mánudagur - Föstudagur 10.00 - 17.00
Italia	02412678501	Tariffa locale	Lunedì - Venerdì 8.00 - 20.00 Sabato 8.00 - 13.00
Lietuva	+370852463350	Vietinių pokalbių įkainiai	Pirmadienis - Penktadienis 9.00 - 17.00
Luxemburg / Luxembourg	26349-861	Ortstarif aus Luxembourg / Prix d'un appel local depuis le Luxembourg	Montag - Freitag / Lundi - Vendredi 8.00 - 12.00 ; 13.00 - 17.00
Magyarország	0680200201	Díjmentes telefonszám	Hívható munkanapokon 8.00 - 17.00
Nederland	09002354532 en/of 0900 BEL IKEA	15 cent/min., starttarief 4.54 cent en gebruikelijke belkosten	Maandag t/m - Vrijdag 8.00 - 20.00 Zaterdag 9.00 - 20.00
Norge	22660560	Lokal takst	Mandag - Fredag 8.00 - 21.00 Lørdag - Søndag 9.00 - 16.00
Österreich	0810144180	Ortstarif	7 Tage die Woche 7.00 - 22.00
Polska	801002068	Jak za połączenie lokalne lub według stawek operatora sieci komórkowej	Poniedziałek - Niedziela w godzinach 7.00 - 22.00
Portugal	214250784	custo de chamada para número fixo	segunda a sexta 8.30 - 20.00 sábado 9.00 - 18.00
România	+40212039748	Tarif normal	Lu-Vi: 8.00 - 20.00 Sam. 9.00 - 16.00
Россия	88002003040	бесплатно по России с любых номеров	круглосуточно 24/7
Schweiz / Suisse / Svizzera	0848808555	max. 0.075 CHF / min. + MwSt./TVA./IVA./VAT.	Montag - Freitag / Lundi - Vendredi / Lunedì - Venerdì 8.00 - 17.00
Suomi	08207510790	Paikallinen tariffi, matkapuhelin 8,35 senttiä puhelua kohti + 16,69 senttiä min	Maanantaista-torstaihin 8.00 - 17.00 Perjantaihin 9.00 - 16.00
Sverige	0775700500	Lokal samtal	Måndag - Fredag 8.30 - 20.00 Lördag - Söndag 9.30 - 18.00
United Kingdom	03301343106	Local tariff	Monday - Friday 8.00 - 20.00 Saturday 9.00 - 17.00 Sunday 9.00 - 16.00
Србија	+381113537009	Cijene lokalnog poziva ovisno o tarifama i paketu vašeg pružatelja usluga	Pon-Sub: 8.00 - 20.00
Slovenská republika	+420251095028	Závisí na tarife lokálneho operátora	Po - Št 8.30 - 18.00 Pia 8.30 - 17.00
Slovenija	+386 1 5830 701	Lokalna tarifa	Pon. - Sob. ; 7:00- 20:00
Latvija	www.ikea.com	-	-
Україна	www.ikea.com	-	-
Eesti	www.ikea.com	-	-



A series of horizontal lines for writing, consisting of 25 evenly spaced lines extending across the width of the page.



9001838456 (030317) 650 V5 A5



© Inter IKEA Systems B.V. 2023

23320

AA-2361273-1