

KNOPPÄNG

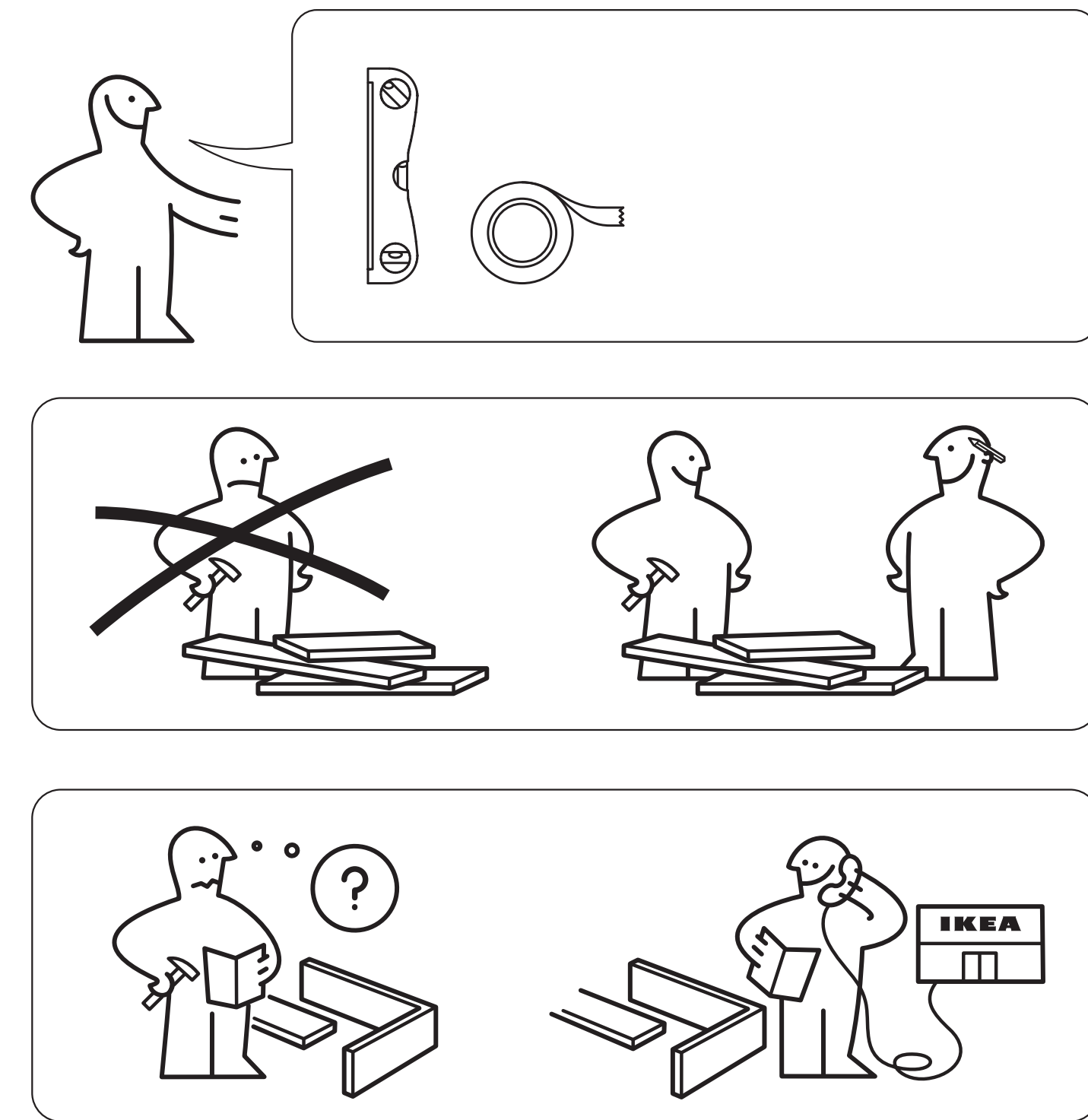

1

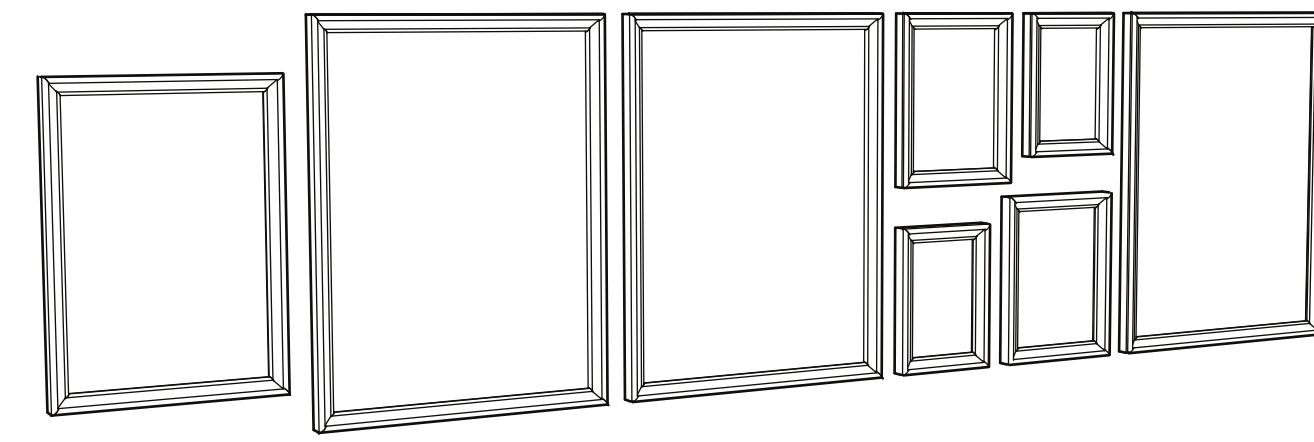
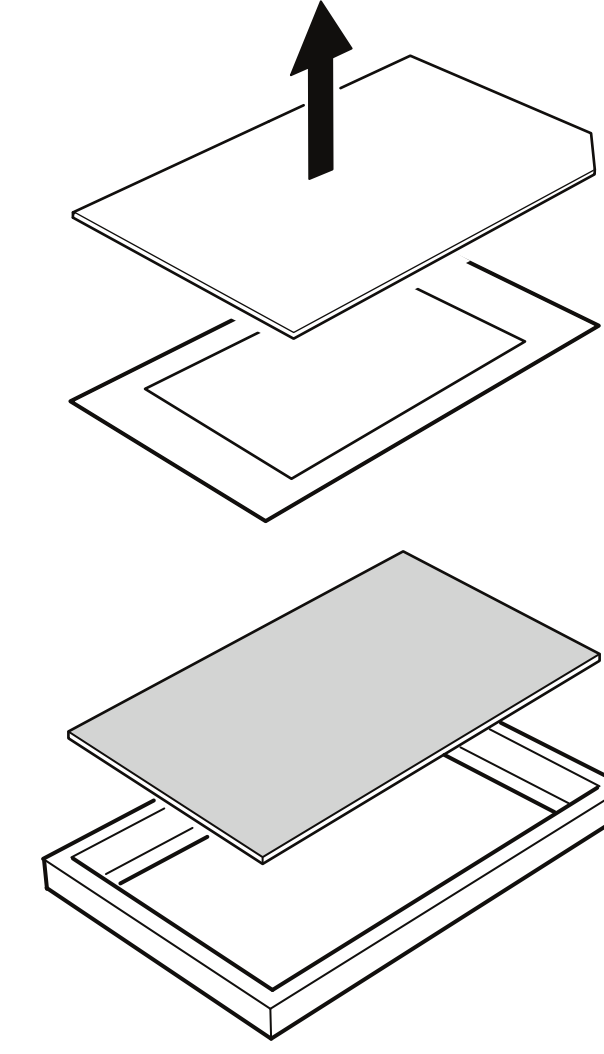

2

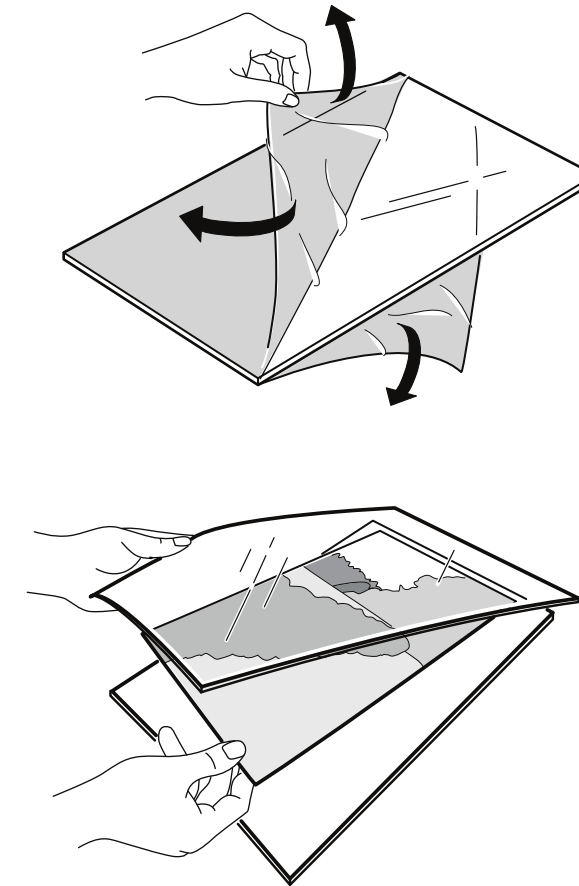

3

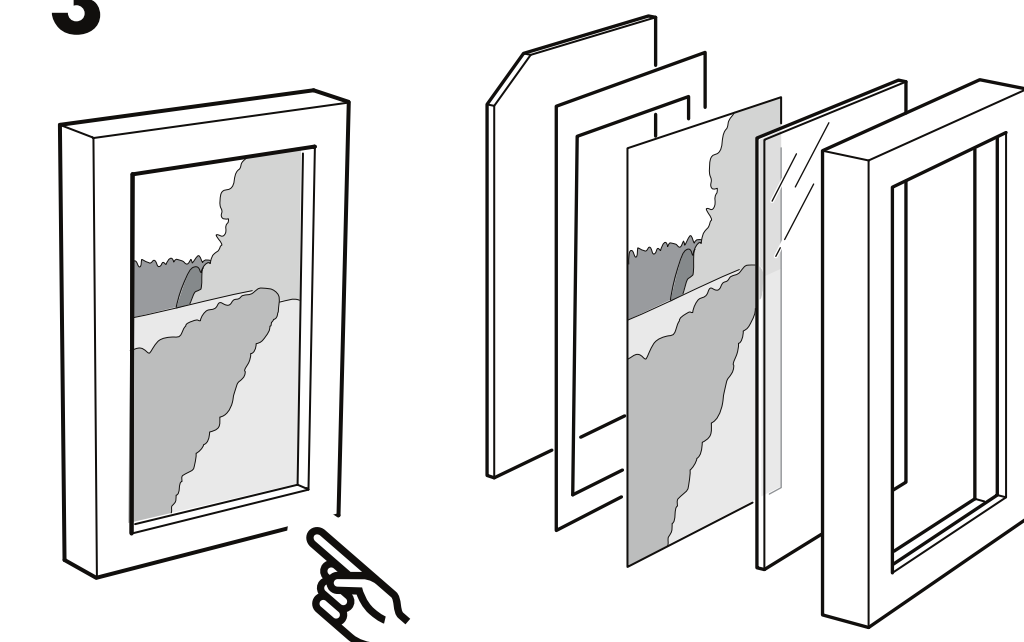

3

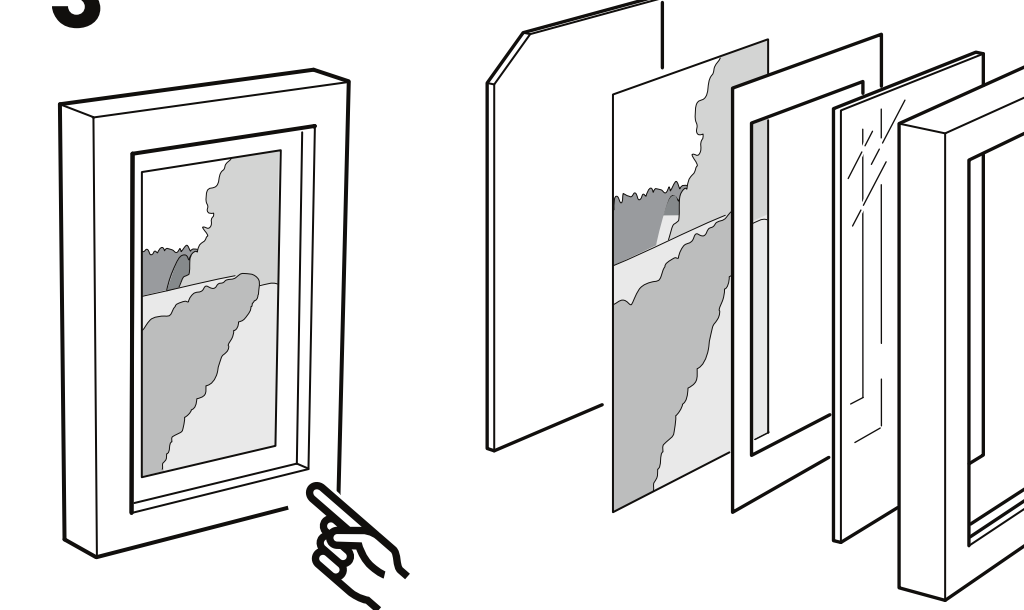

4

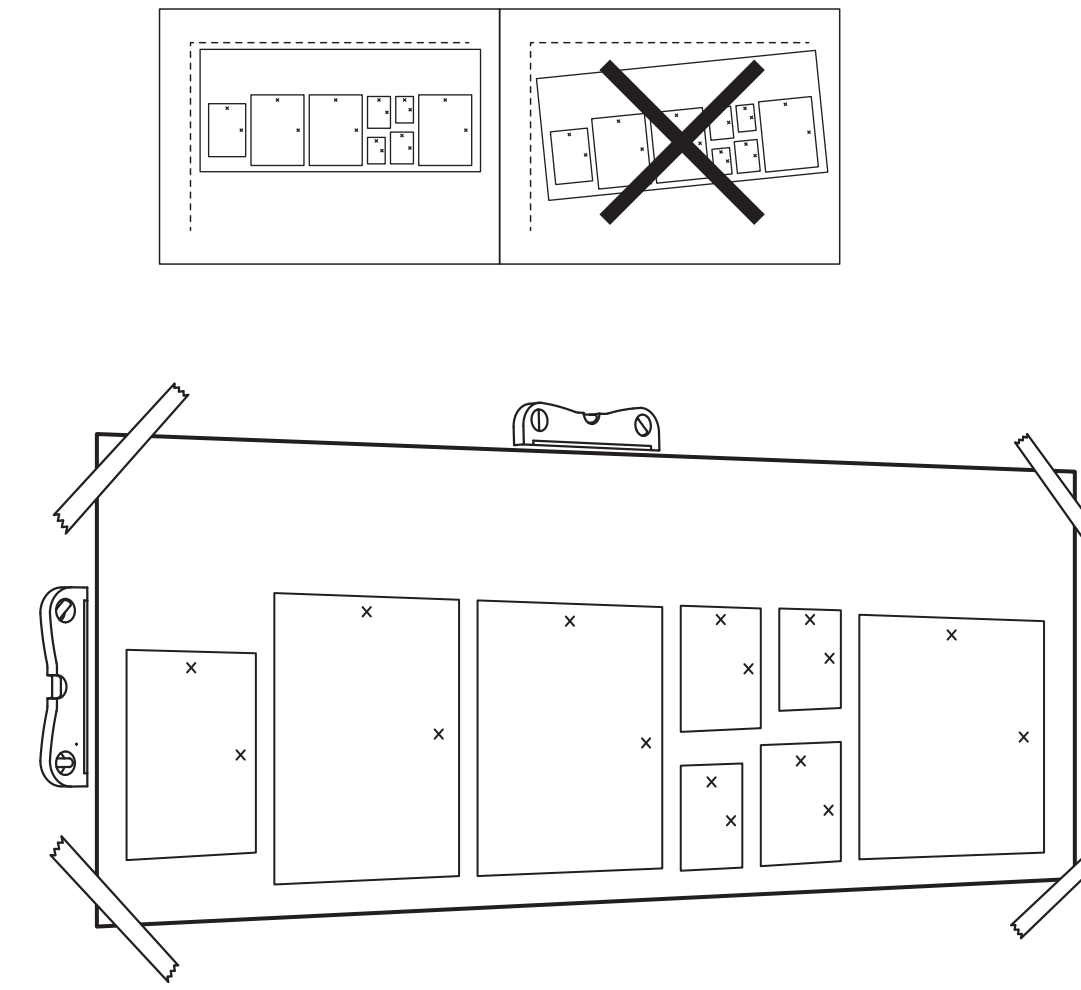

5

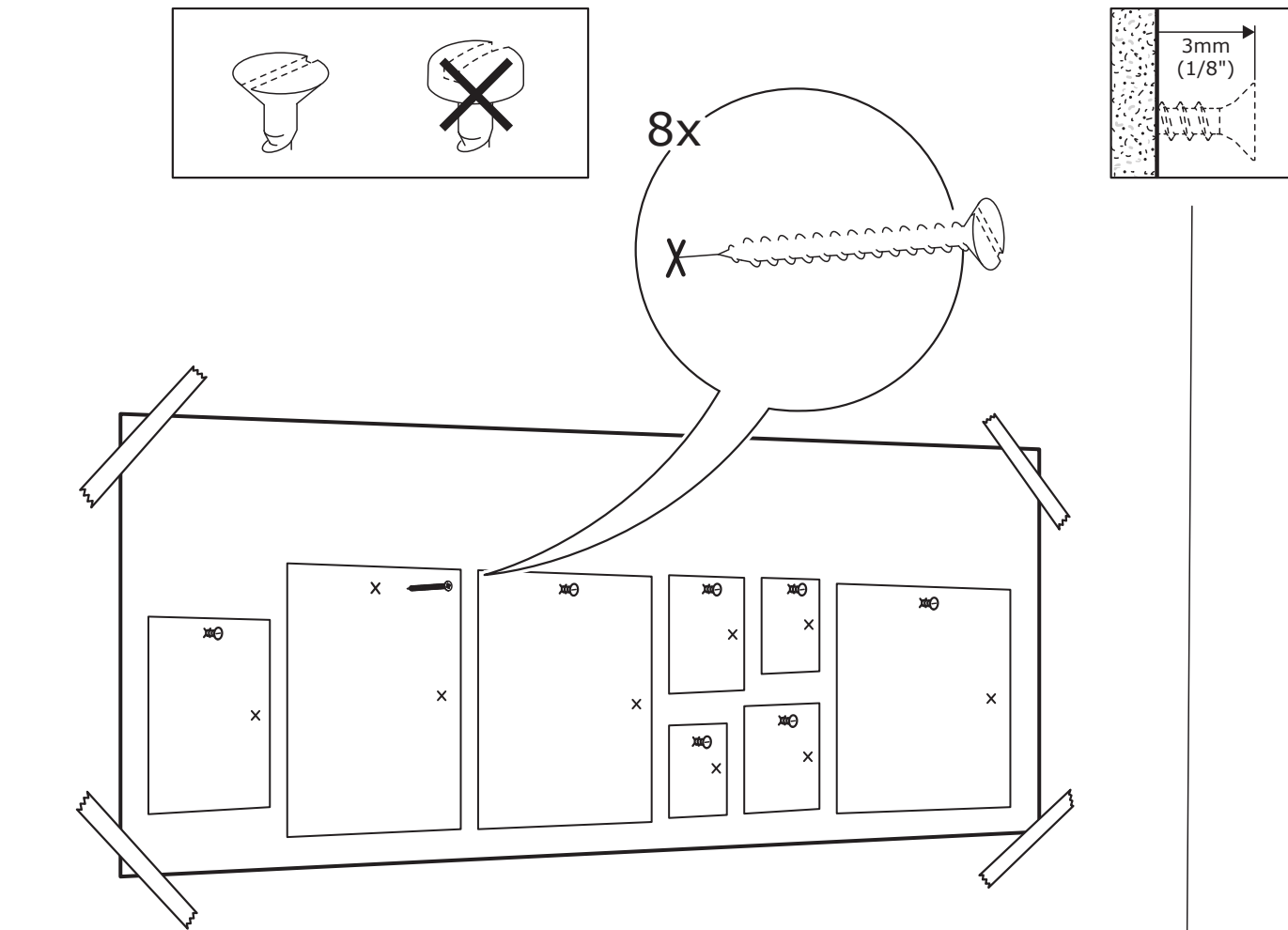

6

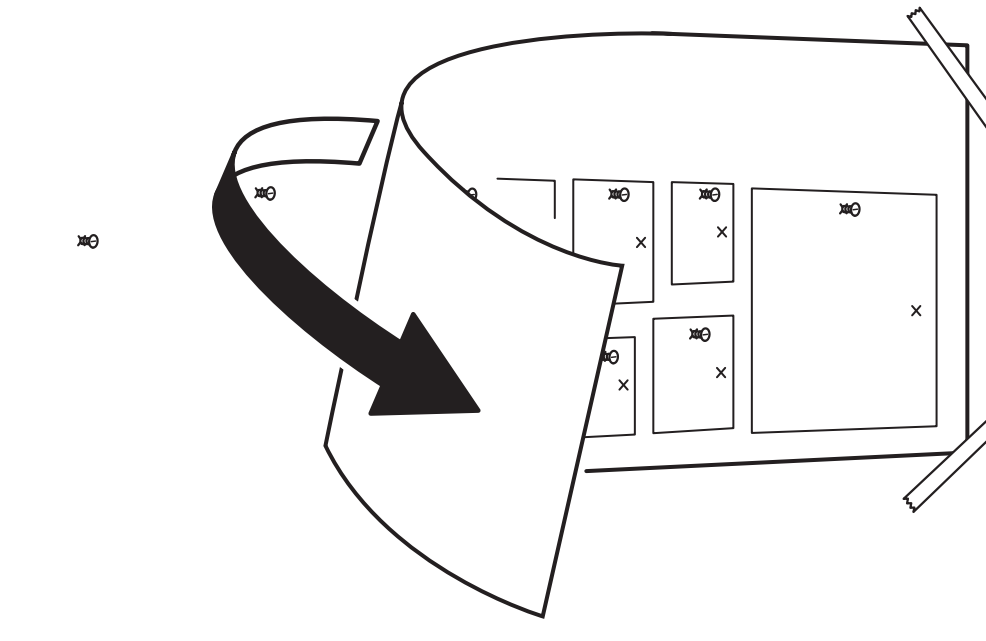

7

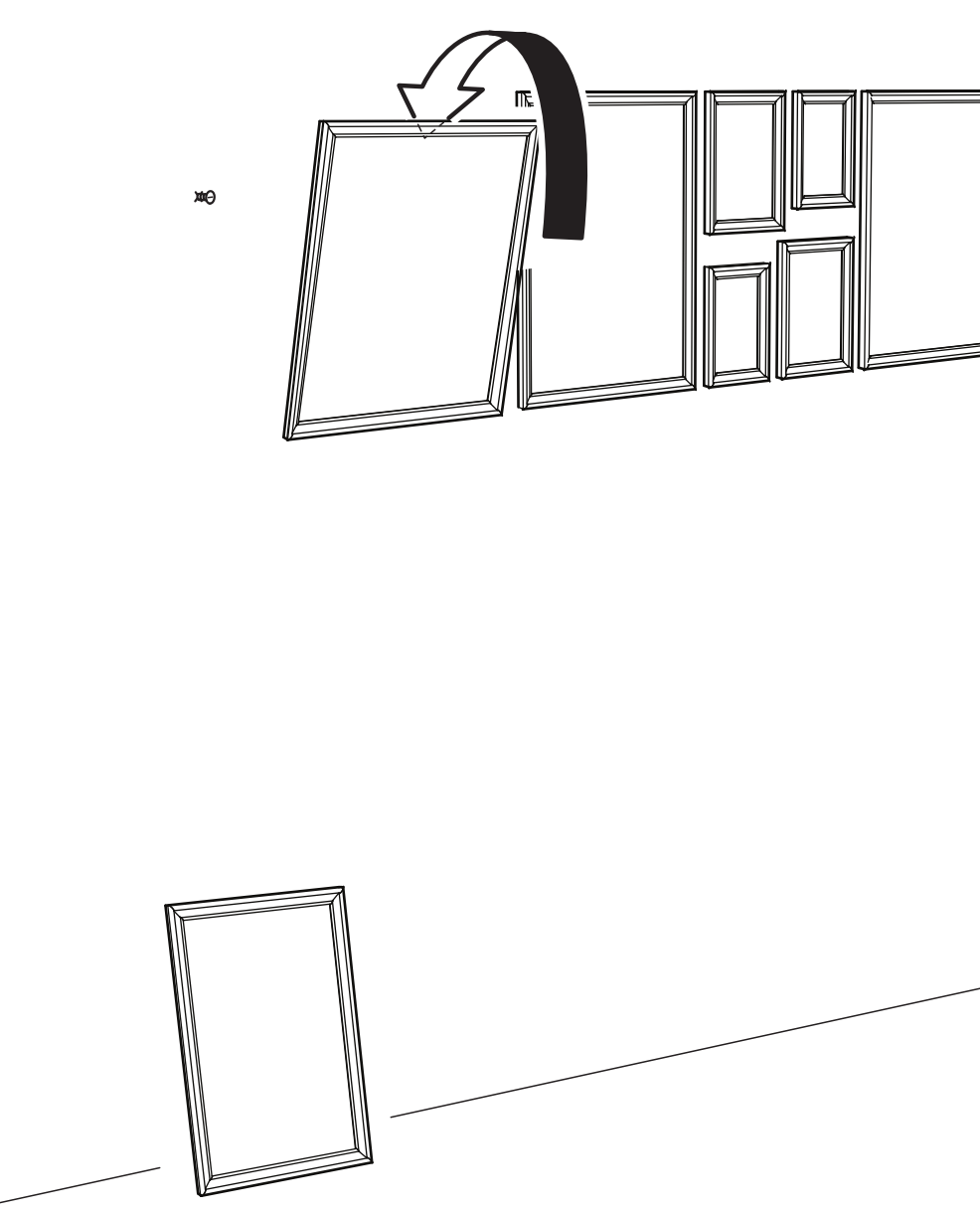

×

21 x 30 cm
(8 3/8 x 12")

×

ENGLISH
Et väl materialer vary, screws for fixing to wall are not included. For advice on suitable screw systems, contact your local specialist dealer.

DEUTSCH
Da es viele verschiedene Wandmaterialien gibt, sind Schrauben für die Wandbefestigung nicht beigegeben. Erkundigen Sie sich ggf. beim Baumarkt/Schraubenhändler nach geeigneten Befestigungsmaterial.

FRENCH
Plus les matériaux sont différents, les vis de fixation ne sont pas incluses. Consultez les vis et ferrures adaptées au matériau de votre mur. En cas de doute, demandez conseil à un vendeur spécialiste.

NEDERLANDS
Omdat er zoveel verschillende soorten wandmaterialen zijn, zitten er geen schroeven voor de wandbevestiging in de verpakking. Voor advies over geschikte schroeven, neem contact op met de plaatselijke vakhandel.

DANSK
Der findes mange forskellige vægmateriale, og derfor medfølger der ikke skruer til vægmontage. Hvis du har brug for råd om forskellige skruer og mærkater, skal du kontakte en uddannet forhandler.

ISLENSKA
Veppi hlötu eru mismunandi og því fylgja ekki skruur til að festa ídugagöngu. Váttu ráð í fagfagninguverslun varðandi hentugar skruur.

NORSK
Ettersom det finnes mange ulike typer av veggmaterialer følger det ikke med skruer. Kontakt din lokale faghandel for råd om veig og skruer og merkebetegnelse.

SUOMI
Koska eriläisiä seinämateriaaleihin on käytettävä erilaisia ruuveja, ruuveja ei osalla ruuveja seinäkiinnitystä varten.

SVENSKA
Eftersom det finns många olika väggmaterial, medföljer ej skruvar för väggfästning. För råd om lämpliga skruvsystem, kontakta din lokala fackhandlare.

ČESKY
Kvůli rozdílným materiálům není součástí balení šrouby. Vzhledy typ šroubů vám doporučí ve specializované prodejně.

ESPAÑOL
Como hay tantas clases de paredes, no se incluyen los tornillos para el montaje en la pared. Para recomendaciones sobre sistemas de fijación, ponte en contacto con un especialista.

ITALIANO
Poiché le pareti sono di materiali diversi, le viti per il fissaggio non sono incluse. Per consigli e indicazioni rivolgetevi a un rivenditore locale.

MAGYAR
Mivel a fal anyagja elkülönül / eltérőenként változó lehet, a rögzítéshez szükséges csavarokat, foglalatokat nem tartalmazza. A megfelelő csavarok kiválasztásért kérj tanácsot az érteklétben a szaküzletben személyesen!

POLSKI
Ponieważ materiały, z którego wykonano ścianę może być inny w każdym mieszkaniu, w komplecie nie zostały się zadane umocowania ani wkręty. Aby uzyskać poradę w kwestii odpowiednich wkrętów skontaktuj się z lokalnym sklepem specjalizującym.

ESTI
Seinamaterialeid erinevuse tõttu pole lisatud kruvide. Soovitakse kiinnituskohandele kindimaks pöörduda lähimasse tootja poole.

LATVIEŠU
Sakarves pietiekviņšāna die sienas nav iekļautas komplektā, jo tās ir dažādas atkarībā no sienu materiāla. Lai izvēlētos piemērotāko skrūvi, apdro, zvanieties ar kompetēno speciālistu.

LIEUVU
Kadangi sienų apdaila skirtinga, tvirtinimo detalės nepriidedamos. Tikslamas tvirtinimo priemonės patarę prašykite vietos specializuoto pardavėjo.

PORTUGUÊS
Como os materiais de parede variam, os parafusos para fixar a parede não estão incluídos. Para obter conselho sobre o sistema de parafusos adequado, consulte o seu retalhista local especializado.

ROMÂNĂ
Întrucât materialele din care sunt construite pereții variază, șuruburile pentru fixarea pe pereți nu sunt incluse. Contactați dealer-ul din local pentru consiliere.

SLOVENSKY
Načrtu tipu stien potrebuje vhodné skruvinky. O vhodnom opravnení sa poraďte s odborníkom opravov.

БЪЛГАРСКИ
Поредно разполагането от стени материалите, материалите за закрепяване към стената не са включени. За съвет относно подходящите крепежни елементи моляте се свържете със специализиран доставчик.

HUNGARI
Mivel a fal anyagja eltérően változhat, a rögzítéshez szükséges csavarokat nem tartalmazza. A megfelelő csavarok kiválasztásért kérj tanácsot az érteklétben a szaküzletben személyesen!

ΕΛΛΗΝΙΚΑ
Επειδή τα υλικά των τοίχων διαφέρουν, οι βίδες στερέωσης δεν είναι περιλαμβανόμενες. Για πληροφορίες, επικοινωνήστε με το ειδικευμένο κατάστημα μερών ή με το ειδικευμένο κατάστημα της περιοχής σας.

РУССКИЙ
Так как материалы стен различаются, шурупы для фиксации на стене не прилагаются. Для выбора подходящих крепежных элементов обратитесь в местный специализированный магазин.

×

30 x 40 cm
(12 x 16")

×

×

30 x 40 cm
(12 x 16")

×

×

13 x 18 cm
(5 1/4 x 7 1/4")

×

×

10 x 15 cm
(4 x 6")

×

×

10 x 15 cm
(4 x 6")

×

×

13 x 18 cm
(5 1/4 x 7 1/4")

×

×

30 x 40 cm
(12 x 16")

×

© Inter IKEA Systems B.V. 2016

AK-187028-1

