

PT

ES

MEDELSTOR



Design and Quality
IKEA of Sweden

PORTUGUÊS	4
ESPAÑOL	26

Índice

Informações de segurança	4	Utilização diária	15
Instruções de segurança	5	Sugestões e dicas	16
Descrição do produto	7	Manutenção e limpeza	18
Painel de comandos	7	Resolução de problemas	19
Programas	8	Informação técnica	21
Opções	10	PREOCUPAÇÕES AMBIENTAIS	22
Programações	11	GARANTIA IKEA	22
Antes da primeira utilização	13		

Sujeito a alterações sem aviso prévio.

 Informações de segurança

Leia atentamente as instruções fornecidas antes de instalar e utilizar o aparelho. O fabricante não é responsável por lesões ou danos resultantes de instalação e utilização incorrectas. Guarde sempre as instruções junto do aparelho para futura referência.

Segurança para crianças e pessoas vulneráveis

- Este aparelho pode ser utilizado por crianças com 8 anos ou mais e por pessoas com capacidades físicas, sensoriais ou mentais reduzidas ou com pouca experiência e conhecimento se tiverem recebido supervisão ou instruções relativas à utilização do aparelho de forma segura e compreenderem os perigos envolvidos.
- Não permita que as crianças brinquem com o aparelho.
- Mantenha todos os detergentes fora do alcance das crianças.
- Mantenha as crianças e os animais domésticos afastados da porta do aparelho quando esta estiver aberta.
- A limpeza e a manutenção básica não devem ser efectuadas por crianças sem supervisão.

Segurança geral

- Este aparelho destina-se exclusivamente a utilizações domésticas ou semelhantes, tais como:
 - turismo rural; áreas de cozinha destinadas ao pessoal em lojas, escritórios e outros ambientes de trabalho;
 - utilização por clientes de hotéis, motéis e outros ambientes do tipo residencial.
- Não altere as especificações deste aparelho.
- A pressão da água fornecida tem de estar entre 0.5 (0.05) / 8 (0.8) bar (Mpa)
- Respeite o volume máximo de loiça de 9 pessoas.
- Se o cabo de alimentação estiver danificado, deve ser substituído pelo fabricante, por um agente de assistência autorizado ou por uma pessoa igualmente qualificada, para evitar perigos.
- Coloque as facas e todas as cutelarias de ponta afiada no cesto de talheres com as pontas viradas para baixo ou na horizontal.
- Não deixe a porta do aparelho aberta sem supervisão, para evitar quedas sobre esta.
- Antes de qualquer acção de manutenção, desactive o aparelho e desligue a ficha da tomada eléctrica.
- Não utilize jactos de água ou vapor para limpar o aparelho.
- As aberturas de ventilação existentes na base (se aplicável) não devem ficar obstruídas por tapetes ou carpetes.
- O aparelho deve ser ligado à rede de abastecimento de água com a mangueira nova fornecida. Não é permitido reutilizar uma mangueira antiga.

Instruções de segurança

Instalação

- Remova toda a embalagem.
- Não instale nem utilize o aparelho se ele estiver danificado.
- Não instale nem utilize o aparelho em locais com temperatura inferior a 0 °C.
- Cumpra as instruções de instalação fornecidas com o aparelho.

- Certifique-se de que o aparelho é instalado debaixo e ao lado de estruturas seguras.

Ligação eléctrica

⚠ ADVERTÊNCIA! Risco de incêndio e choque eléctrico.

- O aparelho tem de ficar ligado à terra.
- Certifique-se de que a informação sobre a ligação eléctrica existente na placa de características está em conformidade com a alimentação eléctrica. Se não estiver, contacte um electricista.
- Utilize sempre uma tomada bem instalada e à prova de choques eléctricos.
- Não utilize adaptadores de tomadas duplas ou triplas, nem cabos de extensão.
- Certifique-se de que não danifica a ficha e o cabo de alimentação eléctrica. Se for necessário substituir o cabo de alimentação, esta operação deve ser efectuada pelo nosso Centro de Assistência Técnica.
- Ligue a ficha à tomada eléctrica apenas no final da instalação. Certifique-se de que a ficha fica acessível após a instalação.
- Não puxe o cabo de alimentação para desligar o aparelho. Puxe sempre a ficha de alimentação.
- Este aparelho está em conformidade com as Directivas da C.E.E.
- Apenas para o Reino Unido e para a Irlanda. O aparelho possui uma ficha com classificação de 13 A. Caso tenha de mudar o fusível da ficha eléctrica, utilize o seguinte fusível: 13 amp ASTA (BS 1362).

Ligação à rede de abastecimento de água

- Certifique-se de que não danifica as mangueiras de água.

- Antes de ligar o aparelho a canos novos ou canos que não sejam usados há muito tempo, deixe sair água até que saia limpa.
- Na primeira utilização do aparelho, certifique-se de que não há fugas de água.
- A mangueira de entrada de água tem uma válvula de segurança que impede que a mangueira se solte. Para desligar a mangueira, pressione a alavanca (B) e rode a porca de aperto (A) no sentido

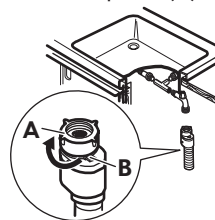

horário.

- A mangueira de entrada de água tem um revestimento externo transparente. Se a mangueira estiver danificada, a água que está na mangueira fica escura.
- Se a mangueira de entrada de água estiver danificada, desligue imediatamente a ficha da tomada eléctrica. Contacte a Assistência Técnica Autorizada para substituir a mangueira de entrada de água.

Utilização

- Não se sente nem se apoie na porta quando estiver aberta.
- Os detergentes de máquina de lavar loiça são perigosos. Cumpra as instruções de segurança existentes na embalagem do detergente.
- Não beba a água do aparelho, nem a utilize para qualquer outro fim.
- Não retire a loiça do aparelho enquanto o programa não estiver concluído. Pode ainda haver detergente na loiça.
- O aparelho pode libertar vapor quente se abrir a porta quando um programa estiver em funcionamento.

- Não coloque produtos inflamáveis, nem objectos molhados com produtos inflamáveis, no interior, perto ou em cima do aparelho.

Assistência Técnica

- Contacte a Assistência Técnica Autorizada se for necessário reparar o aparelho. Recomendamos que utilize apenas peças originais.
- Quando contactar a Assistência Técnica Autorizada, certifique-se de que dispõe da seguinte informação, que pode encontrar na placa de características. Modelo:

PNC:
Número de série:

Eliminação

⚠ ADVERTÊNCIA! Risco de ferimentos ou asfixia.

- Desligue o aparelho da alimentação eléctrica.
- Corte o cabo de alimentação eléctrica e elimine-o.
- Remova o trinco da porta para evitar que crianças ou animais de estimação possam ficar aprisionados no interior do aparelho.

Descrição do produto

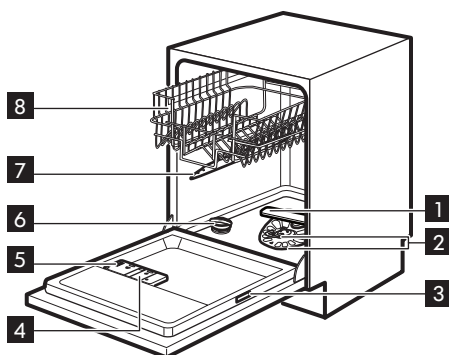

- 1 Braço aspersor inferior
- 2 Filtros
- 3 Placa de características
- 4 Distribuidor de brilhantador
- 5 Distribuidor de detergente
- 6 Depósito de sal
- 7 Braço aspersor superior
- 8 Cesto superior

Beam-on-Floor

O Beam-on-Floor é uma luz que é projectada no chão, por baixo da porta do aparelho.

- Quando um programa inicia, aparece uma luz vermelha que permanece acesa durante todo o programa.
- Quando o programa termina, aparece uma luz verde.

- Quando o aparelho tem uma anomalia, a luz vermelha fica intermitente.

i O Beam-on-Floor apaga-se quando o aparelho é desactivado.

Painel de comandos

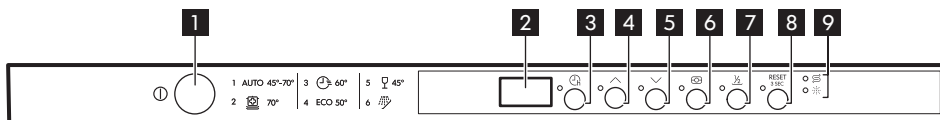





- 1** Botão On/Off
- 2** Visor
- 3** Botão de início diferido
- 4** Botão de programa (subir)
- 5** Botão de programa (descer)
- 6** Botão **Multitab**
- 7** Botão de meia carga
- 8** Botão **Reset**
- 9** Indicadores

Indicadores

Indicador	Descrição
	Indicador de falta de sal. Está desligado durante o funcionamento dos programas.
	Indicador de falta de abrillantador. Está desligado durante o funcionamento dos programas.

Programas

Programa	Nível de sujidade Tipo de carga	Fases do programa	Valores de consumo 1)		
			Duração (min.)	Energia (kWh)	Água (l)
P1 AUTO ²⁾	Todos Faianças, talheres, tachos e panelas	<ul style="list-style-type: none"> • Pré-lavagem • Lavagem entre 45 °C e 70 °C • Enxaguamentos • Secagem 	40 - 140	0.5 - 1.2	6 - 11

Programa	Nível de sujidade Tipo de carga	Fases do programa	Valores de consumo 1)		
			Duração (min.)	Energia (kWh)	Água (l)
P2  3)	Sujidade intensa Faianças, talheres, tachos e panelas	<ul style="list-style-type: none"> • Pré-lavagem • Lavagem a 70 °C • Enxaguamentos • Secagem 	140 - 160	1.1 - 1.3	11 - 13
P3  4)	Sujidade recente Faianças e talheres	<ul style="list-style-type: none"> • Lavagem a 60°C ou 65 °C • Enxaguamentos 	30	0.8	8
P4 ECO 5)	Normal soil Faianças e talheres	<ul style="list-style-type: none"> • Pré-lavagem • Lavagem a 50 °C • Enxaguamentos • Secagem 	225	0.789	9.5
P5 	Sujidade normal ou ligeira Faianças e vidros delicados	<ul style="list-style-type: none"> • Lavagem a 45 °C • Enxaguamentos • Secagem 	70 - 80	0.6 - 0.9	11 - 12
P6  6)	Todos	<ul style="list-style-type: none"> • Pré-lavagem 	14	0.1	5

1) A pressão e a temperatura da água, as variações da corrente eléctrica, as opções e a quantidade de loiça podem alterar estes valores.

2) O aparelho detecta o nível de sujidade e a quantidade de loiça nos cestos e ajusta automaticamente a temperatura e a quantidade de água, o consumo de energia e a duração do programa.

3) Programa com tempo de enxaguamento prolongado a alta temperatura para aumentar a higiene da lavagem.

4) Este programa destina-se à lavagem de uma carga com sujidade recente. Proporciona bons resultados de lavagem em pouco tempo.

5) Com este programa, terá os consumos de água e energia mais eficientes para faianças e talheres com sujidade normal. (Este é o programa standard para testes.)

6) Utilize este programa para enxaguar rapidamente a loiça e evitar a adesão dos resíduos aos pratos e a formação de maus odores no aparelho. Não utilize detergente com este programa.

Informação para testes

Para obter a informação necessária para testes de desempenho, por favor envie um e-mail para:

info.test@dishwasher-production.com

Anote o número do produto (PNC) indicado na placa de características.

Opções

Multitab

Active esta opção quanto utilizar pastilhas combinadas que incluem sal, abrillantador e detergente. Também podem conter outros agentes de limpeza ou enxaguamento.

Esta opção desactiva a libertação de sal. O indicador de falta de sal não acende.

Esta opção aumenta a duração do programa para melhorar os resultados de lavagem e secagem quando se utilizam pastilhas combinadas.

Não é necessário activar sempre a opção Multitab antes de iniciar um programa. Esta opção permanece activa para sempre após ser activada.

Como activar a função Multitab

Prima .

O indicador correspondente acende.

O que fazer se quiser deixar de utilizar pastilhas de detergente combinadas

Antes de começar a utilizar detergente, sal e abrillantador em separado, execute o seguinte procedimento.

1. Desactive a opção Multitab.
2. Selecciona o nível máximo do amaciador da água.

3. Certifique-se de que o depósito de sal e o depósito de abrillantador estão cheios.
4. Inicie o programa mais curto que tenha uma fase de enxaguamento. Não utilize detergente e não coloque loiça nos cestos.
5. Quando o programa terminar, regule o nível do amaciador da água para a dureza da água na sua área.
6. Regule a quantidade de abrillantador a libertar.

Half Load

Com esta opção, pode lavar uma pequena quantidade de loiça.

Esta opção diminui a duração do programa e o consumo de energia e água.

Carregue ambos os cestos e utilize menos detergente.

Como activar a função Half Load

Prima $\frac{1}{2}$ e o indicador correspondente acende.

Se a opção não for compatível com o programa seleccionado, o indicador Half Load não acende.

Esta opção está disponível para **AUTO**,  e **ECO**.

Programações

Modo de selecção de programa e modo de utilizador

Quando o aparelho está no modo de selecção de programa, é possível seleccionar um programa e entrar no modo de utilizador.

No modo de utilizador, pode alterar as seguintes definições:

- Nível do amaciador da água, de acordo com a dureza da água.
- Activação ou desactivação do sinal sonoro de fim de programa.
- Desactivação do distribuidor de abrillantador quando pretender utilizar a opção Multitab sem adicionar abrillantador.



Estas definições ficam guardadas até que volte a alterá-las.

Como entrar no modo de selecção de programa

O aparelho está no modo de selecção de programa quando, após a activação, o visor apresenta o número do programa

ECO. O visor apresenta a duração do programa após alguns segundos.

Normalmente, o aparelho fica no modo de selecção de programa quando é activado. Se isso não acontecer, pode seleccionar o modo de selecção de programa assim:

1. Mantenha  e  premidos em simultâneo até que o aparelho entre no modo de selecção de programa.

Amaciador da água

O amaciador da água remove minerais da água que podem deteriorar os resultados da lavagem do aparelho.

Quanto maior for o conteúdo destes minerais, maior é a dureza da água. A dureza da água é medida em escalas equivalentes.

O amaciador da água deve ser regulado de acordo com a dureza da água da sua área. Os serviços de abastecimento de água podem indicar qual é o grau de dureza da água na sua área. É importante definir o nível correcto do amaciador da água para garantir bons resultados de lavagem.

Dureza da água

Graus alemães (°dH)	Graus franceses (°fH)	mmol/l	Graus Clarke	Nível do amaciador da água
47 - 50	84 - 90	8.4 - 9.0	58 - 63	10
43 - 46	76 - 83	7.6 - 8.3	53 - 57	9
37 - 42	65 - 75	6.5 - 7.5	46 - 52	8
29 - 36	51 - 64	5.1 - 6.4	36 - 45	7
23 - 28	40 - 50	4.0 - 5.0	28 - 35	6
19 - 22	33 - 39	3.3 - 3.9	23 - 27	5 ¹⁾













Graus alemães (°dH)	Graus franceses (°fH)	mmol/l	Graus Clarke	Nível do amaciador da água
15 - 18	26 - 32	2.6 - 3.2	18 - 22	4
11 - 14	19 - 25	1.9 - 2.5	13 - 17	3
4 - 10	7 - 18	0.7 - 1.8	5 - 12	2
<4	<7	<0.7	< 5	1 ²⁾

1) Definição de fábrica.

2) Não utilize sal neste nível.

Como regular o nível do amaciador da água

É necessário que o aparelho esteja no modo de selecção de programa.

- Para entrar no modo de utilizador, mantenha os botões  e  premidos em simultâneo até que os indicadores  e  comecem a piscar e o visor fique em branco.
- Prima 
 - Os indicadores  e  apagam-se.
 - O indicador  continua a piscar.
 - O visor apresenta a definição actual: por exemplo,   = nível 5.
- Prima  repetidamente para mudar a definição. Sempre que premir , o número do nível aumenta. Após o nível 10, volta novamente ao nível 1.
- Prima o botão On/Off (ligar/desligar) para confirmar a selecção.

Utilização do abrillantador com pastilhas combinadas













Quando activar a opção Multitab, o distribuidor de abrillantador continua a libertar abrillantador. Pode desactivar o distribuidor de abrillantador. Mas os

resultados de secagem poderão não ser satisfatórios.

Com o distribuidor de abrillantador desactivado, o indicador de abrillantador está sempre apagado.

Como desactivar o distribuidor de abrillantador

É necessário que o aparelho esteja no modo de selecção de programa.

- Para entrar no modo de utilizador, mantenha os botões  e  premidos em simultâneo até que os indicadores  e  comecem a piscar e o visor fique em branco.
- Prima 
 - Os indicadores  e  apagam-se.
 - O indicador  continua a piscar.
 - O visor apresenta a definição actual.
 -   = distribuidor de abrillantador activado.
 -   = distribuidor de abrillantador desactivado.
- Prima  para mudar a definição.
- Prima o botão On/Off (ligar/desligar) para confirmar a selecção.



Sinais sonoros



O aparelho emite sinais sonoros quando tem alguma anomalia e não é possível desactivá-los.







Também existe um sinal sonoro que pode ser emitido quando um programa termina. Este sinal sonoro está activado por predefinição, mas é possível desactivá-lo.

Como desactivar o sinal sonoro de fim de programa

É necessário que o aparelho esteja no modo de selecção de programa.

1. Para entrar no modo de utilizador, mantenha os botões  e .

premidos em simultâneo até que os indicadores ,  e  comecem a piscar e o visor fique em branco.

2. Prima 
 - Os indicadores  e  apagam-se.
 - O indicador  continua a piscar.
 - O visor apresenta a definição actual:
 -  = Sinal sonoro ligado.
 -  = Sinal sonoro desligado.
3. Prima  para mudar a definição.
4. Prima o botão On/Off (ligar/desligar) para confirmar a selecção.

Antes da primeira utilização

1. **Certifique-se de que o nível definido para o amaciador da água corresponde à dureza da água fornecida. Caso contrário, ajuste o nível do amaciador da água.**
2. Encha o depósito de sal.
3. Encha o distribuidor de abrillhantador.
4. Abra a torneira da água.
5. Inicie um programa para remover eventuais resíduos de processamento que possam ainda existir no aparelho. Não utilize detergente e não coloque loiça nos cestos.

 Quando iniciar um programa, o aparelho pode demorar até 5 minutos a recarregar a resina no amaciador da água. Poderá parecer que o aparelho não está a funcionar. A fase de lavagem começa apenas quando este processo terminar. O processo será repetido periodicamente.

Depósito de sal

 **CUIDADO!** Utilize apenas sal específico para máquinas de lavar loiça.

O sal é utilizado para recarregar a resina do amaciador da água e para garantir bons resultados de lavagem no quotidiano.

Encher o depósito de sal

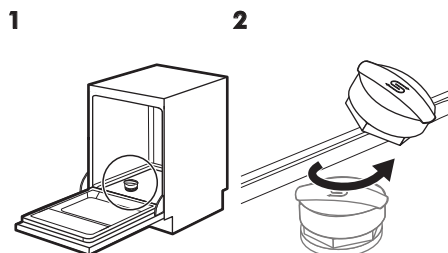

3



Coloque 1 litro de água no depósito de sal (apenas na primeira vez).

4

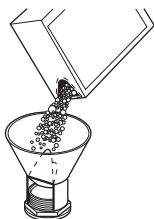

Coloque 1 kg de sal no depósito de sal.

3

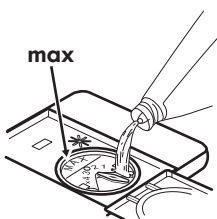

4

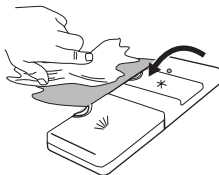

5

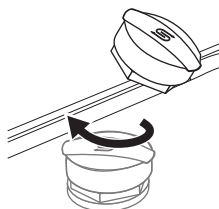

⚠ CUIDADO! É possível que saia água e sal do depósito de sal quando estiver a enchê-lo. Isso representa risco de corrosão. Para o evitar, inicie um programa após o enchimento.

5



Para ajustar a quantidade de abrillantador libertado, rode o selector para uma posição entre 1 (quantidade menor) e 4 (quantidade maior). Consulte "RESOLUÇÃO DE PROBLEMAS".

Encher o distribuidor de abrillantador

1

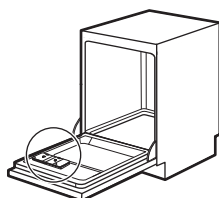

2

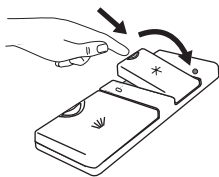

Utilização diária

1. Abra a torneira da água.
2. Prima o botão On/Off (ligar/desligar) para activar o aparelho.

Certifique-se de que o aparelho está no modo de selecção de programa.

- Se o indicador de falta de sal estiver aceso, encha o depósito de sal.
- Se o indicador de falta de abrillantador estiver aceso, encha o distribuidor de abrillantador.

3. Coloque a loiça nos cestos.
4. Adicione o detergente. Se utilizar pastilhas de detergente combinadas, active a opção Multitab.
5. Seleccione e inicie o programa correcto para o tipo de carga e grau de sujidade.

Utilizar detergente

1

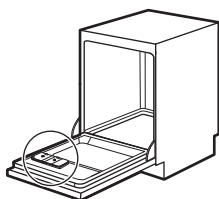

2

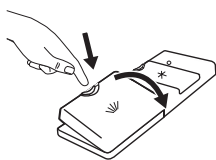

3

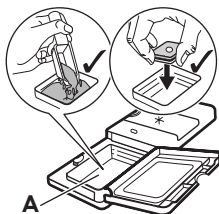

4

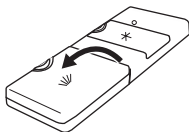

5

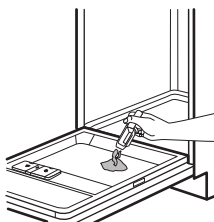

Se o programa tiver uma fase de pré-lavagem, coloque uma pequena quantidade de detergente na parte interior da porta do aparelho.

Seleccionar e iniciar um programa



Função Auto Off

Esta função diminui o consumo de energia desactivando automaticamente o aparelho quando não está a funcionar.

A função é accionada nas seguintes situações:

- 5 minutos após o fim do programa.
- 5 minutos após a última acção se o programa não for iniciado.

Iniciar um programa

1. Mantenha a porta do aparelho entreaberta.
2. Prima o botão On/Off para activar o aparelho. Certifique-se de que o aparelho está no modo de selecção de programa.
3. Prima o botão  ou  repetidamente até que o visor apresente o número do programa que pretende iniciar. O visor apresenta o

número do programa durante 3 segundos e depois apresenta a duração do programa.

4. Selecciona as opções aplicáveis.
5. Feche a porta do aparelho para iniciar o programa.

Iniciar um programa com início diferido

1. Selecciona um programa.
2. Prima  repetidamente até que o visor apresente o tempo de atraso que pretende definir (de 1 a 24 horas). O indicador de início diferido acende.

3. Feche a porta do aparelho para que a contagem decrescente inicie.

É possível aumentar o tempo de atraso durante a contagem decrescente, mas não é possível alterar a selecção de programa e as opções.

Quando a contagem decrescente terminar, o programa inicia.

Abriu a porta do aparelho durante o funcionamento

Se abriu a porta durante o funcionamento de um programa, o aparelho pára de funcionar. Quando fechar a porta, o aparelho continua a partir do ponto de interrupção.

Cancelar o início diferido com a contagem decrescente já iniciada

Quando cancelar um início diferido, terá de seleccionar o programa e as opções novamente.

Mantenha **Reset** premido até que o aparelho entre no modo de selecção de programa.

Cancelar o programa

Mantenha **Reset** premido até que o aparelho entre no modo de selecção de programa.

Certifique-se de que existe detergente no distribuidor de detergente antes de iniciar outro programa.

Fim do programa

Quando o programa terminar, o visor apresenta 0:00 .

1. Prima o botão On/Off ou aguarde que a função Auto Off desactive o aparelho automaticamente.
2. Feche a torneira da água.

Sugestões e dicas

Geral

As sugestões seguintes garantem resultados de lavagem e secagem óptimos e ajudam a proteger o ambiente.

- Retire os resíduos de alimentos maiores dos pratos antes de os colocar na máquina.
- Não passe a loiça por água antes de a colocar na máquina. Se for necessário, utilize o programa de pré-lavagem (se disponível) ou selecione um programa que tenha fase de pré-lavagem.
- Utilize sempre todo o espaço dos cestos.
- Quando carregar o aparelho, certifique-se de que a água libertada pelos braços aspersores consegue alcançar e lavar toda a loiça. Não coloque peças em contacto com outras ou por cima de outras.
- Pode utilizar detergente, abrillantador e sal para máquina de lavar loiça ou utilizar pastilhas combinadas (“3 em 1”, “4 em 1”, “Tudo em 1”, etc.). Siga as instruções indicadas na embalagem.
- Selecciona o programa de acordo com o tipo de carga e o grau de sujidade. Com o programa ECO, terá o consumo de

água e energia mais eficiente para faianças e talheres com sujidade normal.

Utilizar sal, abrillantador e detergente

- Utilize apenas sal, abrillantador e detergente próprios para máquina de lavar loiça. A utilização de outros produtos pode danificar o aparelho.
- O abrillantador ajuda a secar a loiça sem riscos e manchas durante a fase de enxaguamento.
- As pastilhas combinadas são adequadas para áreas onde a dureza da água não ultrapasse 21 °dH. Nas áreas onde a dureza da água for superior, é necessário utilizar também abrillantador e sal além das pastilhas combinadas. Para as áreas com água dura ou muito dura, recomendamos a utilização de detergente (pó, gel e pastilhas sem as outras funções), abrillantador e sal em separado para obtenção dos melhores resultados de lavagem e secagem.
- Se utilizar pastilhas combinadas, pode seleccionar a opção Multitab (se disponível). Esta opção melhora os resultados de lavagem e secagem quando são utilizadas pastilhas combinadas.
- As pastilhas de detergente não se dissolvem totalmente nos programas curtos. Para evitar resíduos de detergente na loiça, recomendamos que utilize as pastilhas apenas com programas longos.
- Não utilize mais do que a quantidade correcta de detergente. Consulte as instruções na embalagem do detergente.

Colocar loiça nos cestos

-  Consulte o folheto fornecido para ver exemplos de colocação de loiça nos cestos.
- Utilize o aparelho apenas para lavar loiça que possa ser lavada na máquina.

- Não coloque peças de madeira, marfim, alumínio, estanho ou cobre no aparelho.
- Não coloque itens que possam absorver água na máquina (esponjas, panos domésticos).
- Remova os resíduos de comida da loiça.
- Os utensílios que tiverem resíduos de alimentos queimados devem ser colocados em água durante algum tempo.
- Coloque as peças ocas (chávenas, copos e panelas) com a abertura para baixo.
- Certifique-se de que os talheres e os pratos não tocam uns nos outros. Misture colheres com outros talheres.
- Certifique-se de que os copos não tocam noutros copos.
- Coloque as peças pequenas no cesto de talheres.
- Coloque as peças leves no cesto superior. Certifique-se de que a loiça não se move.
- Certifique-se de que o braço aspersor pode mover-se livremente antes de iniciar um programa.

Antes de iniciar um programa

Certifique-se de que:

- Os filtros estão limpos e bem instalados.
- A tampa do depósito de sal está bem apertada.
- Os braços aspersores não estão obstruídos.
- Existe abrillantador e sal para máquinas de lavar loiça (excepto se utilizar pastilhas de detergente combinadas).
- A loiça está colocada correctamente nos cestos.
- O programa é adequado ao tipo de carga e ao grau de sujidade.
- Foi utilizada a quantidade de detergente correcta.

Descarregar os cestos

1. Deixe a loiça arrefecer antes de a retirar do aparelho. A loiça quente danifica-se facilmente.
2. Esvazie primeiro o cesto inferior e só depois o cesto superior.

i No fim do programa, pode ainda existir água nas partes laterais e na porta do aparelho.

Manutenção e limpeza

⚠ **ADVERTÊNCIA!** Antes de qualquer acção de manutenção, desactive o aparelho e desligue a ficha da tomada eléctrica.

i Se os filtros estiverem sujos e os braços aspersores estiverem obstruídos, os resultados de lavagem são inferiores. Verifique-os regularmente e limpe-os se for necessário.

Limpar os filtros

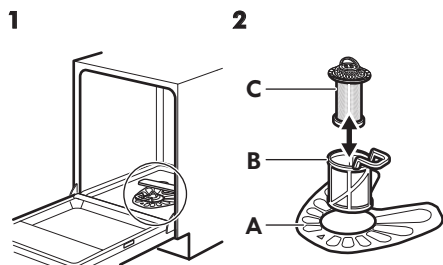

Certifique-se de que não há resíduos de alimentos ou sujidade dentro e à volta da borda do colector.

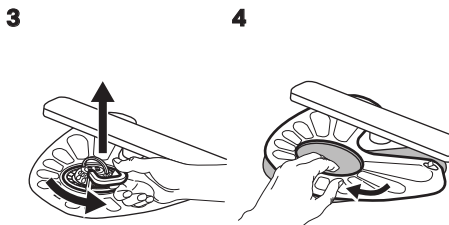

Para retirar os filtros (B) e (C), rode o manípulo no sentido anti-horário e retire-o. Separe os filtros (B) e (C). Lave os filtros com água.

Retire o filtro (A). Lave o filtro com água.

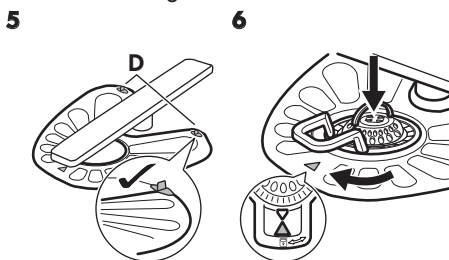

Reinstale o filtro plano (A) na devida posição. Certifique-se de que fica bem posicionado debaixo das 2 guias (D).

Junte os filtros (B) e (C). Coloque-os na devida posição no filtro (A). Rode o manípulo no sentido horário até bloquear.

- i** Uma posição incorrecta dos filtros pode causar resultados de lavagem insatisfatórios e danos no aparelho.

Limpar o filtro da mangueira de entrada

1

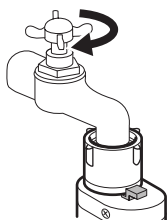

Feche a torneira da água.

2

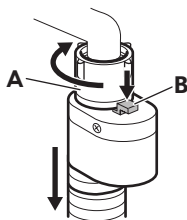

Desligue a mangueira. Pressione a alavanca **B** e rode a porca de aperto **A** no sentido horário.

3

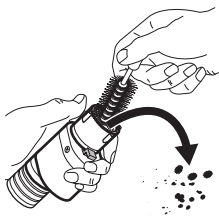

Limpe o filtro da mangueira de entrada.

4

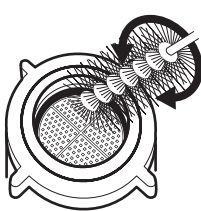

Limpar os braços aspersores

Não retire os braços aspersores. Se os orifícios dos braços aspersores ficarem obstruídos, retire a sujidade com um objecto fino e afiado.

Limpeza externa

- Limpe o aparelho com um pano macio e húmido.
- Utilize apenas detergentes neutros.
- Não utilize produtos abrasivos, esfregões ou solventes.

Limpeza do interior

- Limpe o aparelho com cuidado, incluindo a junta de borracha da porta, com um pano macio húmido.
- Se utilizar frequentemente programas de curta duração, poderá ocorrer acumulação de gordura e calcário no interior do aparelho. Para evitar isso, recomendamos que utilize programas de longa duração pelo menos 2 vezes por mês.

Resolução de problemas

Se o aparelho não iniciar ou parar durante o funcionamento. Tente resolver o problema com a ajuda da informação da tabela antes de contactar um Centro de Assistência Técnica Autorizado.

No caso de alguns problemas, o visor apresenta um código de alarme.

Problema e código de alarme	Solução possível
<p>Não consegue activar o aparelho.</p>	<ul style="list-style-type: none"> • Certifique-se de que a ficha está ligada na tomada eléctrica. • Certifique-se de que não há um disjuntor desligado no quadro eléctrico.
<p>O programa não inicia.</p>	<ul style="list-style-type: none"> • Certifique-se de que a porta do aparelho está fechada. • Se tiver seleccionado o Início Diferido, cancele-o ou aguarde até a contagem decrescente terminar. • O aparelho iniciou o procedimento de recarregamento da resina dentro do amaciador da água. O procedimento demora aproximadamente 5 minutos.
<p>O aparelho não se enche com água. O visor apresenta <i>10</i>.</p>	<ul style="list-style-type: none"> • Certifique-se de que a torneira da água está aberta. • Certifique-se de que a pressão do fornecimento de água não é demasiado baixa. Para obter essa informação, contacte os serviços de abastecimento de água locais. • Certifique-se de que a torneira da água não está obstruída. • Certifique-se de que o filtro da mangueira de entrada não está obstruído. Limpe o filtro. • Certifique-se de que a mangueira de entrada não tem dobras ou vincos.
<p>O aparelho não escoa a água. O visor apresenta <i>20</i>.</p>	<ul style="list-style-type: none"> • Certifique-se de que o sifão do lava-loiça não está obstruído. • Certifique-se de que a mangueira de escoamento não tem dobras ou vincos.
<p>O dispositivo anti-inundação foi activado. O visor apresenta <i>30</i>.</p>	<ul style="list-style-type: none"> • Feche a torneira da água e contacte um Centro de Assistência Técnica Autorizado.
<p>O indicador de sal permanece aceso após o enchimento do depósito de sal.</p>	<ul style="list-style-type: none"> • Se o indicador de sal continuar aceso após 3 ou 4 programas, contacte a Assistência Técnica. Isto pode ocorrer se utilizar sal que necessite de mais tempo para se dissolver. Esta situação não afecta negativamente o desempenho do aparelho.

Após verificar o aparelho, desligue-o e volte a ligá-lo. Se o problema voltar a ocorrer, contacte um Centro de Assistência Técnica Autorizado.

No caso de surgir algum código de alarme que não esteja na tabela, contacte um Centro de Assistência Técnica Autorizado.

Os resultados de lavagem e de secagem não são satisfatórios

Problema	Solução possível
Riscos esbranquiçados ou camadas azuladas nos copos e pratos.	<ul style="list-style-type: none"> • Foi libertado demasiado abrillantador. Ajuste o regulador de abrillantador para uma posição inferior. • A quantidade de detergente é demasiada.
Manchas e marcas de água secas nos copos e nos pratos.	<ul style="list-style-type: none"> • A quantidade de abrillantador libertado não é suficiente. Ajuste o regulador de abrillantador para uma posição superior. • A causa pode estar na qualidade do abrillantador.
A loiça está molhada.	<ul style="list-style-type: none"> • O programa não tem fase de secagem ou a fase de secagem usa uma temperatura baixa. • O distribuidor de abrillantador está vazio. • A causa pode estar na qualidade do abrillantador. • A causa pode estar na qualidade das pastilhas de detergente combinadas. Experimente uma marca diferente ou active o distribuidor de abrillantador para utilizar abrillantador em conjunto com as pastilhas de detergente combinadas.

i Consulte "**Sugestões e dicas**" para conhecer outras causas possíveis.

Informação técnica

Denominação do produto	Máquina de lavar loiça de encastrar	
Dimensões	Largura / Altura / Profundidade (mm)	446 / 818 - 898 / 550
Ligação eléctrica ¹⁾	Tensão (V)	220 - 240
	Frequência (Hz)	50
Pressão do fornecimento de água	Mín. / Máx. bar (MPa)	0.5 (0.05) / 8 (0.8)
Fornecimento de água	Água fria ou água quente ²⁾	máx. 60 °C
Capacidade	Requisitos do local de instalação	9
Consumo de energia	Modo On (ligado) (W)	5.0

Consumo de energia	Modo Off (desligado) (W)	0.10
--------------------	--------------------------	------

1) Consulte todos os valores na placa de características.

2) Se a água quente for proveniente de fontes de energias renováveis (ex.: painéis solares, energia eólica), utilize-a para diminuir o consumo de energia.

PREOCUPAÇÕES AMBIENTAIS

Recicle os materiais que apresentem o símbolo . Coloque a embalagem nos contentores indicados para reciclagem. Ajude a proteger o ambiente e a saúde pública através da reciclagem dos aparelhos eléctricos e electrónicos. Não

elimine os aparelhos que tenham o símbolo  juntamente com os resíduos domésticos. Coloque o produto num ponto de recolha para reciclagem local ou contacte as suas autoridades municipais.

GARANTIA IKEA

Qual é a duração da garantia IKEA?

Esta garantia é válida durante cinco (5) anos a partir da data de compra original do Aparelho no IKEA, a não ser que o aparelho receba a denominação LAGAN, sendo que nesse caso apenas se aplicam dois (2) anos de garantia. O recibo de compra original é necessário como prova de compra. Caso sejam efectuadas operações de assistência no âmbito da garantia, isso não implica a prorrogação do período de garantia para o aparelho nem para as novas peças.

Que aparelhos não são abrangidos pela garantia IKEA de cinco (5) anos?

A gama de aparelhos com a denominação LAGAN e todos os aparelhos adquiridos no IKEA antes do dia 1 de Agosto de 2007.

Quem executará as operações de assistência?

O fornecedor de serviços de assistência IKEA disponibilizará a assistência através das respectivas operações de assistência

ou da rede de parceiros de serviços de assistência autorizados.

O que é abrangido por esta garantia?

A garantia abrange avarias do aparelho, que tenham sido causadas por defeitos de fabrico ou de material a partir da data de compra no IKEA. Esta garantia aplica-se apenas à utilização doméstica. As excepções são especificadas sob o título "O que não é abrangido por esta garantia?" Durante o período de validade da garantia, os custos relativos à resolução da avaria, por exemplo reparações, peças, mão-de-obra e deslocações serão abrangidos, desde que o aparelho esteja acessível para reparação sem encargos especiais e a avaria esteja relacionada com os defeitos de fabrico ou material abrangidos pela garantia. Em conformidade com estas condições, são aplicáveis as directivas da UE (N.º 99/44/EG) e os respectivos regulamentos locais. As peças substituídas passam a ser propriedade do IKEA.

O que fará o IKEA para corrigir o problema?

O fornecedor de serviços de assistência nomeado pelo IKEA examinará o produto e decidirá, consoante o que determinar adequado, se a situação em questão está abrangida por esta garantia. Caso se considere que a situação está abrangida, o fornecedor de serviços de assistência do IKEA ou o respectivo fornecedor de serviços de assistência autorizado através das suas operações de assistência, irá, consoante o que determinar adequado, reparar o produto com defeito ou substituí-lo por um produto igual ou semelhante.

O que não é abrangido por esta garantia?

- Desgaste causado pelo uso normal.
- Danos deliberados ou negligentes, danos causados pelo desrespeito das instruções de funcionamento, instalação incorrecta ou ligação com tensão incorrecta, danos causados por reacções químicas ou electroquímicas, ferrugem, corrosão ou danos causados pela água, incluindo, entre outros, os danos causados pelo excesso de calcário na água e os danos causados por condições ambientais anormais.
- Consumíveis, incluindo baterias e lâmpadas.
- Peças não funcionais e questões decorativas que não afectem a utilização normal do aparelho, incluindo riscos e possíveis diferenças de cor.
- Danos acidentais causados por substâncias ou objectos estranhos e pela limpeza ou desobstrução de filtros, sistemas de drenagem ou gavetas de detergente.
- Danos às seguintes peças: vitrocerâmica, acessórios, cestos de loiça e talheres, tubos de alimentação e drenagem, vedantes, lâmpadas e coberturas de lâmpadas, ecrãs, botões, compartimentos e peças de

compartimentos. A não ser que se comprove que estes danos foram causados por defeitos de produção.

- Casos em que não tenha sido possível determinar avarias no decurso da visita do técnico.
- Reparações não executadas pelos nossos fornecedores de serviços de assistência nomeados e/ou um parceiro contratual de serviços de assistência autorizado ou reparações em que tenham sido utilizadas peças não originais.
- Reparações causadas pela instalação incorrecta ou contrária às especificações.
- A utilização do aparelho em ambiente não doméstico, ou seja, utilização profissional.
- Danos de transporte. Se o cliente transportar o produto para sua casa ou outra morada, a IKEA não se responsabilizará por quaisquer danos que este possa sofrer durante o respectivo transporte. Contudo, se a IKEA efectuar a entrega do produto na morada de entrega do cliente, os eventuais danos sofridos pelo produto durante o seu transporte serão cobertos pela presente garantia.
- Custo da instalação inicial do aparelho da IKEA. No entanto, se um fornecedor de serviços IKEA ou um parceiro de serviço autorizado reparar ou substituir o aparelho ao abrigo dos termos da presente garantia, o fornecedor de serviços ou o seu parceiro de serviço autorizado reinstalarão o aparelho reparado ou instalarão o aparelho de substituição, se necessário.

Esta restrição não se aplica ao trabalho isento de falhas executado por um especialista qualificado utilizando as nossas peças originais para adaptar o aparelho às especificações de segurança técnicas de outro país da UE.

Como se aplica a legislação nacional

A garantia IKEA concede-lhe direitos legais específicos, que abrangem ou excedem todos os requisitos legais locais sujeitos à variação de país para país.

Área de validade

Para aparelhos adquiridos num país da UE e levados para outro país da UE, os serviços serão fornecidos no âmbito das condições de garantia normais no novo país. Uma obrigação para executar os serviços no âmbito da garantia apenas existe se:

- o aparelho estiver em conformidade e for instalado de acordo com as especificações técnicas do país em que ocorre a reclamação ao abrigo da garantia;
- o aparelho estiver em conformidade e for instalado de acordo com as Instruções de Montagem e as Informações de Segurança do Manual do Utilizador;

O Serviço Pós-Venda específico para aparelhos IKEA:

Não hesite em contactar o Serviço Pós-Venda IKEA para:

1. apresentar uma reclamação ao abrigo desta garantia;
2. solicitar esclarecimentos relativamente à instalação do aparelho IKEA no mobiliário de cozinha IKEA. O serviço não prestará esclarecimentos relativos a:
 - instalação geral da cozinha IKEA;
 - ligações eléctricas (se a máquina for fornecida sem ficha e cabo), ligações relativas a água e gás, uma vez que têm de ser executadas por um engenheiro de assistência autorizado.
3. Solicitação de esclarecimentos relativamente ao conteúdo e às especificações do manual do utilizador do aparelho IKEA.

Para assegurar que fornecemos o melhor serviço de assistência, leia atentamente as Instruções de Montagem e/ou a secção relativa ao Manual do Utilizador desta brochura antes de nos contactar.

Como nos pode contactar se necessitar dos nossos serviços



Consulte a última página deste manual para obter a lista completa de contactos designados pela IKEA e respectivos números de telefone nacionais.

- i** Para lhe fornecer um serviço mais rápido, é recomendável utilizar os números de telefone específicos indicados no final deste manual. Consulte sempre os números indicados na brochura do aparelho específico para o qual necessita de assistência. Antes de nos contactar, certifique-se de que tem acesso ao número de artigo IKEA (código de 8 dígitos) relativo ao aparelho para o qual necessita de assistência.

i GUARDE O RECIBO DE COMPRA!

Este recibo é a sua prova de compra e é necessário para a aplicação da garantia. Tenha em conta que o recibo indica também o nome e o número do artigo IKEA (código de 8 dígitos) para cada aparelho adquirido.

Necessita de ajuda adicional?

Para quaisquer questões adicionais não relacionadas com o Serviço Pós-Venda dos

seus aparelhos, contacte o centro de assistência da loja IKEA mais próxima. Recomendamos que leia atentamente a documentação do aparelho antes de nos contactar.

Contenido

Información sobre seguridad	26	Uso diario	36
Instrucciones de seguridad	27	Consejos	38
Descripción del producto	29	Mantenimiento y limpieza	40
Panel de control	29	Solución de problemas	41
Programas	30	Información técnica	43
Opciones	31	ASPECTOS MEDIOAMBIENTALES	44
Ajustes	32	GARANTÍA IKEA	44
Antes del primer uso	35		

Salvo modificaciones.

Información sobre seguridad

Antes de instalar y utilizar el aparato, lea atentamente las instrucciones facilitadas. El fabricante no se hace responsable de los daños y lesiones causados por una instalación y uso incorrectos. Guarde siempre las instrucciones junto con el aparato para futuras consultas.

Seguridad de niños y personas vulnerables

- Este electrodoméstico puede ser utilizado por niños de 8 años en adelante y personas cuyas capacidades físicas, sensoriales o mentales estén disminuidas o que carezcan de la experiencia y conocimientos suficientes para manejarlo, siempre que cuenten con las instrucciones o la supervisión sobre el uso del electrodoméstico de forma segura y comprendan los riesgos.
- No deje que los niños jueguen con el aparato.
- Mantenga todos los detergentes fuera del alcance de los niños.
- Mantenga a los niños y mascotas alejados del aparato cuando la puerta se encuentre abierta.
- La limpieza y el mantenimiento no podrán realizarlas niños sin supervisión.

Seguridad general

- Este aparato está concebido para utilizarse en aplicaciones domésticas y similares, tales como:
 - granjas; áreas de cocina para el personal en tiendas, oficinas y otros entornos de trabajo;
 - por clientes en hoteles, moteles, pensiones y otros entornos de tipo residencial.
- No cambie las especificaciones de este aparato.
- La presión de servicio del agua (mínima y máxima) debe estar entre 0.5 (0.05) / 8 (0.8) bares (Mpa)
- Cumpla el número máximo de 9 cubiertos.
- Si el cable eléctrico sufre algún daño, el fabricante, su servicio técnico autorizado o un profesional cualificado tendrán que cambiarlo para evitar riesgos.
- Los cuchillos y otros objetos con puntas afiladas deben colocarse en el cesto para cubiertos con las puntas hacia abajo o en posición horizontal.
- No deje la puerta del aparato abierta sin supervisión para evitar caídas sobre él.
- Antes de proceder con el mantenimiento, apague el aparato y desconecte el enchufe de la red.
- No utilice pulverizadores ni vapor de agua para limpiar el aparato.
- Vigile que ninguna alfombra obstruya las aberturas de ventilación de la base (si existen).
- El aparato debe conectarse a la toma de agua utilizando los nuevos juegos de tubos suministrados. No se deben reutilizar los juegos de tubos antiguos.

Instrucciones de seguridad

Instalación

- Retire todo el embalaje
- No instale ni utilice un aparato dañado.
- No instale ni utilice el aparato en lugares con temperaturas inferiores a 0 °C.
- Siga las instrucciones de instalación suministradas con el aparato.

- Asegúrese de que el aparato se instala debajo y junto a estructuras seguras.

Conexión eléctrica

⚠ ADVERTENCIA! Riesgo de incendios y descargas eléctricas.

- El aparato debe conectarse a tierra.
- Asegúrese de que las especificaciones eléctricas de la placa coinciden con las del suministro eléctrico de su hogar. En caso contrario, póngase en contacto con un electricista.
- Utilice siempre una toma con aislamiento de conexión a tierra correctamente instalada.
- No utilice adaptadores de enchufes múltiples ni cables prolongadores.
- Asegúrese de no provocar daños en el enchufe ni en el cable de red. El centro de servicio autorizado es quien debe cambiar el cable de alimentación en caso necesario.
- Conecte el enchufe a la toma de corriente únicamente cuando haya terminado la instalación. Asegúrese de tener acceso al enchufe del suministro de red una vez instalado el aparato.
- No desconecte el aparato tirando del cable de conexión a la red. Tire siempre del enchufe.
- Este aparato es conforme con las Directivas de la CEE.
- Sólo para el R.U. e Irlanda. El aparato tiene un enchufe de 13 amp. Si es necesario cambiar el fusible del enchufe de alimentación, utilice un fusible: 13 amp ASTA (BS 1362).

Conexión de agua

- Asegúrese de no provocar daños en los tubos de agua.
- Antes de conectar el aparato a las nuevas tuberías o a tuberías que no se hayan usado durante mucho tiempo, deje correr el agua hasta que esté limpia.

- La primera vez que utilice el aparato, asegúrese de que no haya fugas.
- El tubo de entrada de agua tiene una válvula de seguridad que impide que se afloje el tubo. Para desconectar el tubo, presione la palanca (B) y gire el soporte de sujeción (A) de izquierda a derecha.

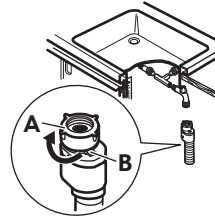

- El tubo de entrada de agua tiene un revestimiento externo transparente. Si se daña el tubo, el agua del tubo se oscurece.
- Si la manguera de entrada de agua está dañada, desconecte el aparato inmediatamente de la toma de corriente. Póngase en contacto con el centro de servicio técnico autorizado para cambiar la manguera de entrada de agua.

Uso del aparato

- No se siente ni se ponga de pie sobre la puerta abierta.
- Los detergentes para lavavajillas son peligrosos. Siga las instrucciones de seguridad del envase de detergente.
- No beba agua procedente del aparato ni juegue con ella.
- No retire la vajilla del aparato hasta que finalice el programa. Puede quedar detergente en los platos.
- El aparato puede liberar vapor caliente si abre la puerta durante un programa.
- No coloque productos inflamables ni objetos mojados con productos inflamables dentro, cerca o encima del aparato.

Asistencia

- Póngase en contacto con el centro de servicio técnico autorizado para reparar

el aparato. Le recomendamos que utilice solamente recambios originales.

- Cuando se ponga en contacto con el servicio técnico autorizado, tenga a mano la información siguiente de la placa de características.

Modelo:

PNC (número de producto):

Número de serie:

- Desconecte el aparato de la red.
- Corte el cable de conexión a la red y deséchelo.
- Retire el pestillo de la puerta para evitar que los niños y las mascotas queden encerrados en el aparato.

Desecho

⚠ ADVERTENCIA! Existe riesgo de lesiones o asfixia.

Descripción del producto

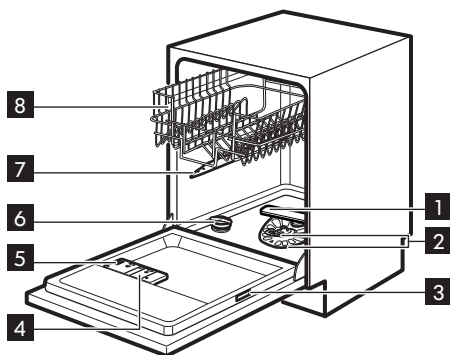

- 1 Brazo aspersor inferior
- 2 Filtros
- 3 Placa de características
- 4 Dosificador de abrillantador
- 5 Dosificador de detergente
- 6 Depósito de sal
- 7 Brazo aspersor intermedio
- 8 Cesto superior

Beam-on-Floor

Beam-on-Floor es una luz que se muestra en el suelo de la cocina bajo la puerta del aparato.

- Cuando empieza el programa, la luz roja se enciende y permanece encendida toda la duración del programa.

- Cuando termina el programa, la luz verde se enciende.
- Cuando el aparato presenta una avería, la luz roja parpadea.

i Beam-on-Floor desaparece cuando se desactiva el aparato.

Panel de control

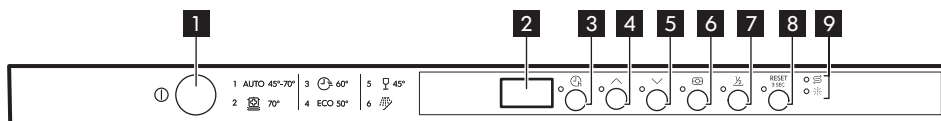



- 1** Botón de encendido/apagado
- 2** Pantalla
- 3** Tecla de inicio diferido
- 4** Tecla de programa (ascendente)
- 5** Tecla de programa (descendente)
- 6** Tecla **Multitab**
- 7** Tecla de media carga
- 8** Tecla **Reset**
- 9** Indicadores

Indicadores

Indicador	Descripción
	Indicador de sal. Siempre está apagado mientras el programa está en funcionamiento.
	Indicador de abrillantador. Siempre está apagado mientras el programa está en funcionamiento.

Programas

Programa	Grado de suciedad Tipo de carga	Fases del programa	Valores de consumo 1)		
			Duración (min)	Energía (kWh)	Agua (l)
P1 AUTO ²⁾	Todo Vajilla, cubiertos, cacerolas y sartenes	<ul style="list-style-type: none"> • Prelavado • Lavado de 45 °C a 70 °C • Aclarados • Secado 	40 - 140	0.5 - 1.2	6 - 11
P2 	Suciedad intensa Vajilla, cubiertos, cacerolas y sartenes	<ul style="list-style-type: none"> • Prelavado • Lavado a 70 °C • Aclarados • Secado 	140 - 160	1.1 - 1.3	11 - 13

Programa	Grado de suciedad Tipo de carga	Fases del programa	Valores de consumo 1)		
			Duración (min)	Energía (kWh)	Agua (l)
P3  4)	Suciedad reciente Vajilla y cubiertos	<ul style="list-style-type: none"> • Lavado a 60 °C o 65 °C • Aclarados 	30	0.8	8
P4 ECO 5)	Normal soil Vajilla y cubiertos	<ul style="list-style-type: none"> • Prelavado • Lavado a 50 °C • Aclarados • Secado 	225	0.789	9.5
P5 	Suciedad normal o ligera Vajilla y cristalería finas	<ul style="list-style-type: none"> • Lavado a 45 °C • Aclarados • Secado 	70 - 80	0.6 - 0.9	11 - 12
P6  6)	Todo	<ul style="list-style-type: none"> • Prelavado 	14	0.1	5

1) La presión y temperatura del agua, las variaciones del suministro de energía, las opciones y la cantidad de platos pueden alterar los valores.

2) El aparato detecta el tipo de suciedad y la cantidad de objetos que hay en los cestos. Ajusta automáticamente la temperatura y la cantidad del agua, el consumo de energía y la duración del programa.

3) Programa con duración de aclarado prolongada a alta temperatura para un lavado extra higiénico. Perfecto para biberones o cuando hay algún familiar enfermo.

4) Con este programa puede lavar una carga con suciedad reciente. Ofrece buenos resultados de lavado en poco tiempo.

5) Con este programa se consigue el uso más eficaz del agua y consumo de energía para vajillas y cubiertos con suciedad normal. (Este es el programa estándar para institutos de pruebas.)

6) Utilice este programa para aclarar rápidamente la vajilla y evitar que los restos de comida se peguen a los platos y se formen olores en el aparato. No utilice detergente con este programa.

Información para los institutos de pruebas

info.test@dishwasher-production.com

Para obtener toda la información necesaria para la prueba de rendimiento, envíe un correo electrónico a:

Anote el número de producto (PNC) que aparece en la placa de características.

Opciones

Multitab

Active esta opción cuando utilice pastillas múltiples que integren las funciones de sal,

abrillantador y detergente. También contienen otros agentes de limpieza o aclarado.

Esta opción desactiva el uso de sal. El indicador de sal no se enciende.

Con esta opción, la duración del programa se prolonga para mejorar los resultados de limpieza y secado usando pastillas múltiples.

No es necesario activar la opción Multitab cada vez que se inicia un programa. Una vez activada la opción permanece activa.

Como activar Multitab

Pulse .

Se enciende el indicador correspondiente.

Qué hacer si desea dejar de usar pastillas múltiples

Antes de empezar a utilizar detergente, sal y abrillantador por separado, realice el siguiente procedimiento.

1. Desactive la opción Multitab.
2. Ajuste el nivel más alto de descalcificador.
3. Asegúrese de llenar el depósito de sal y abrillantador.
4. Inicie el programa más corto con una fase de aclarado. No añada detergente ni cargue los cestos.

5. Cuando termine el programa, ajuste el descalcificador según la dureza del agua de su zona.
6. Ajuste la cantidad de abrillantador.

Half Load

Con esta opción puede lavar una carga pequeña de vajilla, cristalería y utensilios de cocina.

La opción reduce la duración del programa y el consumo de energía y agua.

Cargue ambos cestos y utilice una cantidad menor de detergente.

Cómo activar Half Load

Pulse $\frac{1}{2}$, se enciende el indicador correspondiente.

Si la opción no compatible con el programa seleccionado, el indicador Half Load no se enciende.

Esta opción está disponible con **AUTO**,  y **ECO**.

Ajustes

Modo de selección de programa y modo de usuario

Cuando el aparato está en modo de selección de programa es posible ajustar un programa y entrar al modo de usuario.

En el modo de usuario pueden cambiarse los ajustes siguientes:

- El nivel del descalcificador de agua según la dureza del agua.
- La activación o desactivación de la señal acústica para el final del programa.

- La desactivación del dosificador de abrillantador cuando desee usar la opción Multitab y el abrillantador juntos

Estos ajustes se guardan hasta que vuelva a cambiarlos.



Cómo ajustar el modo de selección de programa

El aparato se encuentra en modo de selección de programa cuando, tras la activación, la pantalla muestra el número de programa **ECO**. En la pantalla se

muestra la duración del programa tras unos segundos.

Cuando se activa el aparato, normalmente está en modo de selección de programa.

No obstante, si esto no ocurre, puede ajustar el modo de selección de programa de la siguiente forma:

1. Mantenga pulsadas simultáneamente  y  hasta que el aparato se encuentre en el modo de selección de programa.

Descalcificador de agua

El descalcificador elimina minerales del suministro de agua, ya que podrían afectar o deteriorar el funcionamiento del aparato.

Dureza agua

Grados alemanes (°dH)	Grados franceses (°fH)	mmol/l	Grados Clarke	Nivel del descalcificador de agua
47 - 50	84 - 90	8,4 - 9,0	58 - 63	10
43 - 46	76 - 83	7,6 - 8,3	53 - 57	9
37 - 42	65 - 75	6,5 - 7,5	46 - 52	8
29 - 36	51 - 64	5,1 - 6,4	36 - 45	7
23 - 28	40 - 50	4,0 - 5,0	28 - 35	6
19 - 22	33 - 39	3,3 - 3,9	23 - 27	5 ¹⁾
15 - 18	26 - 32	2,6 - 3,2	18 - 22	4
11 - 14	19 - 25	1,9 - 2,5	13 - 17	3
4 - 10	7 - 18	0,7 - 1,8	5 - 12	2
<4	<7	<0,7	< 5	1 ²⁾

1) Ajuste de fábrica.

2) No utilice sal en este nivel.

Cómo ajustar el nivel del descalcificador de agua

El aparato debe estar en modo de selección de programa.





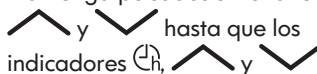

Cuanto mayor sea el contenido de dichos minerales, más dura será el agua. La dureza del agua se mide en escalas equivalentes.

El descalcificador de agua debe ajustarse en función de la dureza que presente el agua de su zona. La empresa local de suministro de agua puede indicarle el grado de dureza de la misma. Es muy importante ajustar el nivel de descalcificador para obtener un buen resultado de lavado.

1. Para pasar al modo de usuario, mantenga pulsados simultáneamente



empiecen a parpadear y la pantalla esté en blanco.

2. Pulse 
 - Los indicadores  y  se apagan.
 - El indicador  continúa parpadearo.
 - La pantalla muestra el ajuste actual: p. ej.,  = nivel 5.
3. Pulse  repetidamente para cambiar el ajuste. Cada vez que pulsa  el nivel aumenta. Después del nivel 10 se vuelve a empezar desde el nivel 1.
4. Pulse la tecla de encendido/apagado para confirmar el ajuste.









Uso de abrillantador y pastillas múltiples





Cuando se activa la opción Multitab, el dosificador de abrillantador sigue liberando abrillantador. Sin embargo, puede desactivar el dosificador de abrillantador. En este caso, el resultado de secado puede no ser satisfactorio.

Con el dosificador de abrillantador desactivado, el indicador de abrillantador siempre está apagado.

Cómo desactivar el dosificador de abrillantador

El aparato debe estar en modo de selección de programa.

1. Para pasar al modo de usuario, mantenga pulsados simultáneamente  y  hasta que los indicadores ,  y  empiecen a parpadear y la pantalla esté en blanco.
2. Pulse .
 - Los indicadores  y  se apagan.

- El indicador  continúa parpadearo.
 - La pantalla muestra el ajuste actual.
 -  = distribuidor de abrillantador activado.
 -  = distribuidor de abrillantador desactivado.
3. Pulse  para cambiar el ajuste.
 4. Pulse la tecla de encendido/apagado para confirmar el ajuste.













Señales acústicas

Las señales acústicas se emiten cuando el aparato tiene un fallo y no es posible desactivarlas.

Al finalizar el programa también suena una señal acústica. Esta señal acústica está encendida por defecto, pero es posible desactivarla.

Cómo desactivar la señal acústica para el final del programa

El aparato debe estar en modo de selección de programa.

1. Para pasar al modo de usuario, mantenga pulsados simultáneamente  y  hasta que los indicadores ,  y  empiecen a parpadear y la pantalla esté en blanco.
2. Pulse .
 - Los indicadores  y  se apagan.
 - El indicador  continúa parpadearo.
 - La pantalla muestra el ajuste actual:
 -  = Señal acústica encendida.
 -  = Señal acústica apagada.
3. Pulse  para cambiar el ajuste.
4. Pulse la tecla de encendido/apagado para confirmar el ajuste.

Antes del primer uso

1. Asegúrese de que el nivel actual del descalcificador de agua coincide con la dureza del agua del suministro. De lo contrario, ajuste el nivel del descalcificador de agua.
2. Llene el depósito de sal.
3. Llene el dosificador de abrillantador.
4. Abra la llave de paso.
5. Inicie un programa para eliminar los restos de procesamiento que puedan quedar en el interior del aparato. No utilice detergente ni cargue los platos.

i Cuando se inicia un programa, el aparato puede tardar hasta 5 minutos en recargar la resina del descalcificador. Parece que el aparato no funciona. La fase de lavado empieza sólo después de que termine este proceso. El proceso se repite periódicamente.

El depósito de sal

⚠ PRECAUCIÓN! Utilice exclusivamente sal diseñada específicamente para lavavajillas

La sal se utiliza para recargar la resina del descalcificador y asegurar un buen resultado de lavado en el uso diario.

Llenado del depósito de sal

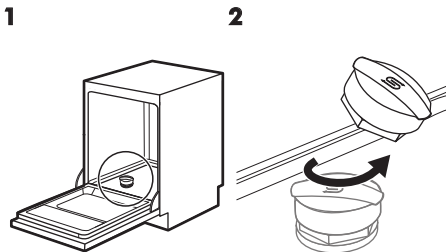

Vierta 1 litro de agua en el depósito de sal (sólo la primera vez).



Ponga 1 kg de sal en el depósito.

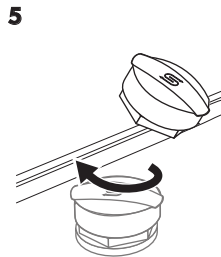

⚠ PRECAUCIÓN! El agua y la sal pueden salirse del depósito de sal cuando lo llena. Riesgo de corrosión. Para evitarlo, después de rellenarlo, inicie un programa.

Llenado del dosificador de abrillantador

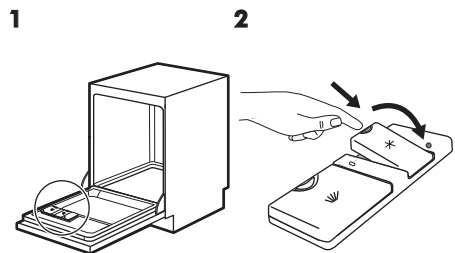

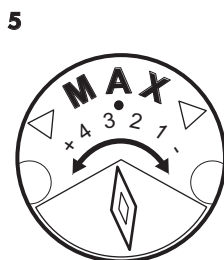
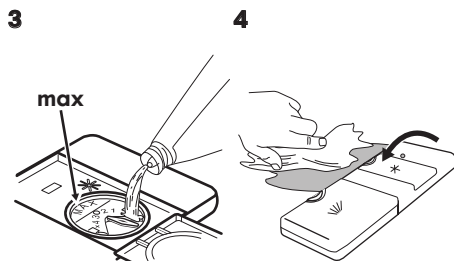

Para ajustar la cantidad de abrillantador, gire el selector entre la posición 1 (menor cantidad) y la posición 4 (mayor cantidad). Consulte “SOLUCIÓN DE PROBLEMAS”.

Uso diario

1. Abra la llave de paso.
2. Pulse la tecla de encendido/apagado para encender el aparato.
Asegúrese de que el aparato se encuentra en modo de selección de programa.
 - Si el indicador de sal está encendido, llene el depósito.
 - Si el indicador de abrillantador está encendido, llene el dosificador de abrillantador.
3. Cargue los cestos.
4. Añada el detergente. Si utiliza pastillas múltiples, active la opción Multitab.

5. Ajuste e inicie el programa adecuado para el tipo de carga y el grado de suciedad.

Uso del detergente

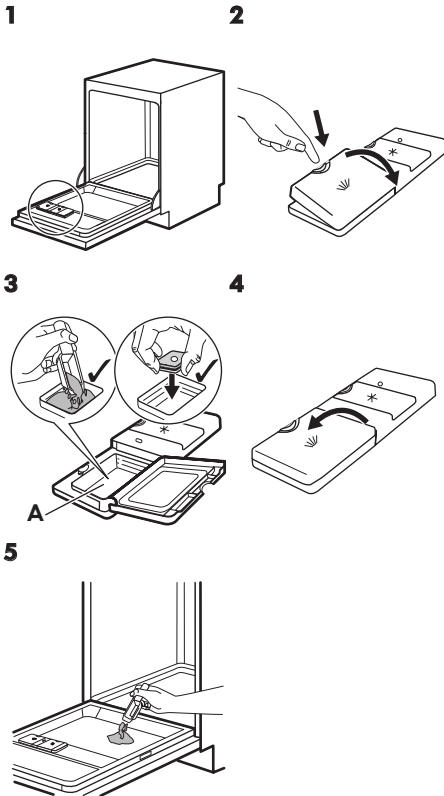

Si el programa tiene una fase de prelavado, inserte una pequeña cantidad de detergente en la parte interior de la puerta del aparato.

Ajuste e inicio de un programa



La función Auto Off

Esta función reduce el consumo de energía desactivando automáticamente el aparato cuando no está funcionando.

La función se pone en marcha:

- 5 minutos después de que termine el programa.
- Tras 5 minutos si el programa no se ha iniciado.

Inicio de un programa

1. Mantenga entreabierta la puerta del aparato.
2. Pulse la tecla de encendido/apagado para encender el aparato. Asegúrese de que el aparato se encuentra en modo de selección de programa.
3. Pulse varias veces  o  hasta que aparezca en pantalla el número del programa que desea iniciar. La pantalla muestra el número de programa durante unos 3 segundos y después la duración del programa.
4. Ajuste las opciones aplicables.
5. Cierre la puerta del aparato para iniciar el programa.

Inicio de un programa con inicio diferido

1. Ajuste un programa.
2. Pulse repetidamente  hasta que la pantalla muestre el tiempo de retardo que desee ajustar (entre 1 y 24 horas). Se enciende el indicador de inicio diferido.

3. Cierre la puerta del aparato para iniciar la cuenta atrás.

Durante la ejecución de una cuenta atrás es posible aumentar el retardo pero no cambiar la selección de programas y opciones.

El programa se pone en marcha cuando termina la cuenta atrás.

Apertura de la puerta mientras está funcionando el aparato

Si abre la puerta mientras se realiza un programa, el aparato se detiene. Cuando cierre la puerta, el aparato continuará a partir del punto de interrupción.

Cancelación del inicio diferido mientras está en curso la cuenta atrás

Si cancela el inicio diferido, debe volver a ajustar el programa y las opciones.

Mantenga pulsada **Reset** hasta que el aparato se encuentre en el modo de selección de programa.

Cancelación de un programa

Mantenga pulsada **Reset** hasta que el aparato se encuentre en el modo de selección de programa.

Compruebe que hay detergente en el dosificador antes de iniciar un nuevo programa.

Fin del programa

Cuando termina el programa la pantalla muestra 0:00

1. Pulse la tecla de encendido/apagado o espere a que la función Auto Off desactive automáticamente el aparato.
2. Cierre la llave de paso.

Consejos

General

Los consejos siguientes le aseguran un resultado de limpieza de secado óptimo en el uso diario y también le ayudan a proteger el medio ambiente.

- Tire los residuos de alimentos de mayor tamaño de los platos a la basura.
- No enjuague los platos a mano. Si es necesario, utilice el programa de prelavado (en su caso) o seleccione un programa con fase de prelavado.
- Aproveche siempre todo el espacio de los cestos
- Al cargar el aparato, asegúrese de que los platos quedan totalmente al alcance de las boquillas del brazo aspersor para lavarse con el agua que expulsan. Asegúrese de que los objetos no se tocan entre sí ni se cubren unos a otros.
- Puede utilizar detergente para lavavajillas, abrillantador y sal por separado o pastillas múltiples (p. ej.

"3en1", "4en1", "Todo en 1"). Siga las instrucciones que aparecen en el envoltorio.

- Seleccione el programa según el tipo de carga y el grado de suciedad. Con el programa ECO se consigue el uso más eficaz del agua y consumo de energía para vajillas y cubiertos con suciedad normal.

Utilización de sal, abrillantador y detergente

- Utilice únicamente sal, abrillantador y detergente para el lavavajillas. El aparato podría dañarse con otros productos.
- El abrillantador ayuda a secar la vajilla sin dejar rayas ni manchas durante la última fase de aclarado.
- Las pastillas múltiples son normalmente adecuadas en zonas con una dureza del agua de hasta 21 °dH. En las zonas que superen este límite, debe usarse

abrillantador y sal además de las pastillas múltiples. No obstante, en las zonas con agua dura y muy dura, se recomienda usar sólo detergente (polvo, gel, pastillas sin funciones adicionales), abrillantador y sal por separado para unos resultados de limpieza y secado óptimos.

- Si utiliza tabletas múltiples, puede seleccionar la opción Multitab (en su caso). Esta opción mejora el resultado de limpieza y secado con el uso de pastillas múltiples.
- Las pastillas de detergente no se disuelven completamente con programas cortos. Para evitar restos de detergente en la vajilla, se recomienda usar pastillas de detergente con los programas largos.
- No utilice más cantidad de detergente de la recomendada. Consulte las instrucciones del envase del detergente.

Carga de los cestos

i Consulte el folleto suministrado con ejemplos de carga de los cestos.

- Utilice el aparato exclusivamente para lavar utensilios aptos para lavavajillas.
- No coloque en el aparato utensilios de madera, cuerno, aluminio, peltre o cobre.
- No coloque en el aparato objetos que puedan absorber agua (esponjas, paños de limpieza, etc.).
- Elimine los restos de comida de los platos.
- Remoje con agua los restos de comida quemada.
- Coloque los objetos huecos (por ejemplo, tazas, vasos, cazuelas) boca abajo.

- Asegúrese de que los cubiertos y los platos no se adhieran entre sí. Mezcle las cucharas con otros cubiertos.
- Asegúrese de que los vasos no chocan entre sí.
- Coloque los objetos pequeños en el cesto de cubiertos.
- Coloque los objetos ligeros en el cesto superior. Asegúrese de que los objetos no se mueven.
- Antes de iniciar un programa, compruebe que el brazo aspersor gira sin obstrucción.

Antes del inicio de un programa

Compruebe que:

- Los filtros están limpios y bien instalados.
- La tapa del depósito de sal está apretada.
- Los brazos aspersores no están obstruidos.
- Hay abrillantador y sal para lavavajillas (a menos que utilice pastillas múltiples).
- La posición de los objetos en los cestos es correcta.
- El programa es adecuado para el tipo de carga y el grado de suciedad.
- Se utiliza la cantidad correcta de detergente.

Descarga de los cestos

1. Deje enfriar la vajilla y cristalería antes de retirarla del aparato. Los artículos calientes son sensibles a los golpes.
2. Vacíe primero el cesto inferior y a continuación el superior.

i Al final del programa puede haber restos de agua en los laterales y en la puerta del aparato.

Mantenimiento y limpieza

⚠ ADVERTENCIA! Antes de proceder con el mantenimiento, apague el aparato y desconecte el enchufe de la red.

i Los filtros sucios y los brazos aspersores obstruidos reducen la calidad del lavado. Revíselos periódicamente y, si es necesario, límpielos.

Limpieza de los filtros

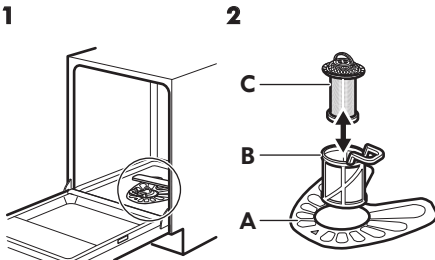

Asegúrese de que no haya restos de alimentos o suciedad dentro o alrededor del borde del sumidero.

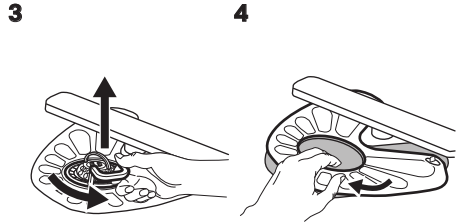

Para retirar los filtros (B) y (C), gire el asa en la dirección opuesta a las agujas del reloj. Separe los filtros (B) y (C). Lave los filtros con agua.

Extraiga el filtro (A). Lave el filtro con agua.

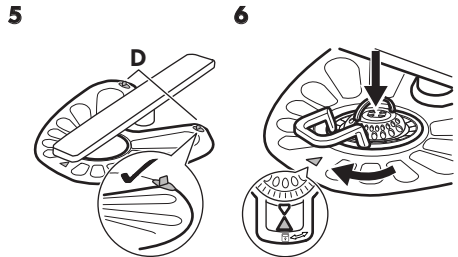

Vuelva a colocar el filtro plano (A). Asegúrese de que está colocado correctamente en las dos guías (D).

Coloque los filtros (B) y (C). Póngalos en su posición en el filtro (A). Gire el asa en la dirección de las agujas del reloj hasta que encaje.

i Una posición incorrecta de los filtros puede dañar el aparato y provocar resultados de lavado no satisfactorios

Limpieza del filtro del tubo de entrada

1

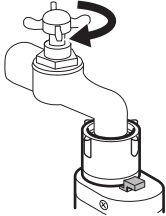

Cierre la llave de paso.

2

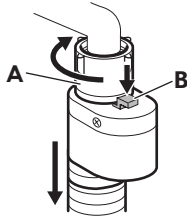

Desconecte el tubo. Presione la palanca **B** y gire el soporte de sujeción **A** hacia la derecha.

3

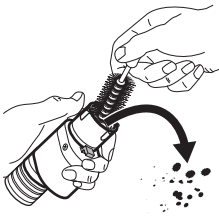

Limpie del filtro del tubo de entrada.

4

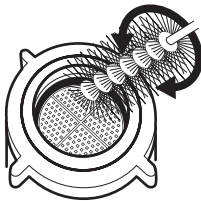

Limpieza de los brazos aspersores

No retire los brazos aspersores. Si los orificios de los brazos aspersores se taponan, retire la suciedad restante con un objeto afilado.

Limpieza del exterior

- Limpie el aparato con un paño suave humedecido.
- Utilice solo detergentes neutros.
- No utilice productos abrasivos, estropajos duros ni disolventes.

Limpieza del interior

- Limpie cuidadosamente el aparato, incluida la junta de goma de la puerta, con un paño húmedo.
- Si normalmente utiliza programas de corta duración, estos pueden dejar depósitos de grasa y sarro en el interior del aparato. Para evitarlo, se recomienda utilizar programas de larga duración al menos dos veces al mes.

Solución de problemas

Si el aparato no se pone en marcha ni se detiene durante el funcionamiento. Antes de ponerse en contacto con un centro de servicio técnico, compruebe si puede solucionar el problema por sí mismo con ayuda de la información de la tabla.

Algunos fallos de funcionamiento se indican en la pantalla con un código de alarma.

Problema y código de alarma	Posible solución
No se puede encender el aparato.	<ul style="list-style-type: none"> • Asegúrese de que el enchufe está conectado a la toma de corriente. • Asegúrese de que no hay ningún fusible dañado en la caja de fusibles.
El programa no se pone en marcha.	<ul style="list-style-type: none"> • Asegúrese de que la puerta del aparato está cerrada. • Si se ha ajustado el inicio diferido, cancele el ajuste o espere hasta el final de la cuenta atrás. • El aparato ha iniciado el proceso de recarga de resina dentro del descalcificador de agua. La duración total del proceso es de aproximadamente 5 minutos.
El aparato no carga agua. La pantalla muestra <i>10</i> .	<ul style="list-style-type: none"> • Compruebe que el grifo está abierto. • Asegúrese de que la presión del agua no sea demasiado baja. Solicite información a la compañía local de suministro de agua. • Compruebe que el grifo no esté obstruido. • Asegúrese de que el filtro de la manguera de entrada no está obstruido. Limpie el filtro. • Asegúrese de que la manguera de entrada no esté doblada ni retorcida.
El aparato no desagua. La pantalla muestra <i>20</i> .	<ul style="list-style-type: none"> • Compruebe que el desagüe no esté obstruido. • Asegúrese de que el tubo de desagüe no esté doblado ni retorcido.
El dispositivo contra inundación se ha puesto en marcha. La pantalla muestra <i>30</i> .	<ul style="list-style-type: none"> • Cierre el grifo y póngase en contacto con el Centro de servicio técnico.
El indicador de sal continúa encendido después de rellenar el depósito de sal.	<ul style="list-style-type: none"> • Si después de 3 ó 4 programas, el indicador de sal continúa encendido, póngase en contacto con el servicio técnico. Esto ocurre cuando se usa sal que necesita más tiempo para disolverse. No hay efectos adversos en el rendimiento del aparato.

Una vez comprobado el aparato, desactive y actívelo. Si el problema se vuelve a producir, póngase en contacto con un Centro de servicio técnico.

Para los códigos de alarma no descritos en la tabla, póngase en contacto con un Centro de servicio técnico.

Los resultados del lavado y el secado no son satisfactorios

Problema	Possible solución
Hay rayas o películas azules en vasos y platos.	<ul style="list-style-type: none"> • La dosificación del abrillantador es demasiado alta. Ajuste el selector de abrillantador en la posición más baja. • La cantidad de detergente es demasiada.
Hay manchas y gotas de agua en vajilla y cristalería	<ul style="list-style-type: none"> • La dosificación del abrillantador es insuficiente. Ajuste el selector de abrillantador en una posición más alta. • La calidad del abrillantador podría ser la causa.
La vajilla está mojada.	<ul style="list-style-type: none"> • El programa no tiene una fase de secado o la tiene con una temperatura baja. • El dosificador de abrillantador está vacío. • La calidad del abrillantador podría ser la causa. • La calidad de las tabletas de detergente podría ser la causa. Pruebe con una marca diferente o active el dosificador del abrillantador y utilice éste junto con las tabletas de detergente.

 Consulte otras posibles causas en "**Consejos**".

Información técnica

Denominación del producto	Lavavajillas totalmente integrado	
Medidas	Ancho / alto / fondo (mm)	446 / 818 - 898 / 550
Conexión eléctrica ¹⁾	Voltaje (V)	220 - 240
	Frecuencia (Hz)	50
Presión del suministro de agua	Mín. / máx. bares (MPa)	0.5 (0.05) / 8 (0.8)
Suministro de agua	Agua fría o caliente ²⁾	máx. 60 °C
Capacidad	Cubiertos	9
Consumo de potencia	Modo encendido (W)	5.0
Consumo de potencia	Modo apagado (W)	0.10

1) Consulte los demás valores en la placa de características.

2) Si el agua caliente procede de una fuente de energía alternativa (por ejemplo, paneles solares, energía eólica), utilice la toma de agua caliente para reducir el consumo de energía.

ASPECTOS MEDIOAMBIENTALES

Recicle los materiales con el símbolo . Coloque el material de embalaje en los contenedores adecuados para su reciclaje. Ayude a proteger el medio ambiente y la salud pública, así como a reciclar residuos de aparatos eléctricos y electrónicos. No

deseche los aparatos marcados con el símbolo  junto con los residuos domésticos. Lleve el producto a su centro de reciclaje local o póngase en contacto con su oficina municipal.

GARANTÍA IKEA

¿Qué plazo de validez tiene la garantía de IKEA?

La garantía tiene una validez de cinco (5) años a partir de la fecha de compra a IKEA, a menos que el aparato sea de la gama LAGAN, en cuyo caso se aplicará un periodo de garantía de dos (2) años. El recibo original es necesario como prueba de compra para validar la garantía. Cualquier reparación efectuada en el aparato durante el periodo de garantía no conlleva la ampliación del plazo de la misma para el aparato ni para las piezas nuevas.

¿Qué aparatos no están cubiertos por la garantía IKEA de cinco (5) años?

La gama de aparatos LAGAN y todos los demás aparatos comprados en IKEA con fecha anterior a 1 de agosto de 2007.

¿Quién se hará cargo del servicio?

El proveedor de servicios IKEA se hará cargo de la reparación del aparato, ya sea por personal de servicio propio o de un centro de servicio autorizado.

¿Qué cubre la garantía?

La garantía cubre defectos del aparato causados por fallos de material o de fabricación a partir de la fecha de compra a IKEA. La garantía sólo es válida para

aparatos de uso doméstico. Las excepciones se especifican en el apartado “¿Qué no cubre la garantía?” Durante el periodo de garantía quedan cubiertos los costes que comporte la corrección del fallo, como: reparaciones, piezas, mano de obra y desplazamiento, siempre que para acceder al aparato no haya sido necesario incurrir en gastos especiales y que el fallo esté relacionado con algún defecto de fabricación o material cubierto por la garantía. Bajo estas condiciones se aplicarán las directrices de la UE (Nº 99/44/GE) y la legislación vigente en cada país. Las piezas sustituidas pasarán a ser propiedad de IKEA.

¿Qué hará IKEA para corregir el problema?

El proveedor de servicio indicado por IKEA examinará el producto y decidirá, según su propio criterio, si está cubierto por la garantía. Si se considera cubierto, el proveedor de servicio de IKEA o su centro de servicio autorizado, en sus propias instalaciones y según su propio criterio, reparará el producto defectuoso o lo sustituirá por otro producto igual o similar.

¿Qué no cubre la garantía?

- El desgaste y las roturas normales.
- El daño deliberado o negligente, el daño causado por incumplimiento de las

instrucciones de funcionamiento, instalación incorrecta o conexión a un voltaje incorrecto, el daño originado por reacciones químicas o electroquímicas, óxido, corrosión o daños producidos por agua incluyendo los causados por exceso de cal, aunque sin limitarse sólo a estos, el daño causado por condiciones ambientales anormales.

- Las partes fungibles, incluidas las pilas y bombillas.
- Las piezas no funcionales y decorativas que no afectan al uso normal del aparato, incluidos los arañazos o las posibles diferencias en el color.
- El daño accidental causado por objetos o sustancias extraños o por la limpieza o desmontaje de filtros, sistemas de descarga o dosificadores de detergente.
- El daño de las piezas siguientes: vitrocerámica, accesorios, cestos de cubiertos y vajilla, tubos de alimentación y descarga, material sellante o aislante, bombillas y tapas de bombilla, visores digitales, mandos, carcasa y piezas de la carcasa. A menos que se pueda probar que tales daños han sido causados por defectos de fabricación.
- Casos en los que no se ha podido apreciar un fallo durante la visita del técnico de servicio.
- Reparaciones realizadas por un centro de servicio técnico no autorizado por el proveedor o en las que no se hayan utilizado piezas originales.
- Reparaciones causadas por una instalación defectuosa o no acorde con las especificaciones.
- El uso del aparato en un entorno no doméstico, por ejemplo, para uso profesional.
- Daños causados durante el transporte. Si un cliente transporta el producto a su domicilio o a otra dirección, IKEA no se hará responsable de los daños que puedan producirse durante el transporte. No obstante, si IKEA se encarga de entregar el producto en la

dirección suministrada por el cliente, esta garantía cubrirá los daños que pudieran producirse durante el transporte.

- Coste de la instalación inicial del aparato de IKEA. Sin embargo, si un proveedor de servicio de IKEA o su centro de servicio autorizado repara o sustituye el aparato según las condiciones de esta garantía, el proveedor de servicio o el centro de servicio autorizado reinstalará el aparato reparado o instalará el aparato de sustitución, según sea necesario.

Esta restricción no se aplica al trabajo realizado para adaptar el aparato a las especificaciones técnicas y de seguridad de otro país de la UE, siempre que sea efectuado por un profesional homologado en el que se utilicen piezas originales.

¿Cómo se aplica la legislación de los países?

La garantía de IKEA le otorga a Usted derechos legales específicos que cubren o superan todos los requisitos legales locales y que pueden variar de un país a otro.

Área de validez

Para los aparatos comprados en un país de la UE y trasladados a otro país de la UE, los servicios se facilitarán conforme a las condiciones de garantía normales vigentes en el nuevo país. La obligación de realizar los servicios comprendidos en la garantía sólo existe si:

- el aparato cumple y se ha instalado según las especificaciones técnicas del país en el que se plantea la reclamación;
- el aparato cumple y se ha instalado según las instrucciones de montaje y la información de seguridad para el usuario;

Servicio posventa especializado en aparatos de IKEA:

No dude en ponerse en contacto con el Servicio posventa de IKEA para:

1. plantear una reclamación bajo los términos de la garantía;
2. solicitar ayuda sobre la instalación de un aparato de IKEA en el mueble de cocina apropiado de IKEA. El servicio no ofrecerá información relacionada con:
 - la instalación general de la cocina IKEA;
 - la conexiones eléctricas (si la máquina viene sin enchufe ni cable), hidráulicas o de gas, ya que deben ser realizadas por un técnico profesional homologado.
3. aclaraciones sobre el contenido y las especificaciones del manual del usuario del aparato IKEA.

Para poder ofrecerle la mejor asistencia, rogamos que lea atentamente las instrucciones de montaje y/o la sección Manual del Usuario de este folleto antes de ponerse en contacto con nosotros.

¿Cómo puede localizarnos cuando necesite nuestro servicio?



Consulte la última página de este manual, donde encontrará una lista completa de los contactos designados por IKEA y los números de teléfono correspondientes.

i Para poder ofrecerle el servicio más rápido, recomendamos utilizar los números de teléfono específicos que encontrará en una lista al final del manual. Consulte siempre los números en el folleto del aparato específico para el que solicita asistencia. Antes de llamar, tenga a mano el número de artículo IKEA (código de 8 dígitos) del aparato para el que solicita asistencia.

i **¡GUARDE EL RECIBO DE COMPRA!**

Es su prueba de compra y el documento imprescindible para que la garantía sea válida. Observe también que el recibo indica el nombre y número de artículo IKEA (código de 8 dígitos) de cada aparato que compra.

¿Necesita más ayuda?

Si desea realizar alguna consulta no relacionada con el Servicio posventa de sus aparatos, póngase en contacto con el centro de llamadas de la tienda IKEA más próxima. Recomendamos que lea atentamente la documentación del aparato antes de ponerse en contacto con nosotros.

Country	Phone number	Call Fee	Opening time
België	070 246016	Binnenlandse gesprekskosten	8 tot 20 Weekdagen
Belgique		Tarif des appels nationaux	8 à 20. En semaine
България	00359888164080 0035924274080	Такса за повикване от страната	От 9 до 18 ч в работни дни
Česká republika	246 019721	Cena za místní hovor	8 až 20 v pracovních dnech
Danmark	70 15 09 09	Landstakst	man. - fre. 09.00 - 20.00 lør. 09.00 - 16.00 1 søndag pr. måned, normalt første søndag i måneden
Deutschland	+49 1806 33 45 32*	* 0,20 €/Verbindung aus dem Festnetz max. 0,60 €/Verbindung aus dem Mobilfunknetz	8 bis 20 Werktage
Ελλάδα	211 176 8276	Υπεραστική κλήση	8 έως 20 κατά τις εργάσιμες ημέρες
España	91 1875537	Tarifa de llamadas nacionales	De 8 a 20 en días laborables
France	0170 36 02 05	Tarif des appels nationaux	9 à 21. En semaine
Hrvatska	00385 1 6323 339	Trošak poziva 27 lipa po minuti	radnim danom od ponedjeljka do petka od 08:00 do 16:00
Ireland	0 14845915	National call rate	8 till 20 Weekdays
Ísland	5880503	Innanlandsgjald fyrir síma	9 til 18. Virka daga
Italia	02 00620818	Tariffa applicata alle chiamate nazionali	dalle 8 alle 20 nei giorni feriali
Κυπρος	22 030 529	Υπεραστική κλήση	8 έως 20 κατά τις εργάσιμες ημέρες
Lietuva	5 230 06 99	Nacionalinių pokalbių tarifai	Pr. - Ketv.: 8:00 - 12:00, 12:45 - 17:00 Pntk.: 8:00 - 12:00, 12:45 - 15:45
Magyarország	061 998 0549	Belföldi díjszabás	Hétköznap 8 és 10 óra között
Nederland	0900 235 45 32 en/of 0900 BEL IKEA	15 cent/min., starttarief 4.54 cent en gebruikelijke belkosten	ma - vr 08.00 - 20.00, zat 09.00 - 20.00 (zondag gesloten)
Norge	815 22052	Takst innland	8 til 20 ukedager
Österreich	0810 300486	max. 10 Cent/min.	Mo - Fr 8.00 - 20.00 Uhr
Polska	012 297 8787	Stawka wg taryfy krajowej	Od 8 do 20 w dni robocze
Portugal	211557985	Chamada Nacional	9 às 21. Dias de Semana *excepto feriados
România	021 211 08 88	Tarif apel național	8 - 20 în zilele lucrătoare
Россия	8 495 6662929	Действующие телефонные тарифы	с 8 до 20 по рабочим дням Время московское
Schweiz	031 5500 324	Tarif für Anrufe im Bundesgebiet	8 bis 20 Werktage
Suisse		Tarif des appels nationaux	8 à 20. En semaine
Svizzera		Tariffa applicata alle chiamate nazionali	dalle 8 alle 20 nei giorni feriali
Slovensko	(02) 3300 2554	Cena vnútroštátneho hovoru	8 až 20 v pracovných dňoch
Suomi	030 6005203	Lankapuhelinverkosta 0,0835 €/puhelu + 0,032 €/min Matkapuhelinverkosta 0,192 €/min	arkipäivisin 8.00 - 20.00
Sverige	0775 700 500	lokalsamtal (lokal taxa)	mån-fre 8.30 - 20.00 lör-sön 9.30 - 18.00
Türkiye	212 244 0769	Ulusal arama ücreti	Hafta içi saat 09:00'dan 18:00'a kadar
Україна	044 586 2078	Міжміські дзвінки платні	9 - 21 В робочі дні
United Kingdom	020 3347 0044	National call rate	9 till 21. Weekdays
Slovenija		www.ikea.com	
Србија		www.ikea.com	

