

Design and Quality  
IKEA of Sweden



### English

**IMPORTANT!** Adhesive to fix panels to the wall is not supplied. Make sure you choose an adhesive or fixing material that is strong enough and is suitable for the surface of the wall in question: for example, silicone. Different walls have different surface structures, so it is important to adapt the amount of fixing material you use to the type of wall you are covering. If you are unsure, contact your local specialist retailer.

**After the panels have been fitted in place, seal with silicone to prevent the penetration of any moisture.**

**Bear in mind that subsequent removal of the wall panels can result in damage to the wall.**

### Deutsch

**WICHTIG!** Befestigungsmaterial zum Anbringen der Paneele an der Wand liegt nicht bei. Bitte unbedingt Befestigungsmaterial entsprechend der Wandbeschaffenheit und mit ausreichender Tragfähigkeit verwenden, z.B. Silikon. Oberflächenmaterialien von Wänden sind unterschiedlich. Deshalb muss die Menge des Befestigungsmaterials dem Wandmaterial angepasst werden. Bei Fragen Kontakt mit dem Fachhandel aufnehmen.

**Nach der Montage zum Schutz vor Feuchtigkeit mit Silikon abdichten.**

**Beim Abnehmen der Wandpaneelle könnte die Wand beschädigt werden.**

### Français

**IMPORTANT !** L'adhésif permettant de fixer les panneaux au mur n'est pas inclus. Veillez à ce que l'adhésif ou le matériel de fixation choisi soit assez solide et compatible avec la surface du mur. Vous pouvez par exemple utiliser de la silicone. Les murs n'ayant pas tous la même structure de surface, il est important d'utiliser une quantité d'adhésif ou de matériel de fixation adaptée au type de mur à recouvrir. En cas de doutes, contactez un revendeur spécialisé.

**Après avoir fixé les panneaux, scellez avec du silicone pour éviter la pénétration d'humidité.**

**Notez que le fait de retirer les panneaux de finition peut endommager le mur.**

### Nederlands

**BELANGRIJK!** Bevestigingsmateriaal om de muurtegels mee te bevestigen is niet inbegrepen. Denk eraan dat het bevestigingsmateriaal dat je kiest, geschikt moet zijn voor de muur waarin het wordt bevestigd en voldoende draagkracht heeft, b.v. siliconen. Verschillende muren hebben verschillende oppervlaktmaterialen, pas de hoeveelheid bevestigingsmateriaal daarom aan aan het materiaal van de muur. Neem bij twijfel contact op met de vakhandel.

**Na de montage afdichten met siliconen om te beschermen tegen vocht.**

**Denk eraan dat de muur kan beschadigen wanneer de muurtegels worden verwijderd.**

### Dansk

**VIGTIGT!** Klæbemiddel til at fastgøre pladerne til væggen medfølger ikke. Sørg for at vælge et klæbemiddel eller fastgørelsesmateriale, der er stærkt nok, og som er velegnet til den pågældende vægs overflade, f.eks. silikone. Forskellige vægge har forskellig overfladestruktur, så det er vigtigt at tilpasse mængden af fastgørelsesmateriale til den vægtype, du skal beklæde. Hvis du er i tvivl, skal du kontakte et byggemarked.

**Når pladerne er monteret, skal du forsegle kanterne med silikone for at forhindre, at der trænger fugt ind under dem.**

**Husk, at hvis du efterfølgende fjerner vægpladerne, kan væggen blive beskadiget.**

### Íslenska

**MIKILVÆGT!** Líim til að festa plötuna við vegg fylgir ekki. Veldu líim eða annað efni sem er nógu sterkt og hentar yfirborðinu á veggnum þínum: Til dæmis, sílíkon. Mismunandi veggir eru með



ólík yfirborð og því er mikilvægt að laga magnið af líminu að gerð veggisins sem þú ert að hylja. Ef þú ert óviss skaltu leita til sérfræðings.

**Þegar búið er að festa plöturnar skaltu loka þeim með silikoni til að koma í veg fyrir að raki komist að þeim.**

**Hafðu í huga að við að fjarlægja veggplöturnar getur veggurinn orðið fyrir skemmdum.**

#### Norsk

VIKTIG! Lim for å feste platene til veggen er ikke inkludert. Pass på at du velger et lim eller festemiddel som er sterkt nok og egnet for overflaten til den aktuelle veggen: for eksempel silikon. Ulike vegger har forskjellige overflatekonstruksjoner, så det er viktig å tilpasse mengden festemateriale du bruker til typen vegg du dekker. Hvis du er usikker, kontakt din lokale faghandel.

**Etter at platene er montert på plass, tett med silikon for å hindre gjennomtrenging av fuktighet.**

**Husk at fjerning av veggplatene senere kan føre til skade på veggen.**

#### Suomi

TÄRKEÄÄ! Pakkauksessa ei ole levyn kiinnittämiseen tarvittavaa ainetta. Varmista, että valitset tarpeeksi voimakkaan aineen, joka sopii seinämateriaaliin. Kiinnitysaineksi saattaa sopia esimerkiksi silikonit. Seinien pintarakenteet ovat erilaisia, joten kiinnitysaineen määrä on tärkeää suhteuttaa seinän pintamateriaalin mukaan. Jos et ole varma kiinnitysaineen valinnasta, kysy neuvoa rautakaupasta.

**Kiinnittämisen jälkeen levyn reunat kannattaa tiivistää silikonilla, jotta kosteus ei pääse imeytymään levyyn.**

**Otathan huomioon, että seinälevyjen irrottaminen saattaa vahingoittaa seinää.**

#### Svenska

OBS! Fästmaterial att fästa väggplattorna med

medföljer ej. Tänk på att fästmaterialet du väljer ska vara avsedda för väggen de ska fästas i, samt ha tillräcklig bärkraft, t.ex. silikon. Olika väggar har olika ytmaterial, anpassa därför mängden fästmaterial till materialet på din vägg. Är du osäker kontakta din lokala fackhandel.

**Efter monteringen, täta med silikon för att skydda mot fukt.**

**Tänk på att vid nedtagning av väggplattorna kan väggen skadas.**

#### Česky

DŮLEŽITÉ! Lepidlo pro připevnění panelů ke stěně není součástí balení. Ujistěte se, že jste zvolili dostatečně silný lepicí nebo upevňovací materiál vhodný pro daný povrch stěny: například silikon. Různé stěny mají různé povrchové struktury, takže je důležité přizpůsobit množství použitého upevňovacího materiálu typu stěny, kterou zakrýváte. Pokud si nejste jisti, obraťte se na místního odborného prodejce.

**Po namontování panelů na místo je utěsněte silikonem, aby se zabránilo pronikání vlhkosti.**

**Pamatujte, že následné odstranění nástěnných panelů může mít za následek poškození stěny.**

#### Español

¡IMPORTANTE! El adhesivo para fijar los paneles a la pared no se incluye. Asegúrate de que el adhesivo o material de fijación sea suficientemente sólido y compatible con la superficie de la pared. Puedes utilizar silicona, por ejemplo. Como las paredes no tienen la misma estructura de superficie es importante utilizar una cantidad de adhesivo o de material de fijación adaptada al tipo de pared a recubrir. En caso de duda, ponte en contacto con un vendedor especializado.

**Después de fijar los paneles, séllalos con silicona para evitar la penetración de humedad.**

**Ten en cuenta que retirar posteriormente los paneles puede dañar la pared.**



### Italiano

**IMPORTANTE!** Il materiale adesivo per fissare i pannelli alla parete non è incluso. Scegli un materiale adesivo o di fissaggio che abbia una tenuta sufficiente e sia adatto alla superficie della parete in questione, per esempio il silicone. La struttura della superficie cambia in base alla parete, quindi è importante usare una quantità di materiale di fissaggio adatta al tipo di parete che stai rivestendo. In caso di dubbi, rivolgiti a un rivenditore locale specializzato.

**Dopo aver fissato correttamente i pannelli, sigillali con il silicone per prevenire infiltrazioni di umidità.**

**Tieni presente che la parete potrebbe danneggiarsi se successivamente rimuovi i pannelli.**

### Magyar

**FONTOS!** A panelek falra rögzítéséhez szükséges ragasztó nincs mellékelve. Bizonyosodj meg róla, hogy az adott falnak megfelelő ragasztót vagy rögzítőt használsz, például szilikont. A faltípusok felszíne különbözik, így fontos a felhasználni rögzítő anyag mennyisége is. Ha nem vagy biztos a dolgodban, kérd ki egy szakértő véleményét.

**Ha a panelek a helyükre kerültek, használd szilikont, hogy ne maradhasson rés a panel és a fal között.**

**A fal megsérülhet, ha eltávolítod a fali paneleket.**

### Polski

**WAŻNE!** Klej do mocowania paneli do ściany nie jest uwzględniony w cenie. Upewnij się, że wybrałeś klej lub materiał do mocowania wystarczająco mocny i odpowiedni do powierzchni danej ściany: na przykład silikon. Różne rodzaje ścian mają różną strukturę powierzchni, dlatego ważne jest, aby dostosować ilość używanego materiału mocującego do rodzaju ściany, którą chcesz pokryć. W razie wątpliwości skontaktuj się z lokalnym sprzedawcą.

**Po zamontowaniu paneli uszczelnij silikonem, aby zapobiec przenikaniu wilgoci.**

**Należy pamiętać, że późniejsze usunięcie paneli ściennych może spowodować uszkodzenie ściany.**

### Eesti

**TÄHTIS!** Paneelide seina külge kinnitamiseks mõeldud liim ei ole kaasas. Veendu, et valid liimi või kinnitusmaterjali, mis on piisavalt tugev ja selle seina pinna jaoks sobiv, näiteks silikoon. Erinevatel seintel on erinevad pinnastruktuurid, mistõttu on oluline kohandada kasutatava kinnitusmaterjali kogust vastavalt kaetava seina tüübile. Kui kahtled, võta ühendust kohaliku edasimüüjaga.

**Pärast paneelide paigaldamist tihenda need silikooniga, et vältida niiskuse sissepääsemist.**

**Pea meeles, et seinapaneelide hilisem eemaldamine võib seina kahjustada.**

### Latviešu

**UZMANĪBU!** Komplektā nav iekļauta līme paneļu stiprināšanai pie sienas. Pārlicinies, ka izvēlētā līme vai stiprinājumi (piemēram, silikons) ir pietiekami izturīgi un piemēroti konkrētajai sienai. Dažādiem materiāliem ir dažāda struktūra, tāpēc līmes daudzums ir jāpielāgo atkarībā no materiāla. Ja rodas šaubas, ir jākonsultējas ar speciālistu.

**Kad paneļi ir piestiprināti, malas hermetizē ar silikonu, lai aiz paneļiem neieklūtu mitrums.**

**Jāpatur prātā, ka paneļu noņemšana var bojāt sienas virsmu.**

### Lietuvių

**SVARBU!** Klėjai plokštėms prie sienų klėjuti nepriededami. Įsitinkite, kad jūsų pasirinkti klėjai (ar kita fiksuojamoji medžiaga, pavyzdžiui, silikonas) yra pakankamai tvirtos fiksacijos ir tinka jūsų sienos paviršiui. Sienų paviršiaus struktūra gali būti įvairi, todėl svarbu teisingai pasirinkti fiksuojamosios medžiagos, kuria klėjusite plokštę prie sienos, sluoksnio storį. Jei kyla klausimų, kreipkitės į specialistus.



**Pritvirtinę plokštę prie sienos, kraštus užsandarinkite silikonu, kad už plokštės nepatektų drėgmės.**

**Turėkite galvoje, kad jei plokštę nuo sienos nuimsite kelis kartus, galite pažeisti sienos paviršių.**

#### **Portugues**

IMPORTANTE! Não é fornecido material adesivo para fixar os painéis à parede. Certifique-se de que escolhe um adesivo ou material de fixação que seja suficientemente forte e adequado para a superfície da parede em questão: por exemplo, silicone. Paredes diferentes têm estruturas de superfície diferentes, pelo que é importante adaptar a quantidade de material de fixação usado ao tipo de parede que está a cobrir. Se não tiver a certeza, contacte um profissional especializado.

**Depois de colocar os painéis no lugar, vede com silicone para evitar a penetração de qualquer humidade.**

**Lembre-se de que a remoção posterior dos painéis pode resultar em danos na parede.**

#### **Româna**

IMPORTANT! Adezivul pentru fixarea panourilor de perete nu este furnizat. Asigură-te că alegi un adeziv sau un material de fixare suficient de puternic și potrivit pentru suprafața peretelui respectiv: de exemplu, silicon. Pereții sunt construiți din materiale diferite și, de aceea, este important să adaptezi cantitatea de material de fixare la tipul de perete pe care îl acoperi. Dacă nu ești sigur, contactează un magazin local de specialitate.

**După fixarea panourilor, etanșează cu silicon pentru a preveni pătrunderea umezelii.**

**Reține că îndepărtarea ulterioară a panourilor de perete poate avea ca urmare deteriorarea peretelui.**

#### **Slovensky**

DŔLEŽITÉ! Lepidlo na pripevnenie panelov k stene nie je súčasťou balenia. Uistite sa, že ste si vybrali dostatočne pevný a lepiaci alebo fixačný materiál vhodný na povrch príslušnej steny: napríklad silikón. Rôzne steny majú rozdielne povrchové štruktúry, takže je dôležité prispôbiť množstvo použitého upevňovacieho materiálu typu steny, ktorú kryjete. Ak si nie ste istí, obráťte sa na miestneho špecializovaného predajcu.

**Po namontovaní panelov na miesto ich utesnite silikónom, aby ste zabránili prenikaniu akejkoľvek vlhkosti.**

**Majte na pamäti, že následné odstránenie stenových panelov môže mať za následok poškodenie steny.**

#### **Български**

ВАЖНО! Не е осигурено лепило за фиксиране на панелите към стената. Уверете се, че сте избрали лепило или фиксиращ материал, който е достатъчно здрав и е подходящ за повърхността на стената: например силикон. Различните видове стени имат различни структури, така че е важно количеството на използвания фиксиращ материал да е съобразено с вида на стената, която покривате. Консултирайте се със специалист, ако не сте сигурни.

**След като панелите са монтирани, запечатайте със силикон, за да предотвратите проникването на влага.**

**Имайте предвид, че последващото отстраняване на стенните панели може да доведе до повреда на стената.**

#### **Hrvatski**

VAŽNO! Ljepilo za pričvršćivanje nije priloženo. Potrebno je odabrati ljepilo ili materijal za pričvršćivanje koji je dovoljno čvrst i prikladan za upotrebu na površini zida na koju se postavlja: primjerice, silikon. Različite vrste zidova imaju različite vrste površina, stoga je važno prilagoditi



količinu materijala za pričvršćivanje koji se koristi na odabranoj vrsti zida. U slučaju nedoumica, kontaktirati lokalnu specijaliziranu prodavaonicu.

**Nakon postavljanja ploča na mjesto, izolirati silikonom kako bi se spriječilo prodiranje vlage.**

**Naknadno skidanje zidnih ploča može oštetiti zid. S oprezom rukovati staklenim pločama jer se mogu razbiti u oštre komade.**

### Ελληνικά

ΣΗΜΑΝΤΙΚΟ! Δεν παρέχεται κόλλα για την στερέωση των πάνελ στον τοίχο. Βεβαιωθείτε ότι έχετε επιλέξει ένα συγκολλητικό ή υλικό στερέωσης που είναι αρκετά ανθεκτικό και κατάλληλο για την επιφάνεια του εν λόγω τοίχου: για παράδειγμα, σιλικόνη. Διαφορετικοί τοίχοι έχουν διαφορετικές επιφανειακές δομές, γι 'αυτό είναι σημαντικό να προσαρμόσετε την ποσότητα του υλικού στερέωσης που χρησιμοποιείτε στον τύπο του τοίχου που καλύπτετε. Εάν δεν είστε βέβαιοι/η, επικοινωνήστε με τον τοπικό εξειδικευμένο έμπορο λιανικής πώλησης.

**Αφού τοποθετηθούν τα πάνελ στη θέση τους, σφραγίστε με σιλικόνη για να αποτρέψετε τη διείσδυση τυχόν υγρασίας.**

**Λάβετε υπόψη ότι η επακόλουθη αφαίρεση των πάνελ τοίχου μπορεί να προκαλέσει ζημιά στον τοίχο**

### Русский

ВАЖНАЯ ИНФОРМАЦИЯ! Клей для закрепления панелей на стене не прилагается. Выбирайте достаточно сильное средство, которое подходит для материала стены: например, силикон. Разные типы стен имеют разную фактуру, поэтому необходимо адаптировать количество фиксирующего средства в соответствии с типом стены, на которой вы его используете. При возникновении вопросов обратитесь к специалисту.

**Когда панели закреплены, обработайте швы силиконом, чтобы предотвратить проникновение влаги.**

**Важно знать, что при удалении настенной панели можно повредить поверхность стены.**

### Українська

ВАЖЛИВА ІНФОРМАЦІЯ! Клей для закріплення панелей на стіні не додається. Вибирайте досить сильний засіб, який найкраще підходить для матеріалу стіни: наприклад, силікон. Різні типи стін мають різну фактуру, тому необхідно адаптувати кількість фіксуючого засобу відповідно до типу стіни, на якій ви його використовуєте. Якщо виникли питання, зверніться до фахівця.

**Коли панелі закріплені, обробіть шви силіконом, щоб запобігти проникненню вологи.**

**Важливо знати, що при видаленні настінної панелі можна пошкодити поверхню стіни.**

### Srpski

VAŽNO! Lepilo za pričvršćivanje panela na zid ne dobija se uz proizvod. Odaberi lepilo ili sredstvo za pričvršćivanje koje je dovoljno jako i pogodno za površinu zida na koji se postavlja: na primer silikon. Zidovi imaju različitu površinsku strukturu, pa je važno prilagoditi količinu sredstva za pričvršćivanje prema vrsti zida koji se prekriva. Ako imaš nedoumica, potraži savet u specijalizovanoj prodavnici.

**Pošto se paneli postavljaju na mjesto, zaptij silikonom da sprečiš prodiranje vlage.**

**Naknadno skidanje zidnih panela može oštetiti zid.**

### Slovenščina

POMEMBNO! Lepilo za pritrdjevanje plošč na steno ni priloženo. Uporabljeno lepilo ali lepilno sredstvo, npr. silikon, naj bo dovolj močno in naj ustreza tipu površine, na katero pritrdjuje plošče. Stene imajo različno strukturo površine, zato je pomembno, da je količina lepilnega



sredstva pravilno odmerjena glede na tip stene, ki jo pokrivaš. Za nasvet se obrni na najbližjo specializirano trgovino.

**Ko so plošče pritrjene na svoje mesto, zatesni robove s silikonom, da preprečiš vdor vlage v reže.**

**Ne pozabi, da lahko kasnejše odstranjevanje plošč poškoduje površino stene.**

#### **Türkçe**

ÖNEMLİ! Panelleri duvara sabitlemek için yapıştırıcı verilmez. Yeterince güçlü ve söz konusu duvarın yüzeyine uygun bir yapıştırıcı ya da sabitleme malzemesi seçtiğinizden emin olun: örneğin silikon. Farklı duvarların farklı yüzey yapıları vardır. Bu nedenle kullandığınız sabitleme malzemesi miktarını kapladığınız duvarın türüne göre ayarlamak önemlidir. Emin değilseniz, yerel yetkili satıcınızla iletişime geçin.

**Paneller yerine takıldıktan sonra, nemin nüfuz etmesini önlemek için silikonla kapatın.**

**Duvar panellerinin sonradan çıkarılmasının duvara zarar verebileceğini unutmayın.**

#### **عربي**

هام! المادة اللاصقة لتثبيت الألواح على الحائط غير متضمنة. يجب التأكد من اختبار مادة لاصقة أو مادة تثبيت قوية بدرجة كافية ومناسبة لسطح الحائط المعني: على سبيل المثال، السيليكون. كل حائط له بنية سطحية تختلف عن الحوائط الأخرى، لذلك من المهم وضع كمية مادة التثبيت المناسبة التي تستخدمها مع نوع الحائط الذي تغطيه. فإذا لم تكن متأكدًا، راجع محلات أدوات البناء المتخصصة في منطقتك.

**بعد تثبيت الألواح في مكانها، يجب عزلها بالسيليكون لمنع تغلغل أي رطوبة.**

**ضع في اعتبارك أنه في حالة إزالة الألواح لاحقاً بعد التركيب فقد يؤدي ذلك إلى تضرر الحائط.**

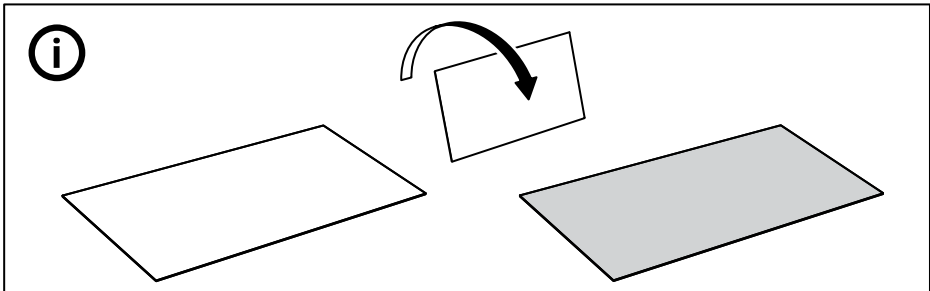
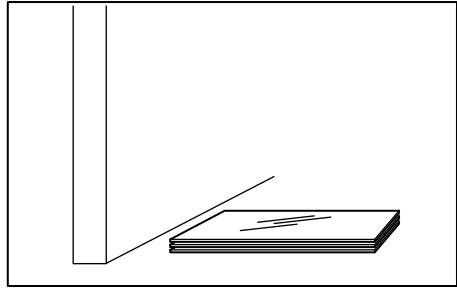
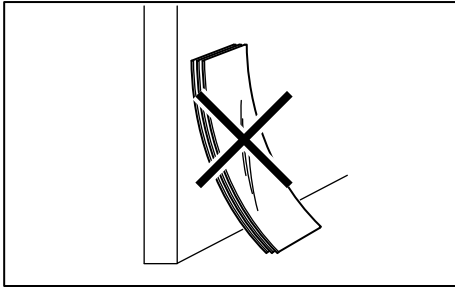
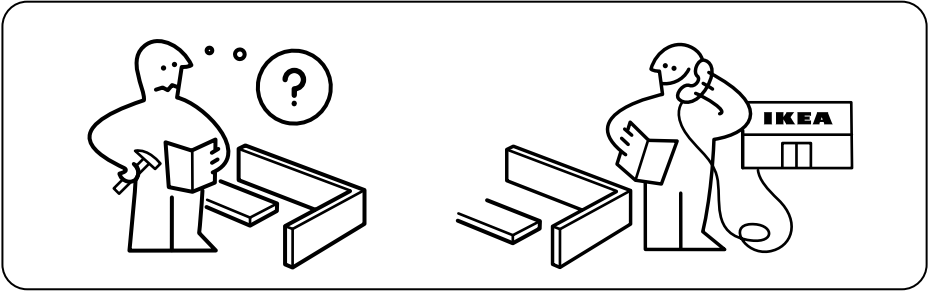
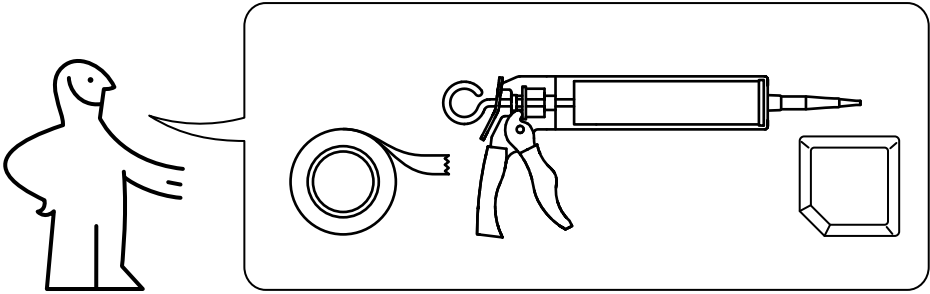



1

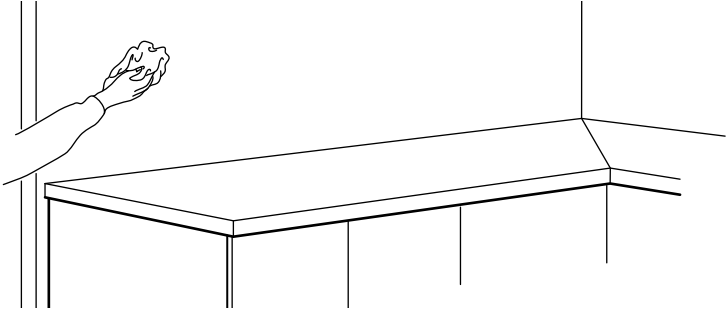

2

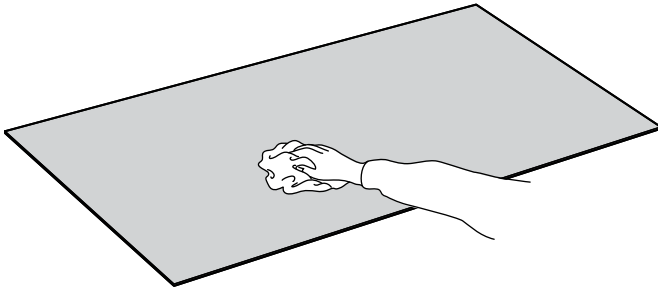

3

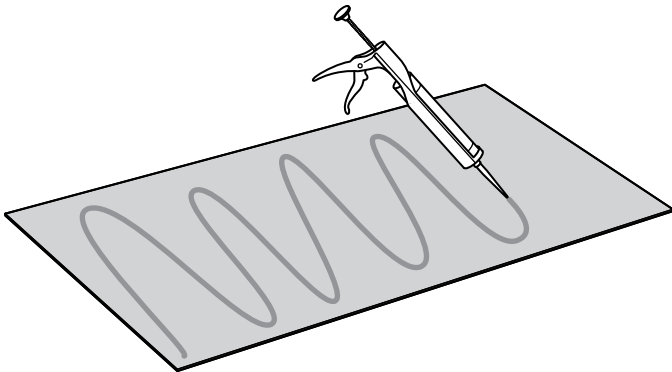

4

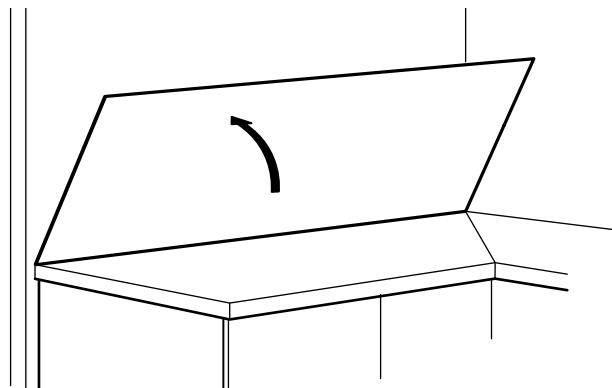

5

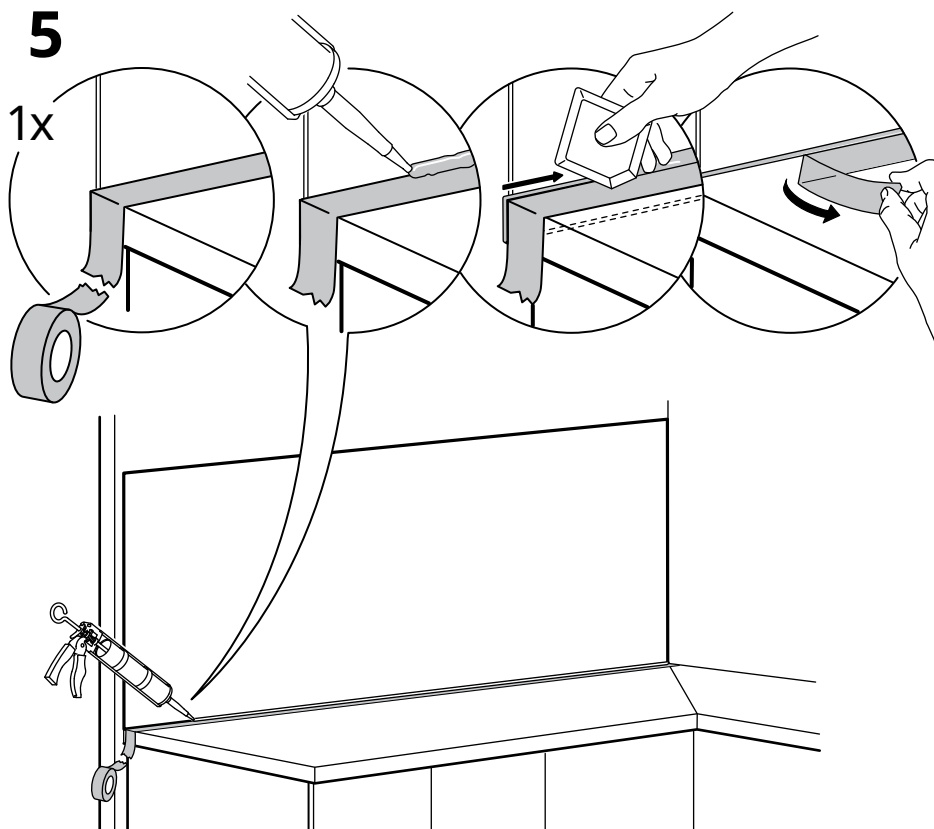



### English

Apply silicone in order to prevent liquids from penetrating into the worktop and wall panel.

**NOTE! Silicone is not included!**

### Deutsch

Silikon auftragen, um Arbeitsplatte und Wandpaneel vor eindringender Feuchtigkeit zu schützen.

**Bitte beachten: Silikon ist nicht beige packt.**

### Français

Appliquez du silicone afin d'empêcher la pénétration de liquide entre le plateau et le panneau mural.

**ATTENTION ! Le silicone n'est pas inclus !**

### Nederlands

Breng siliconen aan om te voorkomen dat er vocht tussen het werkblad en de muur dringt.

**Let op: siliconen niet inbegrepen.**

### Dansk

Påfør silikone for at forhindre væske i at trænge ind i bordpladen og vægpladen.

**BEMÆRK! Silikone medfølger ikke!**

### Íslenska

Berið sílíkon á til að koma í veg fyrir að vökvi komist inn í borð- og veggplötuna. ATHUGIÐ! Sílíkon fylgir ekki með!

### Norsk

Påfør silikon for å forhindre at væsker trenger seg inn i benkeplata og veggplata.

**OBS! Silikon er ikke inkludert!**

### Suomi

Tiivistä saumakohdat silikonilla estääksesi nesteiden imeytymisen työtasoon ja seinälevyyn.

**HUOM! Silikoni ei sisälly pakkaukseen!**

### Svenska

Applicera silikon för att förhindra att vätska tränger in i bänkskivan och väggplattan.

**Obs! Silikon medföljer ej!**

### Česky

Abyste zabránili prenikání tekutin a vlhkosti do pracovní desky a nástěnného panelu, použijte silikon.

**UPOZORNĚNÍ! Silikon není součástí balení.**

### Español

Aplica silicona para impedir que penetren líquidos entre la encimera y el panel mural.

**¡ATENCIÓN! No se incluye la silicona.**

### Italiano

Applica il silicone per evitare che i liquidi penetrino nel piano di lavoro e nel rivestimento da parete.

**N.B. Il silicone va acquistato a parte.**

### Magyar

Használj szilikont, hogy megelőzd a folyadékok beszívárgását a munkalap vagy a fal panel belsejébe.

**MEGJEGYZÉS: A szilikont a csomag nem tartalmazza!**

### Polski

Użyj silikonu, aby zapobiec wnikaniu płynów w blat i panel ścienny.

**UWAGA! Silikon nie jest wliczony w cenę!**

### Eesti

Pange silikooni selleks, et hoida ära niiskuse tungimist tööpinna ja seinapaneeli alla.

**TÄHELEPANU! Silikooni pole kaasas!**

### Latviešu

Lai izvairītos no ūdens iesūkšanās darba virsmā un virtuves paneļos, izmanto silikonu.

**PIEZĪME! Silikons nav iekļauts komplektā!**

### Lietuvių

Užsandarinkite silikoniniu hermetiku, kad į stalviršį ir sieninę plokštę nepatektų vandens, kitų skysčių.

**PASTABA! Silikoninio hermetiko rinkinyje nėra – įsigykite atskirai.**

## Portugues

Aplique silicone para evitar que os líquidos penetrem na bancada e no painel de parede.

**NOTA: não inclui silicone.**

## Româna

Aplică silicon pentru a împiedica pătrunderea lichidelor în blat și panoul de perete.

**NOTĂ! Siliconul nu este inclus!**

## Slovensky

Aby ste zabránili prenikaniu tekutín do pracovnej dosky a nástenného panelu, použite silikón.

**POZOR! Silikón nie je súčasťou balenia.**

## Български

Сложете силикон, за да не протичат течности в плота и стенния панел.

**БЕЛЕЖКА! Силиконът не е включен!**

## Hrvatski

Za sprječavanje prodiranja tekućine u radnu i zidnu ploču, potrebno je nanijeti silikon.

**NAPOМЕНА! Silikon nije priložen!**

## Ελληνικά

Εφαρμόστε σιλικόνη για να αποφύγετε τη διαείσδυση υγρών στον πάγκο και στο επίτοιχο πάνελ.

**ΣΗΜΕΙΩΣΗ! Η σιλικόνη δεν περιλαμβάνεται!**

## Русский

Нанесите силикон, чтобы предотвратить проникновения влаги в столешницу и настенную панель.

**ВНИМАНИЕ! Силикон не прилагается.**

## Українська

Використовуйте силікон, щоб захистити робочу поверхню та настінну панель від вологи.

**ПРИМІТКА! Силікон не включено.**

## Srpski

Nanesi silikon da sprečiš prodiranje tečnosti u radnu ploču ili u zidni panel.

**NAPOМЕНА! Silikon se ne dobija uz proizvod!**

## Slovenščina

Pred vdorom tekočin delovno in stensko ploščo zaščititi s silikonom.

**POMNI! Silikon ni priložen!**

## Türkçe

Sıvıların tezgah ve duvar paneline nüfuz etmesini önlemek için silikon uygulayınız.

**NOT! Silikon ürüne dahil değildir!**

## عربي

ضع سيليكون ليمنع تسرب السوائل إلى سطح العمل ولوح الحائط.

**ملحوظة! السيلكون غير متضمن.**