

SYMFONISK

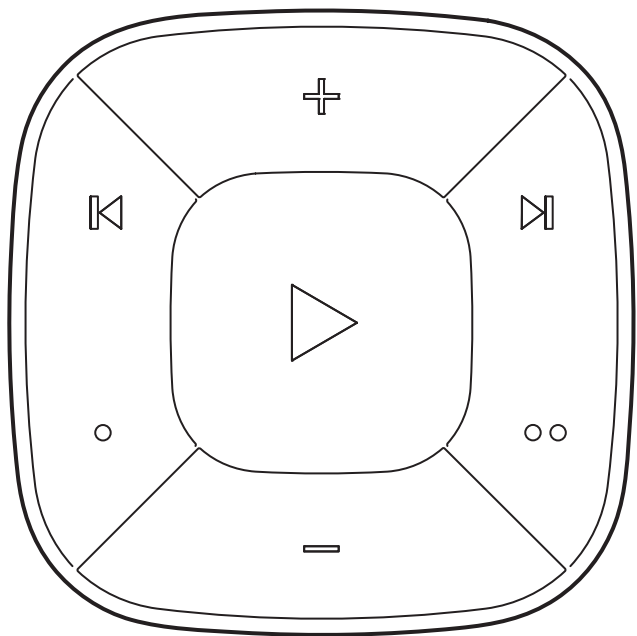

Design and Quality
IKEA of Sweden

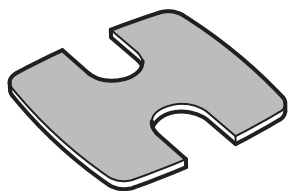
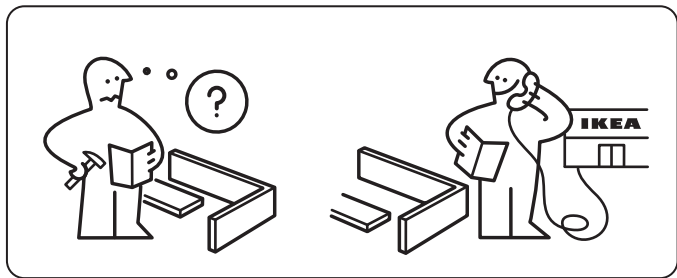

10071830

1x

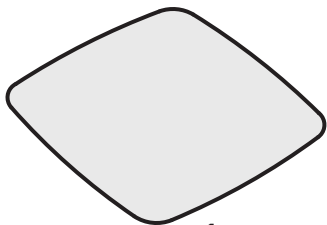

1x

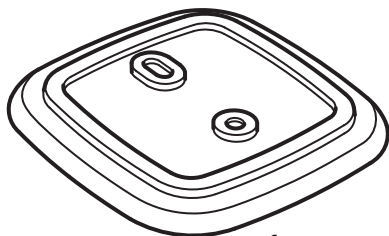

10071829

1x



Works with
IKEA Home smart

SYMFONISK

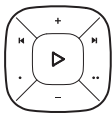

+

DIRIGERA



+

SYMFONISK



Download on the
App Store



GET IT ON
Google Play

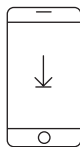

Works with
IKEA Home smart

1

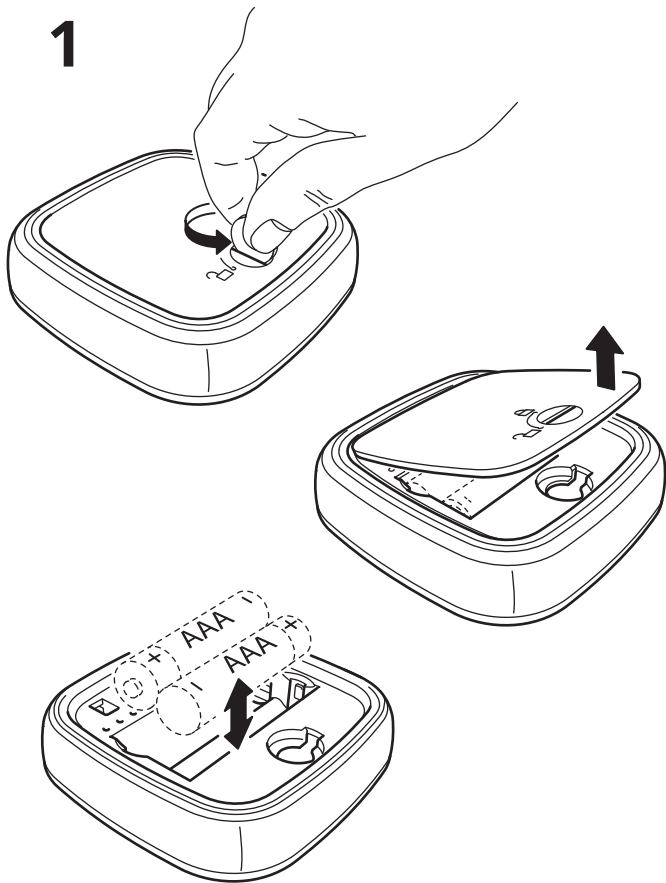

2

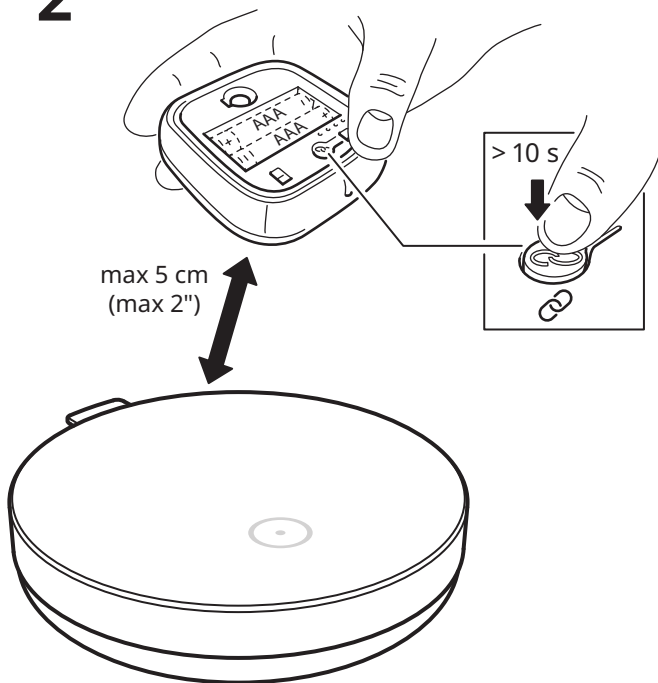

3

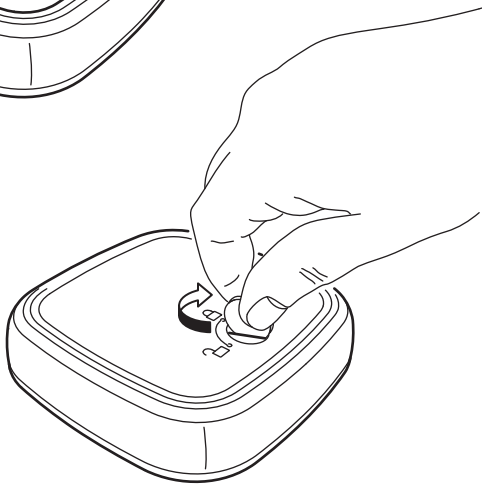
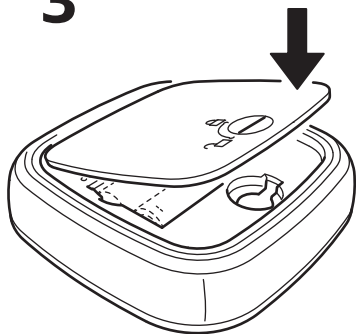

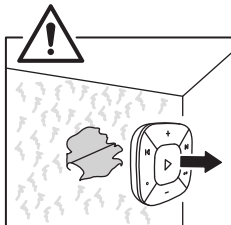
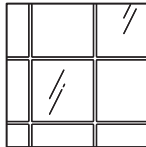
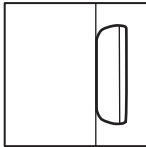
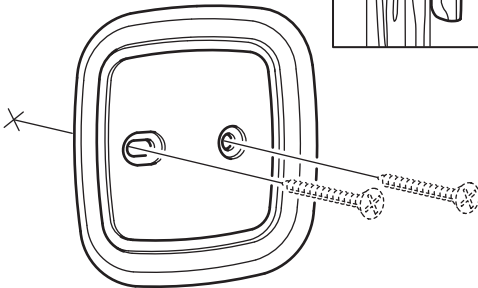
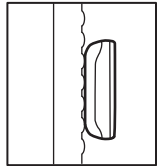
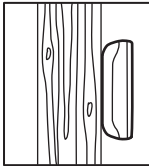

4

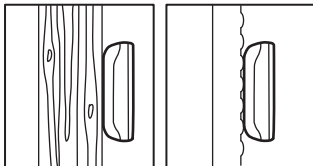
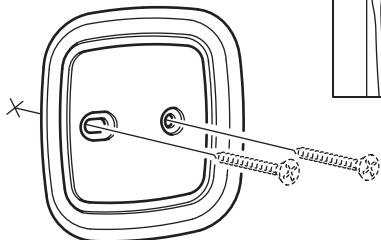

5

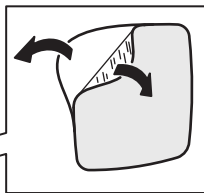
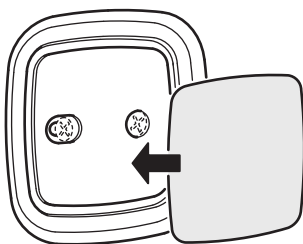

6

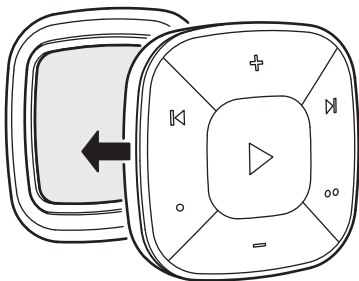

4

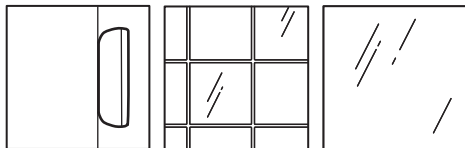

5

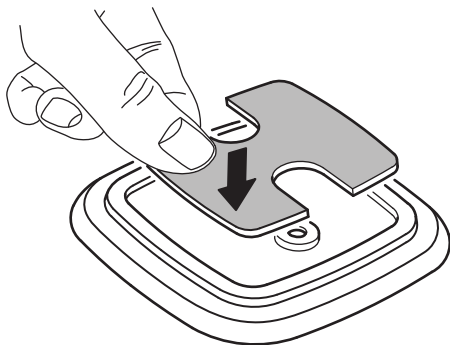

6



7

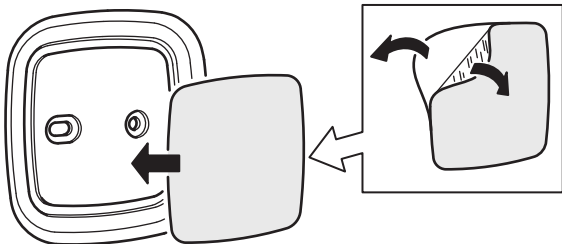

8

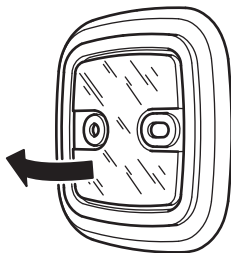

9

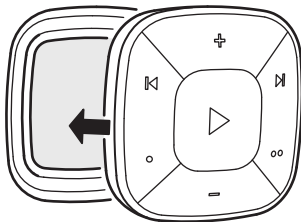

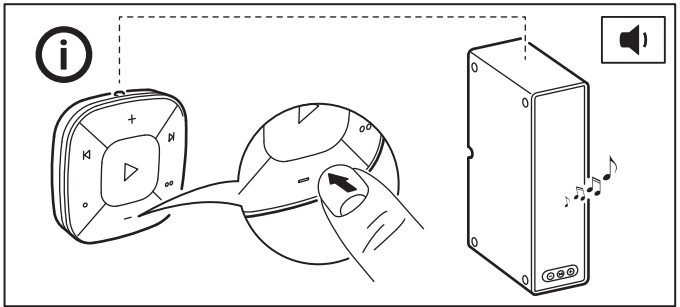
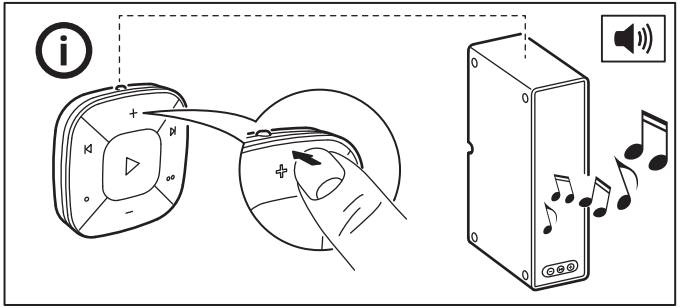
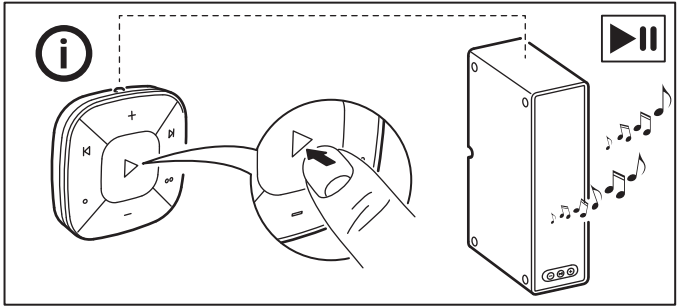

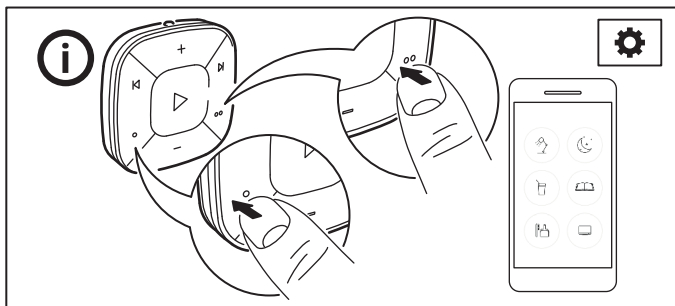
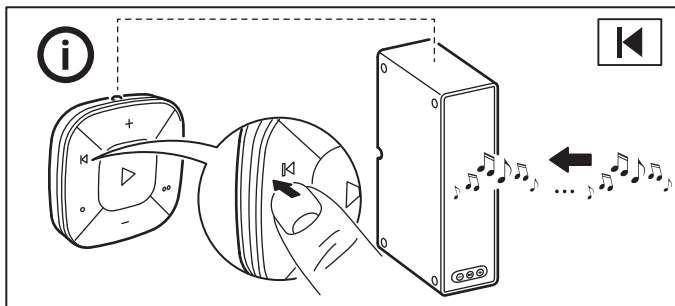
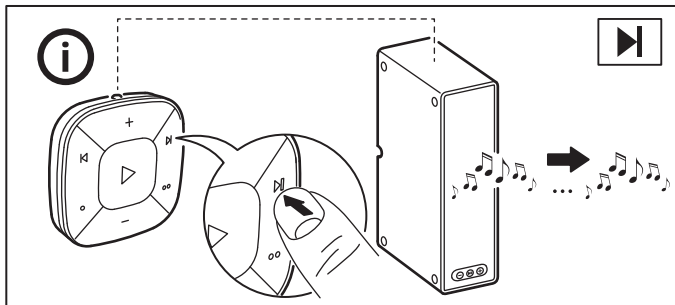

SYMFONISK sound remote overview

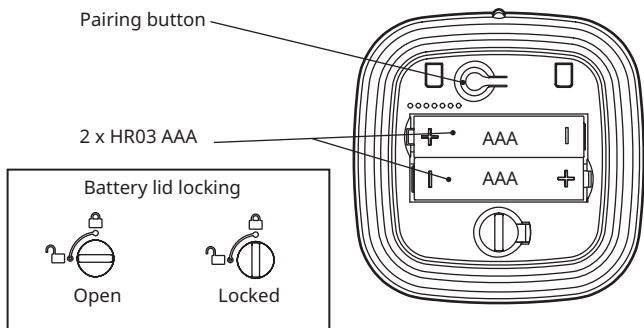
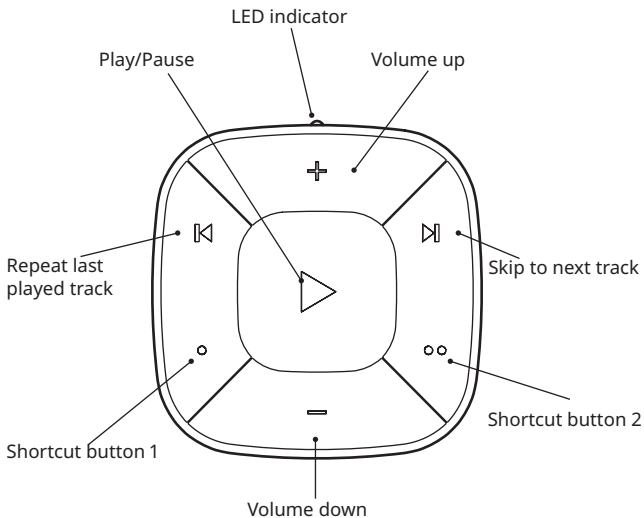

English	16	Latviešu	61
Deutsch	19	Lietuvių	64
Français	22	Portugues	67
Nederlands	25	Româna	70
Dansk	28	Slovensky	73
Íslenska	31	Български	76
Norsk	34	Hrvatski	79
Suomi	37	Ελληνικά	82
Svenska	40	Русский	85
Česky	43	Українська	88
Español	46	Srpski	91
Italiano	49	Slovenščina	94
Magyar	52	Türkçe	97
Polski	55	عربي	100
Eesti	58		

English

IMPORTANT

SYMFONISK sound remote is made to work together with IKEA gateway or hub and control your SYMFONISK speakers. Use the IKEA Home smart app to add more functions to your sound remote. You cannot add "Works with IKEA Home smart" marked products directly to your sound remote.

If you have an Apple device

Go to the App Store and download the IKEA Home smart app. The app will take you through the process of installing your SYMFONISK sound remote and other "Works with IKEA Home smart" devices.

If you have an Android device

Go to the Google Play store and download the IKEA Home smart app. The app will take you through the process of installing your SYMFONISK sound remote and other "Works with IKEA Home smart" devices.

Getting started

Insert 2 HR03 AAA 1.2V batteries with correct polarity. Start the IKEA Home smart app and follow the instructions in the app on how to set up your device and add scenes to the shortcut buttons. Close the battery lid and your sound remote is now ready for use.

Sound remote functions



Play/pause

Press once to start or stop the music.



Repeat

Press once to repeat the most recently played music.



Skip

Press once to skip to the next track.



Raise and lower volume

Press and hold to change the volume rapidly.

○ **Shortcut buttons**

- Used to change the playlist being streamed to the speakers.

Care instructions

To clean the sound remote, wipe with a soft moistened cloth, Use another soft, dry cloth to wipe dry.

Changing the batteries

When SYMFONISK sound remote is used regularly and as intended, the batteries will last for approximately 2 years.

When it's time to replace the batteries, the red LED indicator on the back of the sound remote will flash when you use it.

Open the battery lid and replace the batteries with 2 new HR03 AAA 1.2V batteries.

WARNING!

Risk of explosion if either battery is replaced by an incorrect type. Dispose of used batteries according to the instructions.

IMPORTANT!

- SYMFONISK sound remote is for indoor use only and can be used in temperatures ranging from 0 °C to 40 °C.
- Do not leave SYMFONISK sound remote in direct sunlight or near any heat source, as it may overheat.
- The range between SYMFONISK sound remote and the receiver is measured in open air.
- Different building materials and placement of the units can affect the wireless connectivity range.

Recommended batteries:

Batteries are sold separately. We recommend 2 x LADDA rechargeable batteries HR03 AAA 1.2V

Do not mix batteries of different capacities, types or date stamps.

Save these instructions for future use.

Technical data**Model:** SYMFONISK sound remote gen 2**Type:** E2123**Input:** 2.4V, 2 x LADDA batteries HR03 AAA 1.2V**Range:** 10 m unobstructed**For indoor use only****Operating frequency:** 2400-2483.5 Mhz**Output power:** 3 dBm (EIRP)**Manufacturer:** IKEA of Sweden AB**Address:** Box 702, SE-343 81 Älmhult, SWEDEN

The crossed-out wheeled bin symbol indicates that the item should be disposed of separately from household waste. The item should be handed in for recycling in accordance with local environmental regulations for waste disposal. By separating a marked item from household waste, you will help reduce the volume of waste sent to incinerators or land-fill and minimize any potential negative impact on human health and the environment. For more information, please contact your IKEA store.

Deutsch

ACHTUNG

Die SYMFONISK Fernbedienung steuert mithilfe des IKEA Gateways oder Hubs die SYMFONISK Speaker.

Mit der IKEA Home smart App können der Fernbedienung weitere Funktionen hinzugefügt werden.

Produkte, die mit „Mit IKEA Home smart kompatibel“ gekennzeichnet sind, können nicht direkt der Fernbedienung hinzugefügt werden.

Bei Apple-Geräten:

Die IKEA Home smart App aus dem AppStore herunterladen. Die App leitet dich beim Installieren deiner SYMFONISK Fernbedienung und von anderen Geräten an, die mit IKEA Home smart kompatibel sind.

Bei Android-Geräten:

Die IKEA Home smart App aus dem Google PlayStore herunterladen. Die App leitet dich beim Installieren deiner SYMFONISK Fernbedienung und von anderen Geräten an, die mit IKEA Home smart kompatibel sind.

Erste Schritte:

Zwei Batterien (HR03 AAA 1,2 V) mit den Polen in die korrekte Richtung einlegen. Die IKEA Home smart App starten und die Anleitung in der App befolgen, wie das Gerät eingerichtet und Szenen den Shortcut-Tasten hinzugefügt werden.

Das Batteriefach schließen; jetzt ist die Fernbedienung für Soundsystem einsatzbereit.

Funktionen der Fernbedienung für Soundsystem



Wiedergabe/Pause

Einmal drücken, um die Musik ein- oder auszuschalten.



Wiederholen

Einmal drücken, um die zuletzt abgespielte Musik zu wiederholen.



Überspringen

Einmal drücken, um zum nächsten Titel zu springen.

+ Lautstärke verändern

— Gedrückt halten, um die Lautstärke schnell zu verändern

o **Shortcut-Tasten**

- o o Wird genutzt, um die Playliste zu ändern, die an die WiFi-Speaker übertragen wird.

Pflegeanleitung

Die Fernbedienung mit einem weichen, angefeuchteten Tuch säubern; mit einem anderen weichen, trockenen Tuch trocken reiben.

Die Batterien wechseln

Wenn die SYMFONISK Fernbedienung für Soundsystem regelmäßig und bestimmungsgemäß verwendet wird, halten die Batterien ca. 2 Jahre. Wenn die Batterien gewechselt werden muss, beginnt während der Benutzung die rote LED-Lampe auf der Rückseite der Fernbedienung zu blinken.

Den Deckel des Batteriefachs öffnen und die Batterien mit 2 neuen vom Typ HR03 AAA 1,2 V ersetzen.

WARNHINWEIS!

Bei Verwendung falscher Batterien besteht Explosionsgefahr. Verbrauchte Batterien gemäß Anleitung entsorgen.

ACHTUNG!

- Die SYMFONISK Fernbedienung für Soundsystem darf nur im Innenbereich und bei Temperaturen von 0° C bis +40° C verwendet werden.
- Die SYMFONISK Fernbedienung keiner direkten Sonnenbestrahlung oder anderen Wärmequellen aussetzen; dies kann zu Überhitzung führen.
- Die Distanz zwischen der SYMFONISK Fernbedienung und dem Empfängergerät wird in Freifeldmessung ermittelt.
- Unterschiedliche Gebäudematerialien und die Positionierung der Geräte können Auswirkungen auf die Qualität der Funkreichweite haben.

Empfohlene Batterien/Akkus:

Batterien sind separat erhältlich. IKEA empfiehlt 2x LADDA aufladbare Akkus HR03 AAA 1,2 V.

Akkus/Batterien verschiedener Art, unterschiedlicher Kapazität oder Datummarkierung nicht kombinieren.

Diese Anleitung für zukünftigen Gebrauch aufbewahren.

Technische Daten

Modell: SYMFONISK Fernbedienung für Soundsystem Generation 2

Typ: E2123

Eingang: 2.4 V, 2x LADDA Batterien HR03 AAA 1.2 V

Reichweite: 10 m (unbehindert)

Nur für Innenbereiche

Frequenzbereich: 2400-2483.5 MHz

Signalstärke: 3 dBm (EIRP)

Hersteller: IKEA of Sweden

Adresse: Box 702, S 343 81 ÄLMHULT/Schweden.



Das Symbol mit der durchgestrichenen Abfalltonne bedeutet, dass das Produkt getrennt vom Haushaltsabfall entsorgt werden muss. Das Produkt muss gem. der örtlichen Entsorgungsvorschriften der Wiederverwertung zugeführt werden. Durch separate Entsorgung des Produkts trägst du zur Minderung des Verbrennungs- oder Deponieabfalls bei und reduzierst eventuelle negative Einwirkungen auf die menschliche Gesundheit und die Umwelt. Weitere Informationen im IKEA Einrichtungshaus.

Français

IMPORTANT!

La télécommande SYMFONISK est conçue pour fonctionner avec la passerelle IKEA pour commander vos enceintes SYMFONISK. Utilisez l'application IKEA Home smart pour ajouter d'autres fonctions à votre télécommande de son. Vous ne pouvez ajouter aucun produit "fonctionne avec IKEA Home smart" directement à la télécommande.

Si vous avez un appareil Apple:

Rendez-vous sur l'App Store et téléchargez l'application IKEA Home smart. L'application vous guidera tout au long du processus d'installation de votre télécommande SYMFONISK et des autres appareils "Fonctionne avec IKEA Home smart".

Si vous avez un appareil Android:

Rendez-vous sur Google Play et téléchargez l'application IKEA Home smart. L'application vous guidera tout au long du processus d'installation de votre télécommande SYMFONISK et des autres appareils "Fonctionne avec IKEA Home smart".

Installation

Insérez 2 piles HR03 AAA 1,2V en respectant la polarité. Lancez l'application IKEA Home smart et suivez les instructions pour configurer votre appareil et ajouter des scénarios aux boutons de raccourci. Refermez le couvercle des piles et votre télécommande pour le son est maintenant prête à être utilisée.

Fonctions de la télécommande



Lecture/pause

Pour lire ou arrêter la musique, appuyez une fois.



Recommencer

Appuyez une fois pour repasser la musique la plus récemment écoutée.



Passer

Pour passer à la piste suivante, appuyez deux fois.

+ Monter et baisser le volume

— Maintenir cette touche enfoncée pour modifier rapidement le volume.

o Bouton de raccourci

oo Utiliser pour jouer la playlist en cours de diffusion sur les enceintes.

Instructions d'entretien

Utiliser un chiffon humide pour nettoyer la télécommande, puis sécher à l'aide d'un chiffon doux et sec.

Remplacement des piles

Dans le cadre d'une utilisation normale et régulière, les piles ont une durée de vie d'environ 2 ans.

Un indicateur LED rouge clignote au dos de la télécommande pour vous indiquer quand il est temps de remplacer les piles.

Ouvrir l'emplacement des piles et remplacer les piles par deux piles HR03 AAA 1,2V neuves.

AVERTISSEMENT!

Risque d'explosion si l'une ou l'autre pile, ou les deux, sont remplacées par un type de pile incompatible. Jeter les piles usagées selon les instructions données.

IMPORTANT!

- La télécommande volume SYMFONISK est destinée à une utilisation intérieure uniquement, avec des températures allant de 0° C à 40° C.
- Abriter la télécommande volume SYMFONISK de la lumière directe du soleil ou de toute source de chaleur pour éviter le risque de surchauffe.
- La portée entre la télécommande volume SYMFONISK et le récepteur a été mesurée en champ libre.
- La portée de connexion varie en fonction des matériaux du bâtiment et de l'emplacement du dispositif à l'intérieur du bâtiment.

Piles recommandées:

Les piles sont vendues séparément. Nous recommandons les piles rechargeables, 2 x LADDA, HR03 AAA, 1,2V.

Ne pas utiliser des piles de différents types, avec différentes capacités ou dates d'utilisation.

Conservez ces instructions pour pouvoir vous y reporter ultérieurement.

Caractéristiques techniques

Modèle: télécommande SYMFONISK gén 2

Type: E2123

Entrée: 2.4V, 2 piles LADDA, HR03 AAA 1.2V.

Portée: 10 m si aucun obstacle ne vient gêner la diffusion

Pour un usage intérieur uniquement

Fréquence de fonctionnement: 2400-2483.5 MHz

Puissance de sortie: 3 dBm (EIRP)

Fabricant: IKEA of Sweden AB

Adresse: Box 702, SE-343 81 Älmhult, SUÈDE



Le pictogramme de la poubelle barrée indique que le produit doit faire l'objet d'un tri. Il doit être recyclé conformément à la réglementation environnementale locale en matière de déchets. En triant les produits portant ce pictogramme, vous contribuez à réduire le volume des déchets incinérés ou enfouis, et à diminuer tout impact négatif sur la santé humaine et l'environnement. Pour plus d'information, merci de contacter votre magasin IKEA.

Nederlands

Belangrijk

De SYMFONISK afstandsbediening is gemaakt om samen te werken met de IKEA verbindingshub en je SYMFONISK speakers te bedienen.

Gebruik de IKEA Home smart app om meer functies toe te voegen aan je afstandsbediening.

Je kunt producten met de tekst "Works with IKEA Home smart" niet rechtstreeks aan je afstandsbediening toevoegen.

Als je een Apple-apparaat hebt

Ga naar de App Store en download de IKEA Home smart app. De app leidt je door het installatieproces van je SYMFONISK afstandsbediening en andere "Works with IKEA Home smart" apparaten.

Als je een Android-apparaat hebt

Ga naar de Google Play store en download de IKEA Home smart app. De app leidt je door het installatieproces van je SYMFONISK afstandsbediening en andere "Works with IKEA Home smart" apparaten.

Aan de slag

Installeer 2 HR03 AAA 1.2V batterijen met de juiste pool. Start de IKEA Home smart app en volg de instructies in de app over hoe je je apparaat instelt en scènes toevoegt aan de sneltoetsen.

Sluit het batterijdeksel en je geluidsafstandsbediening is nu klaar voor gebruik.

Functies van de afstandsbediening



Afspelen/pauzeren

Druk een keer om de muziek aan of uit te zetten



Herhalen

Druk een keer om laatst afgespeelde muziek te herhalen



Overslaan

Druk twee keer om naar het volgende nummer te gaan.

+ Volume aanpassen

— Houd ingedrukt om het volume snel aan te passen

o Snelbedieningsknop

- o Gebruik deze knop om de playlist die naar de speakers wordt gestreamd te veranderen.

Onderhoudsvoorschrift

Je kan de afstandsbediening schoonmaken met een vochtig doekje. Gebruik een andere zachte, droge doek om de afstandsbediening af te drogen.

Batterijen vervangen

Wanneer de SYMFONISK afstandsbediening voor geluid regelmatig en zoals bedoeld wordt gebruikt, gaat de batterij ongeveer 2 jaar mee.

Wanneer het tijd is om de batterij te vervangen, knippert er een rode waarschuwings-led aan de achterkant van de afstandsbediening wanneer je deze gebruikt.

Open het batterijklepje en vervang de batterijen door twee nieuwe HR03 AAA 1.2V batterijen.

WAARSCHUWING!

Explosiegevaar wanneer de batterij wordt vervangen door een verkeerde soort batterij. Gooi gebruikte batterijen weg volgens de instructies.

BELANGRIJK

- De SYMFONISK afstandsbediening voor geluid is uitsluitend bedoeld voor gebruik binnenshuis en kan worden gebruikt bij temperaturen tussen 0 °C en 40 °C.
- Leg de SYMFONISK afstandsbediening niet in direct zonlicht of in de buurt van een warmtebron, omdat deze oververhit kan raken.
- De reikwijdte tussen de SYMFONISK afstandsbediening en de ontvanger is gemeten in de lucht.
- Verschillende bouwmaterialen en plaatsing van de units kunnen het bereik van de draadloze verbinding beïnvloeden.

Aanbevolen batterijen:

Batterijen zijn apart verkrijgbaar. We raden 2 oplaadbare LADDA batterijen HR03 AAA van 1,2 V aan.

Combineer geen verschillende soorten batterijen of batterijen met een verschillend vermogen of verschillende datumstempels.

Bewaar de aanwijzingen zodat je ze nogmaals kan doorlezen.

Technische informatie

Model: SYMFONISK sound remote gen 2

Type: E2123

Input: 2.4V, 2 x LADDA batterijen HR03 AAA 1.2V

Bereik: tot 10 m

Uitsluitend bedoeld voor gebruik binnenshuis.

Bedrijfsfrequentie: 2400-2483.5 MHz

Uitvoerspanning: 3 dBm (EIRP)

Fabrikant: IKEA of Sweden AB

Adres: Postbus 702, SE-34381 Älmhult, Zweden



Het symbool met de doorgestreepte vuilnisbak op wieltjes geeft aan dat het product gescheiden van het huishoudelijk afval moet worden aangeboden. Het product moet worden ingeleverd voor recycling in overeenstemming met de plaatselijke milieuvorschriften voor afvalverwerking. Breng het naar de plaatselijke milieustraat of het dichtstbijzijnde IKEA woonwarenhuis. Door producten met dit symbool te scheiden van het huishoudelijk afval, help je de hoeveelheid afval naar verbrandingsovens of stortplaatsen te verminderen en eventuele negatieve invloeden op de volksgezondheid en het milieu te minimaliseren. Voor meer informatie neem contact op met IKEA.

Dansk

VIGTIGT!

SYMFONISK fjernbetjening til lyd er lavet til at fungere sammen med IKEA gateway eller hub og styre dine SYMFONISK højttalere.

Brug IKEA Home Smart appen for at tilføje flere funktioner til din fjernbetjening til lyd.

Du kan ikke tilføje produkter markeret med "Fungerer sammen med IKEA Home Smart" direkte til din fjernbetjening til lyd.

Hvis du har en Apple-enhed

Gå ind i App Store, og download IKEA Home smart appen. Appen fører dig igennem processen med at installere SYMFONISK fjernbetjening til lyd og andre enheder, der "Fungerer sammen med IKEA Home smart".

Hvis du har en Android-enhed:

Gå ind i App Store, og download IKEA Home smart appen. Appen fører dig igennem processen med at installere SYMFONISK fjernbetjening til lyd og andre enheder, der "Fungerer sammen med IKEA Home smart".

Kom godt i gang

Isæt 2 stk. HR03 AAA 1,2 V-batterier med polerne vendende korrekt. Start IKEA Home smart app, og følg appens anvisninger i, hvordan du sætter enheden op, og tilføj scener til genvejsknapperne.

Luk batteridækslet. Så er fjernbetjeningen til lyd klar til brug.

Funktioner i fjernbetjeningen til lyd

Afspil/Pause

 Tryk én gang for at starte eller standse musikken.

Gentag

 Tryk én gang for at gentage den musik, der lige er blevet afspillet.

Spring over

 Tryk én gang for at gå videre til næste nummer.

Skru op og ned for lydstyrken

 Tryk på knappen, og hold den nede for hurtigt at ændre lydstyrken.

- **Genvejskontakt**
- Håndter afspilningslisten, som højtaleren afspiller.

Vedligeholdelse

Fjernbetjeningen til lyd rengøres med en blød, fugtig klud. Tør efter med en blød, tør klud.

Sådan udskifter du batterierne

Når SYMFONISK fjernbetjening til lyd bruges regelmæssigt og efter hensigten, holder batterierne i ca. 2 år.

Når det er tid til at udskifte batterierne, blinker den røde LED-lampe på bagsiden af fjernbetjeningen, når du bruger den.

Åbn batteridækslet, og udskift batterierne med 2 nye AAA/HR03-batterier 1,2 V.

ADVARSEL!

Risiko for eksplosion, hvis et batteri udskiftes med et batteri af en forkert type. Batterierne skal bortskaffes i henhold til anvisningerne.

VIGTIGT!

- SYMFONISK fjernbetjening til lyd er kun til indendørs brug og må kun bruges i temperaturer fra 0-40°.
- Lad ikke SYMFONISK fjernbetjening til lyd ligge i direkte sollys eller i nærheden af varmekilder, da den kan overophede.
- Rækkevidden mellem SYMFONISK fjernbetjening til lyd og modtageren måles i fri luft.
- Forskellige byggematerialer og placering af enheden kan påvirke rækkevidden af den trådløse forbindelse.

Anbefalede batterier:

Batterier sælges separat. IKEA anbefaler 2 stk. LADDA genopladelige batterier HR03 AAA 1,2 V

Bland ikke batterier af forskellige typer, med forskellig kapacitet eller forskellige datostempler.

Gem disse anvisninger til senere brug.

Tekniske data**Model:** SYMFONISK fjernbetjening til lyd, gen. 2**Type:** E2123**Indgangseffekt:** 2.4 V, 2 stk. LADDA batterier HR03 AAA 1.2 V**Rækkevidde:** 10 m uden forhindringer**Kun til indendørs brug.****Driftsfrekvens:** 2400-2483.5 MHz**Udgangseffekt:** 3 dBm (EIRP)**Producent: IKEA of Sweden AB****Adresse: Box 702, SE-343 81 Älmhult, SVERIGE**

Symbolet med den overkrydsede affaldsspand på hjul angiver, at produktet skal bortskaffes adskilt fra husholdningsaffald. Produktet skal indleveres til genbrug i henhold til den lokale miljølovgivning for bortskaffelse af affald. Ved at adskille produktet fra husholdningsaffald hjælper du med at reducere den mængde affald, der sendes til forbrænding eller på lossepladsen, og minimerer eventuelle negative indvirkninger på menneskers sundhed og miljøet. Kontakt det nærmeste IKEA varehus for at få flere oplysninger.

Íslenska

MIKILVÆGT

SYMFONISK hljóðstýring virkar með IKEA gátt eða stjórnstöð og stýrir SYMFONISK hátölurum.

Notaðu IKEA Home smart appið til að bæta fleiri möguleikum við hljóðstýringuna.

Þú getur ekki bætt „Virkar með Home smart“-vörum við hljóðstýringuna.

Apple-stýrikerfi

Farðu í App store og sæktu IKEA Home smart appið. Appið leiðir þig í gegnum uppsetningu á SYMFONISK hljóðstýringunni og öðrum „Virkar með Home smart“-vörum.

Android-stýrikerfi

Farðu í Google Play Store og sæktu IKEA Home smart appið. Appið leiðir þig í gegnum uppsetningu á SYMFONISK hljóðstýringunni og öðrum „Virkar með Home smart“-vörum.

Uppsetning

Komdu 2 HR03 AAA 1,2V rafhlöðum fyrir þannig að þær snúi rétt. Opnaðu IKEA Home smart appið og fylgdu leiðbeiningum í appinu til að setja búnaðinn upp í tækinu þínu og bæta senum við flýtihnappa. Lokaðu rafhlöðuhólfinu með lokinu og þá er hljóðstýringin tilbúin til notkunar.

Eiginleikar hljóðstýringar



Spila/pása

Ýttu einu sinni til að spila eða stöðva tónlist.



Spila aftur

Ýttu einu sinni til að spila aftur tónlistina sem síðast var spiluð.



Spila næsta lag

Ýttu einu sinni til að spila næsta lag.

⊕ Hækka og lækka hljóð

— Ýttu og haltu inni til að breyta hljóðstyrk.

○ Flýtihnappar

- Notað til að skipta um spilunarlista sem verið er að streyma í hátalarana.

Umhirðuleiðbeiningar

Til að þrífa hljóðstýringuna skaltu nota mjúkan, rakan klút og annan mjúkan, þurrkan klút til að þurrka.

Skript um rafhlöður

Þegar SYMFONISK hljóðstýring er notuð reglulega, eins og gert er ráð fyrir, endast rafhlöðurnar í um það bil tvö ár.

Þegar það þarf að skipta út rafhlöðum blikkar rautt ljós á bakhlið hljóðstýringarinnar við notkun.

Opnaðu rafhlöðulokið og skiptu rafhlöðunum út með tveimur nýjum HR03 AAA 1,2V rafhlöðum.

VIÐVÖRUN!

Hætta á sprengingu ef einni eða báðum rafhlöðum er skipt út fyrir ranga tegund. Fargaðu notuðum rafhlöðum samkvæmt leiðbeiningum.

MIKILVÆGT!

- SYMFONISK hljóðstýring er ætluð til notkunar innandyra og er hægt að nota við hitastig frá 0°C til 40 °C.
- Ekki skilja hljóðstýringuna eftir í beinu sólarljósi eða nálægt miklum hita, hún gæti ofhitnað.
- Drægi milli SYMFONISK hljóðstýringar og móttakara er mælt á opnu svæði.
- Mismunandi byggingarefni og staðsetning tækja geta haft áhrif á drægi þráðlausrar tengingar.

Ráðlagðar rafhlöður:

Rafhlöður eru seldar sér. IKEA mælir með tveimur LADDA hleðslurafhlöðum, HR03 AA 1,2 V.

Ekki nota saman rafhlöður með mismunandi getu, dagsetningu eða mismunandi tegundir.

Geymdu þessar leiðbeiningar til að nota síðar.

Tæknilegar upplýsingar

Módel: SYMFONISK hljóðstýring önnur kynslóð

Tegund: E2123

Inntak: 2.4V, 2 x LADDA rafhlöður, HR03 AA 1.2 V.

Drægi: 10 m án fyrirstöðu

Til notkunar innandyr

Vinnslutíðni: 2400-2483.5 MHz

Útgangsafl: 3 dBm (EIRP)

Framleiðandi: IKEA of Sweden AB

Heimilisfang: Box 702, SE-343 81 Älmhult, SWEDEN



Táknið með mynd af ruslatunnu með krossi yfir þýðir að ekki má farga vörunni með venjulegu heimilissorpi. Vörunni þarf að skila í endurvinnslu eins og lög gera ráð fyrir á hverjum stað fyrir sig. Með því að henda slíkum vörum ekki með venjulegu heimilissorpi hjálpar þú til við að draga úr því magni af úrgangi sem þarf að brenna eða nota sem landfyllingu og lágmarkar möguleg neikvæð áhrif á heilsu fólks og umhverfið. Þú færð nánari upplýsingar í IKEA versluninni.

Norsk

VIKTIG

SYMFONISK fjernkontroll for lyd er laget for å fungere sammen med IKEA gateway eller hub og styre SYMFONISK-høytalerne dine.

Bruk IKEA Home smart-appen for å legge til flere funksjoner til lydfjernkontrollen.

Du kan ikke legge til "Fungerer med IKEA Home smart"-merkede produkter direkte til lydfjernkontrollen.

Hvis du har en Apple-enhet

Gå til App Store og last ned IKEA Home smart-appen. Appen tar deg gjennom prosessen med å installere din SYMFONISK og andre "Fungerer med IKEA Home smart"-enheter.

Hvis du har en Android-enhet

Gå til Google Play og last ned IKEA Home smart-appen. Appen tar deg gjennom prosessen med å installere din SYMFONISK og andre "Fungerer med IKEA Home smart"-enheter.

Kom i gang

Sett inn 2 stk. HR03 AAA 1,2 V-batterier med riktig polaritet. Start IKEA Home smart-appen og følg instruksjonene i appen om hvordan du setter opp enheten og legger til scener i snarveiknappene.

Lukk batterilokket, så er lydfjernkontrollen klar til bruk.

Lydfjernkontrollens funksjoner



Spill/pause

Trykk én gang for å starte eller stoppe musikken.



Gjenta

Trykk en gang for å gjenta den sist spilte musikken.



Hopp over

Trykk en gang for å hoppe til neste spor.

+ Hev og senk volumet

— Trykk og hold for å endre volumet raskt.

o Snarveiknapper

oo Brukes til å endre spillelisten som streames til høyttalerne.

Rengjøring

For å rengjøre lydfjernkontrollen, bruk en myk, fuktet klut. Bruk en annen myk, tørr klut til å tørke den.

Bytte batterier

Når fjernkontrollen brukes regelmessig og som tiltenkt, vil batteriet vare i omtrent 2 år.

Når det er på tide å bytte batteri, blinker et rødt LED-lys på baksiden av lydfjernkontrollen når du bruker den.

Åpne batterilokket og bytt batteriene med 2 nye HR03 AAA 1,2 V-batterier.

ADVARSEL!

Det kan være fare for eksplosjon hvis batteriene erstattes med feil type. Brukte batterier skal kastes i henhold til instruksene på pakken.

VIKTIG!

- SYMFONISK lydfjernkontroll er kun til innendørs bruk og kan brukes i temperaturer mellom 0 °C og 40 °C.
- Ikke sett SYMFONISK lydfjernkontroll i direkte sollys eller i nærheten av varmekilder, fordi den kan overopphetes.
- Rekkevidden mellom SYMFONISK lydfjernkontroll og mottakeren måles i åpent rom.
- Ulike byggematerialer og plassering av enhetene kan påvirke rekkevidden for trådløs tilkobling.

Anbefalte batterier:

Batteri selges separat. Vi anbefaler 2 x LADDA oppladbare batterier, HR03 AAA 1,2 V.

Ikke bland batterier av forskjellige typer, kapasitet eller datomerking.

Ta vare på disse instruksene for fremtidig bruk.

Teknisk spesifikasjon

Modell: SYMFONISK lydfernkontroll gen 2

Type: E2123

Inngang: 2.4 V, 2 stk. LADDA oppladbare batterier, HR03 AAA 1.2 V.

Rekkevidde: 10 m i åpent rom

Kun til innendørs bruk

Driftsfrekvens: 2400–2483.5 MHz

Effekt: 3 dBm (EIRP)

Produsent: IKEA of Sweden AB

Adresse: Box 702, SE-343 81 Älmhult, SWEDEN



Symbolet viser en søppeldunk med et kryss over. Dette betyr at produktet ikke skal kastes i søpla, men holdes atskilt fra husholdningsavfallet. Produktet skal leveres til resirkulering i henhold til lokale ordninger for kildesortering. Informasjon om løsningen i din kommune finner du på www.sortere.no. Ved å holde produktet atskilt fra ordinært husholdningsavfall, hjelper du med å unngå potensiell negativ virkning på menneskers helse og miljøet. For mer informasjon, vennligst kontakt nærmeste IKEA-varehus.

Suomi

TÄRKEÄÄ

SYMFONISK-ääniohjain on suunniteltu toimimaan yhdessä IKEA-gatewayn tai -keskittimen kanssa ja ohjaamaan SYMFONISK-kaiuttimia.

IKEA Home smart -sovelluksen avulla voit lisätä toimintoja ääniohjaimeen.

Works with IKEA Home smart -merkinnällä varustettuja tuotteita ei voi lisätä suoraan ääniohjaimeen.

Jos sinulla on Apple-laite

Siirry App Storeen ja lataa IKEA Home smart -sovellus. Sovellus opastaa sinua SYMFONISK-ääniohjaimen ja muiden Works with IKEA Home smart -laitteiden asennuksessa.

Jos sinulla on Android-laite

Mene Google Play Kauppaan ja lataa IKEA Home smart -sovellus. Sovellus opastaa sinua SYMFONISK-ääniohjaimen ja muiden Works with IKEA Home smart -laitteiden asennuksessa.

Aloittaminen

Aseta kaksi 1,2 V:n HR03 AAA -paristoa navat oikein päin. Käynnistä IKEA Home smart -sovellus ja määritä laitteen asetukset ja lisää ohjelmia pikapainikkeisiin sovelluksen ohjeiden mukaisesti.

Sulje paristolokeron kansi, ja ääniohjain on nyt valmis käyttöön.

Ääniohjaimen toiminnot



Toista/tauko

Käynnistä tai pysäytä musiikki painamalla kerran.



Toista uudelleen

Toista viimeksi soitettu musiikki painamalla uudelleen.



Ohita

Siirry seuraavaan kappaleeseen painamalla kerran.



Suurena ja pienennä äänenvoimakkuutta



Säädä äänenvoimakkuutta nopeasti pitämällä painiketta painettuna.

- **Pikanäppäimet**
- Vaihda kauittimista toistettavaa soittolistaa.

Hoito-ohjeet

Puhdista ääniohjain pyyhkimällä pehmeällä kostutetulla liinalla ja kuivaa tuote pehmeällä kuivalla liinalla.

Paristojen vaihtaminen

Jos SYMFONISK-ääniohjainta käytetään säännöllisesti ja tarkoituksenmukaisesti, paristot kestävät noin kaksi vuotta. Kun paristot on aika vaihtaa, ääniohjaimen taustapuolella oleva punainen LED-valo vilkkuu aina, kun käytät ohjainta. Avaa paristolokeron kansi ja vaihda paristot kahteen uuteen 1,2 V:n HR03 AAA -paristoon.

VAROITUS!

Räjähdyksen vaara, jos jompikumpi paristo vaihdetaan virheelliseen paristotyyppiin. Hävitä käytetyt paristot ohjeiden mukaisesti.

TÄRKEÄÄ!

- SYMFONISK-ääniohjain on tarkoitettu vain sisäkäyttöön, ja sitä voi käyttää 0–40 °C:n lämpötiloissa.
- Älä jätä SYMFONISK-ääniohjainta suoraan auringonpaisteeseen tai lämmönlähteiden lähelle, jotta se ei ylikuumene.
- SYMFONISK-ääniohjaimen ja vastaanottimen toimintaetäisyys on mitattu avoimessa tilassa.
- Erilaiset rakennusmateriaalit ja yksiköiden sijoituspaikka voivat vaikuttaa toiminta-alueeseen.

Suosittelut paristot:

Paristot myydään erikseen. Suosittelemme kahta ladattavaa LADDA-paristoa, HR03 AAA 1,2 V.

Älä käytä sekaisin paristoja, joissa on eri kapasiteetti, tyyppi tai päiväys.

Säilytä nämä ohjeet myöhempää käyttöä varten.

Tekniset tiedot

Malli: SYMFONISK-ääniohjain, 2. sp

Tyyppi: E2123

Tulo: 2.4 V; kaksi LADDA-paristoa HR03 AAA 1.2 V

Kantama: 10 m avoimessa tilassa

Vain sisäkäyttöön

Toimintataajuus: 2400–2483.5 kHz

Lähtöteho: 3 dBm (EIRP)

Valmistaja: IKEA of Sweden AB

Osoite: Box 702, SE-343 81 Älmhult, SWEDEN



Rastitettu jäteastiasymboli ilmaisee, että tuotetta ei saa hävittää kotitalousjätteen joukossa. Kun hävität tuotteen, vie se asianmukaiseen keräys- tai kierrätyspisteeseen. Huolehtimalla tällä merkillä varustetun laitteen asianmukaisesti kierrätykseen vähennät kaatopaikalle päätyvän jätteen määrää ja mahdollisia ympäristölle ja terveydelle aiheutuvia haittoja. Lisätietoja lähimmästä IKEA-tavaratalosta.

Svenska

VIKTIGT

Ljudkontrollen SYMFONISK är gjord för att fungera tillsammans med IKEA gateway eller hubb och styra högtalarna SYMFONISK.

Använd appen IKEA Home smart för att addera fler funktioner till din ljudkontroll.

Du kan inte addera produkter märkta med "Fungerar med IKEA Home smart" direkt till din ljudkontroll.

Om du har en Apple-enhet

Gå till App Store och ladda ner appen IKEA Home smart. Appen tar dig genom installationen av ljudkontrollen SYMFONISK och andra enheter märkta med "Fungerar med IKEA Home smart".

Om du har en Android-enhet

Gå till Google Play-butiken och ladda ner appen IKEA Home smart. Appen tar dig genom installationen av ljudkontrollen SYMFONISK och andra enheter märkta med "Fungerar med IKEA Home smart".

Komma igång

Sätt i 2 st HR03 AAA 1,2V-batterier med korrekt polaritet. Öppna appen IKEA Home smart och följ instruktionerna i appen för hur du ställer in din enhet och lägger till scener till genvägsknapparna.

Stäng batterilocket. Din ljudkontroll är nu redo att användas.

Fjärrkontrollens funktioner



Spela upp/pausa

Tryck 1 gång för att sätta på eller stänga av musiken.



Upprepa

Tryck 1 gång för att upprepa senast spelade musik.



Hoppa över

Tryck 1 gång för att gå till nästa låt.

+ Höja och sänka volymen

— Tryck och håll kvar för att snabbt ändra volymen.

o Genvägsknappar

oo Används för att ändra spellistan som spelas på högtalarna.

Skötselråd

För att rengöra ljudkontrollen, torka den med en mjuk fuktad trasa. Använd en annan mjuk och torr trasa för att eftertorka.

Byta batterier

När fjärrkontrollen SYMFONISK för ljud används regelbundet och som avsett, räcker batterierna i ca 2 år.

När det är dags att byta batteri blinkar en röd LED-indikator på baksidan av ljudkontrollen när du använder den.

Öppna den bakre luckan och byt ut batterierna mot 2 nya HR03 AAA 1,2V-batterier.

WARNING!

Risk för explosion om batteriet ersätts med fel sorts batteri. Kassera förbrukade batterier enligt instruktionerna.

VIKTIGT!

- Ljudkontrollen SYMFONISK är avsedd endast för inomhusbruk och kan användas i temperaturer från 0 °C till 40 °C.
- Lämna inte ljudkontrollen SYMFONISK i direkt solljus eller nära en värmekälla, eftersom den kan överhettas.
- Räckvidden mellan ljudkontrollen SYMFONISK och mottagaren mäts i öppen luft.
- Olika byggmaterial och placering av enheterna kan påverka den trådlösa anslutningens räckvidd.

Rekommenderade batterier:

Batterier säljs separat. Vi rekommenderar 2 st LADDA uppladdningsbara batterier HR03 AAA 1,2V.

Blanda inte batterier med olika kapacitet, typer eller datumstämplar.

Spara dessa instruktioner för framtida bruk.**Teknisk data**

Modell: SYMFONISK ljudkontroll gen 2

Typ: E2123

Ingång: 2.4V, 2 x LADDA HR03 AAA-batterier

Räckvidd: 10 m i fri luft

Endast för inomhusbruk

Driftsfrekvens: 2405-2483,5 Mhz

Uteffekt: 3 dBm (EIRP)

Tillverkare: IKEA of Sweden AB

Adress: Box 702, SE-343 81 Älmhult, SVERIGE



Symbolen med den överkorsade soptunnan betyder att produkten ska kasseras separat från hushållsavfall. Produkten ska lämnas in för återvinning enligt lokala regler för avfallshantering. Genom att kassera en märkt produkt separat från hushållsavfallet bidrar du till att reducera mängden avfall som skickas till förbränning eller deponi och minimerar varje potentiell negativ påverkan på mänsklig hälsa och miljön. För mer information, vänligen kontakta ditt IKEA varuhus.

Česky

DŮLEŽITÉ!

Zvukové dálkové ovládání SYMFONISK je vyrobené tak, aby spolupracovalo s bránou nebo rozbočovačem IKEA a ovládalo vaše reproduktory SYMFONISK. Použijte aplikaci IKEA Home smart a přidejte do svého zvukového dálkového ovladače další funkce.

Výrobky označené „Works with IKEA Home smart“ nelze přidat přímo do vašeho zvukového dálkového ovladače.

Pokud máte zařízení Apple

Jděte do App Store a stáhněte si aplikaci IKEA Home smart. Aplikace vás provede procesem instalace zvukového dálkového ovladače SYMFONISK a dalších zařízení označených jako „Works with IKEA Home smart“.

Pokud máte zařízení Android:

Přejděte do obchodu Google Play a stáhněte si aplikaci IKEA Home smart. Aplikace vás provede procesem instalace zvukového dálkového ovladače SYMFONISK a dalších zařízení označených jako „Works with IKEA Home smart“.

Začínáme

Vložte 2 ks baterie HR03 AAA 1,2 V se správnou polaritou. Spustěte aplikaci IKEA Home smart a postupujte podle pokynů v aplikaci, které vás provedou nastavením zařízení a přidáním scén k tlačítkům zkratk.

Zavřete kryt baterie a váš zvukový ovladač je nyní připraven k použití.

Funkce dálkového ovládání zvuku



Přehrát/pozastavit

Stiskněte jednou a pustíte nebo zastavíte hudbu.



Přehrát znovu

Jedním stisknutím znovu pustíte naposledy přehrávanou hudbu.



Přeskočit

Stiskněte dvakrát a přejdete na další skladbu.

+ Zvýšit a snížit hlasitost

— Stisknutím a podržením rychle změníte hlasitost.

o Rychlý vypínač

oo Používá se ke změně seznamu skladeb streamovaného do reproduktorů.

Pokyny k péči o výrobek

Dálkové ovládání zvuku očistíte jemným navlhčeným hadříkem. Poté jej jinyým suchým a jemným hadříkem otřete.

Výměna baterií

Když používáte zvukové dálkové ovládání SYMFONISK pravidelně a podle návodu, baterie vám vydrží zhruba dva roky.

Až bude čas baterii vyměnit, bude na zadní straně ovládače během používání blikat červená LED kontrolka.

Otevřete víko baterie a vyměňte baterie za 2 nové baterie HR03 AAA, 1,2 V

UPOZORNĚNÍ!

Při výměně baterie za nesprávný typ hrozí nebezpečí výbuchu. S použitými bateriemi nakládejte podle návodu.

UPOZORNĚNÍ!

- Zvukové dálkové ovládání SYMFONISK slouží jen ke vnitřnímu použití a lze jej používat při teplotách od 0 °C do 40 °C.
- Zvukové dálkové ovládání SYMFONISK nenechávejte na přímém slunečním světle nebo v blízkosti jakéhokoli zdroje tepla, protože by se mohlo přehřívat.
- Vzdáleností mezi zvukovým dálkovým ovládáním a přijímačem je myšlena vzdálenost v otevřeném prostoru.
- Dosah připojení ovlivňují i různé stavební materiály a rozmístění zařízení v prostoru.

Doporučené baterie:

Baterie se prodávají zvlášť. IKEA doporučuje 2 dobíjecí baterie LADDA HR03 AAA 1,2 V.

Nekombinujte baterie různých kapacit, typů nebo dat výroby.

Tyto pokyny uložte pro budoucí použití.

Technické informace

Model: SYMFONISK, ovl. zvuku, gen. 2

Typ: E2123

Vstup: 2.4 V, 2x baterie LADDA HR03 AAA 1.2 V

Dosah: 10 m bez překážek

Pouze k použití v interiéru.

Provozní frekvence: 2 400–2 483.5 MHz

Výstupní výkon: 3 dBm (EIRP)

Výrobce: IKEA of Sweden AB

Adresa: Box 702 , SE-343 81 Älmhult, ŠVÉDSKO



Symbol přeškrtnutého kontejneru označuje, že tento výrobek musí být likvidován odděleně od běžného domácího odpadu. Výrobek by měl být odevzdán k recyklaci v souladu s místními předpisy pro nakládání s odpadem. Oddělením označeného výrobku z komunálního odpadu, pomůžete snížit objem odpadů posílaných do spaloven nebo na skládku a minimalizovat případný negativní dopad na lidské zdraví a životní prostředí. Pro více informací, prosím, kontaktujte obchodní dům IKEA.

Español

IMPORTANTE

El mando a distancia SYMFONISK se ha diseñado para que funcione con el dispositivo de conexión o hub IKEA, y controla los altavoces SYMFONISK. Utiliza la aplicación IKEA Home smart para añadir más funciones al mando. No puedes añadir los productos en los que aparezca "Funciona con IKEA Home smart" directamente al mando a distancia.

Si tienes un dispositivo Apple:

Entra en la App Store y descarga la aplicación IKEA Home smart. La aplicación te guiará en el proceso de instalación del mando a distancia SYMFONISK y otros dispositivos que funcionen con IKEA Home smart.

Si tienes un dispositivo Android:

Entra en Google Play Store y descarga la aplicación IKEA Home smart. La aplicación te guiará en el proceso de instalación del mando a distancia SYMFONISK y otros dispositivos que funcionen con IKEA Home smart.

Primeros pasos

Introduce las 2 pilas HR03 AAA de 1,2 V con la polaridad correcta. Inicia la aplicación IKEA Home smart y sigue las instrucciones que se indican para configurar el dispositivo y añadir escenas a los botones de acceso directo. Cierra la tapa de las pilas y podrás empezar a utilizar el mando a distancia.

Funciones del mando



Reproducir/pausar

Pulsa una vez para iniciar o detener la música.



Repetir

Pulsa una vez para repetir la música que has reproducido recientemente.



Omitir

Pulsa una vez para saltar a la siguiente pista.

+ Subir y bajar el volumen

— Mantén pulsado para cambiar el volumen rápidamente.

o Botones de acceso directo

- o Úsalos para cambiar la lista de reproducción que se está reproduciendo en los altavoces.

Instrucciones de limpieza

Para limpiar el mando a distancia, pásale un paño suave humedecido y utiliza otro paño seco y suave para secarlo.

Cambio de pilas

Si utilizas el mando a distancia SYMFONISK según las instrucciones y con regularidad, las pilas duran aproximadamente 2 años.

Cuando llegue el momento de cambiar las pilas, se encenderá un piloto LED rojo en la parte posterior cuando utilices el mando a distancia.

Abre la tapa de las pilas y sustitúyelas por 2 pilas nuevas HR03 AAA de 1,2 V.

ADVERTENCIA

Hay riesgo de explosión si las pilas se reemplazan por un modelo distinto al indicado. Desecha las pilas gastadas según se indica en las instrucciones.

IMPORTANTE

- El mando a distancia SYMFONISK se ha diseñado para utilizarse únicamente en interiores y a temperaturas entre 0° y 40° C.
- Para que no se recaliente, no expongas el mando a distancia SYMFONISK a la luz directa del sol ni lo dejes cerca de otras fuentes de calor.
- El alcance entre el mando a distancia SYMFONISK y el receptor se ha medido al aire libre.
- El alcance de la conexión puede variar en función de los materiales de construcción y de la ubicación de los distintos elementos conectados.

Pilas recomendadas:

Las pilas se venden por separado. Recomendamos 2 pilas recargables LADDA HR03 AAA de 1,2 V.

No mezcles pilas de distinta capacidad, tipo o fecha.

Conserva estas instrucciones para poder consultarlas en un futuro.

Características técnicas

Modelo: mando a distancia SYMFONISK gen 2

Tipo: E2123

Alimentación: 2.4 V, 2 pilas LADDA HR03 AAA de 1.2 V

Alcance: 10 m sin obstáculos

Solo para uso en interiores

Frecuencia de funcionamiento: 2400-2483.5 MHz

Potencia de salida: 3 dBm (EIRP)

Fabricante: IKEA of Sweden AB

Dirección: Box 702, SE-343 81 Älmhult, SUECIA



La imagen del cubo de basura tachado indica que el producto no debe formar parte de los residuos habituales del hogar. Se debe reciclar según la normativa local medioambiental de eliminación de residuos. Cuando separas los productos que llevan esta imagen, contribuyes a reducir el volumen de residuos que se incineran o se envían a vertederos y minimizas el impacto negativo sobre la salud y el medio ambiente. Para más información, ponte en contacto con tu tienda IKEA.

Italiano

IMPORTANTE

Il telecomando audio SYMFONISK è pensato per funzionare insieme al gateway o all'hub IKEA e per controllare le casse SYMFONISK.

Usa l'app IKEA Home smart per aggiungere altre funzioni al tuo telecomando audio.

Non è possibile aggiungere direttamente al tuo telecomando audio i prodotti con etichetta "Compatibile con IKEA Home smart".

Se hai un dispositivo Apple

Accedi all'App Store e scarica l'app IKEA Home smart. L'app ti guiderà nel processo di installazione del telecomando audio SYMFONISK e di altri dispositivi contrassegnati come "Compatibili con IKEA Home smart".

Se hai un dispositivo Android

Accedi a Google Play Store e scarica l'app IKEA Home smart. L'app ti guiderà nel processo di installazione del telecomando audio SYMFONISK e di altri dispositivi contrassegnati come "Compatibili con IKEA Home smart".

Come iniziare

Inserisci 2 batterie HR03 AAA 1,2 V rispettando la polarità. Avvia l'app IKEA Home smart e segui le istruzioni all'interno dell'app per configurare il dispositivo e aggiungere le scene ai pulsanti di scelta rapida.

Chiudi il coperchio della batteria: a questo punto il telecomando audio è pronto per l'uso.

Funzioni del telecomando audio



Play/pausa

Premi una volta per riprodurre o interrompere la musica.



Ripeti

Premi una volta per ripetere il brano più recente.



Salta

Premi una volta per passare al brano successivo.

+ Alza e abbassa il volume

— Premi e tieni premuto per cambiare rapidamente il volume.

o Pulsanti di scelta rapida

oo Servono per modificare la playlist trasmessa alle casse.

Istruzioni per la pulizia

Per pulire il telecomando audio, usa un panno morbido inumidito. Usa un altro panno morbido e asciutto per asciugarlo.

Sostituzione delle batterie

Se il telecomando audio SYMFONISK viene usato regolarmente e secondo le istruzioni, le batterie durano circa 2 anni.

Al momento di sostituire le batterie, l'indicatore a LED rosso sul retro del telecomando audio lampeggerà durante l'uso.

Apri il coperchio delle batterie e sostituisci queste ultime con 2 nuove batterie HR03 AAA 1,2V.

AVVERTENZE!

C'è il rischio di esplosione se una batteria viene sostituita con una di tipo non corretto. Smaltisci le batterie usate come indicato nelle istruzioni.

IMPORTANTE!

- Il telecomando audio SYMFONISK deve essere usato esclusivamente in ambienti interni, a temperature comprese tra 0 °C e 40 °C.
- Non lasciare il telecomando audio SYMFONISK esposto alla luce diretta del sole o vicino ad altre fonti di calore perché potrebbe surriscaldarsi.
- La portata tra il telecomando audio SYMFONISK e il ricevitore è misurata in campo libero.
- I diversi materiali da costruzione e l'ubicazione delle unità possono influire sulla portata della connettività wireless.

Batterie raccomandate:

Le batterie sono vendute separatamente. Consigliamo 2 batterie ricaricabili LADDA HR03 AAA 1,2 V.

Non usare contemporaneamente batterie diverse per capacità, tipo o data.

Conserva queste istruzioni per future consultazioni.**Dati tecnici**

Modello: telecomando audio SYMFONISK (2a generazione)

Tipo: E2123

Input: 2.4 V, 2 batterie LADDA HR03 AAA 1.2 V

Portata: 10 m in assenza di ostacoli

Utilizzabile solo in ambienti interni

Frequenza operativa: 2400-2483.5 MHz

Potenza di uscita: 3 dBm (EIRP)

Produttore: IKEA of Sweden AB

Indirizzo: Box 702, SE-343 81 Älmhult, SVEZIA



Il simbolo del cassonetto barrato indica che il prodotto non può essere eliminato con i comuni rifiuti domestici. Il prodotto dev'essere riciclato nel rispetto delle norme ambientali locali per lo smaltimento dei rifiuti. Separando un prodotto contrassegnato da questo simbolo dai rifiuti domestici, aiuterai a ridurre il volume dei rifiuti destinati agli inceneritori o alle discariche, minimizzando così qualsiasi possibile impatto negativo sulla salute umana e sull'ambiente. Per saperne di più, contatta il negozio IKEA più vicino a te.

Magyar

FONTOS!

A SYMFONISK hangvezérlés az IKEA jeltovábbítóval vagy hubbal együtt működik és vezérelheted vele SYMFONISK hangszóróidat.

Használd az IKEA Home smart applikációt és próbáld ki az összes funkciót. Közvetlenül nem tudsz IKEA Home smart kompatibilis termékeket hozzáadni a hangvezérléshez.

Ha Apple eszközöd van:

Nyisd meg az App Store-t és töltsd le az IKEA Okos otthon applikációt. Az applikáció végigvezet az IKEA Okos otthon termékek beüzemelésének folyamatán.

Ha Android eszközöd van:

Nyisd meg a Google Play áruházat és töltsd le az IKEA Okos otthon applikációt. Az applikáció végigvezet az IKEA Okos otthon termékek beüzemelésének folyamatán.

Első lépések

Helyezz be 2 db HR03 AAA 1,2V elemet, figyelve a megfelelő polaritásra.

Indítsd el az IKEA Okos otthon alkalmazást és kövesd az abban megjelenő utasításokat a termék üzembe helyezéséhez és a shortcut gombokban tárolt beállítások kezeléséhez.

Zárd le az elemtartó fedelét, ezt követően a készülék készen áll a használatra.

Funkciók



Lejátszás/szünet

Nyomd meg egyszer, hogy elindítsd vagy megállítsd a zenét.



Ismétlés

Nyomd meg egyszer, hogy elindítsd a legutolsó zeneszámot.



Ugrás a következőre

Nyomd meg egyszer, ha átugord a sorban következő zeneszámot.

⊕ Hangerő növelése és csökkentése

— Nyomd meg és tarts nyomva, hogy módosítsd a hangerőt.

○ Shortcut gombok

○○ Az épp futó lejátszási listákat lehet vele váltani.

Tisztítás és karbantartás

A készüléket egy puha, nedves ruhával töröld át, majd egy másik ruhával töröld szárazra.

ELEMCSERE

Ha a SYMFONISK szabályozót rendeltetésszerűen és rendszeresen használod, a benne lévő elemek nagyjából 2 évig fognak működni.

Ha eljön az elemcsere ideje, egy piros LED fény fog világítani használat közben a készülék hátulján.

Nyisd fel a hátsó borítást és cseréld le a régi elemeket két új AAA/HR03, 1,2V típusú elemmel.

FIGYELEM!

Ha nem megfelelő típusú elemet teszel bele, robbanásveszélyt okozhatsz. A használt elemeket az útmutató és a helyi előírások szerint kezeld.

FONTOS!

- A SYMFONISK szabályozó kizárólag beltéren használható, 0°C és 40 °C közti hőmérsékleten.
- Ne tedd ki közvetlen napfénynek és ne helyezd hőforrás közelébe, mivel ettől túlmelegedhet.
- A készülék hatótávolságát szabadtéren teszteltük.
- A különböző faltípusok, illetve a pontos elhelyezése befolyásolhatja a hatótávolságot.

Ajánlott elemek:

Az elemek külön kaphatók. Az IKEA 2 db LADDA tölthető elemet javasol (HR03, AAA, 1.2 V).

Ne használj egyszerre különböző kapacitású, típusú és korú elemeket!

Őrizd meg ezt az útmutatót!

Műszaki adatok

Modell: SYMFONISK hangerő-szabályozó, 2. generáció

Típus: E2123

Bemenet: 2 db LADDA tölthető elem (HR03, AAA, 1.2 V).

Hatótávolság: 10 m szabad téren, akadályok nélkül.

Kizárólag beltéren használható.

Működési frekvencia: 2400-2483.5 Mhz

Kimeneti teljesítmény: 3 dBm (EIRP)

Gyártó: IKEA of Sweden AB

Cím: Box 702, SE-343 81 Älmhult, Svédország



Az áthúzott, kerekes szemetest ábrázoló szimbólum azt jelzi, hogy a terméket a háztartási hulladéktól különválasztva kell elhelyezni. A terméket a helyi szabályozásnak megfelelően, újrahasznosítás céljából a megfelelő helyen kell leadni. Azzal, hogy az így jelölt termékeket a háztartási hulladéktól különválasztod, segítesz csökkenteni a hulladékégetőkbe kerülő vagy a földben elhelyezett szemét mennyiségét, ezzel minimalizálod az egészségre és a környezetre ártalmas lehetséges negatív hatásokat. További információkért kérjük, lépj kapcsolatba a legközelebbi IKEA áruházzal!

Polski

WAŻNE

Pilot audio SYMFONISK jest przeznaczony do współpracy z bramką lub koncentratorom IKEA i sterowania głośnikami SYMFONISK.

Użyj aplikacji IKEA Home smart, aby dodać więcej funkcji do swojego pilota audio.

Nie można dodawać produktów oznaczonych "Współpracuje z IKEA Home smart" bezpośrednio do pilota audio.

Jeśli masz urządzenie Apple

Przejdź do App Store i pobierz aplikację IKEA Home smart. Aplikacja przeprowadzi Cię przez proces instalacji pilota audio SYMFONISK i innych urządzeń "Works with IKEA Home smart".

Jeśli masz urządzenie z Androidem

Przejdź do sklepu Google Play i pobierz aplikację IKEA Home smart. Aplikacja przeprowadzi Cię przez proces instalacji pilota audio SYMFONISK i innych urządzeń "Works with IKEA Home smart".

Pierwsze kroki

Włóż 2 baterie HR03 AAA 1,2 V zgodnie z polaryzacją. Uruchom aplikację IKEA Home smart i postępuj zgodnie z instrukcjami w aplikacji, aby skonfigurować urządzenie i dodać sceny do przycisków skrótów.

Zamknij pokrywę baterii i pilot audio jest gotowy do użycia.

Funkcje pilota audio



Odtwarzanie/pauza

Naciśnij raz, aby uruchomić lub zatrzymać odtwarzanie muzyki.



Powtarzanie

Naciśnij raz, aby powtórzyć ostatnio odtwarzany utwór.



Pomijanie

Naciśnij raz, aby przejść do następnej ścieżki.

⊕ Zwiększanie i obniżanie głośności

— Naciśnij i przytrzymaj, aby szybko zmienić głośność.

○ **Klawisze skrótu**

○○ Używane do zmiany listy utworów przesyłanej do głośnika.

Pielęgnacja

Aby wyczyścić pilot audio przetrzyj miękką, wilgotną szmatką. Użyj drugiej miękkiej, suchej szmatki i wytrzyj do sucha.

Wymiana baterii

Jeżeli pilot audio SYMFONISK używany jest regularnie i zgodnie z przeznaczeniem, bateria wystarcza na około 2 lata.

Kiedy nadejdzie pora wymiany baterii, czerwony wskaźnik LED z tyłu pilota będzie migać podczas korzystania z pilota.

Otwórz pokrywę baterii i wymień baterie na 2 nowe baterie HR03 AAA 1,2 V.

OSTRZEŻENIE!

Ryzyko eksplozji w przypadku wymiany którejkolwiek baterii na niewłaściwy typ. Utylizacja zużytych baterii zgodnie z instrukcją.

WAŻNE!

- Pilot audio SYMFONISK przeznaczony jest wyłącznie do użytku w pomieszczeniach i może być używany w temperaturach od 0 °C do 40 °C.
- Nie zostawiaj pilota audio SYMFONISK w bezpośrednim świetle słonecznym lub w pobliżu jakiegokolwiek źródła ciepła, ponieważ może to spowodować jego przegrzanie.
- Zasięg pomiędzy pilotem audio SYMFONISK a odbiornikiem mierzony jest w otwartej przestrzeni.
- Różne materiały budowlane i rozmieszczenie urządzeń mogą mieć wpływ na zasięg łączności bezprzewodowej.

Zalecane baterie:

Baterie sprzedawane są osobno. Rekomendujemy 2 akumulatory LADDA HR03 AAA 1,2V

Nie mieszaj baterii o różnej pojemności, typie lub dacie produkcji.

Zachowaj instrukcje do wykorzystania w przyszłości.

Dane techniczne

Model: SYMFONISK pilot audio gen 2

Typ: E2123

Zasilanie: 2.4V, 2x baterie LADDA HR03 AAA 1.2V

Zasięg: 10 m bez przeszkód

Wyłącznie do użytku wewnątrz pomieszczeń

Częstotliwość robocza: 2400-2483.5 Mhz

Moc wyjściowa: 3 dBm (EIRP)

Producent: IKEA of Sweden AB

Adres: Box 702, SE-343 81 Älmhult, SWEDEN



Przekreślony symbol kosza na odpady oznacza, że oznaczony produkt nie może być wyrzucany wraz ze zmieszanymi odpadami komunalnymi z gospodarstwa domowego. Zużyty sprzęt elektryczny i elektroniczny należy przekazać do przetworzenia i recyklingu zgodnie z obowiązującymi w danym kraju przepisami ochrony środowiska dotyczącymi gospodarowania odpadami. Selektywna zbiórka odpadów m.in. z gospodarstw domowych przyczynia się do zmniejszenia ilości odpadów przekazanych na składowiska lub do spalarni oraz ograniczenia ich potencjalnego negatywnego wpływu na zdrowie ludzi i środowisko. Aby uzyskać więcej informacji, skontaktuj się z najbliższym sklepem IKEA.

Eesti

OLULINE

SYMFONISK pult on mõeldud kasutamiseks IKEA juurdepääsuseadme või jaoturiga ja sellega saad juhtida oma SYMFONISK kõlareid. Kasuta oma puldile funktsioonide lisamiseks IKEA Home smart rakendust. Tooteid, mis kannavad märgist "Works with IKEA Home smart", ei saa puldiga otse ühendada.

Kui sul on Apple'i seade:

Ava App Store ja laadi alla IKEA Home smart rakendus. Järgi nii SYMFONISK puldi kui ka teiste IKEA Home smart rakendusega töötavate seadmete installimiseks rakenduse juhiseid.

Kui sul on Androidi seade:

Ava Google Play pood ja laadi alla IKEA Home smart rakendus. Järgi nii SYMFONISK puldi kui ka teiste IKEA Home smart rakendusega töötavate seadmete installimiseks rakenduse juhiseid.

Alustamine

Sisesta kaks (2) HR03 AAA 1,2 V patareid. Käivita IKEA Home smart rakendus. Seadista rakenduse juhiste abil oma seade ja lisa otseteede nuppudele stseene. Pane patareide kate oma kohale. Pult on kasutusvalmis.

Heli juhtimise funktsioonid



Mängi/Lõpeta

Vajuta üks kord, et muusika mängimist alustada või lõpetada.



Korda

Vajuta üks kord, et viimati mängitud muusikat uuesti kuulata.



Jäta lugu vahele

Vajuta üks kord, et järgmine lugu vahele jätta.

+ Helivaljuse suurendamine ja vähendamine

— Vajuta ja hoia all, et helivaljust kiiresti muuta.

o Otsetee nupud

oo Kasutatakse kõlaritesse striimitava esitusloendi muutmiseks.

Hooldusjuhised

Puldi puhastamiseks pühi seda pehme niiske lapiga. Kasuta selle kuivatamiseks teist, pehmet ja kuiva lappi.

Patareide vahetamine

Kui SYMFONISK pulti kasutatakse pidevalt ja vastavalt juhistele, peavad patareid vastu umbes 2 aastat.

Kui on aeg patareisid vahetada, hakkab puldi tagaosas asuv punane LED-indikaator puldi kasutamise ajal vilkuma.

Eemalda patareide kate ja asenda vanad patareid kahe uue HR03 AAA patareiga.

HOIATUS!

Kui kasvõi üks patarei asendatakse ebasobivat tüüpi patareiga, tekib plahvatusoht. Viska kasutatud patareid ära vastavalt juhistele.

TÄHTIS TEAVE!

- SYMFONISK pult on mõeldud vaid siseruumides kasutamiseks ja seda saab kasutada temperatuuril 0°C kuni 40 °C.
- Ära jäta SYMFONISK pulti otsese päikesevalguse kätte, sest see võib üle kuumeneda.
- SYMFONISK puldi ja vastuvõtja vahelist leviulatust mõõdetakse vabas õhus.
- Mitmesugused ehitusmaterjalid ja mööbliesemete paigutus võivad mõjutada juhtmevaba ühenduse ulatust.

Patareide valimine:

Patareisid müüakse eraldi. Soovitame kasutada kahte (2) LADDA laetavat patareid HR03 AAA 1,2 V.

Ära kombineeri eri võimsusega, eri tüüpi või eri säilivusajaga patareisid.

Hoia need juhised edasiseks kasutamiseks alles.

Tehnilised andmed

Mudel: SYMFONISK 2. põlvkonna pult (gen 2)

Tüüp: E2123

Sisend: 2.4 V; 2 x LADDA HR03 AAA 1.2V patareid.

Ulatus: takistusteta alal 10 m.

Vaid siseruumides kasutamiseks.

Töösagedus: 2400–2483.5 MHz

Väljundvõimsus: 3 dBm (EIRP)

Tootja: IKEA of Sweden AB

Address: Box 702, SE-343 81 Älmhult, SWEDEN



Läbikriipsutatud prügikasti märk tähendab, et toode tuleb hävitada olmeprügist eraldi. Toode tuleb viia übertöötluspunkti kooskõlas kohalike keskkonnakaitse regulatsioonidega, mis puudutavad jäätmekäitlust. Eraldades tähistatud toote olmeprügist, aitate vähendada jäätmete kogust, mis saadetakse põletusahju või prügimägedele ja minimeerite nii võimalikku negatiivset mõju inimeste tervisele ja keskkonnale. Täpsema info saamiseks võtke ühendust IKEA keskusega.

Latviešu

SVARĪGI!

SYMFONISK skaņu sistēmas tālvadības pults darbojas ar IKEA vārteju vai centru un regulē SYMFONISK skaļruņus.

Skaņu sistēmas tālvadības pultij papildu funkcijas var pievienot, izmantojot IKEA Home smart lietotni.

Skaņu sistēmas tālvadības pultij tieši nevar pievienot citas "Works with IKEA Home smart" ierīces.

Apple ierīcēm

Lejupielādēt IKEA Home smart lietotni App Store. Lietotne vadīs tavas SYMFONISK skaņas ierīces pults un citu "Works with IKEA Home smart" ierīču uzstādīšanas gaitu.

Android ierīcēm

Lejupielādēt IKEA Home smart lietotni Google Play Store. Lietotne vadīs tavas SYMFONISK skaņas ierīces pults un citu "Works with IKEA Home smart" ierīču uzstādīšanas gaitu.

Sākt lietošanu

Ielik divas HR03 AAA 1,2 V baterijas pareizajā virzienā (polaritāte). Ieslēgt IKEA Home smart lietotni, sekot lietotnē redzamajām norādēm par to, kā sagatavot ierīci, un pievienot vietas īsceļu pogām.

Aizvērt bateriju nodalījuma vāciņu. Tagad Skaņu sistēmas tālvadības pults ir gatava lietošanai.

Skaņu sistēmas tālvadības pults funkcijas

Atskaņot/apturēt

Nospieš vienreiz, lai atskaņotu vai apturētu mūziku.

Atkārtot

Nospieš vienreiz, lai atkārtotu pēdējo atskaņoto dziesmu.

Izlaist

Nospieš vienreiz, lai izlaistu nākamo dziesmu.

+ Skaļuma maiņa

— Nospieš un turēt nospieštu, lai ātri mainītu skaļumu.

o Īsceļa pogas

oo Mainīt atskaņošanas sarakstu.

Kopšanas norādījumi

Skaņu sistēmas tālvadības pulti tīrīt ar mīkstu, mitru drānu un noslaucīt ar mīkstu, sausu drānu.

Bateriju maiņa

Regulāri un pareizi lietojot SYMFONISK skaņu sistēmas tālvadības pulti, baterijas kalpos apmēram 2 gadus.

Kad būs pienācis laiks mainīt baterijas, lietojot skaņu sistēmas tālvadības pulti, tās aizmugurē mirgos sarkana LED lampiņa.

Atvērt bateriju nodalījuma pārsegu, izņemt izlietotās baterijas un ielikt vietā divas jaunas HR03 AAA 1,2 V baterijas.

BRĪDINĀJUMS!

Izmantojot nepiemērota veida bateriju, pastāv eksplozijas risks. Izlietotās baterijas jānodod atkritumos atbilstoši norādījumiem.

SVARĪGI!

- SYMFONISK skaņu sistēmas tālvadības pults paredzēta lietošanai tikai telpās 0–40 °C temperatūrā.
- Neatstāt SYMFONISK skaņu sistēmas tālvadības pulti tiešos saules staros vai karstuma avota tuvumā, jo tā var aizdegties.
- SYMFONISK skaņu sistēmas tālvadības pults un uztvērēja darbības diapazons ir mērīts brīvā telpā bez šķēršļiem.
- Bezvadu savienojuma diapazonu var ietekmēt sienu materiāls un priekšmetu izvietojums telpā.

Ieteicamās baterijas:

Baterijas pārdod atsevišķi. IKEA iesaka izmantot 2x LADDA lādējamās baterijas HR03 AAA 1,2 V.

Nelietot kopā dažādas ietilpības, dažādu veidu baterijas un baterijas ar atšķirīgu datuma zīmogu.

Saglabāt šo instrukciju turpmākai uzziņai.

Tehniskie dati

Modelis: SYMFONISK otrās paaudzes skaņu sistēmas tālvadības pults

Tips: E2123

Ieeja: 2.4 V, 2x LADDA baterijas HR03 AAA 1.2 V.

Diapazons: 10 m telpā bez šķēršļiem.

Lietošanai tikai telpās

Darbības frekvence: 2400–2483.5 Mhz

Izejas jauda: 3 dBm (EIRP)

Ražotājs: IKEA of Sweden AB

Adrese: Box 702, SE-343 81 Älmhult, SWEDEN (ZVIEDRIJA)



Nosvītrotais atkritumu konteinera simbols norāda, ka prece jālikvidē atsevišķi no citiem sadzīves atkritumiem. Šī prece jānodod pārstrādei, ņemot vērā vietējos vides aizsardzības noteikumus, kas attiecas uz atkritumu apsaimniekošanu. Nošķirot marķēto preci no sadzīves atkritumiem, jūs palīdzēsiet samazināt atkritumu apjomu, kas nonāk atkritumu sadedzināšanas iekārtās vai atkritumu poligonos, tādējādi samazinot to potenciālo negatīvo ietekmi uz veselību un vidi. Sīkāka informācija IKEA veikalos.

Lietuvių

SVARBU

Garso reguliatorius SYMFONISK veikia su IKEA tinklų sietuvu ir šakotuvu; jo paskirtis – valdyti garsiakalbių SYMFONISK funkcijas.

Jei norite naudotis papildomomis garso reguliatoriaus funkcijomis, įsiedikite programėlę „IKEA Home smart“.

Su programėle „IKEA Home smart“ veikiančių gaminių negalite prijungti tiesiogiai prie savo garso reguliatoriaus.

Jei turite „Apple“ įrenginį:

Apsilankykite parduotuvėje „App Store“ ir atsisiųskite išmaniają programėlę „IKEA Home smart“. Programėlė jums nurodys, kaip įsiedigti nuotolinį garso reguliatorių SYMFONISK ir kitus su šia programėle veikiančius įrenginius.

Jei turite „Android“ įrenginį:

Apsilankykite parduotuvėje „Google Play“ ir atsisiųskite išmaniają programėlę „IKEA Home smart“. Programėlė jums nurodys, kaip įsiedigti nuotolinį garso reguliatorių SYMFONISK ir kitus su šia programėle veikiančius įrenginius.

Nuo ko pradėti

Atsižvelgdami į poliariškumą, įdėkite dvi HR03 AAA 1,2 V baterijas.

Atsidarykite programėlę „IKEA Home smart“ ir sekite nurodymus, kaip įrenginį paruošti naudoti ir sparčiuosius mygtukus susieti su atitinkamomis zonomis.

Uždarykite baterijų skyrelio dangtelį – dabar jūsų garso reguliatorius paruoštas naudoti.

Garso reguliatoriaus funkcijos



Leisti / pristabdyti

Paspauskite vieną kartą, jei norite paleisti / pristabdyti muziką.



Kartoti

Paspauskite vieną kartą, jei norite pakartotinai paleisti paskutinį leistą įrašą.



Praleisti

Paspauskite du kartus, jei norite paleisti kitą kūrinį.



Pagarsinti / pritildyti



Paspauskite ir palaikykite nuspaudę, jei norite pakeisti garsumą.

o Spartieji mygtukai

o o Jais galite pakeisti per garsiakalbius leidžiamą grojaraštį.

Kaip prižiūrėti

Garso reguliatorių valykite drėgna šluoste, paskui kruopščiai nusausinkite.

Kaip pakeisti baterijas

Kai garso reguliatorius SYMFONISK naudojamas pastoviai ir pagal paskirtį, baterijos veikia apytiksliai dvejus (2) metus.

Atėjus laikus baterijas pakeisti, įjungus garso reguliatorių, ims žybsėti jo kitoje pusėje esanti raudona LED indikatoriaus lemputė.

Atidarykite baterijų skyriaus dangtelį ir pakeiskite senas baterijas 2 naujomis AAA 1,2 V HR03 baterijomis.

ĮSPĖJIMAS!

Bent vieną bateriją pakeitus netinkamo tipo baterija, gali įvykti sprogdimas. Panaudotas baterijas šalinkite pagal nustatytą tvarką.

SVARBU!

- Garso reguliatorius SYMFONISK skirtas naudoti patalpose, kuriose temperatūra nuo 0 iki 40 °C.
- Nepalikite garso reguliatorius SYMFONISK tiesioginėje saulės šviesoje ar šalia šilumos šaltinių, kad neperkaistų.
- Diapazonas tarp garso reguliatoriaus SYMFONISK ir imtuvo matuojamas atvirame ore.
- Įtakos belaidžio veikimo diapazonui gali turėti pastato konstrukcija ir įtaisų įrengimo vieta.

Kokias baterijas naudoti:

Baterijos paduodamos atskirai. Rekomenduojame įkraunamasias baterijas LADDA HR03 AAA 1,2 V; reikia 2 vnt.

Nenaudokite skirtingų baterijų, t. y. jei skiriasi jų talpa, tipas, galiojimo laikas.

Išsaugokite šiuos nurodymus ateičiai – gal prireiks.

Techniniai duomenys

Modelis: SYMFONISK sound remote gen 2

Tipas: E2123

Įtėja: 2.4 V, 2×LADDA baterijos HR03 AAA 1.2 V

Diapazonas: 10 m (be kliūčių)

Skirta naudoti tik patalpoje.

Darbinis dažnis: 2400–2483.5 MHz

Išėjimo galia: 3 dBm (EIRP)

Gamintojas: „IKEA of Sweden AB“

Adresas: p. d. 702 SE-343 81 Elmhultas, ŠVEDIJA



Perbraukto atliekų konteinerio simbolis reiškia, kad gaminio atliekų negalima tvarkyti kartu su kitomis buitinėmis atliekomis. Gaminys turi būti perdirbamas pagal šalies aplinkosaugos reikalavimus. Atskirdami taip pažymėtą gaminį nuo buitinių atliekų padėsite sumažinti atliekų kiekius išvežamus į sąvartynus ar deginimo vietas, ir galimą neigiamą poveikį žmogaus sveikatai bei gamtai. Daugiau informacijos jums suteiks parduotuvėje IKEA.

Portugues

ATENÇÃO

O comando de som SYMFONISK foi desenvolvido para funcionar em conjunto com o gateway ou base IKEA e controlar as colunas de som SYMFONISK.

Use a aplicação IKEA Home Smart para adicionar mais funções ao comando de som.

Não pode adicionar produtos marcados como "Compatíveis com IKEA Home Smart" diretamente ao comando de som.

Se tiver um dispositivo Apple

Aceda à App Store e transfira a aplicação IKEA Home smart. A aplicação vai ajudar no processo de instalação do comando de som SYMFONISK e de outros dispositivos "Compatíveis com IKEA Home Smart".

Se tiver um dispositivo Android

Aceda ao Google Play e transfira a aplicação IKEA Home Smart. A aplicação vai ajudar no processo de instalação do comando de som SYMFONISK e de outros dispositivos "Compatíveis com IKEA Home Smart".

Começar

Insira 2 pilhas HR03 AAA de 1,2V com a polaridade correta. Inicie a aplicação IKEA Home Smart e siga as instruções na aplicação para configurar o dispositivo e adicionar cenários aos botões de atalho.

Feche a tampa das pilhas e o seu comando de som estará pronto a usar.

Funções de comando de som

Reproduzir/Pausa

 Prima uma vez para iniciar ou parar a música.

Repetir

 Prima uma vez para repetir a música tocada mais recentemente.

Saltar

 Prima uma vez para passar para a faixa seguinte.

+ Aumentar e reduzir o volume

— Mantenha premido para alterar o volume rapidamente.

o Botões de atalho

- o Usados para mudar a lista de músicas que está a ser reproduzida nas colunas.

Instruções de manutenção

Para limpar o comando de som, limpe com um pano suave humedecido e seque com um pano seco e macio.

Substituir as pilhas

Quando o comando de som SYMFONISK é usado regularmente e de forma correta, as pilhas duram aproximadamente 2 anos.

Quando está na altura de mudar as pilhas, uma luz LED vermelha pisca na parte de trás do comando de som quando o utiliza.

Abra a tampa das pilhas e substitua as pilhas por 2 pilhas HR03 AAA de 1,2V novas.

ATENÇÃO!

Há o risco de explosão se a pilha for substituída de forma incorreta. Elimine as pilhas usadas de acordo com as instruções.

IMPORTANTE!

- O comando de som SYMFONISK só deve ser usado no interior e pode ser usado em temperaturas entre 0°C e 40°C.
- Não deixe o comando de som SYMFONISK sob a luz solar direta ou perto de uma fonte de calor, pois pode sobreaquecer.
- O alcance entre o comando de som SYMFONISK e o recetor é medido em espaço aberto.
- Os diferentes materiais de construção e a colocação das unidades podem afetar a amplitude da conectividade sem fios.

Pilhas recomendadas:

As pilhas são vendidas em separado. A IKEA recomenda 2 pilhas recarregáveis LADDA HR03 AAA 1.2V.

Não misture pilhas de diferentes capacidades, tipos ou validades.

Guarde estas instruções para consulta futura.**Dados técnicos**

Modelo: comando de som SYMFONISK de 2.ª geração

Tipo: E2123

Entrada: 2.4V, 2 pilhas HR03 AAA 1.2V LADDA

Alcance: 10m desobstruídos

Para usar somente dentro de casa

Frequência de funcionamento: 2400-2483.5 Mhz

Potência de saída: 3dBm (EIRP)

Fabricante: IKEA of Sweden AB

Morada: Box 702, SE-343 81 Älmhult, SUÉCIA



O símbolo do caixote do lixo com o sinal de proibição indica que esse artigo deve ser separado dos resíduos domésticos convencionais. Deve ser entregue para reciclagem de acordo com as regulamentações ambientais locais para tratamento de resíduos. Ao separar um artigo assinalado dos resíduos domésticos, ajuda a reduzir o volume de resíduos enviados para os incineradores ou aterros, minimizando o potencial impacto negativo na saúde pública e no ambiente. Para mais informações, contacte a loja IKEA perto de si.

Româna

IMPORTANT

Telecomanda audio SYMFONISK este concepută să funcționeze împreună cu portul gateway sau hub-ul IKEA și controlează boxele SYMFONISK.

Folosește aplicația IKEA Home smart pentru a adăuga mai multe funcții la telecomanda audio.

Nu poți adăuga produse marcate „Funcționează cu IKEA Home Smart” direct la telecomanda audio.

În cazul în care ai un dispozitiv Apple

Accesează App Store și descarcă aplicația IKEA Home smart. Aplicația te va îndruma prin procesul de instalare a telecomenzii audio SYMFONISK și a altor dispozitive care „Funcționează cu IKEA Home smart”.

În cazul în care ai un dispozitiv Android

Accesează Google Play store și descarcă aplicația IKEA Home smart. Aplicația te va îndruma prin procesul de instalare a telecomenzii audio SYMFONISK și a altor dispozitive care „Funcționează cu IKEA Home smart”.

Mod de funcționare

Introdu 2 baterii HR03 AAA 1,2V cu polaritatea corectă. Pornește aplicația IKEA Home smart și urmează instrucțiunile din aplicație despre cum să configurezi dispozitivul și adaugă scene la butoanele de comenzi rapide. Închide capacul bateriei și apoi telecomanda audio este gata pentru a fi folosită.

Funcțiile telecomenzii audio



Redare/Pauză

Apasă o dată pentru a porni sau a opri muzica.



Repetare

Apasă o dată pentru a repeta muzica redată cel mai recent.



Săritură

Apasă de două ori pentru a sări la melodia următoare.

+ Dă volumul mai tare sau mai încet

— Apasă și ține apăsat pentru a schimba volumul rapid.

o Butoane comandă rapidă

oo Folosite pentru a schimba lista de redare transmisă în flux la boxe.

Instrucțiunile de întreținere

Pentru curățarea telecomenzii audio, folosește o cârpă moale umedă și apoi șterge telecomanda cu o cârpă uscată.

Schimbarea bateriilor

Dacă telecomanda audio SYMFONISK este folosită în mod regulat și conform scopului, bateriile vor dura aproximativ 2 ani.

Când bateria trebuie înlocuită, indicatorul LED roșu de pe spatele telecomenzii audio va clipi intermitent când folosești telecomanda.

Deschide capacul bateriei și înlocuiește bateriile cu 2 baterii noi HR03 AAA 1,2V.

AVERTISMENT!

Risc de explozie dacă bateria este înlocuită cu una nepotrivită. Elimină bateriile folosite respectând instrucțiunile.

IMPORTANT!

- Telecomanda audio SYMFONISK este doar pentru uz în interior și se poate folosi la temperaturi între 0 °C și 40 °C.
- Nu lăsa telecomanda audio SYMFONISK în lumina directă a soarelui sau lângă o sursă de căldură deoarece se poate supraîncălzi.
- Raza de acțiune dintre telecomanda audio SYMFONISK și receptor este măsurată în aer liber.
- Materialele de construcție și amplasarea unităților pot afecta raza de acțiune a conexiunii wireless.

Baterii recomandate:

Bateriile se vând separat. IKEA recomandă 2 baterii reîncărcabile LADDA HR03 AAA 1,2V.

Nu amesteca baterii de capacități, tipuri sau marcate cu date diferite.

Păstrează aceste instrucțiuni pentru utilizări viitoare.

Date tehnice

Model: SYMFONISK telecomandă audio gen 2

Tipul: E2123

Putere intrare: 2.4V, 2 baterii LADDA HR03 AAA 1.2V.

Raza de acțiune: 10 m fără obstacole

Numai pentru uz în interior

Frecvența de operare: 2400-2483.5 MHz

Putere ieșire: 3 dBm (EIRP)

Producător: IKEA of Sweden AB

Adresa: Box 702, SE-343 81 Älmhult, SUECIA



Simbolul indica faptul ca produsul trebuie sa fie sortat separat de gunoiul menajer. Produsul respectiv trebuie sa fie predat pentru reciclare in conformitate cu reglementarile locale cu privire la sortarea deșeurilor. Sortând în mod corect deșeurile, vei contribui la reducerea volumului de deșeuri ce urmeaza a fi arse sau trimise la groapa de gunoi și la minimizarea potențialului impact negativ asupra oamenilor si mediului. Poți afla mai multe informații la magazinul IKEA.

Slovensky

DOLEŽITÉ INFORMÁCIE

Diaľkové ovládanie zvuku SYMFONISK je vyrobené tak, aby fugovalo s bránou alebo zariadením na ovládanie IKEA a ovládalo vaše reproduktory SYMFONISK.

Použite aplikáciu IKEA Home smart a pridajte do vášho diaľkového ovládača zvuku ďalšie funkcie.

Výrobky označené „Works with IKEA Home smart“ nemôžete pridať priamo do svojho diaľkového ovládača zvuku.

Ak máte zariadenie Apple

Prejdite do App Store a stiahnite si inteligentnú aplikáciu IKEA Home. Aplikácia vás prevedie procesom inštalácie vášho diaľkového ovládača zvuku SYMFONISK a ďalších zariadení „Works with IKEA Home smart“.

Ak máte zariadenie s Androidom

Prejdite do obchodu Google Play a stiahnite si inteligentnú aplikáciu IKEA Home. Aplikácia vás prevedie procesom inštalácie vášho diaľkového ovládača zvuku SYMFONISK a ďalších zariadení „Works with IKEA Home smart“.

Prvé spustenie

Vložte 2 batérie HR03 AAA 1,2 V so správnou polaritou. Spustite aplikáciu IKEA Home smart a postupujte podľa pokynov v aplikácii, ako nastaviť zariadenie a pridať scény k tlačidlám skratiek. Zatvorte kryt batérie a váš zvukový ovládač je teraz pripravený na použitie.

Funkcie ovládača zvuku



Prehrať/pauza

Stlačte raz a prehrajte alebo zastavte hudbu.



Opakujte.

Jedným stlačením zopakujete naposledy prehrávanú hudbu.



Preskočiť

Stlačte dvakrát a prejdite na ďalšiu skladbu.

- +** **Zvýšte a znížte hlasitosť**
— Stlačením a podržaním zmeníte hlasitosť rýchlo.

- **Tlačidlá skratiek**
○○ Používa sa na zmenu zoznamu skladieb streamovaného do reproduktorov.

Návod na starostlivosť

Ďiaľkové ovládanie vyčistíte mäkkou mierne vlhkou handričkou. Následne ho utrite inou, suchou a mäkkou handričkou.

VÝMENA BATÉRIÍ

Keď používate diaľkové ovládanie zvuku pravidelne a podľa návodu, vydrží vám batérie približne dva roky.

Ak nadíte čas vymeniť batériu, bude počas používania blikať červená kontrolka LED na zadnej strane ovládania.

Otvorte kryt batérie a vymeňte batériu za dve nové batérie AAA / HR03, 1,2 V.

UPOZORNENIE!

Ak batérie nahradíte nevhodným typom, hrozí výbuch. Batérie zrecyklujte podľa inštrukcií.

DÔLEŽITÉ!

- Diaľkové ovládanie zvuku SYMFONISK slúži len na použitie vo vnútri a môže byť použité pri teplotách od 0 °C do 40 °C.
- Nenechávajte diaľkové ovládanie SYMFONISK na priamom slnečnom svetle alebo v blízkosti akéhokoľvek zdroja tepla, pretože sa môže prehriať.
- Rozsah medzi zvukovým diaľkovým ovládačom SYMFONISK a prijímačom sa meria na voľnom priestranstve.
- Rôzne stavebné materiály a rozmiestnenie zariadení môže ovplyvňovať dosah bezdrôtového pripojenia.

Odporúčané batérie:

Batérie sa predávajú osobitne. Odporúčame nabíjacie batérie 2x LADDA, HR03 AAA 1,2 V.

Nemiešajte batérie rôznej kapacity, typu alebo dátumu.

Návod si uchovajte pre prípadné použitie v budúcnosti.**Technické informácie**

Model: SYMFONISK diaľkové ovládanie zvuku gen 2

Typ: E2123

Vstup: 2.4 V, 2 x LADDA batérie HR03 AAA 1.2 V

Dosah: 10 m bez prekážok

Iba na použitie vnútri

Pracovná frekvencia: 2 400–2483.5 MHz

Výstupný výkon: 3 dBm (EIRP)

Výrobca: IKEA of Sweden AB

Adresa: Box 702, SE-343 81 Älmhult, ŠVÉDSKO



Symbol preškrtnutého kontajnera označuje, že tento výrobok musí byť zlikvidovaný oddelene od bežného domáceho odpadu. Výrobok by mal byť odovzdaný na recykláciu v súlade s miestnymi predpismi pre nakladanie s odpadom. Oddelením označeného výrobku z komunálneho odpadu, pomôžete znížiť objem odpadu posielaného do spaľovne alebo na skládku a minimalizovať prípadný negatívny dopad na ľudské zdravie a životné prostredie. Pre viac informácií, prosím, kontaktujte obchodný dom IKEA.

Български

ВАЖНО

Дистанционното SYMFONISK е съвместимо за работа с входно-изходно устройство IKEA и управлява вашите тонколони SYMFONISK.

Използвайте приложението IKEA Home smart, за да добавите още функции към вашето дистанционно.

Не можете да добавите продукти с обозначение "Работи с IKEA Home smart" директно към вашето дистанционно.

Ако имате Apple устройство:

Отидете в App Store и свалете приложението IKEA Home smart.

Приложението ще ви помогне в процеса на инсталация на вашето дистанционно SYMFONISK и останалите устройства, съвместими с KEA Home smart.

Ако притежавате Android устройство

Отидете в Google Play и свалете приложението IKEA Home smart.

Приложението ще ви помогне в процеса на инсталация на вашето дистанционно SYMFONISK и останалите устройства, съвместими с KEA Home smart.

Първи стъпки

Поставете 2 батерии HR03 AAA 1.2V с правилна полярност. Стартирайте приложението IKEA Home smart и следвайте инструкциите в приложението, за да настроите устройството си и да добавите режими към бутоните за бърз достъп.

Затворете капачето на батериите и вашето дистанционно е готово за употреба.

Функции на дистанционното



Пусни/паузирай

Натиснете веднъж, за да пуснете или спрете музиката.



Повтори

Натиснете веднъж, за да повторите последната песен.



Пропусни

Натиснете веднъж, за да отидете директно на следващата песен.



Увеличаване и намаляване на звука

Натиснете и задръжте, за да промените нивото на звука.

Бутони за бърз достъп

Използват се, за да смените плейлиста, който слушате.

Инструкции за поддръжката

За да почистите дистанционното, забършете с мека, навлажнена кърпа. Използвайте друга мека, суха кърпа, за да подсушите.

Смяна на батериите

Когато дистанционното SYMFONISK се използва редовно и по предназначение, батериите му ще издържат приблизително 2 години. Когато е необходимо батериите му да бъдат сменени, червена LED светлина ще започне да свети на гърба на дистанционното, когато го използвате.

Отворете капачето на отделението за батериите и заменете батериите с 2 нови HR03 AAA 1.2V батерии.

ПРЕДУПРЕЖДЕНИЕ!

Опасност от експлозия при подмяна с батерии от неподходящ тип. Изхвърлете използваните и изтощени батерии на указаните за това места.

ВНИМАНИЕ!

- Дистанционното SYMFONISK е предназначено за употреба само на закрито и може да се използва при температури между 0°C и 40 °C.
- Не оставяйте дистанционното SYMFONISK изложено на пряка слънчева светлина или близо до източник на топлина, тъй като може да прегрее.
- Обхватът между дистанционното SYMFONISK и приемника е измерен в открито пространство.
- Различните строителни материали и разположението на устройствата могат да повлияят на обхвата на безжичната мрежа.

Препоръчани батерии:

Батериите се продават отделно. Препоръчваме 2 акумулаторни батерии LADDA HR03 AAA 1.2V.

Не употребявайте заедно батерии с различна мощност, тип или срок на годност.

Вижте гърба на продукта. Запазете тези инструкции за бъдеща употреба.

Технически данни

Модел: SYMFONISK дистанционно, второ поколение.

Тип: E2123

Захранване: 2.4V, 2 акумулаторни батерии LADDA HR03 AAA 1.2V.

Обхват: 10 м без препятствия

За употреба само на закрито.

Работна честота: 2400-2483.5 MHz

Изходяща мощност: 3 dBm (EIRP)

Производител: IKEA of Sweden AB

Адрес: Vox 702, SE-343 81 Älmhult, SWEDEN



Символът със задраскан кош за боклук означава, че артикулът следва да се изхвърли отделно от битовите отпадъци. Артикулът трябва да бъде предаден за рециклиране в съответствие с местните правила за изхвърляне на отпадъци. Като отделяте обозначените артикули от битовите отпадъци, вие спомагате за намаляването на количествата отпадъци, предавани в сметища или за изгаряне, и свеждате до минимум потенциалните отрицателни въздействия върху човешкото здраве и околната среда. Моля, обърнете се към магазин ИКЕА за повече информация.

Hrvatski

VAŽNO

SYMFONISK zvučni daljinski upravljač napravljen je da radi zajedno s IKEA pristupnikom ili čvorištem te upravlja SYMFONISK zvučnicima.

Upotrijebiti IKEA Home smart aplikaciju za dodavanje više funkcija daljinskom upravljaču za zvučnik.

Proizvodi s oznakom „Radi s IKEA Home smart“ ne mogu se dodati izravno na daljinski upravljač.

Za Apple uređaj

Ići u App Store i preuzeti IKEA Home smart aplikaciju. Aplikacija će provesti korisnika kroz proces instaliranja SYMFONISK daljinskog upravljača za zvučnik i drugih „Radi s IKEA Home smart“ uređajima.

Za Android uređaj

Ići u trgovinu Google Play i preuzeti IKEA Home smart aplikaciju. Aplikacija će provesti korisnika kroz proces instaliranja SYMFONISK daljinskog upravljača za zvučnik i drugih „Radi s IKEA Home smart“ uređajima.

Početak

Umetnuti 2 HR03 AAA 1,2 V baterije s ispravnim polaritetom. Pokrenuti pametnu aplikaciju IKEA Home i slijediti upute u aplikaciji o tome kako postaviti svoj uređaj i dodati ugođaje na tipke prečaca.

Zatvoriti poklopac baterije i daljinski upravljač sada je spreman za upotrebu.

Funkcije daljinskog upravljača za zvučnik



Pokrenuti/zaustaviti

Pritisnuti jednom za reprodukciju ili pauziranje glazbe.



Ponoviti

Pritisnuti jednom za ponavljanje zadnje reproducirane pjesme.



Preskočiti

Pritisnuti jednom za preskakanje na sljedeću pjesmu.

+ Pojačati i smanjiti glasnoću

— Pritisnuti i držati za brzu promjenu glasnoće.

o Gumb za prečac

- oo** Koristi se za promjenu popisa za reprodukciju koji se prenosi na zvučnike.

Upute za održavanje

Za čišćenje daljinskog upravljača za zvučnik, obrisati mekanom vlažnom krpom. Koristiti drugu mekanu, suhu krpnu za sušenje.

Mijenjanje baterije

Ako se SYMFONISK daljinski upravljač za zvučnik redovito koristi na odgovarajući način, baterija će trajati oko 2 godine.

Kad je vrijeme za zamjenu baterije, crveni LED svjetlo na stražnjem dijelu daljinskog upravljača svijetlit će za vrijeme korištenja.

Otvoriti poklopac baterije i zamijeniti dvjema novim baterijama HR03 AAA 1,2 V.

UPOZORENJE!

Postoji opasnost od eksplozije ako se baterija zamijeni krivom vrstom. Baterije se moraju bacati u skladu s uputama.

VAŽNO!

- SYMFONISK daljinski upravljač za zvučnik namijenjen je samo upotrebi u zatvorenom prostoru pri temperaturi od 0 °C do 40 °C.
- Ne ostavljati SYMFONISK daljinski upravljač na izravnoj sunčevoj svjetlosti ili blizu izvora topline jer se može pregrijati.
- Udaljenost između SYMFONISK bežičnog daljinskog upravljača i prijemnika izmjerena je na otvorenom.
- Različiti građevinski materijali i smještaj jedinica mogu utjecati na opseg bežične povezanosti.

Preporučene baterije:

Baterije se prodaju zasebno. Preporučuju se 2 x LADDA punjive baterije HR03 AAA 1,2 V.

Ne miješati baterije različitih kapaciteta, vrsti ili različitih rokova trajanja.

Sačuvati ove upute za buduću uporabu.

Tehnički podaci

Model: SYMFONISK daljinski upravljač za zvučnik gen 2

Vrsta: E2123

Preporučuju se: 2.4 V 2 x LADDA baterije HR03 AAA 1.2 V.

Raspon: 10 m (neometano)

Samo za upotrebu u zatvorenom prostoru.

Radna frekvencija: 2400—2483.5 MHz

Izlazna struja: 3 dBm (EIRP)

Proizvođač: IKEA of Sweden AB

Adresa: Box 702, SE-343 81 Älmhult, Švedska



Simbol prekrižene kante za otpad znači da se proizvod ne smije odlagati u komunalni otpad. Proizvod se mora predati na recikliranje u skladu s lokalnim propisima o zaštiti okoliša koji se odnose na odlaganje otpada. Odvajanjem označenog proizvoda od komunalnog otpada pomaže se smanjivanju količine otpada koji se odvozi u spalionice ili na odlagališta te smanjuje negativan utjecaj na zdravlje ljudi i okoliš. Za više informacija kontaktirati svoju robnu kuću IKEA.

Ελληνικά

ΣΗΜΑΝΤΙΚΟ!

Το τηλεχειριστήριο SYMFONISK είναι σχεδιασμένο για να λειτουργεί με την πύλη δικτύου IKEA και να ελέγχει τα SYMFONISK ηχεία σας.

Χρησιμοποιήστε την εφαρμογή IKEA Home Smart για να προσθέσετε περισσότερες λειτουργίες στο τηλεχειριστήριό σας.

Δεν μπορείτε να προσθέσετε προϊόντα Home Smart IKEA απευθείας στον αναμεταδότη σήματος.

Αν έχετε συσκευή Apple:

Κατεβάζετε από το App Store την εφαρμογή IKEA Home Smart. Η εφαρμογή θα σας οδηγήσει στη διαδικασία εγκατάστασης του τηλεχειριστηρίου SYMFONISK και άλλων συσκευών που "λειτουργούν με IKEA Home Smart".

Αν έχετε συσκευή Android:

Κατεβάζετε από το Google Play store την εφαρμογή IKEA Home Smart.

Η εφαρμογή θα σας οδηγήσει στη διαδικασία εγκατάστασης του τηλεχειριστηρίου SYMFONISK και άλλων συσκευών που "λειτουργούν με IKEA Home Smart".

Ξεκινώντας

Εισάγετε 2 μπαταρίες HR03 AAA 1.2V με σωστή πολικότητα. Ξεκινήστε την εφαρμογή IKEA Home Smart και ακολουθήστε τις οδηγίες στην εφαρμογή για να ρυθμίσετε τη συσκευή σας και να προσθέσετε συνθέσεις στα κουμπιά συντόμευσης.

Κλείστε το καπάκι των μπαταριών και το τηλεχειριστήριό σας είναι τώρα έτοιμο για χρήση.

Λειτουργίες τηλεχειριστηρίου



Αναπαραγωγή/Παύση

Πιέστε μία φορά για να ξεκινήσει ή να σταματήσει η μουσική.



Επανάληψη

Πιέστε μία φορά για να επαναλάβετε τη μουσική που έχετε αναπαράγει πιο πρόσφατα.



Παράλειψη

Πιέστε μία φορά για να προχωρήσετε στο επόμενο κομμάτι.

+ Ρύθμιση έντασης

— Πιέστε και κρατήστε πατημένο για να αλλάξετε γρήγορα την ένταση.

o Πλήκτρα συντόμευσης

oo Χρησιμοποιούνται για να αλλάξετε την λίστα μουσικής που παίζεται από τα ηχεία.

Οδηγίες φροντίδας

Για να καθαρίσετε το τηλεχειριστήριο, σκουπίστε με ένα νωπό, μαλακό πανί. Χρησιμοποιήστε ένα άλλο στεγνό, μαλακό πανί για να το στεγνώσετε.

Αλλάζοντας τις μπαταρίες

Όταν το τηλεχειριστήριο SYMFONISK χρησιμοποιείται συχνά και όπως προβλέπεται, οι μπαταρίες του έχουν διάρκεια για 2 περίπου χρόνια. Όταν είναι η ώρα να αλλάξετε τις μπαταρίες, ένας κόκκινος LED λαμπτήρας στο πίσω μέρος του τηλεχειριστηρίου ήχου θα αναβοσβήνει όταν θα το χρησιμοποιείτε.

Ανοίξτε το καπάκι της μπαταρίας και αντικαταστήστε τις μπαταρίες με δύο νέες μπαταρίες HR03 AAA 1.2V.

Προειδοποίηση

Κίνδυνος έκρηξης αν αντικαταστήσετε τη μπαταρία με λανθασμένο τύπο. Η απόρριψη των χρησιμοποιημένων μπαταριών πρέπει να πραγματοποιείται σύμφωνα με τις οδηγίες.

Σημαντικό!

- Το τηλεχειριστήριο SYMFONISK είναι για χρήση σε εσωτερικούς χώρους και μπορεί να χρησιμοποιηθεί σε θερμοκρασίες που κυμαίνονται από 0°C έως 40 °C.
- Μην αφήνετε το τηλεχειριστήριο SYMFONISK σε απευθείας έκθεση στο φως του ήλιου ή κοντά σε πηγή θερμότητας, καθώς μπορεί να υπερθερμανθεί.
- Η εμβέλεια μεταξύ του τηλεχειριστηρίου SYMFONISK και του ηχείου έχει υπολογιστεί σε ανοιχτό χώρο.
- Τα διαφορετικά δομικά υλικά και η τοποθέτηση των μονάδων μπορούν να επηρεάσουν την εμβέλεια ασύρματης συνδεσιμότητας.

Προτεινόμενες μπαταρίες:

Οι μπαταρίες πωλούνται χωριστά. Προτείνουμε 2 επαναφορτιζόμενες μπαταρίες LADDA HR03 AAA 1.2V.

Μην ανακατεύετε μπαταρίες διαφορετικών χωρητικοτήτων, τύπων ή ημερομηνιών.

Αποθηκεύστε τις οδηγίες για μελλοντική χρήση.

Τεχνικά δεδομένα

Μοντέλο: τηλεχειριστήριο SYMFONISK 2 gen

Τύπος: E2123

Είσοδος: 2.4V, 2 επαναφορτιζόμενες μπαταρίες LADDA HR03 AAA 1.2V.

Εμβέλεια: 10 m. χωρίς εμπόδια

Για χρήση σε εσωτερικούς χώρους μόνο

Συχνότητα λειτουργίας: 2400-2483.5 MHz

Ισχύς εξόδου: 3 dBm (EIRP)

Κατασκευαστής: IKEA of Sweden AB

Διεύθυνση: Box 702, SE-343 81 Älmhult, Σουηδία



Το σύμβολο με το διαγραμμένο τροχήλατο κάδο υποδεικνύει ότι το προϊόν χρειάζεται ειδική διαχείριση απόρριψης αποβλήτων. Το προϊόν πρέπει να ανακυκλωθεί σύμφωνα με τους τοπικούς περιβαλλοντικούς κανονισμούς. Διαχωρίζοντας ένα προϊόν με αυτό το σύμβολο, συμβάλλετε στη μείωση του όγκου των αποβλήτων που στέλνονται στα αποτεφρωτήρια ή στους χώρους υγειονομικής ταφής και μειώνετε τις αρνητικές συνέπειες στην υγεία και το περιβάλλον. Για περισσότερες πληροφορίες, απευθυνθείτε σε ένα κατάστημα IKEA.

Русский

ВАЖНАЯ ИНФОРМАЦИЯ

Аудиопульт ДУ СИМФОНИСК предназначен для работы с сетевым блоком ИКЕА и позволяет управлять работой динамика СИМФОНИСК. Чтобы расширить функции вашего аудиопульты ДУ используйте приложением ИКЕА Home smart.

Добавлять товары с маркировкой "Works with IKEA Home smart" («Совместимо с приложением ИКЕА Home smart») непосредственно к вашему аудиопульту ДУ невозможно.

Для устройств Apple

В магазине приложений App Store скачайте приложение IKEA Home smart. Следуя инструкциям в приложении, подключите аудиопульт ДУ СИМФОНИСК и другие устройства с маркировкой "Works with IKEA Home smart" («Совместимо с приложением ИКЕА Home smart»).

Для устройств Android

В магазине приложений Google Play скачайте приложение IKEA Home smart. Следуя инструкциям в приложении, подключите аудиопульт ДУ СИМФОНИСК и другие устройства с маркировкой "Works with IKEA Home smart" («Совместимо с приложением ИКЕА Home smart»).

Начало работы

Вставьте 2 батарейки HR03 AAA 1,2 В, соблюдая полярность. Откройте приложение IKEA Home smart и следуйте инструкциям по установке устройств и добавлению сценариев для кнопок.

Закройте крышку батарейного отсека. Теперь ваш аудиопульт ДУ готов к использованию.

Дистанционное управление звуком



Воспроизведение/пауза

Нажмите однократно, чтобы начать или остановить воспроизведение.



Повтор

Нажмите однократно, чтобы повторить последний воспроизведенный трек.

Пропуск

Нажмите однократно, чтобы пропустить трек и перейти к следующему.

Увеличение и уменьшение громкости

Нажмите и удерживайте, чтобы быстро изменить уровень громкости.

Кнопки быстрого доступа

 Используются для изменения плейлиста, передаваемого в динамики.

Инструкции по уходу

Протрите аудиопульт сначала мягкой влажной, а затем сухой тканью.

Замена батареек

При регулярном использовании аудиопульты ДУ СИМФОНИСК по назначению батареек прослужат около 2 лет.

При необходимости замены батареек во время использования пульта будет мигать красный светодиодный индикатор.

Откройте крышку батарейного отсека и замените батарейки двумя новыми HR03 AAA 1,2 В.

ВНИМАНИЕ!

Опасность взрыва в случае замены какой-либо из батареек батарейкой неподходящего типа. Утилизируйте использованные батарейки в соответствии с инструкцией.

ВАЖНАЯ ИНФОРМАЦИЯ!

- Аудиопульты ДУ СИМФОНИСК предназначен для использования только в помещении при температуре от 0 до 40 °С.
- Во избежание перегрева не оставляйте аудиопульт ДУ СИМФОНИСК под воздействием прямых солнечных лучей или вблизи любых источников тепла.
- Рабочее расстояние между аудиопультот ДУ СИМФОНИСК и приемным устройством определяется на открытом пространстве.

- Элементы конструкции зданий из различных материалов и их расположение могут влиять на рабочее расстояние беспроводных устройств.

Рекомендуемые батарейки:

Батарейки продаются отдельно. Мы рекомендуем 2 аккумуляторные батарейки ЛАДДА HR03 AAA 1,2 В

Не используйте одновременно батарейки разных типов, с разной емкостью и сроком годности.

Сохраните эти инструкции для обращения в дальнейшем.

Техническая информация

Модель: SYMFONISK/СИМФОНИСК аудиопульт ДУ, gen 2

Модель: E2123

Вход: 2.4 В, 2 аккумуляторные батарейки ЛАДДА HR03 AAA по 1.2 В

Диапазон: 10 м при отсутствии преград

Только для использования

Рабочая частота: 2400–2483.5 МГц

Выходная мощность: 3 дБм (ЭИИМ)

Изготовитель: ИКЕА оф Свиден АБ

Адрес: Вох 702, 343 81, Эльмхульт, Швеция



Значок с изображением перечеркнутого мусорного контейнера на колесиках обозначает необходимость утилизировать данное изделие отдельно от бытового мусора. Изделие необходимо сдавать на переработку в соответствии с нормативами местного законодательства. Правильная утилизация обеспечивает сокращение количества мусора, направляемого на мусоросжигательные предприятия и свалки, и снижает потенциальное негативное влияние на здоровье человека и окружающую среду. Более подробная информация – в магазине ИКЕА.

Українська

ВАЖЛИВО

SYMFONISK СИМФОНІСК пульт дистанційного керування аудіо призначений для використання разом із шлюзом і центром IKEA, щоб керувати SYMFONISK СИМФОНІСК динаміками.

Скористайтеся застосунком IKEA Home smart, щоб додати більше функцій пульта дистанційного керування аудіо.

Додати товари з позначенням "Працює з IKEA Home smart" безпосередньо до пульта дистанційного керування аудіо неможливо.

Якщо у вас пристрій Apple

Зайдіть в App Store і завантажте застосунок IKEA Home smart. За допомогою застосунка ви зможете легко налаштувати свій SYMFONISK СИМФОНІСК пульт дистанційного керування аудіо та інші прилади з позначенням "Працює з IKEA Home smart".

Якщо у вас пристрій Android

Зайдіть у Google Play і завантажте застосунок IKEA Home smart. За допомогою застосунка ви зможете легко налаштувати свій SYMFONISK СИМФОНІСК пульт дистанційного керування аудіо та інші прилади з позначенням "Працює з IKEA Home smart".

Початок роботи

Вставте 2 батарейки HR03 AAA 1,2 В відповідно до їх полярності. Запустіть застосунок IKEA Home smart і дотримуйтеся інструкцій із налаштування приладу та додавання зон до кнопок швидкого доступу. Закрийте відсік батарейок і почніть користування пультом дистанційного керування аудіо.

Функції пульта дистанційного керування аудіо



Грати/пауза

Натисніть один раз, щоб розпочати або припинити програвання музики.



Повторити

Натисніть один раз, щоб повторити запис, який програвався востаннє.



Пропустити

Натисніть один раз, щоб перейти до наступного треку.



Збільшити або зменшити гучність

Натисніть і потримайте, щоб швидко змінити гучність.

- **Кнопки швидкого доступу**
- Використовується для зміни списку відтворення, що транслюється на динаміки.

Інструкції з догляду

Для очищення протріть пульт дистанційного керування аудіо м'якою вологою ганчіркою. Після цього витріть сухою ганчіркою.

Заміна батарейок

У разі регулярного використання SYMFONISK СИМФОНІСК пульта дистанційного керування аудіо за призначенням, батарейок вистачить на 2 роки.

Коли потрібно буде замінити батарейки, червоний світлодіодний індикатор зі зворотного боку пульта дистанційного керування аудіо почне миготіти під час використання виробу.

Відкрийте кришку батарейного відсіку та замініть старі батарейки двома новими батарейками типу HR03 AAA 1,2 В.

ЗАСТЕРЕЖЕННЯ:

Може вибухнути, якщо вставити батарейку неправильного типу. Утилізуйте використані батарейки відповідно до інструкцій.

ВАЖЛИВО!

- SYMFONISK СИМФОНІСК пульт дистанційного керування аудіо підходить лише для використання у приміщенні за температури від 0°C до 40°C.
- Не залишайте SYMFONISK СИМФОНІСК пульт дистанційного керування аудіо під прямими сонячними променями або біля відкритих джерел тепла, оскільки виріб може перегрітися.
- Радіус дії між SYMFONISK СИМФОНІСК пультом дистанційного керування аудіо та приймачем визначається на відкритому просторі.
- Інші будівельні матеріали та розташування пристроїв можуть впливати на радіус дії бездротового з'єднання.

Рекомендовані батарейки:

Батарейки продаються окремо. Ми рекомендуємо 2 x LADDA ЛАДДА акумуляторні батарейки HR03 AAA 1,2 В

Не використовуйте одночасно батарейки різної потужності, типу або з різними штампами дати.

Збережіть ці інструкції на майбутнє.

Технічні характеристики.

Модель: SYMFONISK СИМФОНІСК пульт дистанційного керування аудіо 2 покоління

Тип: E2123

Вхід: 2.4 В, 2 x LADDA ЛАДДА батарейки HR03 AAA 1.2 В.

Діапазон: 10 м без перешкод

Лише для використання в приміщенні

Робоча частота: 2400-2483.5 МГц

Вихідна потужність: 3 дБм (EIRP)

Виробник: IKEA of Sweden AB

Адреса: а/с 702, SE-343 81 Ельмхульт, ШВЕЦІЯ



Малюнок із закресленим контейнером для сміття на колесах означає, що виріб необхідно викидати окремо від побутових відходів. Виріб необхідно здати на переробку відповідно до місцевих положень щодо утилізації відходів. Відокремлюючи позначений виріб від побутових відходів, ви допоможете зменшити об'єм відходів, які відправляються на сміттєспалювальні станції або звалища та допоможете зменшити потенційний негативний вплив на здоров'я людини та навколишнє середовище. За детальною інформацією зверніться до магазину IKEA.

Srpski

VAŽNO

SYMFONISK daljinski upravljač za zvuk napravljen je da radi s IKEA mrežnim prolazom ili čvorištem i da kontroliše tvoje SYMFONISK zvučnike.

Koristi aplikaciju IKEA Home smart da dodaš više funkcija svom daljinskom upravljaču za zvuk.

Ne možeš da dodaš proizvode s oznakom „Funkcioniše s IKEA Home smart sistemom“ direktno svom daljinskom upravljaču za zvuk.

Ako imaš Apple uređaj

Poseti App Store i preuzmi aplikaciju IKEA Home smart. Aplikacija će te provesti kroz proces instaliranja SYMFONISK daljinskog upravljača za zvuk i drugih uređaja s oznakom „Funkcioniše s IKEA Home smart sistemom“.

Ako imaš Android uređaj

Poseti Google Play prodavnicu i preuzmi aplikaciju IKEA Home smart. Aplikacija će te provesti kroz proces instaliranja SYMFONISK daljinskog upravljača za zvuk i drugih uređaja s oznakom „Funkcioniše s IKEA Home smart sistemom“.

Početak rada

Stavi 2 HR03 AAA 1,2 V baterije tako da polaritet bude ispravan. Pokreni aplikaciju IKEA Home smart i prati uputstva u aplikaciji kako da podesiš svoj uređaj i dodaš scene dugmadima za prečice.

Zatvori poklopac baterije i tvoj daljinski upravljač za zvuk sada je spreman za upotrebu.

Funkcije daljinskog upravljača za zvuk



Pusti/pauziraj

Pritisni jednom da pokreneš ili zaustaviš muziku.



Ponovi

Pritisni jednom da ponoviš nedavno puštanu muziku.



Preskoči

Pritisni jednom da pređeš na sledeću numeru.

+ Povećaj i smanji jačinu zvuka

— Pritisni i drži da brzo promeniš jačinu zvuka.

o Dugmad za prečice

oo Koriste se za promenu plejliste koja se pušta na zvučnicima.

Uputstvo za održavanje

Da očistiš daljinski upravljač za zvuk, obriši ga mekom navlaženom krpom. Koristi drugu meku, suhu krpu za sušenje.

Zamena baterija

Kada se SYMFONISK daljinski upravljač za zvuk koristi redovno i kako je predviđeno, baterije će trajati oko dve godine.

Kada dođe vreme da zameniš baterije, crveni LED indikator na zadnjoj strani daljinskog upravljača za zvuk treptaće kada ga koristiš.

Otvori poklopac baterije i zameni baterije koristeći dve nove HR03 AAA 1,2 V baterije.

UPOZORENJE!

Postoji rizik od eksplozije ako se bilo koja baterija zameni neispravnom vrstom. Istrošene baterije odloži u skladu s uputstvima.

VAŽNO!

- SYMFONISK daljinski upravljač za zvuk namenjen je samo za upotrebu u zatvorenom prostoru i može se koristiti na temperaturama u rasponu od 0°C do 40°C.
- Ne ostavljaj SYMFONISK daljinski upravljač za zvuk na direktnoj sunčevoj svetlosti ili u blizini izvora toplote, jer se može pregrijati.
- Raspon između SYMFONISK daljinskog upravljača za zvuk i prijemnika meri se na otvorenom.
- Različiti građevinski materijali i položaj jedinica mogu uticati na domet bežičnog povezivanja.

Preporučene baterije:

Baterije se prodaju zasebno. Preporučujemo 2 x LADDA punjive baterije HR03 AAA 1,2 V

Ne kombinuj baterije različitog kapaciteta, vrste ili datumske oznake.

Sačuvaj ova uputstva za buduću upotrebu.

Tehnički podaci

Model: SYMFONISK daljinski upravljač za zvuk gen. 2

Vrsta: E2123

Ulaz: 2.4 V, 2 x LADDA baterije HR03 AAA 1.2 V

Dometa: 10 m bez prepreka

Samo za upotrebu u zatvorenom

Radna frekvencija: 2400–2483.5 MHz

Izlazna snaga: 3 dBm (EIRP)

Proizvođač: IKEA of Sweden AB

Adresa: Box 702, SE-343 81 Älmhult, ŠVEDSKA



Simbol precrtana kanta na točkovima upućuje da dati proizvod treba odložiti odvojeno od ostalog otpada u domaćinstvu. Proizvod treba predati na reciklažu u skladu s važećim propisima za odlaganje otpada i zaštitu životne sredine. Odvajanjem označenog proizvoda od otpada iz domaćinstva pomažeš da se smanji obim otpada koji se izručuje na spaljivanje i deponiju, a time ćeš umanjiti neželjeni učinak na ljudsko zdravlje i životnu sredinu. Radi bližih obaveštenja, molimo obrati se robnoj kući IKEA.

Slovenščina

POMEMBNO

SYMFONISK daljinski upravljalnik je narejen za uporabo skupaj s prehodom ali kontrolno enoto IKEA za upravljanje tvojih SYMFONISK zvočnikov.

Uporabi aplikacijo IKEA Home smart in dodaj več funkcij svojemu upravljalniku zvoka.

Izdelkov z oznako »Works with IKEA Home smart« (Deluje z aplikacijo IKEA Home smart) ni mogoče neposredno dodati upravljalniku zvoka.

Za naprave Apple:

Obišči App Store in prenesi aplikacijo IKEA Home smart. Aplikacija te bo vodila skozi postopek namestitve SYMFONISK upravljalnika zvoka in drugih naprav, ki delujejo z aplikacijo IKEA Home smart.

Za naprave Android:

Obišči Google Play in prenesi aplikacijo IKEA Home smart. Aplikacija te bo vodila skozi postopek namestitve SYMFONISK upravljalnika zvoka in drugih naprav, ki delujejo z aplikacijo IKEA Home smart.

Začetek

Vstavi 2 bateriji tipa HR03 AAA 1,2 V, tako da se poli baterij ujemajo z oznakami. Zaženi aplikacijo IKEA Home smart in upoštevaj navodila za nastavitve naprave ter dodaj gumba za hitri dostop.

Zapri pokrov baterije in tvoj daljinski upravljalnik zvoka je zdaj pripravljen na uporabo.

Funkcije upravljalnika zvoka



Predvajanje/premor

Pritisni enkrat za pričetek ali zaustavitev predvajanja.



Ponovitev

Pritisni enkrat, da ponoviš nazadnje predvajano glasbo.



Preskok

Pritisni enkrat za predvajanje naslednje skladbe.

+ Povečanje in zmanjšanje glasnosti

— Pritisni gumb in ga zadrži, da hitro spremeniš raven glasnosti.

o Gumbi za hitri dostop

- oo Uporablja se za spreminjanje seznamov skladb, ki se pretočno predvajajo prek zvočnikov.

Navodila za nego

Upravljalnik zvoka očisti z vlažno mehko krpo. Obriši do suhega z drugo, čisto in suho krpo.

Zamenjava baterij

Pri redni uporabi SYMFONISK daljinskega upravljalnika zvoka za predvidene namene baterije zdržijo približno 2 leti.

Na zamenjavo baterij z utripanjem opozori rdeča LED kontrolna lučka na zadnji strani upravljalnika.

Takrat odpri pokrov baterij in nadomesti izrabljeni bateriji z dvema novima baterijama tipa HR03 AAA 1,2 V.

POZOR!

Pri zamenjavi z neustreznimi baterijami obstaja nevarnost eksplozije. Iztrošene baterije zavrzi skladno z navodili.

POMEMBNO!

- SYMFONISK daljinski upravljalnik zvoka je primeren samo za uporabo v zaprtih prostorih pri temperaturi med 0 in 40 °C.
- SYMFONISK daljinskega upravljalnika zvoka ne izpostavljaj neposredni sončni svetlobi ali virom toplote, saj se lahko pregreje.
- Domet med SYMFONISK upravljalnikom zvoka in sprejemnikom se meri v zračni razdalji.
- Različni gradbeni materiali in položaj naprav lahko vplivajo na domet brezžične povezave.

Priporočene baterije:

Baterije so naprodaj ločeno. Priporočamo 2 LADDA polnilni bateriji HR03 AAA 1,2 V.

Hkrati ne uporabljaj baterij različnih tipov in kapacitet ali baterij z različnim rokom trajanja.

Ta navodila shrani za kasnejšo uporabo.

Tehnični podatki

Model: SYMFONISK daljinski upravljalnik zvoka, 2. generacija

Tip: E2123

Vhodna moč: 2.4 V, 2 LADDA polnilni bateriji HR03 AAA 1.2 V.

Doseg: 10 m neovirano

Le za uporabo v zaprtih prostorih.

Delovna frekvenca: 2400–2483.5 MHz

Izhodna moč: 3 dBm (EIRP)

Proizvajalec: IKEA of Sweden AB

Naslov: Box 702, 343 81 Älmhult, ŠVEDSKA



Znak s prečrtanim izvlečnim zabojnikom pomeni, da izdelek ne spada med običajne gospodinjske odpadke. Izdelek je treba zavreči oziroma reciklirati v skladu z lokalnimi okoljevarstvenimi predpisi. Z ločevanjem odpadkov se zmanjša količina odpadkov v sežigalnicah in na smetiščih in s tem morebiten negativen vpliv na človekovo zdravje in okolje. Dodatne informacije so na voljo v najbližji trgovini IKEA.

Türkçe

ÖNEMLİ!

SYMFONISK sesli uzaktan kumanda, IKEA ağ geçidi veya hub ile birlikte çalışmak ve SYMFONISK hoparlörlerinizi kontrol etmek için yapılmıştır. Sesli uzaktan kumandanıza daha fazla işlev eklemek için IKEA Home akıllı uygulamasını kullanın.

"IKEA Home smart ile çalışır" işaretli ürünleri doğrudan uzaktan kumandanıza ekleyemezsiniz.

Bir Apple cihazınız varsa

App Store'a gidin ve IKEA Home smart uygulamasını indirin. Uygulama, SYMFONISK ses kumandanızı ve diğer "IKEA Home smart ile çalışır" cihazlarınızı yükleme sürecinde size yol gösterecektir.

Bir Android cihazınız varsa

Google Play mağazasına gidin ve IKEA Home smart uygulamasını indirin. Uygulama, SYMFONISK ses kumandanızı ve diğer "IKEA Home smart ile çalışır" cihazlarınızı yükleme sürecinde size yol gösterecektir.

Başlarken:

2 HR03 AAA 1.2V pili kutupları doğru olacak şekilde yerleştirin. IKEA Home akıllı uygulamasını başlatın ve uygulamadaki cihazınızı nasıl kuracağınız ve kısayol düğmelerine nasıl ekleme yapacağınız konusunda talimatları izleyin. Pil kapağını kapatın ve ses kumandanız artık kullanıma hazırdır.

KUMANDA FONKSİYONLARI



Oynat/durdur

Müziği oynatmak veya durdurmak için bir kez basın.



Tekrarlamak

En son çalınan müziği tekrarlamak için bir kez basın.



Atlamak

Bir sonraki şarkıya geçmek için bir kez basın.

- ⊕ **Sesi yükseltmek ve azaltmak**
— Sesi hızla değiřtirmek için basılı tutun.

- **Kısayol düğmeleri**
○○ Hoparlörlere aktarılan çalma listesini değiřtirmek için kullanılır.

Bakım talimatları:

Hoparlör uzaktan kumandasını temizlemek için nemli, yumuřak bir bez kullanın. Kurulamak için bařka bir kuru ve yumuřak bir bez kullanın.

PİL DEĐİŐTİRME

SYMFONISK hoparlör uzaktan kumandası düzenli olarak ve amacına uygun řekilde kullanıldıđı takdirde pil yaklaşık 2 yıl dayanır.

Pili deđiřtirme vakti geldiđinde, uzaktan kumandayı kullanmak istediđinizde uzaktan kumandanın arkasındaki kırmızı LED gösterge yanıp söner.

Pil kapađını açın ve pili iki yeni HR03 AAA 1.2V pille deđiřtirin.

UYARI!"

Pil, yanlış bir tip ile deđiřtirilirse patlama riski yaratır. Kullanılmıř pilleri talimatlara uygun řekilde atın.

DİKKAT!

- SYMFONISK hoparlör uzaktan kumandası sadece ev içi kullanım içindir ve 0°C ila 40°C sıcaklıklarda kullanılabilir.
- SYMFONISK hoparlör uzaktan kumandasını dođrudan güneř ışıđına veya bir ısı kaynađına maruz bırakmayın, aksi takdirde aşırı ısınabilir.
- SYMFONISK hoparlör uzaktan kumandası ile alıcı arasındaki mesafe açık havada ölçülür.
- Farklı yapı malzemeleri ve birimlerin yerleřimi kablosuz bađlantı aralıđını etkileyebilir.

Önerilen piller:

Piller ayrı satılır. 2 x LADDA şarj edilebilir pil HR03 AAA 1.2V önerilir. Farklı kapasite, tip veya tarih damgalı pilleri karıştırmayın.

Gelecekte kullanmak için bu talimatları saklayın.

Teknik bilgi

Model: SYMFONISK ses uzaktan kumandası 2. nesil

Type: E2123

Giriş: 2.4V, 2 x LADDA pil HR03 AAA 1.2V önerilir.

Menzil: 10 m engelsiz

Sadece iç mekan kullanımı için

Çalışma frekansı: 2400-2483.5 Mhz

Çıkış gücü: 3 dBm (EIRP)

Üretici: IKEA, İsveç AB

Adres: Box 702, SE-343 81 Almhult, İSVEÇ



Üzerinde çarpı işareti bulunan tekerlekli çöp kutusu sembolü, o ürünün ev atıklarından ayrı olarak çöpe atılması gerektiğini belirtir. Ürün, çöpe atılması gerektiğinde geri dönüşüm için yerel çevre düzenlemesi kurallarına uygun olarak çöpe veya toplama noktalarına bırakılmalıdır. Bu sembole sahip ürünlerin doğru bir şekilde çöpe atılması, yakma veya depolanma için gönderilen atık miktarının azalmasına ve insan sağlığı ve çevre üzerindeki olası olumsuz etkilerini en aza indirmeye yardımcı olacaktır. Daha fazla bilgi için, IKEA mağazası ile irtibata geçiniz.

عربي

هام

تم تصميم جهاز التحكم عن بعد الصوتي SYMFONISK للعمل مع وحدة الاتصال أو موزع IKEA والتحكم في سماعات الصوت SYMFONISK الخاصة بك. استخدم تطبيق IKEA Home smart لإضافة المزيد من الوظائف إلى جهاز التحكم عن بعد الصوتي. لا يمكنك إضافة منتجات تحمل علامة "Works with IKEA Home smart" مباشرة إلى جهاز التحكم عن بعد الصوتي.

إذا كان لديك جهاز أبل

أذهب إلى متجر التطبيقات وقم بتنزيل تطبيق IKEA Home smart. سيرشدك التطبيق خلال عملية تثبيت جهاز التحكم عن بعد الصوتي SYMFONISK وغيره من الأجهزة التي تعمل مع تطبيق ايكيما "Works with IKEA Home smart".

إذا كان لديك جهاز Android

انتقل إلى متجر التطبيقات Google Play وقم بتنزيل تطبيق IKEA Home smart. سيرشدك التطبيق خلال عملية تثبيت جهاز التحكم عن بعد الصوتي SYMFONISK وغيره من الأجهزة التي تعمل مع تطبيق ايكيما "Works with IKEA Home smart".

البدء

أدخل بطاريتين 1.2 AAA HR03 فولط مع مراعاة القطبية الصحيحة. ابدأ تطبيق IKEA Home smart واتبع التعليمات الموجودة في التطبيق حول كيفية إعداد جهازك وإضافة مشاهد إلى أزرار الاختصارات. أغلق غطاء البطارية، سيكون جهاز التحكم عن بعد الصوتي جاهز للاستخدام الآن.

وظائف جهاز التحكم الصوتي

تشغيل/إيقاف مؤقت

اضغط مرة واحدة لبدء تشغيل الموسيقى أو إيقافها. 

التكرار

اضغط مرة واحدة لتكرار أحدث الموسيقى التي تم تشغيلها. 

التخطي

اضغط مرة واحدة للانتقال إلى المسار التالي. 

➤ رفع الصوت وخفضه
= اضغط مع الاستمرار لتغيير مستوى الصوت بسرعة.

○ أزرار الاختصار
○○ تُستخدم لتغيير قائمة التشغيل التي يتم بثها إلى السماعات.

تعليمات العناية
لتنظيف جهاز التحكم عن بعد الصوتي، امسح بقطعة قماش ناعمة ومبللة، استخدم قطعة قماش أخرى ناعمة وجافة للتنشيف.

تغيير البطاريات
عند استخدام جهاز التحكم عن بعد الصوتي SYMFONISK بانتظام وكما هو مقصود، ستستمر البطاريات لمدة عامين تقريبًا.
عندما يحين وقت استبدال البطاريات، سيومض مؤشر LED الأحمر في الجزء الخلفي من جهاز التحكم عن بعد عند استخدامه.
افتح غطاء البطارية واستبدل البطاريات ببطاريتين جديدتين HR03 AAA بقوة 1,2 فولط.

تحذير!
خطر حدوث انفجار إذا تم استبدال أي من البطاريتين بنوع غير صحيح. تخلص من البطاريات المستعملة حسب التعليمات.

هام!

- جهاز التحكم عن بعد الصوتي SYMFONISK مخصص للاستخدام الداخلي فقط ويمكن استخدامه في درجات حرارة تتراوح من 0 درجة مئوية إلى 40 درجة مئوية.
- لا تترك جهاز التحكم SYMFONISK تحت ضوء الشمس المباشر أو بالقرب من أي مصدر حرارة، لأنه قد يسخن.
- يقاس النطاق بين جهاز التحكم عن بعد الصوتي SYMFONISK وجهاز الاستقبال في الهواء الطلق.
- يمكن أن تؤثر مواد البناء المختلفة ومكان الوحدات على نطاق الاتصال اللاسلكي.

البطاريات الموصى بها:
تباع البطاريات على حدة. نوصي باستخدام بطاريتين LADDA قابلتين لإعادة الشحن HR03 AAA 1.2V
لا تخلط بطاريات جديدة وقديمة أو أنواع مختلفة من البطاريات معاً.

احفظ هذه التعليمات لاستخدامها في المستقبل.

البيانات الفنية

الطراز: SYMFONISK جهاز تحكم صوتي الجيل الثاني

النوع: E2123

الدخل: 2.4 فولط، × 2 بطاريات LADDA HR03 AAA 1.2V

النطاق: 10 م دون عائق

للاستخدام الداخلي فقط

تردد التشغيل: 2400-2483.5 ميغاهرتز

طاقة الخرج: 3 ديسيبل (EIRP)

الشركة المصنعة: ايكيا السويد AB

العنوان: Box 702, SE-343 81 Älmhult, SWEDEN



الرمز الذي يُظهر حاوية نفايات مشطوبة يشير إلى أنه يجب التخلص من المنتج بشكل منفصل عن النفايات المنزلية. ينبغي تسليم هذا المنتج لإعادة تدويره وفقاً للأنظمة البيئية المحلية للتخلص من النفايات. من خلال قيامك بفصل منتج يحمل هذه العلامة من النفايات المنزلية، فسوف تساعد على تقليل حجم النفايات التي ترسل إلى المحارق أو تدفن في الأرض وبالتالي تقللي من أي تأثير سلبي محتمل على صحة الإنسان والبيئة. لمزيد من المعلومات، يرجى الاتصال على معرض ايكيا.

