

UDDARP

GB

DE

IT

FR



Design and Quality
IKEA of Sweden



Please refer to the last page of this manual for the full list of IKEA appointed Authorized Service Centre and relative national phone numbers.



Die vollständige Liste aller autorisierten IKEA Kundendienste sowie die zugehörigen Telefonnummern finden Sie auf der letzten Seite in diesem Handbuch.



Consultare l'ultima pagina di questo manuale dove è riportato l'elenco completo dei Centri Assistenza IKEA con i relativi numeri telefonici nazionali.



Consultez la liste complète des centres d'entretien et de réparation agréés IKEA ainsi que des numéros de téléphone nationaux correspondants à la dernière page de ce manuel.

ENGLISH
DEUTSCH
ITALIANO
FRANÇAIS

5
20
36
51

Table of Contents

Safety Information	5	Cleaning and maintenance	14
About your new product	7	Hints and Tips	16
Product description	8	What to do if...	17
Control Panel	9	After-Sales Service	18
First Use	9	Technical Data	18
Daily use	10	Environmental concerns	18
Programmes	11	IKEA GUARANTEE	19
Functions	12		

Safety Information

IMPORTANT TO BE READ AND OBSERVED

Before using the appliance, read these safety instructions. Keep them nearby for future reference. These instructions and the appliance itself provide important safety warnings, to be observed at all times.

The manufacturer declines any liability for failure to observe these safety instructions, for inappropriate use of the appliance or incorrect setting of controls.

⚠ Very young children (0-3 years) should be kept away from the appliance. Young children (3-8 years) should be kept away from the appliance unless continuously supervised. Children from 8 years old and above and persons with reduced physical, sensory or mental capabilities or lack of experience and knowledge can use this appliance only if they are supervised or have been given instructions on safe use and understand the hazards involved. Children must not play with the appliance. Cleaning and user maintenance must not be carried out by children without supervision.

Never open the door forcibly or use it as a step.

PERMITTED USE

⚠ **CAUTION:** The appliance is not intended to be operated by means of an external switching device, such as a timer, or separate remote controlled system.

⚠ This appliance is intended to be used in household and similar applications such as: staff kitchen areas in shops, offices and other working environments; farm houses; by clients in hotels, motels, bed & breakfast and other residential environments; areas for communal use in blocks of flats or in launderettes.

⚠ Do not load the machine above the maximum capacity (kg of dry cloth) indicated in the programme table.

⚠ This appliance is not for professional use. Do not use the appliance outdoors.

⚠ Do not use any solvents (e.g. turpentine, benzene), detergents containing solvents, scouring powder, glass or general purpose cleaners, or flammable fluids; do not machine wash fabrics that have been treated with solvents or flammable liquids.

INSTALLATION

⚠ The appliance must be handled and installed by two or more persons - risk of injury. Use protective gloves to unpack and install - risk of cuts. If you want to stack a dryer on top of your washing machine, first contact our After-Sales Service or your specialist dealer to verify whether this is possible. This is only possible if the dryer is attached to the washing machine by means of appropriate stacking kit available through our stores.

⚠ Move the appliance without lifting it by the worktop or top lid.

⚠ Installation, including water supply (if any) and electrical connections and repairs must be carried out by a qualified technician. Do not repair or replace any part of the appliance unless specifically stated in the user manual. Keep children away from the installation site.

After unpacking the appliance, make sure that it has not been damaged during transport. Once installed, packaging waste (plastic, styrofoam parts etc.) must be stored out of reach of children - risk of suffocation. The appliance must be disconnected from the power supply before any installation operation - risk of electric shock. During installation, make sure the appliance does not damage the power cable - risk of fire or electric shock. Only activate the appliance when the installation has been completed.

⚠ Do not install your appliance where it may be exposed to extreme conditions, such as: poor ventilation, temperatures below 5 °C or above 35 °C.

⚠ When installing the appliance make sure that the four feet are stable and resting on the floor, adjusting them as required, and check that the appliance is perfectly to level using a spirit level.

⚠ If the appliance is being installed on wood or "floating" floors (certain parquet and laminate materials), secure a 60 x 60 x 3 cm (at least) sheet of plywood to the floor then place the appliance on top of this.

⚠ Connect the water inlet hose(s) to the water supply in accordance with the regulations of your local water company.

⚠ The washing machine is fitted with transport bolts to prevent any possible damage to the interior during transport. Before using the machine, it is imperative that the transport bolts are removed. After their removal, cover the openings with the 4 enclosed plastic caps.

⚠ Make sure that the ventilation openings in the base of your washing machine (if available on your model) are not obstructed by a carpet or other material.

⚠ Use only new hoses to connect the appliance to the water supply. The old hose-sets should not be reused.

⚠ The supply water pressure must be in the 0.1-1 MPa range.

⚠ Do not repair or replace any part of the appliance unless specifically stated in the user manual. Use only authorized After-sales Service.

Self or non-professional repair may lead to dangerous incident resulting in live or health threatening and/or significant property damage.

⚠ The spare parts for the household machine will be available for 10 years after placing the last unit on the market as dictated by the European Ecodesign regulation.

ELECTRICAL WARNINGS

⚠ It must be possible to disconnect the appliance from the power supply by unplugging it if plug is accessible, or by a multi-pole switch installed upstream of the socket in accordance with the wiring rules and the appliance must be earthed in conformity with national electrical safety standards.

⚠ Do not use extension leads, multiple sockets or adapters. The electrical components must not be accessible to the user after installation. Do not use the appliance when you are wet or barefoot. Do not operate this appliance if it has a damaged power cable or plug, if it is not working properly, or if it has been damaged or dropped.

⚠ If the supply cord is damaged, it must be replaced with an identical one by the manufacturer, its service agent or similarly qualified persons in order to avoid a hazard - risk of electric shock.

CLEANING AND MAINTENANCE

⚠ **WARNING:** Ensure that the appliance is switched off and disconnected from the power supply before performing any maintenance operation. To avoid risk of personal injury use protective gloves (risk of laceration) and safety shoes (risk of contusion); be sure to handle by two persons (reduce load); never use steam cleaning equipment (risk of electric shock). Non-professional repairs not authorized by the manufacturer could result in a risk to health and safety, for which the manufacturer cannot be held liable. Any defect or damage caused from non-professional repairs or maintenance will not be covered by the guarantee, the terms of which are outlined in the document delivered with the unit.

About your new product

Your new washing-machine / dryer is equipped with the following features to help you achieve perfect results.

Feature	Description
Sensor Technology	Advanced sensors able to adapt resources detecting the amount and the type of load. This allows to save up to 50%* on energy water and time. (*Comparison between maximum load and 1Kg load on washer with sensors technology and Cotton 60° program).
Fresh Plus	End of cycle treatment. After the cycle ends, a perfect combination of gentle steaming and tumbling starts, keeping the garments fresh for up to 6 hours. This treatment reduces the risk of creases formation, and inhibits the proliferation of the main bad odour sources
Steam Care	A delicate steam-only program designed to refresh clothes, remove unpleasant odours, relax fibers and smooth creases.
Inverter Motor	The motor reliability is ensured by the brushless technology and the inverter control achieve high energy efficiency.
Drum moves	Drum moves frequency and duration are tailored to each type of washed items (fabrics, colours and shape) ensuring care and performance.
Pause / Open the Door / Reload	Simply press the "Pause" button if you wish to add or remove laundry, then press it again to continue the programme.

Product description

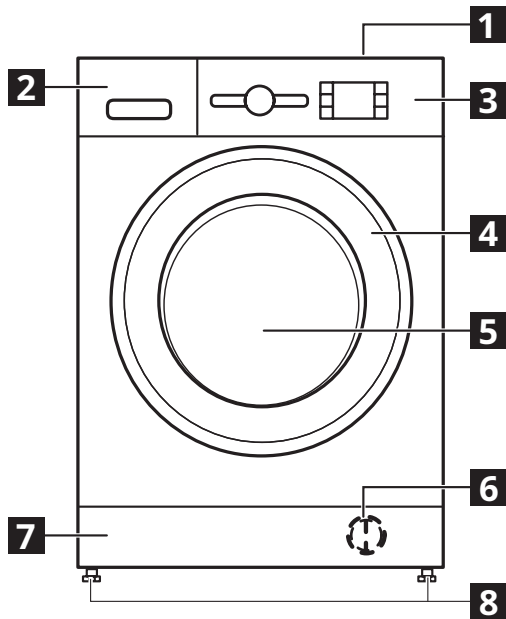

- 1 Worktop
- 2 Detergent dispenser
- 3 Control panel
- 4 Door handle
- 5 Door
- 6 Water filter - behind plinth
- 7 Plinth (removable)
- 8 Adjustable feet (4)

DETERGENT DISPENSER

1. Main wash compartment **||**
 - Detergent for the main wash
 - Stain remover
 - Water softener
 - If powder detergent is used, the "removable plastic partition **A**" is not needed and it could be placed in the slot **B**.
 - Removable plastic partition (A) comes in a plastic bag as a fitting with caps.
2. Prewash compartment **I**
 - Detergent for the prewash
3. Softener compartment **⊗**
 - Fabric softener
 - Liquid starch
 - ⚠ Pour softener or starch solution only up to the "MAX" mark.
4. Release button **↶**
(press to remove the detergent dispenser for cleaning)

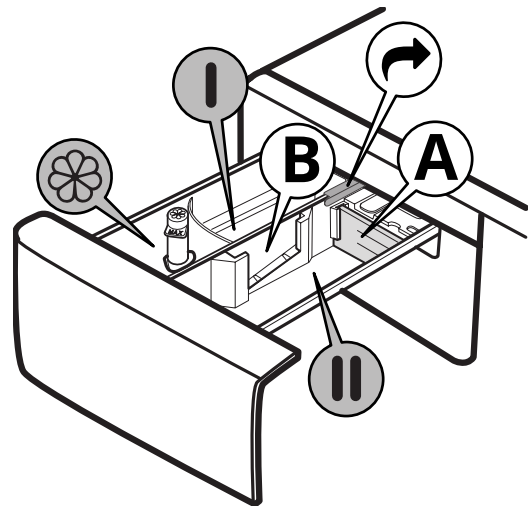

ACCESSORIES

The *Stacking Kit* is available at **IKEA** stores.

STACKING KIT

By which your dryer can be fixed on top of your washing machine to save space and to facilitate loading and unloading your dryer in the higher position.

DOOR

To open the door, pull the handle.

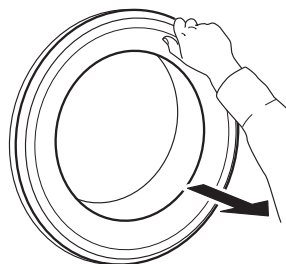

To close the door, hold the handle and push so that you can hear it click shut.

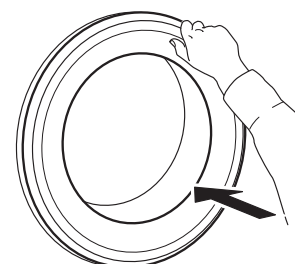

Control Panel

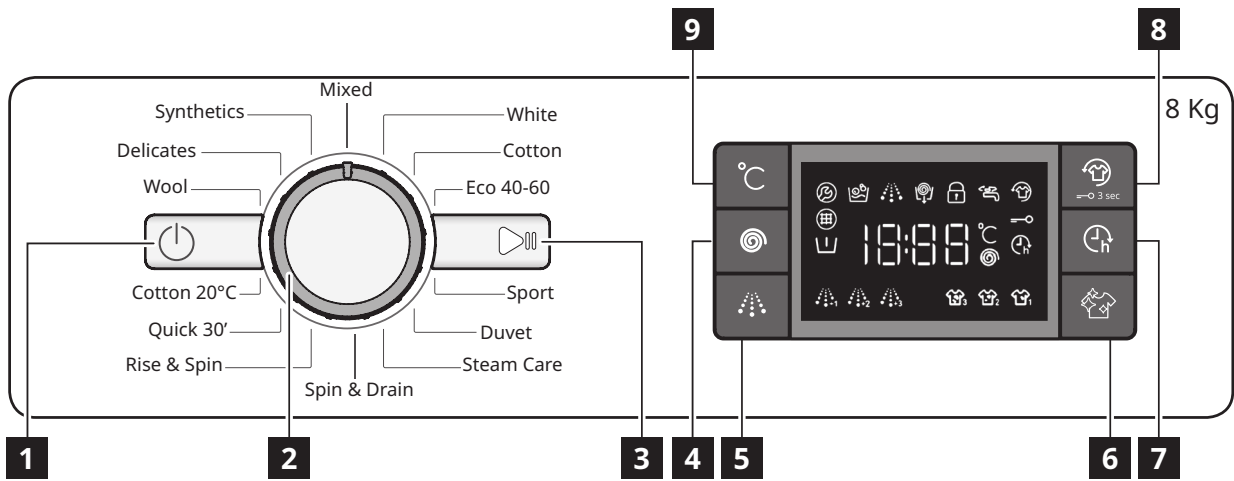

- 1** "ON/OFF" button
- 2** Programme selector
- 3** "Start/Pause" button
- 4** "Spin" button
- 5** "Intensive rinse" button
- 6** "Clean+" button
- 7** "Start delay" button
- 8** "Fresh Plus"/ "Key lock" button
- 9** "Temperature" button

DISPLAY INDICATORS

	Door locked	This indicator will light up <ul style="list-style-type: none"> • after you have started a programme • the porthole door is locked
	Fresh Plus	This indicator will light up <ul style="list-style-type: none"> • after you press Fresh Plus button
	Start delay	This indicator will light up <ul style="list-style-type: none"> • after you press Start delay button
	Key lock	This indicator will light up <ul style="list-style-type: none"> • after the "Key lock" function is activated, which is done by pressing the 8 key for 3 seconds
	Washing phase indicator	This indicator shows the current programme phase, running from left to right through wash, rinse and drain. The illuminated indicator light shows which phase is in progress.
	Call Service	Failure: Call After-sales service <ul style="list-style-type: none"> • Refer to Troubleshooting section • If the indicator persists, call After-sales service
	Water filter clogged	Failure: Water filter clogged <ul style="list-style-type: none"> • Water cannot be drained; water filter might be blocked
	No water	Failure: No water <ul style="list-style-type: none"> • No or not sufficient inlet water.

First Use

Remove any manufacturing debris:

- Select the "Cotton" programme at a temperature of 60°C.
- Pour a small quantity of detergent powder into the main wash compartment **II** of the detergent dispenser (maximum 1/3 of the quantity the detergent manufacturer recommends for lightly soiled laundry).
- Start the programme **without adding any laundry** (with empty drum).
- See section "DAILY USE" for more information on how to select and start a programme.

Daily use

PREPARING THE LAUNDRY

Empty pockets



- Coins, paper clips, etc. could damage the load and the washing machine components.
- Tissues will break down during the wash cycle, and the fragments will have to be subsequently removed by hand.

Close all zippers, buttons, and hooks. Tie all ribbons or belts



- Insert the smaller garments (e.g. nylon hosiery, belts, etc.) and garments with hooks (e.g. braizers) into a fabric bag or a pillowcase with a zipper.



- Remove any rings from curtains, or else place the curtains inside a fabric bag together with the rings.

HOW TO USE THE WASHING MACHINE

1. Load laundry



Open the door and load the laundry. Load the articles one at a time loosely into the drum, without overfilling. Observe the load sizes given in the "PROGRAMME CHART" table. Overloading the machine will result in unsatisfactory washing results and creased laundry.

2. Close door



Make sure that no laundry gets stuck between door glass and rubber seal. Close the door so that you can hear it click shut.

3. Open water tap



Make sure that the washing machine is connected to the water mains. Open the water tap.

Switch on washing machine

Press the "ON/OFF" button, the "Start/Pause" lamp flashes slowly.

4. Set the desired programme

Select the required programme with the "Program selector" dial. The washing machine automatically displays the default temperature setting and then the duration of the washing cycle. Adjust the temperature and/or spin speed settings if needed with the relative buttons.

Change temperature, if needed

Press the "Temperature" button to progressively lower the temperature setting until cold wash has been set ("-" will be shown on the display). Pressing the button again sets the highest possible setting.

Change spin speed, if needed

Press the "Spin" button to progressively decrease the spin speed until the spin cycle is turned off ("0" will be shown on the display). Pressing the button again sets the highest possible setting.

Select functions, if needed

Press the button to select the function; the respective symbol on display illuminates.

Press the button again to cancel the option; the light extinguishes.

If the selected function is incompatible with the programme set, the incompatibility will be signalled by a buzzer (3 beeps) and the corresponding indicator light will flash.

If the selected function is incompatible with another previously set function, only the most recent selection will remain active.

5. Add detergent



Pull out the detergent dispenser and add detergent (and additives/softener) into the relative compartments as described in section "DETERGENT DISPENSER". Observe the dosing recommendations on the detergent pack.

Correct dosing of detergent / additives is important, because:

- it optimizes the cleaning result
- it avoids irritating residues of surplus detergent in your laundry
- it saves money by avoiding waste of surplus detergent
- it protects the washing machine by avoiding calcification of components
- it respects the environment by avoiding unnecessary environmental burden.

6. Delaying the start of a programme

- To set a programme to start at a later time, see the section "FUNCTIONS / START DELAY" at page 12.

7. Start programme

- Press the "Start/Pause" button. The relative indicator lamp illuminates, the door locks and the "Door locked" indicator lights up with a "beep".
- To avoid overflow, do not open the detergent dispenser during a running programme anymore.

The remaining programme duration can vary. Factors like unbalance in the wash load, or foam formation, can have an effect on the programme duration.

8. Change the settings of a running programme, if needed

You can still change the settings while a programme is running. The changes will be applied, provided the respective programme phase has not finished yet.

To change the settings of a running programme:

- Press "Start/Pause" (confirmation "beep") to put the running programme on pause.
- Change your settings.
- Press "Start/Pause" (confirmation "beep") again to continue the programme.

If you have changed the programme, do not add detergent for the new programme.

To prevent that a running programme is changed by accident (for instance by children), use the "Key lock" (see section "FUNCTIONS").



Pause a running programme and open the door, if needed

- Press "Start/Pause" to pause a running programme.
- Provided water level or temperature is not too high, the "Door locked" indicator light turns off. You can open the door, for example to add more laundry, or to remove laundry which was loaded by mistake.
- Press "Start/Pause" by mistake with the programme.

9. Cancelling a running programme, if needed

- Press and hold the "ON/OFF" button: a count down is shown in the display until the washing machine stops.
- If the water level and temperature are low enough, the door unlocks and may be opened.
- The door remains locked if there is water in the drum. To unlock the door, switch the washing machine on, select the "Spin & Drain" programme and turn the spin option off by setting the spin speed to "0".
- The water is emptied and the door unlocks at the end of the programme.

10. Switch off the washing machine after programme End

- At the end of the cycle, the message "END" is shown on the display.
- The door can only be opened when the symbol "Door locked"  light turns off.
- Check that the "Door locked"  indicator is off, then open the door and take out the laundry.
- Press "ON/OFF"  to switch the washing machine off.

To save energy, if the washing machine is not switched off manually with the button, it turns off automatically approximately 30 minutes after the end of the programme. Leave the door ajar to let the interior of the washing machine to dry.

Programmes

For choosing the appropriate programme for your kind of laundry, always respect the instructions on the care labels of the laundry. The value given in the tub symbol is the maximum temperature possible for washing the garment.

Mixed

For washing lightly to normally soiled resilient garments in cotton, linen, synthetic fibres and mixed fibres.

White

For washing normally to heavily soiled towels, underwear, table and bed linen, etc in resilient cotton and linen. Only when the temperature is selected at 90°C the cycle is provided with a prewash phase before main washing phase. In this case it is recommended to add detergent both, in the prewash and main wash section.

Cotton

Normally to heavily soiled and robust cottons.

Eco 40-60

For washing normally soiled cotton garments declared to be washable at 40 °C or 60 °C, together in the same cycle. This is the standard cotton programme and the most efficient in terms of water and energy consumption.

Sport

For washing lightly soiled sports clothing (tracksuits, shorts, etc.). For best results, we recommend not exceeding the maximum load indicated in the, "PROGRAMME CHART". We recommend using liquid detergent, and adding the amount suitable for half-load.

Duvet

Designed for washing eiderdown padded items such as double or single duvets, cushions and anoraks. It is recommended to load such padded items in the drum with the edges folded inwards and not to exceed $\frac{3}{4}$ of the drum's volume. For optimal washing, we recommend using a liquid detergent.

Steam Care

This programme refreshes garments by removing bad odours and relaxing the fibres (1 kg, roughly 3 items). Insert dry items only (that are not dirty) and select programme "Steam Care". Garments will be a little damp at the end of the cycle and can be worn after a few minutes.

The "Steam Care" programme makes ironing easier.

Spin & Drain

Spins the load then empties the water. For resilient garments. If you exclude the spin cycle, the machine will drain only.

Rinse & Spin

Rinses and then spins. For resilient garments.

Quick 30'

For washing lightly soiled garments quickly. This cycle lasts only 30 minutes, saving time and energy.

Cotton 20°C

For washing lightly soiled cotton garments, at a temperature of 20 °C.

Wool

All wool garments can be washed using programme, "Wool" even those carrying the "hand-wash only" label. For best results, use special detergents and do not exceed max kg declaration of laundry present in the Programme chart.

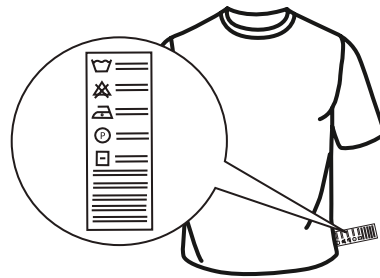
**Delicates**

For washing particularly delicate garments. Preferably turn garments inside out before washing.

Synthetics

For washing soiled garments made from synthetic fibres (such as polyester, polyacrylic, viscose, etc.) or cotton/synthetic blends.

Functions

 If the selected function is incompatible with the set programme, the incompatibility will be signalled by a buzzer (3 beeps).

 If the selected function is incompatible with another previously set function the function will not be enabled.

CLEAN+

Clean+ is an function working on 3 different levels (Intensive, Daily and Fast) that are specially designed to set the right washing action, depending on your cleaning needs:



Intensive  **3**: this function is designed for high levels of dirtiness, removing most stubborn stains.

Daily  **2**: this function is designed to remove everyday stains.

Fast  **1**: this function is designed to remove lightly soiled stains.

INTENSIVE RINSE

By selecting this function, the efficiency of the rinse is increased and optimal detergent removal is guaranteed. It is particularly useful for sensitive skin. Press the button once, two or three

times to select an additional 1 , 2  or 3  rinses after the standard cycle rinse and remove all traces of detergent. Press the button again to go back to the "Normal rinse" rinse type.

START DELAY

To set the selected programme to start at a later time (Max 24h), press the button to set the desired delay time.

The symbol  lights on the display when this function is enabled. To cancel the delayed start, press the button again until the value "0" is shown on the display.

FRESH PLUS

This function enhances washing performance by generating steam to inhibit the proliferation of the main bad odour sources inside the machine. After steam phase, the washing machine will perform gentle tumbling through slow rotations of the drum. Fresh Plus function starts after the cycle ends for a maximum duration of 6h and you can interrupt it at any time by pressing any button on control panel or turning the knob. Wait around 5 minutes before door can be opened.



TEMPERATURE

Every programme has a predefined temperature. If you want to change the temperature, press the "temperature" button. The value appears on the display.

SPIN

Every programme has a predefined spin speed. If you want to change the spin speed, press the "Spin" button. The value appears on the display.

KEY LOCK



To lock the control panel, press and hold the "Key lock"  button for approximately 3 seconds. The symbol  will light up on the display to indicate that the control panel has been locked (with the exception of the "ON/OFF"  button).

This prevents unintentional changes to programmes, especially with children near the machine.

To unlock the control panel, press and hold the "Key lock"  button for approximately 3 seconds.



BLEACHING



If you wish to bleach the laundry, load the washing machine and set the "Rinse & Spin" programme.

Start the machine and wait for it to complete the first water filling cycle (roughly 2 minutes). Put the machine in pause mode by pressing the "Start/Pause"  button, open the detergent drawer and pour the bleach (observe the recommended doses indicated on the package) into the main wash compartment where the partition was previously mounted. Restart the cycle by pressing the "Start/Pause"  button.

If desired, it is possible to add fabric softener into the appropriate compartment of the detergent drawer.

DEMO MODE

This function is only used for sales presentations. By this you can interact with washing machine and see it working without water. To enter Demo mode, switch the washing machine ON and OFF again. Press and hold "Start/Pause"  button, then within 5 seconds press also "ON/OFF"  button and hold both buttons for 10 seconds, the display shows "dOn".

To deactivate this function, switch the washing machine OFF. Then press and hold "Start/Pause"  button, within 5 seconds press also "ON/OFF"  button and hold both buttons for 2 seconds, the display shows "dOf".

Max load 8 Kg Power consumption in off-mode 0.5 W / in left-on mode 8.0 W						Detergents and additives			Recommended detergent		Residual dampness % (*)	Energy consumption kWh	Total water lt	Laundry temperature °C
Programme	Temperatures		Max. spin speed (rpm)	Max load (kg)	Duration (h : mm)	Prewash	Main wash	Softener	Powder	Liquid				
	Setting	Range				I	II	☼						
Mixed	40°C	☼ - 40°C	1000	8.0	1:00	-	●	○	-	✓	-	-	-	-
White	60°C	☼ - 90°C	1400	8.0	2:35	● (90°)	●	○	✓	✓	52	1.36	75	55
Cotton	40°C	☼ - 60°C	1400	8.0	4:15	-	●	○	✓	✓	53	0.98	75	45
Eco 40-60	40°C	40°C	1351	8.0	3:30	-	●	○	✓	✓	53	0.89	47	35
			1351	4.0	2:45	-	●	○	✓	✓	53	0.58	45	34
			1351	2.0	2:10	-	●	○	✓	✓	53	0.51	39	33
Sport	40°C	☼ - 40°C	600	4.0	1:35	-	●	○	-	✓	-	-	-	-
Duvet	30°C	☼ - 30°C	1000	3.5	1:30	-	●	○	-	✓	-	-	-	-
Steam Care	-	-	-	2	0:20	-	-	-	-	-	-	-	-	-
Spin & Drain	-	-	1400	8.0	0:10	-	-	-	-	-	-	-	-	-
Rinse & Spin	-	-	1400	8.0	0:55	-	-	○	-	-	-	-	-	-
Quick 30'	30°C	☼ - 30°C	800	4.5	0:30	-	●	○	-	✓	73	0.19	31	27
Cotton 20°C	20°C	☼ - 20°C	1400	8.0	1:50	-	●	○	-	✓	55	0,16	64	22
Wool	40°C	☼ - 40°C	800	2.0	1:25	-	●	○	-	✓	-	-	-	-
Delicates	30°C	☼ - 30°C	-	1.0	1:10	-	●	○	-	✓	-	-	-	-
Synthetics	40°C	☼ - 60°C	1200	4.5	2:55	-	●	○	✓	✓	35	0.86	60	43

● Dosing required ○ Dosing optional

This data may differ in your home due to changing conditions in inlet water temperature, water pressure etc. Approximate programme duration values refer to the default setting of the programmes, without options. The values given for programmes other than the Eco 40-60 programme are indicative only.
Eco 40-60 - Test wash cycle in compliance with EU Ecodesign regulation 2019/2014. The most efficient programme in terms of energy and water consumption for washing normally soiled cotton laundry.
Note: spin speed values shown on the display can slightly differs from the values stated in the table.

For all Test Institutes

Long wash cycle for cottons: set wash cycle **Cotton** with a temperature of 40°C.
 Synthetic program along: set wash cycle **Synthetics** with a temperature of 40°C.

* After programme end and spinning with maximum selectable spin speed, in default programme setting.

Programme / Functions compatibility	Functions				
	Spin ⌀	Intensive Rinse ⋯	Fresh Plus 👕	Start Delay ⌚	Clean +zz 👕
Mixed	●	●	●	●	
White	●	●	●	●	●
Cotton	●		●	●	
Eco 40-60	●			●	
Sport	●	●	●	●	
Duvet	●	●		●	
Steam Care				●	
Spin&Drain	●			●	
Rinse&Spin	●	●		●	
Quick 30'	●		●	●	
Cotton 20°C	●	●	●	●	
Wool	●	●		●	
Delicates				●	
Synthetics	●	●	●	●	●

Cleaning and maintenance

For any cleaning and maintenance, switch off and unplug the washing machine.

Do not use flammable fluids to clean the washing machine.

CLEANING THE OUTSIDE OF THE WASHING MACHINE

Use a soft damp cloth to clean the outer parts of the washing machine.

Do not use glass or general purpose cleaners, scouring powder or similar to clean the control panel – these substances might damage the printing.

CHECKING THE WATER SUPPLY HOSE

Check the inlet hose regularly for brittleness and cracks. If damaged, replace it by a new hose available through our After-Sales Service or your specialist dealer.

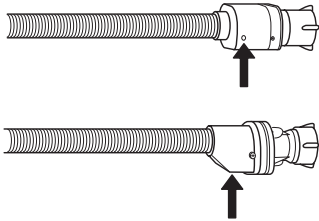

For water stop hoses: check the small safety valve inspection window (see arrow). If it is red, the water stop function was triggered, and the hose must be replaced by a new one.

CLEANING THE MESH FILTERS IN THE WATER SUPPLY HOSE

1. Close water tap and unscrew the inlet hose.

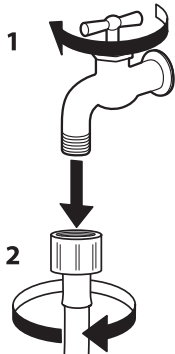

2. Clean the mesh filter at the hose's end carefully with a fine brush.

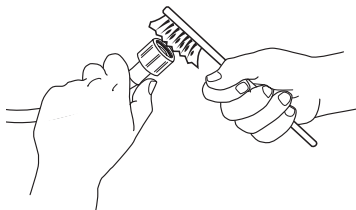

3. Now unscrew the inlet hose on the back of the washing machine by hand. Pull out the mesh filter from the valve on the back of the washing machine with pliers and carefully clean it.

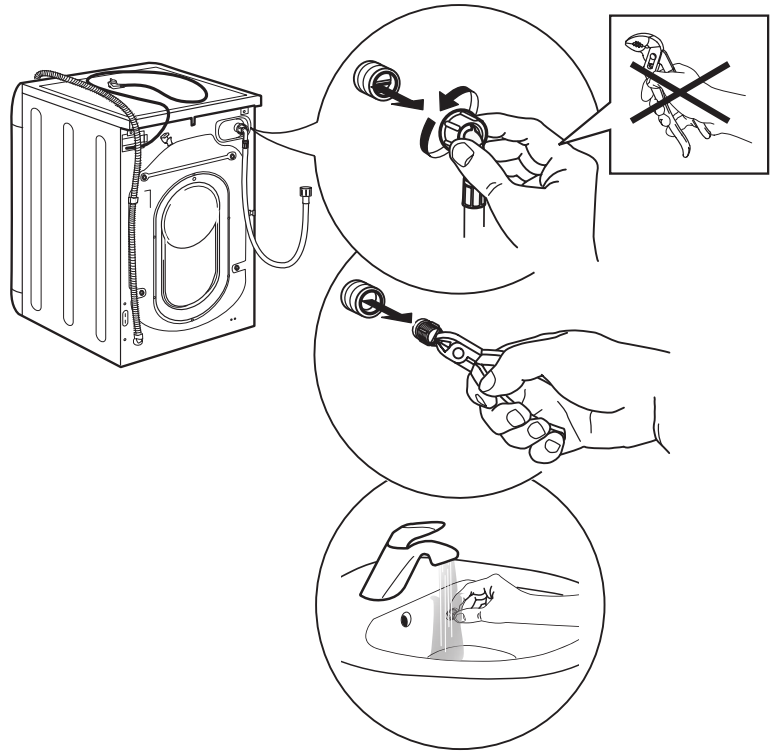

4. Insert the mesh filter again. Connect the inlet hose to water tap and washing machine again. Do not use a tool to connect the inlet hose. Open the water tap and check that all connections are tight.

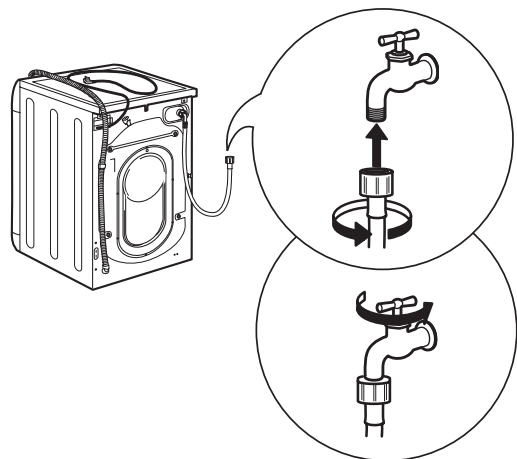
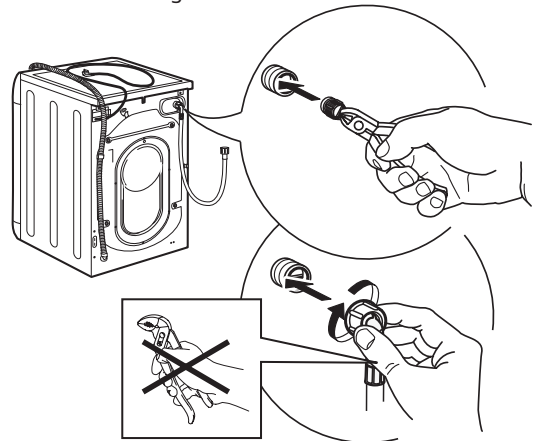

CLEANING THE DETERGENT DISPENSER

1. Remove the detergent dispenser by pressing on the release button and at the same time pulling out the detergent dispenser.

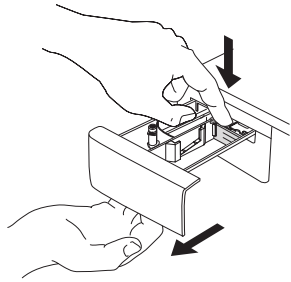

2. Remove the insert from the softener compartment.

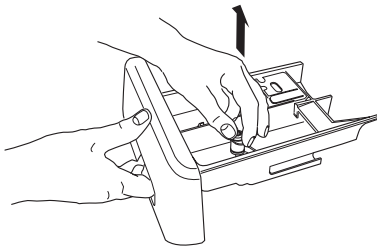

3. Clean all parts under running water, removing all detergent or softener residues.

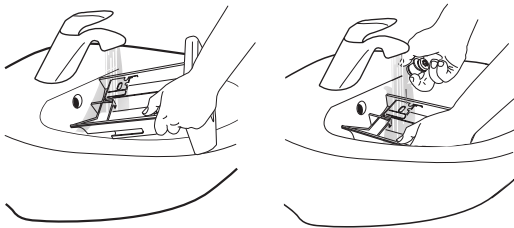

4. Wipe the parts dry with a soft cloth.

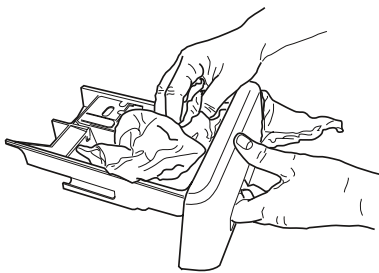

5. Reinstall the detergent dispenser and push it back into the detergent compartment.

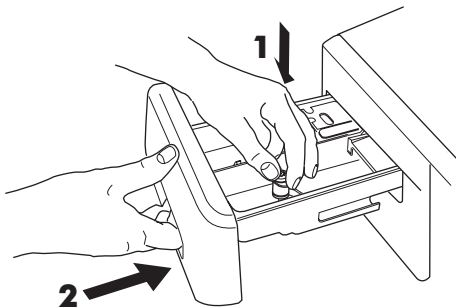

CLEANING THE WATER FILTER / DRAINING RESIDUAL WATER

⚠ Switch off and unplug the washing machine before cleaning the water filter or draining residual water. If you used a hot wash programme, wait until the water has cooled down before draining any water.

⚠ Clean the water filter regularly, to avoid that the water cannot drain after the wash due to obstruction of the filter.

⚠ If the water cannot drain, the display indicates that the water filter may be clogged.

1. Remove the kick panel: using a screwdriver, do that which is shown in the following figure.

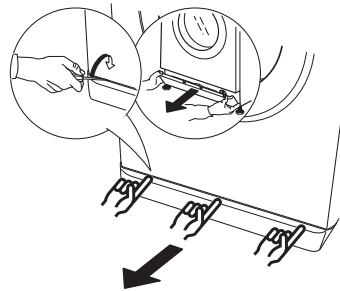

2. Container for the drained water: place a low and wide container under the water filter in order to collect the residual water.

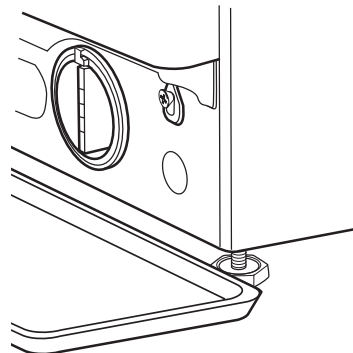

3. Drain the water: slowly turn the filter counter-clockwise until all the water has come out. Allow the water to flow out without removing the filter. Once the container is full, close the water filter by turning it clockwise. Empty the container. Repeat the procedure until all the water has been drained.

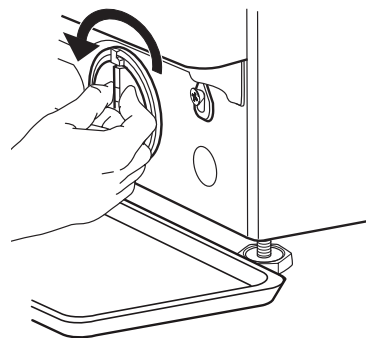

4. Remove filter:
lay a cotton cloth beneath the water filter, which can absorb a small amount of rest water. Then remove the water filter by turning it out anticlockwise.

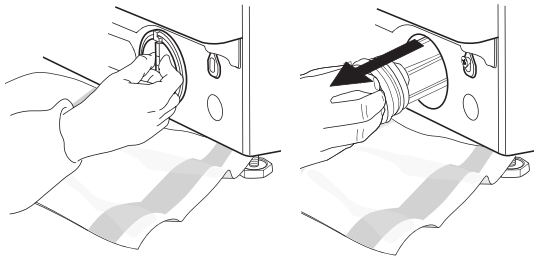

5. Clean the water filter:
remove residues in the filter and clean it under running water.

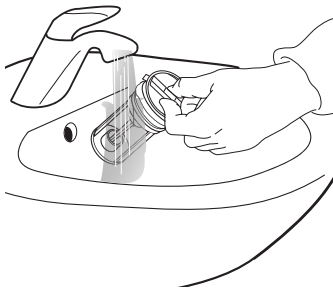

6. Insert the water filter and reinstall the plinth:
reinsert the water filter again by turning it in clockwise direction. Make sure to turn it in as far as it goes; the filter handle must be in vertical position. To test water tightness of the water filter, you can pour about 1 liter of water into the detergent dispenser. Then reinstall the plinth.

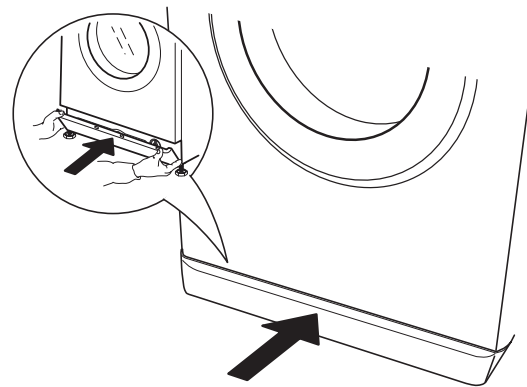
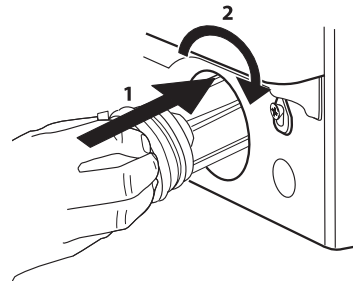





Hints and Tips

RULES FOR SEPARATING LAUNDRY

- Fabric type / indications on label (cotton, mixed fibres, synthetic, wool, handwash items)
- Colour (separate coloured garments from whites, wash new coloured items separately)
- Size (wash items of different sizes in the same load to improve washing efficacy and weight distribution in the drum)
- Delicates (place small items – such as nylon stockings – and garments with clasps – such as braziers – in a laundry bag or in a pillow case with a zip).

WASH SYMBOLS ON GARMENT LABELS

The value given in the tub symbol is the maximum temperature possible for washing the garment.

-  Normal mechanical action
-  Reduced mechanical action
-  Much reduced mechanical action
-  Hand wash only
-  Do not wash

CLEAN THE WATER FILTER REGULARLY

- This is needed to prevent the filter from blocking and preventing the water from draining correctly.

SAVING ENERGY AND PROTECTING THE ENVIRONMENT

- Keeping within the load limits indicated in the "PROGRAMM CHART" will optimise energy, water and detergent consumption and reduce washing times.
- Do not exceed the detergent quantities recommended by the detergent manufacturer.
- Save energy by using a 60 °C instead of a 90 °C wash programme, or by using a 40 °C instead of a 60 °C wash programme. We recommend using the "Cotton" the 60 °C programme for cotton garments, which is longer, but uses less energy.
- To save energy and time when washing, select highest spin speed available for the programme to reduce the residual water remaining in the garments at the end of the wash cycle.
- Pretreat any stains with an appropriate stain remover, or else dampen any dried-on stains with water prior to washing, as this will reduce the need to use a high temperature wash programme.

What to do if...

Your washing machine is equipped with various automatic safety and feedback functions. They enable failures and needed maintenance to be detected and indicated accordingly. These failures are frequently so minor that they can be removed within a few minutes.

Problem	Possible causes / Solutions:
The washing machine does not turn on.	<ul style="list-style-type: none"> • The plug is not inserted into the electrical outlet, or not enough to make contact. • There has been a power failure. • The door is not fully closed.
The wash cycle does not start.	<ul style="list-style-type: none"> • The "ON/OFF" button has not been pressed. • The "Start/Pause" button has not been pressed. • The water tap is not open. • A "Start delay" has been set. • The machine is in DEMO mode. • Check if the display shows "dOn".
The washing machine does not fill with water (the message "h2o" is shown on the display). "Beep" sound every 5 seconds.	<ul style="list-style-type: none"> • The water intake hose is not connected to the tap. • The hose is bent. • The water tap is not open. • The mains water supply has been shut off. • There is not enough pressure.
The washing machine loads and drains water continuously.	<ul style="list-style-type: none"> • The "Start/Pause" button has not been pressed. • The drain hose has not been installed at 65 to 100 cm from the ground. • The end of the drain hose is immersed in water. • The drain connector on the wall does not have an air vent. • If the problem persists after having performed these checks, close the water tap, shut off the washing machine, and call the After-sales service. If the dwelling is located on one of the uppermost floors of a building, a siphon effect can sometimes occur, thus causing the washing machine to load and drain water continuously. Special anti-siphon valves are available on the market to prevent these types of problems.
The washing machine does not drain or does not spin.	<ul style="list-style-type: none"> • The programme does not include the draining function: with certain programmes it must be activated manually. • The drain hose is bent. • The drain line is obstructed.
The washing machine vibrates excessively during the spin cycle.	<ul style="list-style-type: none"> • At the time of installation, the drum was not properly unblocked. • The washing machine is not level. • The washing machine is squeezed between furniture and the wall.
The washing machine leaks water	<ul style="list-style-type: none"> • The water intake hose has not been tightened properly. • The detergent dispenser is clogged. • The drain hose has not been properly fastened.
The machine is locked and the display flashes, indicating an error code (e.g. F-01, F-..).	<ul style="list-style-type: none"> • Shut off the machine, disconnect the plug from the outlet, and wait about 1 minute before turning it back on. • If the problem persists, call the After-sales service.
Too much foam is formed.	<ul style="list-style-type: none"> • The detergent is not compatible with the washing machine (it must bear the wording "for washing machines", "for hand washing and washing machines", or something similar). • The dosage was excessive.
Door is locked, with or without failure indication, and the programme does not run.	<ul style="list-style-type: none"> • Door is locked in case of power breakdown. Programme will continue automatically as soon as the mains is available again. • Washing machine is in a standstill. Programme will continue automatically after the origin of the standstill does not persist anymore.

After-Sales Service

Before contacting the After-Sales Service:

1. See if you can solve the problem yourself with the help of the suggestions given in the "What to do if ..." table.
2. Switch the appliance off and back on again to see if the fault persists.

If after the above checks the fault still occurs, contact IKEA Authorized Service Centre.

Always specify:

- a brief description of the fault;
- the type and exact model of the appliance;
- the service number (number after the word Service on the rating plate)

SERVICE 0000 000 00000



- your full address;
- your telephone number.

If any repairs are required, please contact IKEA Authorized Service Centre (to guarantee that original spare parts will be used and repairs carried out correctly).

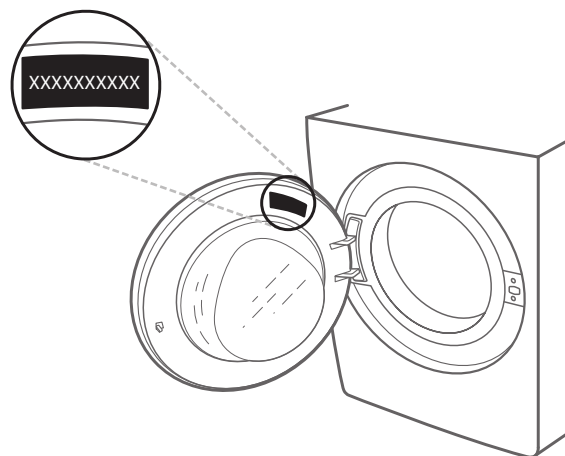

Technical Data

Product Dimension	Width (mm)	595
	Height (mm)	845 - 855
	Depth (mm)	628
Water connection		
Water supply		Cold
Water tap		3/4" threaded hose connector
Minimum water supply pressure		100 kPa (1 bar)
Maximum water supply pressure		1000 kPa (10 bar)
Voltage Rating [V / Hz / A]		220-240 V / 50 Hz / 10 A

Environmental concerns

Disposal of packaging materials

The packaging material is 100% recyclable and is marked with the recycle symbol .

The various parts of the packaging must therefore be disposed of responsibly and in full compliance with local authority regulations governing waste disposal.

Disposal of household appliances

This appliance is manufactured with recyclable or reusable materials.

Dispose of it in accordance with local waste disposal regulations. For further information on the treatment, recovery and recycling of household electrical appliances, contact your local authority, the collection service for household waste or the store where you purchased the appliance. This appliance is marked in compliance with European Directive 2012/19/EU, Waste Electrical and Electronic Equipment (WEEE).

By ensuring this product is disposed of correctly, you will help prevent negative consequences for the environment and human health.



The symbol on the product or on the accompanying documentation indicates that it should not be treated as domestic waste but must be taken to an appropriate collection center for the recycling of electrical and electronic equipment.

TRANSPORT AND HANDLING

Never lift the washing machine by holding it at the worktop.

1. Pull out the mains plug, and close the water tap.
2. Make sure that door and detergent dispenser are properly closed.
3. Disconnect the inlet hose from the water tap, and remove the drain hose from your draining point. Remove all rest water from the hoses, and fix them so that they cannot get damaged during transport.
4. Refit the transport bolts. Follow the instructions for removing the transport bolts in the "Installation Guide" in reverse order.

Do not transport the washing machine without having fixed the transport bolts.

IKEA GUARANTEE

How long is the IKEA guarantee valid?

This guarantee is valid for five years from the original date of purchase of your appliance at IKEA. The original sales receipt, is required as proof of purchase. If service work is carried out under guarantee, this will not extend the guarantee period for the appliance.

Who will execute the service?

IKEA service provider will provide the service through its own service operations or authorized service partner network.

What does this guarantee cover?

The guarantee covers faults of the appliance, which have been caused by faulty construction or material faults from the date of purchase from IKEA. This guarantee applies to domestic use only. The exceptions are specified under the headline "What is not covered under this guarantee?" Within the guarantee period, the costs to remedy the fault e.g. repairs, parts, labour and travel will be covered, provided that the appliance is accessible for repair without special expenditure. On these conditions the EU guidelines (Nr. 99/44/EG) and the respective local regulations are applicable. Replaced parts become the property of IKEA.

What will IKEA do to correct the problem?

IKEA appointed Service Provider will examine the product and decide, at its sole discretion, if it is covered under this guarantee. If considered covered, IKEA Service Provider or its authorized service partner through its own service operations, will then, at its sole discretion, either repair the defective product or replace it with the same or a comparable product.

What is not covered under this guarantee?

- Normal wear and tear.
- Deliberate or negligent damage, damage caused by failure to observe operating instructions, incorrect installation or by connection to the wrong voltage, damage caused by chemical or electrochemical reaction, rust, corrosion or water damage including but not limited to damage caused by excessive lime in the water supply, damage caused by abnormal environmental conditions.
- Consumable parts including batteries and lamps.
- Non-functional and decorative parts which do not affect normal use of the appliance, including any scratches and possible color differences.
- Accidental damage caused by foreign objects or substances and cleaning or unblocking of filters, drainage systems or soap drawers.
- Damage to the following parts: ceramic glass, accessories, crockery and cutlery baskets, feed and drainage pipes, seals, lamps and lamp covers, screens, knobs, casings and parts of casings. Unless such damages can be proved to have been caused by production faults.
- Cases where no fault could be found during a technician's visit.
- Repairs not carried out by our appointed service providers and/or an authorized service contractual partner or where non-original parts have been used.
- Repairs caused by installation which is faulty or not according to specification.
- The use of the appliance in a non-domestic environment i.e. professional use.
- Transportation damages. If a customer transports the product to his home or another address, IKEA is not liable for any damage that may occur during transport. However, if IKEA delivers the product to the customer's delivery address, then damage to the product that occurs during this delivery will be covered by IKEA.
- Cost for carrying out the initial installation of the IKEA appliance.
- However, if an IKEA appointed Service Provider or its authorized service partner repairs or replaces the appliance under the terms of this guarantee, the appointed Service Provider or its authorized service partner will reinstall the repaired appliance or install the replacement, if necessary.

- This does not apply within Ireland, customer should contact the local IKEA dedicated after sales line or the appointed Service Provider for further information.
(just for GB)

These restrictions do not apply to fault-free work carried out by a qualified specialist using our original parts in order to adapt the appliance to the technical safety specifications of another EU country.

How country law applies

The IKEA guarantee gives you specific legal rights, which cover or exceed all the local legal demands. However these conditions do not limit in any way consumer rights described in the local legislation.

Area of validity

For appliances which are purchased in one EU country and taken to another EU country, the services will be provided in the framework of the guarantee conditions normal in the new country.

An obligation to carry out services in the framework of the guarantee exists only if the appliance complies and is installed in accordance with:

- the technical specifications of the country in which the guarantee claim is made;
- the Assembly Instructions and User Manual Safety Information.

The dedicated AFTER SALES for IKEA appliances

Please don't hesitate to contact IKEA appointed Authorized Service Centre to:

- make a service request under this guarantee;
- ask for clarifications on installation of the IKEA appliance in the dedicated IKEA kitchen furniture;
- ask for clarification on functions of IKEA appliances.

To ensure that we provide you with the best assistance, please read carefully the Assembly Instructions and/or the User Manual before contacting us.

How to reach us if you need our service



Please refer to the last page of this manual for the full list of IKEA appointed Authorized Service Centre and relative national phone numbers.

- i** In order to provide you a quicker service, we recommend to use the specific phone numbers listed on this manual. Always refer to the numbers listed in the booklet of the specific appliance you need an assistance for. Please also always refer to the IKEA article number (8 digit code) and 12 digit service number placed on the rating plate of your appliance.

i SAVE THE SALES RECEIPT!

It is your proof of purchase and required for the guarantee to apply. The sales receipt also reports the IKEA name and article number (8 digit code) for each of the appliances you have purchased.

Do you need extra help?

For any additional questions not related to After Sales of your appliances please contact your nearest IKEA store call centre. We recommend you read the appliance documentation carefully before contacting us.

Inhaltsverzeichnis

Sicherheitshinweise	20	Reinigung und Pflege	29
Über Ihr neues Produkt	22	Tipps und Hinweise	31
Produktbeschreibung	23	Was tun, wenn...	32
Bedienfeld	24	Kundenservice	33
Erster Gebrauch	24	Technische Daten	33
Täglicher Gebrauch	25	Hinweise zum Umweltschutz	33
Programme	26	IKEA GARANTIE	35
Funktionen	27		

Sicherheitshinweise

WICHTIG - DURCHLESEN UND BEACHTEN

Diese Sicherheitsanweisungen vor dem Gebrauch durchlesen. Diese Anweisungen zum Nachschlagen leicht zugänglich aufbewahren. In diesen Anweisungen sowie auf dem Gerät selbst werden wichtige Sicherheitshinweise angegeben, die stets beachtet werden müssen. Der Hersteller übernimmt keine Haftung für die Nichtbeachtung dieser Sicherheitshinweise, für unsachgemäße Verwendung des Geräts oder falsche Bedienungseinstellung.

⚠ Babys und Kleinkinder (0-3 Jahre) müssen vom Gerät ferngehalten werden. Jüngere Kinder (3-8 Jahre) müssen vom Gerät ferngehalten werden, es sei denn, sie werden ständig beaufsichtigt. Dieses Gerät darf von Kindern ab 8 Jahren sowie Personen mit herabgesetzten physischen, sensorischen oder geistigen Fähigkeiten und Mangel an Erfahrung und Kenntnissen nur unter Aufsicht oder nach ausreichender Einweisung durch eine für ihre Sicherheit verantwortliche Person verwendet werden. Kinder dürfen nicht mit dem Gerät spielen. Die Reinigung und Pflege des Gerätes darf von Kindern nicht ohne Aufsicht durchgeführt werden. Öffnen Sie die Tür niemals mit Gewalt öffnen und verwenden Sie diese nicht als Trittbrett.

ZULÄSSIGE NUTZUNG

⚠ **VORSICHT:** Das Gerät ist nicht für den Betrieb mit einer externen Schaltvorrichtung, z. B. einem Timer oder einer separaten Fernbedienung, ausgelegt.

⚠ Dieses Gerät ist für Haushaltsanwendungen und ähnliche Anwendungen konzipiert, zum Beispiel: Mitarbeiterküchen im Einzelhandel, in Büros oder in anderen Arbeitsbereichen; Gutshäuser; für

Gäste in Hotels, Motels, Bed-and-Breakfast-Anwendungen und anderen Wohnumgebungen, Gemeinschaftsräume in Mehrfamilienhäusern oder in Waschalons.

⚠ Das Gerät nicht über die maximale Kapazität (kg trockene Kleidung) beladen, die in der Programmtabelle angegeben ist.

⚠ Dieses Gerät ist nicht für den professionellen Gebrauch ausgelegt. Das Gerät ist nicht für die Benutzung im Freien geeignet.

⚠ Keine Lösungsmittel (z.B. Terpentin, Benzol), Waschmittel, die Lösungsmittel enthalten, Scheuerpulver, Glas- oder Allzweckreiniger oder brennbare Flüssigkeiten verwenden; keine mit Lösungsmitteln oder brennbaren Flüssigkeiten behandelten Textilien in der Waschmaschine waschen.

AUFSTELLUNG

⚠ Das Gerät muss von zwei oder mehr Personen gehandhabt und aufgestellt werden – Verletzungsgefahr. Tragen Sie Schutzhandschuhe zum Auspacken und zur Installation - Risiko von Schnittverletzungen. Wenn der Trockner auf der Waschmaschine gestapelt werden soll, fragen Sie unseren Kundendienst oder Ihren Händler, ob dies möglich ist. Es ist nur möglich, wenn der Trockner mittels einem geeigneten Stapelbausatz, der in unseren Geschäften erhältlich ist, an der Waschmaschine befestigt wird.

⚠ Verschieben Sie die Waschmaschine, ohne sie an der Arbeitsplatte oder dem Deckel anzuheben.

⚠ Die Installation, einschließlich der Wasserversorgung (falls vorhanden) und elektrische Anschlüsse und Reparaturen müssen von einem qualifizierten Techniker durchgeführt werden. Reparieren Sie das Gerät nicht selbst und tauschen

Sie keine Teile aus, wenn dies von der Bedienungsanleitung nicht ausdrücklich vorgesehen ist. Kinder vom Installationsort fern halten.

Prüfen Sie das Gerät nach dem Auspacken auf Transportschäden. Nach der Installation müssen Verpackungsabfälle (Kunststoff, Styroporsteile usw.) außerhalb der Reichweite von Kindern aufbewahrt werden - Erstickungsgefahr. Das Gerät vor Installationsarbeiten von der Stromversorgung trennen - Stromschlaggefahr. Während der Installation sicherstellen, das Netzkabel nicht mit dem Gerät selbst zu beschädigen - Brand- oder Stromschlaggefahr. Das Gerät erst starten, wenn die Installationsarbeiten abgeschlossen sind.

⚠ Stellen Sie ihr Gerät nicht an Orten auf, wo es extremen Bedingungen ausgesetzt sein könnte, wie: schlechte Belüftung, Temperaturen unter 5°C oder über 35°C.

⚠ Bei der Installation des Geräts sicherstellen, dass die vier Füße fest auf dem Boden aufliegen, diese dementsprechend einstellen und mit einer Wasserwaage kontrollieren, dass das Gerät vollkommen eben und standfest ist.

⚠ Wenn das Gerät auf Holzböden oder „schwimmenden“ Böden (bestimmte Parkett- oder Laminatmaterialien) installiert wird, eine Sperrholzplatte mit einer Größe (von mindestens) 60 x 60 x 3 cm auf dem Boden befestigen und das Gerät anschließend auf diese stellen.

⚠ Schließen Sie den Wasserzulaufschlauch/die Wasserzulaufschläuche unter Beachtung der Vorschriften des örtlichen Wasserwerks an die Wasserversorgung an.

⚠ Die Waschmaschine ist mit Transportsicherungsschrauben ausgerüstet, die mögliche Schäden im Inneren der Waschmaschine während des Transports verhindern. Vor Inbetriebnahme der Waschmaschine müssen die Transportsicherungsschrauben unbedingt entfernt werden. Verschließen Sie nach dem Entfernen der Schrauben die Öffnungen mit den 4 mitgelieferten Kunststoffkappen.

⚠ Stellen Sie sicher, dass die Entlüftungsschlitze unten an der Waschmaschine (falls an Ihrem Modell vorhanden) nicht durch einen Teppich

oder anderes Material verstopft sind.

⚠ Schließen Sie das Gerät nur mit einem neuen Schlauch an die Wasserversorgung an. Die alten Schlauchsets sollten nicht wiederverwendet werden.

⚠ Der Versorgungswasserdruck muss im MPa-Bereich von 0,1-1 liegen.

⚠ Reparieren Sie das Gerät nicht selbst und tauschen Sie keine Teile aus, wenn dies von der Bedienungsanleitung nicht ausdrücklich vorgesehen ist. Wenden Sie sich ausschließlich an den autorisierten Kundendienst.

Eigen- oder nicht fachgerechte Reparaturen könnten zu gefährlichen Unfällen führen, die Verletzungen und/oder erhebliche Sachschäden verursachen könnten.

⚠ Die Ersatzteile für das Haushaltsgerät sind 10 Jahre lang nach Inverkehrbringen der letzten Geräte erhältlich, wie von der Europäischen Ökodesign-Richtlinie vorgeschrieben.

HINWEISE ZUR ELEKTRIK

⚠ Es muss gemäß den Verdrahtungsregeln möglich sein, den Netzstecker des Gerätes zu ziehen, oder es mit einem Trennschalter, welcher der Steckdose vorgeschaltet ist, auszuschalten. Das Gerät muss im Einklang mit den nationalen elektrischen Sicherheitsbestimmungen geerdet sein.

⚠ Verwenden Sie keine Verlängerungskabel, Mehrfachstecker oder Adapter. Nach der Installation dürfen Strom führende Teile für den Benutzer nicht mehr zugänglich sein. Bedienen Sie das Gerät nicht, wenn Sie nasse Hände haben oder barfuß sind. Das Gerät nicht verwenden, wenn das Netzkabel oder der Stecker beschädigt sind, wenn es nicht einwandfrei funktioniert, wenn es heruntergefallen ist oder in irgendeiner Weise beschädigt wurde.

⚠ Wenn das Netzkabel beschädigt ist, muss es aus Sicherheitsgründen vom Hersteller, von seinem Kundendienstvertreter oder einer ähnlich qualifizierten Fachkraft mit einem identischen Kabel ersetzt werden - Stromschlaggefahr.

REINIGUNG UND PFLEGE

⚠ **WARNUNG:** Vor dem Durchführen von Wartungsarbeiten ist sicherzustellen, dass das Gerät ausgeschaltet und von

der Stromversorgung getrennt ist. Um die Gefahr von Personenschäden zu vermeiden, Schutzhandschuhe (Gefahr von Schnittverletzungen) und Sicherheitsschuhe (Quetschgefahr) tragen; unbedingt zu zweit transportieren (Last reduzieren); keine Dampfreinigungsgeräte verwenden (Stromschlaggefahr). Nicht professionelle und nicht vom Hersteller autorisierte Reparaturen

können ein Risiko für Gesundheit und Sicherheit mit sich bringen, wofür der Hersteller nicht haftbar gemacht werden kann. Jegliche Mängel oder Schäden infolge nicht professioneller Reparatur- oder Wartungsarbeiten sind nicht durch die Garantie abgedeckt, deren Bedingungen in den Unterlagen angeführt sind, welche mit dem Gerät mitgeliefert werden.

Über Ihr neues Produkt

Ihre neue Waschmaschine/Ihr neuer Trockner ist mit den folgenden Funktionen ausgestattet, die Ihnen helfen, perfekte Ergebnisse zu erzielen.

Funktion	Beschreibung
Sensor-Technologie	Fortschrittliche Sensoren, die in der Lage sind, die Menge und Art der Beladung zu erkennen und die Ressourcen anzupassen. Dies ermöglicht Einsparungen bis zu 50 %* bei Energie, Wasser und Zeit. (*Vergleich zwischen maximaler Beladung und 1 kg Beladung bei einer Waschmaschine mit Sensor-Technologie und 60°-Baumwollprogramm).
Frische Plus	Ende des Behandlungsprogramms. Nach Programmende beginnt eine perfekte Kombination aus sanftem Dämpfen und Trocknen, die die Kleidungsstücke bis zu 6 Stunden lang frisch hält. Diese Behandlung verringert die Gefahr der Faltenbildung und hemmt die Ausbreitung der wichtigsten Quellen schlechter Gerüche.
Dampfpflege	Ein sanftes, reines Dampfprogramm zum Auffrischen der Kleidung, Entfernen unangenehmer Gerüche, Entspannen der Fasern und Glätten von Falten.
Invertermotor	Die Zuverlässigkeit des Motors wird durch die Brushless-Technologie (bürstenlos) sichergestellt und die Invertersteuerung erzielt höhere Energieeffizienz.
Trommelbewegungen	Häufigkeit und Dauer der Trommelbewegungen sind auf jede Art von Waschgut (Gewebe, Farben und Form) abgestimmt, um Pflege und Leistung zu gewährleisten.
Pause / Tür öffnen / Nachladen	Drücken Sie einfach die "Pause"-Taste, wenn Sie Wäsche hinzufügen oder entfernen möchten. Zum Fortsetzen des Programms drücken Sie diese erneut.

Produktbeschreibung

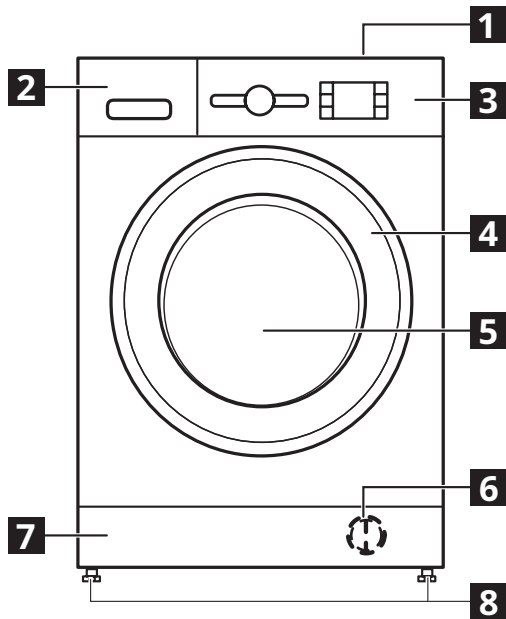

- 1 Arbeitsplatte
- 2 Waschmittelfach
- 3 Bedienfeld
- 4 Türgriff
- 5 Tür
- 6 Wasserfilter - hinter dem Sockel
- 7 Sockel (abnehmbar)
- 8 Stellfüße (4)

WASCHMITTELFACH

1. Hauptwaschkammer **||**
 - Waschmittel für die Hauptwäsche
 - Fleckenentferner
 - Wasserenthärter
 - Wenn Waschpulver verwendet wird, wird die „herausnehmbare Kunststofftrennwand A“ nicht benötigt und kann in den Schlitz B eingesetzt werden.
 - Die herausnehmbare Kunststofftrennwand (A) wird als Ersatzteil mit Kappen in einem Plastikbeutel mitgeliefert.
2. Vorwaschkammer **|**
 - Waschmittel für die Vorwäsche
3. Weichspülerkammer **☼**
 - Weichspüler
 - Flüssige Stärke
 - ⚠ Weichspüler oder Stärkelösung nur bis zur "MAX" Markierung einfüllen.
4. Entriegelungstaste **↻**
(Durch Drücken dieser Taste lässt sich das Waschmittelfach für Reinigungszwecke entfernen)

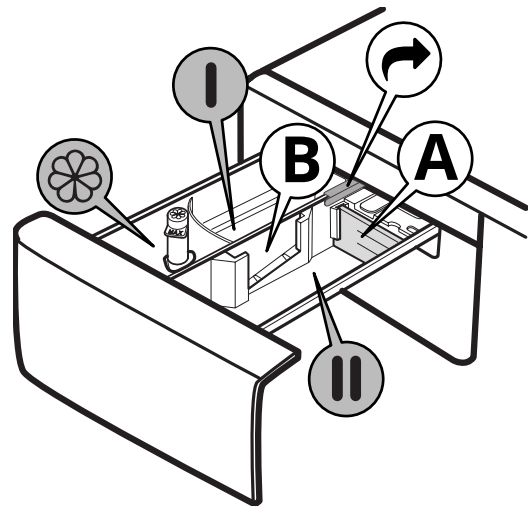

ZUBEHÖR

Der Stapelbausatz ist in den IKEA Geschäften erhältlich.

STACKING KIT

Mit dem sich der Trockner platz sparend und zum leichteren Be- und Entladen auf der Waschmaschine installieren lässt.

TÜR

Zum Öffnen der Tür ziehen Sie am Griff.

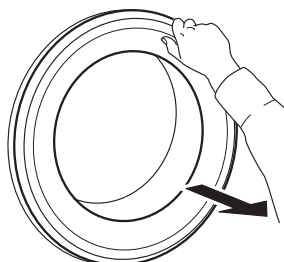

Zum Schließen der Tür halten Sie den Griff und drücken, bis Sie sie hörbar einrastet.

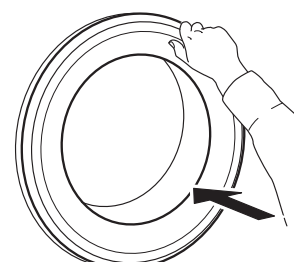

Bedienfeld

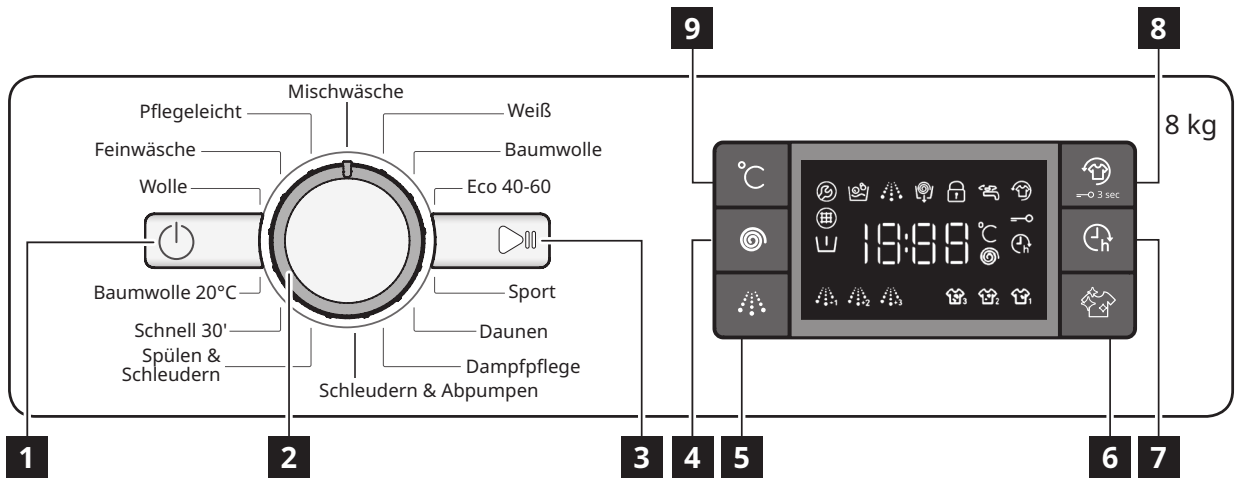

- 1** „EIN/AUS“-Taste

2 Programmauswahl

3 „Start/Pause“-Taste
- 4** „Schleudern“-Taste

5 „Intensivspülen“-Taste

6 „Sauber+“-Taste
- 7** „Startvorwahl“-Taste

8 „Frische Plus“/ „Tastensperre“-Taste

9 „Temperatur“-Taste

DISPLAYANZEIGEN

	Tür verriegelt	Diese Anzeige leuchtet auf <ul style="list-style-type: none"> • nachdem Sie ein Programm gestartet haben • die Waschmaschinentür ist verriegelt
	Frische Plus	Diese Anzeige leuchtet auf <ul style="list-style-type: none"> • nachdem Sie die Frische Plus-Taste gedrückt haben
	Startvorwahl	Diese Anzeige leuchtet auf <ul style="list-style-type: none"> • nachdem Sie die Startvorwahl-Taste gedrückt haben
	Tastensperre	Diese Anzeige leuchtet auf <ul style="list-style-type: none"> • nachdem die Tastensperre-Funktion durch Drücken der Taste 8 für 3 Sekunden aktiviert wurde.
	Anzeige Waschphase	Dies Anzeige zeigt die laufende Programmphase. Sie läuft von links nach rechts über Waschen, Klarspülen und Abpumpen. Die leuchtende Anzeigeleuchte zeigt, welche Phase läuft.
	Kundendienst	Störung: Kontaktieren Sie den Kundendienst <ul style="list-style-type: none"> • Siehe Abschnitt Anleitung zur Fehlersuche • Sollte die Anzeige bleiben, kontaktieren Sie bitte den Kundendienst
	Wasserfilter zu	Störung: Wasserfilter zu <ul style="list-style-type: none"> • Wasser kann nicht abgepumpt werden; möglicherweise ist der Wasserfilter verstopft
	Kein Wasser	Störung: Kein Wasser <ul style="list-style-type: none"> • Kein oder unzureichender Wasserzulauf.

Erster Gebrauch

Entfernen Sie etwaige Herstellungsrückstände:

- Das Programm „Baumwolle“ bei einer Temperatur von 60 °C wählen.
- Eine geringe Menge Waschpulver in die Hauptwaschkammer des Waschmittelfachs (maximal 1/3 der vom Waschmittelhersteller für leicht verschmutzte Wäsche empfohlenen Menge) geben.
- Starten Sie das Programm **ohne Wäsche einzufüllen** (mit leerer Trommel).
- Weitere Informationen zur Auswahl und zum Starten eines Programms finden Sie im Abschnitt „TÄGLICHER GEBRAUCH“.

9. Laufendes Programm löschen, falls erforderlich

- Drücken und halten Sie die „EIN/AUS“-Taste (⏻): Es wird ein Countdown auf der Anzeige angezeigt, bis die Waschmaschine stoppt.
- Wenn der Wasserstand und die Temperatur niedrig genug sind, wird die Tür entriegelt und kann geöffnet werden.
- Befindet sich Wasser in der Trommel, bleibt die Tür gesperrt. Schalten Sie zum Entriegeln der Tür die Waschmaschine ein, wählen Sie das Programm „Spin&Drain“ (Schleudern&Abpumpen) und schalten Sie die Schleuderfunktion aus, indem Sie die Schleuderdrehzahl auf „0“ einstellen.
- Das Wasser wird abgelassen und die Tür wird bei Programmende entriegelt.

10. Nach Programmende die Waschmaschine ausschalten

- Nach Programmende wird die Meldung „END“ (ENDE) auf dem Display angezeigt.
- Die Tür kann nur geöffnet werden, wenn das beleuchtete Symbol „Tür gesperrt“ (⏻) erlischt.
- Prüfen Sie, dass die Anzeige „Tür gesperrt“ (⏻) aus ist. Öffnen Sie dann die Tür und entnehmen Sie die Wäsche.
- Zum Ausschalten der Waschmaschine die „EIN-/AUS“-Taste (⏻) drücken.

Um Energie zu sparen, wird die Waschmaschine, wenn sie nicht manuell mit der Taste ausgeschaltet wird, ungefähr 30 Minuten nach Programmende automatisch ausgeschaltet. Lassen Sie die Tür angelehnt, damit das Innere der Waschmaschine trocknen kann.

Programme

Beachten Sie stets, für die Auswahl des richtigen Programms für Ihre Wäscheart, die Anweisungen auf den Pflegeetiketten der Wäsche. Der im Wannensymbol angegebene Wert ist die maximal mögliche Temperatur zum Waschen der Kleidung.

Mischwäsche

Zum Waschen von leicht bis normal verschmutzter widerstandsfähiger Kleidungsstücke aus Baumwolle, Leinen, Kunstfasern und Mischfasern.

Weiß

Zum Waschen von normal bis stark verschmutzten Handtüchern, Unterwäsche, Tischdecken und Bettwäsche usw. aus widerstandsfähiger Baumwolle und Leinen. Nur bei einer Temperatúrauswahl von 90°C, wird der Zyklus vor dem Hauptwaschgang mit einem Vorwaschgang bereitgestellt. In diesem Fall wird empfohlen, sowohl im Vorwasch- als auch im Hauptwaschgang Waschmittel zuzufügen.

Baumwolle

Normal bis stark verschmutzte und robuste Baumwollen.

Eco 40-60

Zum Waschen normal verschmutzter Baumwollkleidung, die als bei 40 °C oder 60 °C waschbar gekennzeichnet wurde, zusammen mit dem gleichen Programm. Dies ist das Standard-Baumwollprogramm und am effizientesten im Hinblick auf Wasser- und Energieverbrauch.

Sport

Zum Waschen von leicht verschmutzter Sportbekleidung (Trainingsanzüge, Hosen, usw.). Für optimale Ergebnisse wird empfohlen, die in der „PROGRAMMTABELLE“ angegebene Maximallast nicht zu überschreiten.

Es wird die Verwendung von Flüssigwaschmittel und die Zugabe einer entsprechenden Menge für eine halbe Beladung empfohlen.

Daunen

Zum Waschen von gepolsterten Daunenartikeln wie Doppel- oder Einzelbettdecken, Kissen oder Anoraks entworfen. Es wird empfohlen, die gepolsterten Artikel mit nach innen gefalteten Kanten in die Trommel zu legen und $\frac{3}{4}$ des Trommelvolumens nicht zu überschreiten. Für ein optimales Waschen, wird die Verwendung von Flüssigwaschmitteln empfohlen.

Dampfpflege

Dieses Programm dient zum Auffrischen von Kleidungsstücken. Es entfernt schlechte Gerüche und entspannt die Fasern (1 kg, ungefähr 3 Wäschestücke). Legen Sie nur trockene Wäschestücke (die nicht schmutzig sind) ein und wählen Sie das Programm „Dampfpflege“. Die Kleidungsstücke sind bei Programmende leicht feucht und können nach ein paar Minuten getragen werden.

Das „Dampfpflege“-Programm erleichtert das Bügeln.

Schleudern & Abpumpen

Schleudert die Ladung und entleert anschließend das Wasser.

Für widerstandsfähige Kleidungsstücke.

Wird der Schleuderzyklus ausgeschlossen, pumpt die Maschine nur ab.

Spülen & Schleudern

Schleudert und spült anschließend. Für widerstandsfähige Kleidungsstücke.

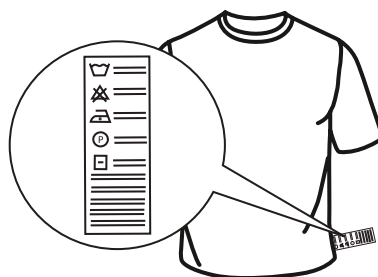

Schnell 30'

Für ein schnelles Waschen leicht verschmutzter Kleidungsstücke. Dieser Zyklus dauert nur 30 Minuten, spart Zeit und Energie.

Baumwolle 20 °C

Zum Waschen leicht verschmutzter Baumwollkleidung bei einer Temperatur von 20 °C.

Wolle

Alle Kleidungsstücke aus Wolle können mit dem Programm „Wolle“ gewaschen werden, auch die diejenigen mit dem Etikett „Nur Handwäsche“. Für optimale Ergebnisse, spezielle Waschmittel verwenden und nicht die maximale kg-Angabe der Wäsche in der Programmtabelle überschreiten.

Feinwäsche

Zum Waschen besonders empfindlicher Kleidungsstücke. Vorzugsweise die Kleidungsstücke vor dem Waschen auf links drehen.

Kunstfasern

Zum Waschen verschmutzter Kleidungsstücke aus Kunstfasern (wie Polyester, Polyacryl, Viskose, usw.) oder Baumwoll-/Synthetik-Mischungen.

Funktionen

 Wenn die ausgewählte Funktion nicht mit dem eingestellten Programm kompatibel ist, wird die Unvereinbarkeit durch einen Sumner signalisiert (3 Pieptöne).

 Wenn die ausgewählte Funktion nicht mit einer zuvor eingestellten Funktion kompatibel ist, wird die Funktion nicht aktiviert.

SAUBER+

Sauber+ ist eine Funktion, die auf 3 verschiedenen Ebenen (Intensiv, Täglich und Schnell) arbeitet, die speziell für die Einstellung der richtigen Waschwirkung, in Abhängigkeit Ihrer Reinigungsanforderungen, entwickelt wurden:



Intensiv  **3**: Diese Funktion ist für starke Verschmutzungen konzipiert und entfernt die hartnäckigsten Flecken.

Täglich  **2**: Diese Funktion ist für die Entfernung alltäglicher Flecken konzipiert.

Schnell  **1**: Diese Funktion ist für die Entfernung leichter Flecken konzipiert.

INTENSIVSPÜLEN

Durch die Auswahl dieser Funktion wird die Wirksamkeit des Spülvorgangs erhöht und die optimale Entfernung des Waschmittels gewährleistet. Sie ist besonders nützlich für empfindliche Haut. Die Taste einmal, zweimal oder dreimal

drücken, um zusätzliche 1  **1**, 2  **2** oder 3  **3** Klarspülgänge nach dem Standard-Spülzyklus auszuwählen und alle Waschmittelspuren zu entfernen. Die Taste erneut drücken, um zum Spültyp „Normalspülgang“ zurückzukehren.

STARTVORWAHL

Damit das ausgewählte Programm zu einem späteren Zeitpunkt (max. 24 h) startet, die Taste drücken, um die gewünschte Verzögerungszeit einzustellen.

Das Symbol  leuchtet auf dem Display, wenn diese Funktion aktiviert ist. Zum Löschen des verzögerten Starts, die Taste erneut drücken, bis der Wert „0“ auf dem Display angezeigt wird.

FRISCHE PLUS

Diese Funktion erhöht die Waschleistung durch Erzeugung von Dampf, um die Ausbreitung der wichtigsten Quellen schlechter Gerüche in der Maschine zu hemmen. Nach der Dampfphase führt die Trommel ein leichtes Drehen durch langsame Drehungen der Trommel durch. Die Frische Plus Funktion startet nach Zyklusende für eine maximale Dauer von 6 Stunden, sie kann jederzeit durch Drücken einer beliebigen Taste auf der Bedientafel oder durch Drehen des Knopfes unterbrochen werden.

Warten Sie etwa 5 Minuten, bevor sich die Tür öffnen lässt.

TEMPERATUR

Jedes Programm besitzt eine voreingestellte Temperatur. Wenn die Temperatur geändert werden soll, die „Temperatur“-Taste drücken.





Der Wert erscheint auf dem Display.

SCHLEUDERN

Jedes Programm besitzt eine voreingestellte Schleuderzahl. Wenn die Schleuderdrehzahl geändert werden soll, die „Schleudern“-Taste drücken.



Der Wert erscheint auf dem Display.

TASTENSPERRE

Zum Sperren des Bedienfelds, die „Tastensperre“-Taste  ungefähr 3 Sekunden lang gedrückt halten. Das Symbol  leuchtet auf dem Display, um anzuzeigen, dass das Bedienfeld (mit Ausnahme der „EIN/AUS“-Taste ) gesperrt wurde. Dies verhindert unbeabsichtigte Änderungen der Programme, insbesondere wenn sich Kinder in der Maschine aufhalten. Zum Entsperren des Bedienfelds, die „Tastensperre“-Taste  für ungefähr 3 Sekunden gedrückt halten.



BLEICHEN



Wenn ein Bleichen der Wäsche erwünscht ist, die Waschmaschine beladen und das Programm „Spülen & Schleudern“ einstellen.

Die Maschine starten und warten, dass diese den ersten Zyklus der Wasserfüllung beendet (ungefähr 2 Minuten). Die Maschine durch Drücken der „Start/Pause“-Taste  in den Pausenmodus bringen, das Waschmittelfach öffnen und die Bleiche (die auf der Verpackung angegebenen empfohlenen Dosierungen beachten) in die Hauptwaschkammer einfüllen, in dem die Trennwand zuvor montiert war. Den Zyklus durch Drücken der „Start/Pause“-Taste  neustarten.

Wenn gewünscht, kann in die entsprechende Kammer des Waschmittelfachs Weichspüler eingefüllt werden.

DEMO-MODUS

Diese Funktion wird nur für Verkaufspräsentationen verwendet. Mit dieser Funktion können Sie mit der Waschmaschine interagieren und sehen wie sie arbeitet, ohne dass Wasser einläuft. Zum Aktivieren des Demo-Betriebs die Waschmaschine EIN und wieder AUSSCHALTEN. Halten Sie die „Start/Pause“-Taste  gedrückt, drücken Sie dann innerhalb von 5 Sekunden auch die „EIN/AUS“ Taste und halten Sie beide Tasten  10 Sekunden lang gedrückt. Die Anzeige zeigt „dOn“.

Zum Deaktivieren dieser Funktion die Waschmaschine AUSSCHALTEN. Dann halten Sie die „Start/Pause“ Taste  gedrückt, drücken Sie innerhalb von 5 Sekunden auch die „EIN/AUS“ Taste und halten Sie beide Tasten  2 Sekunden lang gedrückt. Die Anzeige zeigt „dOf“.

Max. Beladung 8 kg Stromverbrauch im ausgeschalteten Zustand 0,5 W / im eingeschalteten Zustand 8,0 W						Wasch- und Zusatzmittel			Empfohlenes Waschmittel		Restfeuchtigkeit % (*)	Energieverbrauch kWh	Gesamtwasser lt	Wäsche-temperatur °C
Programm	Temperaturen		Max. Schleudertzahl (U/Min)	Max Beladung (kg)	Dauer (h : mm)	Vorwäsche	Hauptwäsche	Weichspüler	Waschpulver	Flüssigwaschmittel				
	Einstellung	Bereich				I	II	☼						
Mischwäsche	40°C	☼ - 40°C	1000	8.0	1:00	-	●	○	-	✓	-	-	-	-
Weiß	60°C	☼ - 90°C	1400	8.0	2:35	● (90°)	●	○	✓	✓	52	1.36	75	55
Baumwolle	40°C	☼ - 60°C	1400	8.0	4:15	-	●	○	✓	✓	53	0.98	75	45
Eco 40-60	40°C	40°C	1351	8.0	3:30	-	●	○	✓	✓	53	0.89	47	35
			1351	4.0	2:45	-	●	○	✓	✓	53	0.58	45	34
			1351	2.0	2:10	-	●	○	✓	✓	53	0.51	39	33
Sport	40°C	☼ - 40°C	600	4.0	1:35	-	●	○	-	✓	-	-	-	-
Daunen	30°C	☼ - 30°C	1000	3.5	1:30	-	●	○	-	✓	-	-	-	-
Dampfpflege	-	-	-	2	0:20	-	-	-	-	-	-	-	-	-
Schleudern + Abpumpen	-	-	1400	8.0	0:10	-	-	-	-	-	-	-	-	-
Klarspülen + Schleudern	-	-	1400	8.0	0:55	-	-	○	-	-	-	-	-	-
Schnell 30'	30°C	☼ - 30°C	800	4.5	0:30	-	●	○	-	✓	73	0.19	31	27
Baumwolle 20°C	20°C	☼ - 20°C	1400	8.0	1:50	-	●	○	-	✓	55	0,16	64	22
Wolle	40°C	☼ - 40°C	800	2.0	1:25	-	●	○	-	✓	-	-	-	-
Feinwäsche	30°C	☼ - 30°C	-	1.0	1:10	-	●	○	-	✓	-	-	-	-
Kunstfasern	40°C	☼ - 60°C	1200	4.5	2:55	-	●	○	✓	✓	35	0.86	60	43

● Dosierung erforderlich ○ Dosierung optional

Diese Daten können bei Ihnen aufgrund wechselnder Bedingungen bei der Eingangstemperatur des Wassers, beim Wasserdruck, usw. abweichen.

Die ungefähren Programmdauerwerte beziehen sich auf die Standardeinstellung der Programme ohne Optionen. Die Werte für andere Programme als das Eco 40-60 Programm sind nur Richtwerte.

Eco 40-60 - Test Waschprogramm gemäß der Ökodesign-Verordnung (EU) 2019/2014. Das hinsichtlich Energie- und Wasserverbrauch effizienteste Programm zum Waschen von normal verschmutzter Baumwollwäsche.

Hinweis: Die auf der Anzeige angezeigten Schleudertzahlwerte können leicht von den in der Tabelle angegebenen Werten abweichen.

Für alle Prüfinstitute

Langes Baumwollwaschprogramm: Den Waschzyklus **Baumwolle** mit einer Temperatur von 40°C einstellen.

Langes Synthetikprogramm: Den Waschzyklus **Synthetik** mit einer Temperatur von 40°C einstellen.

* Nach Programmende und Schleudern mit maximal wählbarer Schleudertzahl, in der Standardprogrammeinstellung.

Vereinbarkeit Programme/ Funktionen	Funktionen				
	Schleudern ☼	Intensivspülen ☼	Frische Plus ☼	Startvorwahl ☼	Sauber+ ☼
Mischwäsche	●	●	●	●	
Weiß	●	●	●	●	●
Baumwolle	●		●	●	
Eco 40-60	●			●	
Sport	●	●	●	●	
Daunen	●	●		●	
Dampfpflege				●	
Schleudern & Abpumpen	●			●	
Spülen+Schleud	●	●		●	
Schnell 30'	●		●	●	
Baumwolle 20°C	●	●	●	●	
Wolle	●	●		●	
Feinwäsche				●	
Kunstfasern	●	●	●	●	●

Reinigung und Pflege

Schalten Sie die Waschmaschine für alle Wartungs- und Pflegearbeiten aus und ziehen Sie den Stecker. Benutzen Sie keine brennbaren Flüssigkeiten, um die Waschmaschine zu reinigen.

REINIGUNG DER AUßENSEITE DER WASCHMASCHINE
Verwenden Sie einen weichen, feuchten Lappen, um die Waschmaschine zu reinigen.

Verwenden Sie keine Glas- oder Allzweckreiniger, Scheuerpulver oder ähnliches, um die Bedientafel zu reinigen – diese Stoffe könnten die Bedruckung beschädigen.

ÜBERPRÜFUNG DES WASSERZULAUFSCHLAUCHS

Den Zulaufschlauch regelmäßig auf Sprödigkeit und Risse prüfen. Sollte er beschädigt sein, ersetzen Sie ihn durch einen neuen Schlauch, der bei unserem Kundendienst oder Ihrem Händler erhältlich ist.

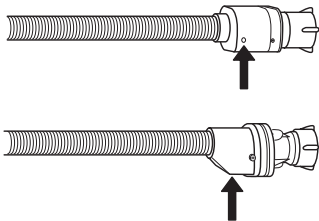

Für Wasserstoppschläuche: Überprüfen Sie das kleine Kontrollfenster des Sicherheitsventils (siehe Pfeil). Wenn es rot ist, wurde die Funktion zum Wasserstopp ausgelöst und der Schlauch muss durch einen neuen ersetzt werden.

REINIGUNG DER FILTERSIEBE IM WASSERZULAUFSCHLAUCH

1. Schließen Sie den Wasserhahn und schrauben Sie den Zulaufschlauch ab.

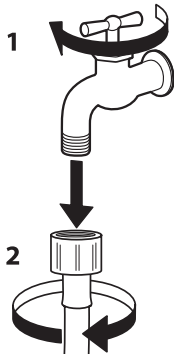

2. Reinigen Sie den Feinfilter am Ende des Schlauchs vorsichtig mit einer feinen Bürste.

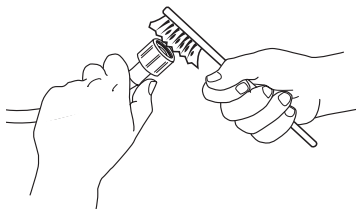

3. Schrauben Sie nun den Zulaufschlauch von der Rückseite der Waschmaschine mit der Hand ab. Ziehen Sie das Filtersieb mit einer Zange aus dem Ventil auf der Rückseite der Waschmaschine heraus und reinigen Sie es vorsichtig.

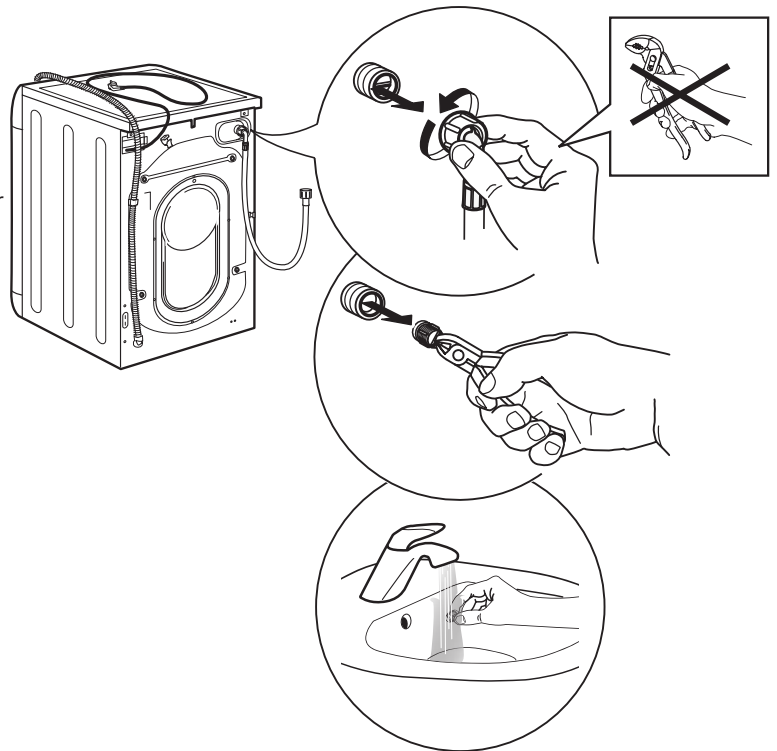

4. Filtersieb wieder einsetzen. Schließen Sie den Zulaufschlauch wieder an den Wasserhahn und die Waschmaschine an. Verwenden Sie kein Werkzeug, um den Zulaufschlauch anzuschließen. Öffnen Sie den Wasserhahn und überprüfen Sie, dass alle Anschlüsse dicht sind.

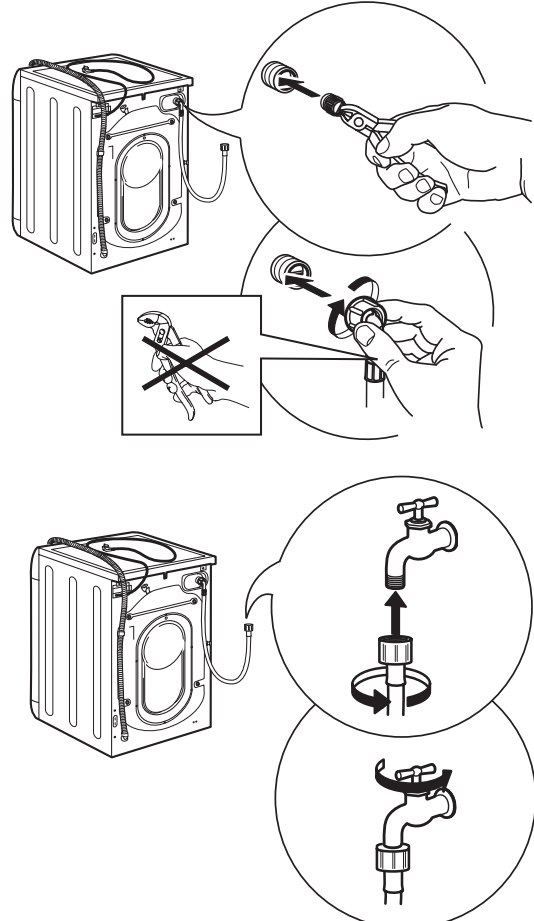

REINIGUNG DES WASCHMITTELFACHS

1. Entfernen Sie das Waschmittelfach indem Sie die Entriegelungstaste drücken und gleichzeitig das Waschmittelfach herausziehen.

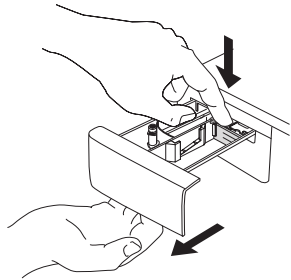

2. Entfernen Sie den Einsatz aus der Weichspülerkammer.

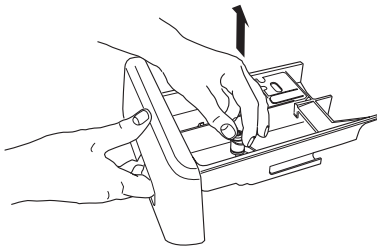

3. Reinigen Sie alle Teile unter fließendem Wasser und entfernen Sie alle Waschmittel- und Weichspülerrückstände.

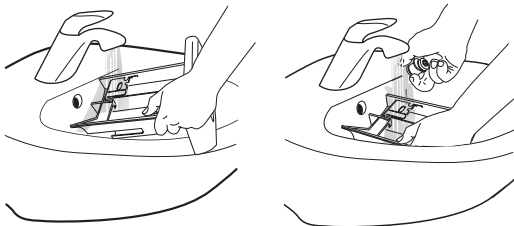

4. Reinigen Sie die Teile trocken mit einem weichen Tuch.

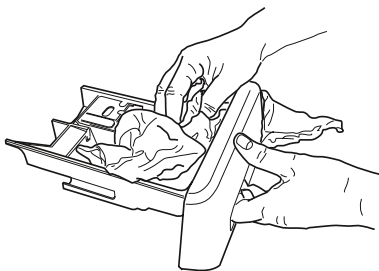

5. Installieren Sie erneut das Waschmittelfach und schieben Sie es erneut in die Waschmittelkammer.

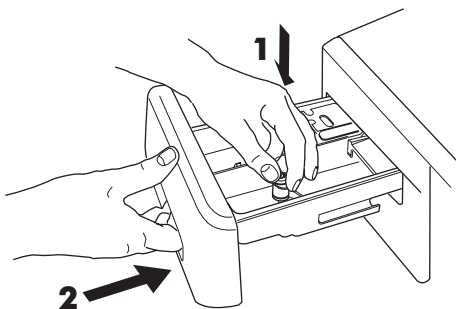

REINIGUNG DES WASSERFILTERS / RESTWASSERENTLEERUNG

⚠ Schalten Sie die Waschmaschine aus und ziehen Sie den Stecker bevor Sie den Wasserfilter reinigen oder das Restwasser entleeren. Wenn Sie ein Kochwäscheprogramm verwendet haben, warten Sie bis das Wasser abgekühlt ist bevor sie es entleeren.

⚠ Reinigen Sie den Wasserfilter regelmäßig, um zu vermeiden, dass das Wasser, aufgrund von Verstopfung des Filters, nach der Wäsche nicht ablaufen kann.

⚠ Wenn das Wasser nicht ablaufen kann, gibt die Anzeige an, dass der Wasserfilter verstopft sein könnte.

1. Entfernen Sie das Sockelpaneel:
Benutzen Sie dazu einen Schraubenzieher, so wie in der nachstehenden Abbildung gezeigt.

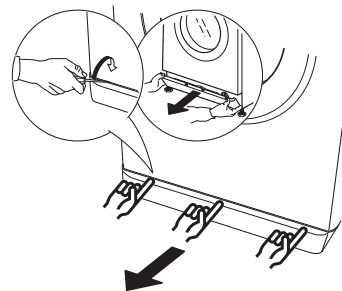

2. Behälter für das abgelassene Wasser:
Platzieren Sie einen niedrigen und breiten Behälter unter dem Wasserfilter, um das Restwasser aufzufangen.

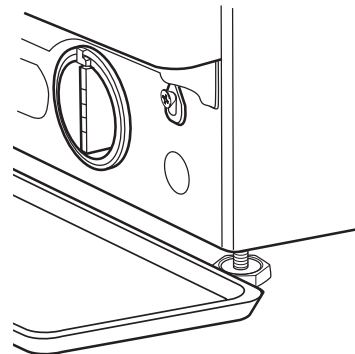

3. Entleeren Sie das Wasser:
Drehen Sie den Filter langsam gegen den Uhrzeigersinn, bis das gesamte Wasser herausgeflossen ist. Lassen Sie das Wasser ausfließen, ohne den Filter zu entfernen. Sobald der Behälter voll ist, schließen Sie den Wasserfilter indem Sie ihn im Uhrzeigersinn drehen. Entleeren Sie den Behälter. Wiederholen Sie den Vorgang, bis das gesamte Wasser abgelaufen ist.

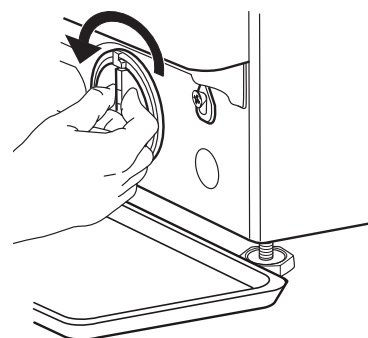

4. Entfernen Sie den Filter:
Legen Sie ein Baumwolltuch unter den Wasserfilter, das eine geringe Menge an Restwasser aufnehmen kann. Entfernen Sie dann den Wasserfilter indem Sie ihn gegen den Uhrzeigersinn herausdrehen.

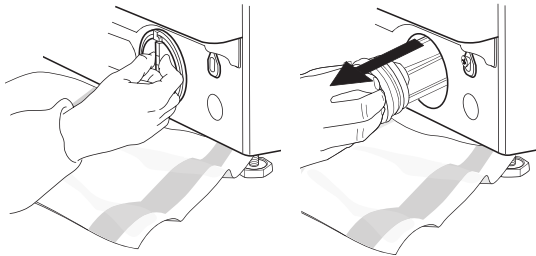

5. Reinigen Sie den Wasserfilter:
entfernen Sie die Rückstände im Filter und reinigen Sie ihn unter fließendem Wasser.

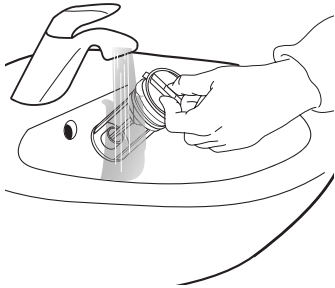

6. Setzen Sie den Wasserfilter ein und installieren Sie erneut den Sockel:
Setzen Sie den Wasserfilter wieder ein, indem Sie ihn im Uhrzeigersinn drehen. Die Tür kann nach Vorfällen, wie z.B. einem Stromausfall, der nicht weiter besteht, sich selbst entriegeln der Filtergriff muss in vertikaler Position sein. Um die Wasserdichtigkeit des Wasserfilters zu testen, können Sie ungefähr 1 Liter Wasser in das Waschmittelfach füllen. Dann den Sockel erneut installieren.

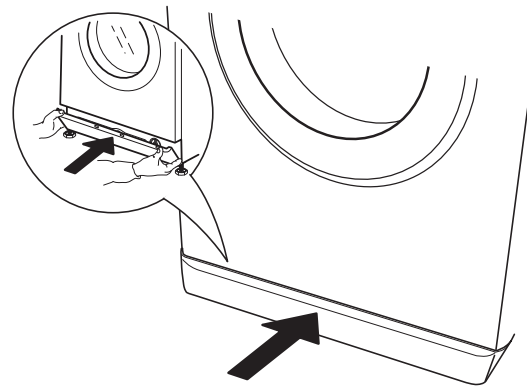
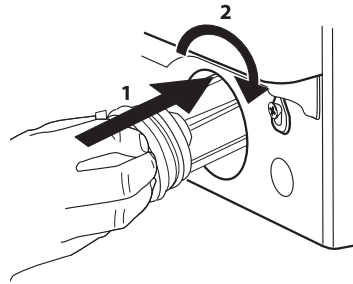

Tipps und Hinweise

REGELN ZUM TRENNEN DER WÄSCHE

- Gewebetyp / Angaben am Pflegeetikett (Baumwolle, Mischfasern, Kunstfasern, Wolle, Handwäsche)
- Farbe (trennen Sie Weiß- und Buntwäsche, waschen Sie neue farbige Wäschestücke separat)
- Größe (Verschieden große Wäschestücke in einer Waschladung verbessern die Waschwirkung und Gewichtsverteilung in der Trommel)
- Feinwäsche (geben Sie kleine Wäschestücke – wie Nylonstrümpfe – und Bekleidung mit Haken – wie Büstenhalter – in einen Wäschesack oder einen Kissenbezug mit Reißverschluss).

WASCHSYMBOLS AUF KLEIDERETIKETTEN

Der im Wannensymbol angegebene Wert ist die maximal mögliche Temperatur zum Waschen der Kleidung.

- Normale mechanische Einwirkung
- Reduzierte mechanische Einwirkung
- Sehr reduzierte mechanische Einwirkung
- Nur Handwäsche
- Nicht waschen

WASSERFILTER REGELMÄSSIG REINIGEN

- Dies ist notwendig, damit das Verstopfen des Filters vermieden und das Wasser korrekt abgepumpt wird.

ENERGIESPAREN UND UMWELTSCHUTZ

- Die Einhaltung der in der „PROGRAMMTABELLE“ angegebenen Grenzen für die Füllmengen optimiert den Energie-, Wasser- und Waschmittelverbrauch und verringert die Waschzeiten.
- Überschreiten Sie die vom Waschmittelhersteller empfohlenen Waschmittelmengen nicht.
- Sie sparen Energie, wenn Sie bei 60°C anstatt bei 90°C oder bei 40°C anstatt bei 60°C waschen. Wir empfehlen die Verwendung von „Cotton“ (Baumwolle) das 60°C Programm für Baumwollkleidung, das länger dauert, jedoch weniger Energie benötigt.
- Um beim Waschen Energie und Zeit zu sparen, wählen Sie die höchste Schleuderdrehzahl, die für das Programm verfügbar ist, um das Restwasser in den Kleidungsstücken am Ende des Waschzyklus zu reduzieren.
- Behandeln Sie Flecken mit einem geeigneten Fleckentferner vor oder feuchten Sie eingetrocknete Flecken vor dem Waschen mit Wasser an, dann kann ein Waschprogramm mit niedrigerer Temperatur gewählt werden.

Was tun, wenn...

Die Waschmaschine ist mit verschiedenen automatischen Sicherheits- und Rückmeldefunktionen ausgestattet. Diese ermöglichen, dass Fehler sowie die erforderliche Wartung festgestellt und entsprechend angezeigt werden.

Problem	Mögliche Ursache / Abhilfe:
Die Waschmaschine schaltet sich nicht ein.	<ul style="list-style-type: none"> • Der Stecker ist nicht in die Steckdose eingesteckt, oder nicht ausreichend, um einen Kontakt herzustellen. • Es gab einen Stromausfall. • Die Tür ist nicht vollständig geschlossen.
Der Waschzyklus startet nicht.	<ul style="list-style-type: none"> • Die „EIN/AUS“-Taste wurde nicht gedrückt. • Die „Start/Pause“-Taste wurde nicht gedrückt. • Der Wasserhahn ist nicht offen. • Es wurde eine „Startverzögerung“ eingestellt. • Die Maschine ist im DEMO-Modus; prüfen Sie, ob die Anzeige „dOn“ zeigt.
Die Waschmaschine wird nicht mit Wasser gefüllt (die Meldung „h2o“ wird auf dem Display) angezeigt. Ein „Piepton“ ertönt alle 5 Sekunden.	<ul style="list-style-type: none"> • Der Wasserzulaufschlauch ist nicht an den Wasserhahn angeschlossen. • Der Schlauch ist geknickt. • Der Wasserhahn ist nicht offen. • Die Hauptwasserversorgung wurde abgestellt. • Es ist nicht ausreichend Druck vorhanden.
Die Waschmaschine lädt und entleert Wasser kontinuierlich.	<ul style="list-style-type: none"> • Die „Start/Pause“-Taste wurde nicht gedrückt. • Der Ablaufschlauch wurde nicht 65 bis 100 cm vom Boden installiert. • Das Ende des Ablaufschlauchs ist in Wasser getaucht. • Der Ablaufanschluss an der Wand hat keine Entlüftung. • Sollte das Problem nach der Durchführung dieser Prüfungen weiterhin bestehen, den Wasserhahn schließen, die Waschmaschine ausschalten und den Kundendienst rufen. Wenn sich die Wohnung auf einem der ersten Stockwerke eines Gebäudes befindet, kann manchmal ein Siphon-Effekt auftreten, der dazu führt, dass die Waschmaschine kontinuierlich Wasser lädt und entleert. Auf dem Markt gibt es spezielle Anti-Siphon-Ventile, um diese Art von Problemen zu verhindern.
Die Waschmaschine pumpt nicht ab oder schleudert nicht.	<ul style="list-style-type: none"> • Das Programm beinhaltet nicht die Entleerungsfunktion: bei bestimmten Programmen muss sie manuell aktiviert werden. • Der Ablaufschlauch ist geknickt. • Die Ablaufleitung ist verstopft.
Die Waschmaschine vibriert übermäßig während des Schleuderzyklus.	<ul style="list-style-type: none"> • Bei der Installation wurde die Trommel nicht richtig entsperrt. • Die Waschmaschine ist nicht eben. • Die Waschmaschine ist zwischen Möbeln und Wand eingequetscht.
Die Waschmaschine verliert Wasser.	<ul style="list-style-type: none"> • Der Wasserzulaufschlauch wurde nicht richtig befestigt. • Das Waschmittelfach ist verstopft. • Der Ablaufschlauch wurde nicht richtig befestigt.
Die Maschine ist verriegelt und das Display blinkt, es wird ein Fehlercode (z.B. F-01, F-..) angezeigt.	<ul style="list-style-type: none"> • Die Maschine ausschalten, den Stecker von der Steckdose trennen und ungefähr 1 Minute warten, bevor der Stecker wieder eingesteckt wird. • Sollte das Problem weiterhin bestehen, den Kundendienst rufen.
Es wird zu viel Schaum gebildet.	<ul style="list-style-type: none"> • Das Waschmittel ist nicht mit der Waschmaschine kompatibel (es muss die Aufschrift „für Waschmaschinen“, „für Handwäsche und Waschmaschinen“, oder ähnlich tragen). • Die Dosierung war zu hoch.
Die Tür ist verriegelt, mit oder ohne Fehleranzeige, und das Programm läuft nicht.	<ul style="list-style-type: none"> • Bei Stromausfall ist die Tür verriegelt. Das Programm setzt automatisch fort, sobald wieder Strom besteht. • Die Waschmaschine befindet sich im Stillstand. Das Programm setzt automatisch fort nachdem die Ursache des Stillstands nicht mehr besteht.

Kundenservice

Bevor Sie den Kundendienst rufen:

1. Versuchen Sie zuerst, die Störung anhand der in "Störung - was tun?" beschriebenen Anleitungen/Tabelle selbst zu beheben.
2. Schalten Sie das Gerät aus und wieder ein, um festzustellen, ob die Störung behoben ist.

Falls nach den oben beschriebenen Kontrollen die Störung weiterhin besteht, kontaktieren Sie bitte den autorisierten IKEA Kundendienst.

Sie benötigen dabei folgende Angaben:

- Eine kurze Beschreibung der Störung,
- Gerätetyp und Modellnummer;
- Servicenummer (Nummer nach dem Wort „Service“ auf dem Typenschild)

SERVICE 0000 000 00000



- Ihre vollständige Anschrift,
- Ihre Telefonnummer.

Im Reparaturfall wenden Sie sich bitte an einen autorisierten IKEA Kundendienst (nur dann wird garantiert, dass Originalersatzteile verwendet werden und eine sachgerechte Reparatur durchgeführt wird).

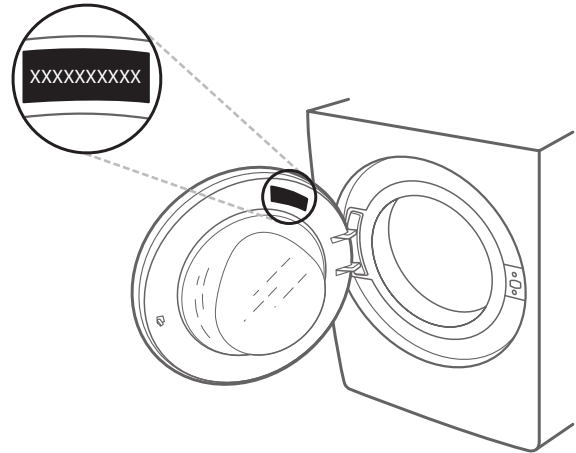

Technische Daten

Produktabmessungen	Breite (mm)	595
	Höhe (mm)	845 - 855
	Tiefe (mm)	628
Anschluss an die Wasserleitung		
Wasserversorgung		Kalt
Wasserhahn		3/4" Schlauchverschraubung
Minimaler Wassereinlassdruck		100 kPa (1 bar)
Maximaler Wassereinlassdruck		1000 kPa (10 bar)
Spannungswert [V / Hz / A]		220-240 V / 50 Hz / 10 A

Hinweise zum Umweltschutz

Entsorgung von Verpackungsmaterialien

Das Verpackungsmaterial ist zu 100 % wiederverwertbar und trägt das Recycling-Symbol ♻️.

Werfen Sie das Verpackungsmaterial deshalb nicht einfach weg, sondern entsorgen Sie es gemäß den geltenden örtlichen Vorschriften.

Entsorgung von Haushaltsgeräten

Dieses Gerät wurde aus recycelbaren oder wiederverwendbaren Werkstoffen hergestellt.

Entsorgen Sie das Gerät im Einklang mit den lokalen Vorschriften zur Abfallbeseitigung.

Genauere Informationen zu Behandlung, Entsorgung und Recycling von elektrischen Haushaltsgeräten erhalten Sie bei Ihrer örtlichen Behörde, der Müllabfuhr oder dem Händler, bei dem Sie das Gerät gekauft haben. Dieses Gerät ist gemäß der Europäischen Richtlinie 2012/19/EU für Elektro- und Elektronik-Altgeräte (WEEE) gekennzeichnet.

Durch Ihren Beitrag zur korrekten Entsorgung dieses Produkts schützen Sie die Umwelt und die Gesundheit Ihrer Mitmenschen.



Das Symbol  auf dem Gerät bzw. auf dem beiliegenden Informationsmaterial weist darauf hin, dass dieses Gerät kein normaler Haushaltsabfall ist, sondern in einer geeigneten Sammelstelle für Elektro- und Elektronik-Altgeräte entsorgt werden muss.

Für Deutschland regelt das Elektroggesetz die Rückgabe von Elektrogeräten noch weitreichender.

Altgeräte können kostenfrei im lokalen Wertstoff- oder Recyclinghof abgegeben werden.

Das Gesetz sieht weitere kostenfreie Rückgabemöglichkeiten für Elektro- und Elektronik-Altgeräte im Handel vor:

- Für Produkte, die sie direkt bezogen haben, bieten wir die optionale Rücknahme ihres Altgerätes bei Anlieferung des neuen Gerätes durch den Spediteur.
- Rückgabe in Elektrofachmärkten mit einer Verkaufsfläche von mindestens 400m².
- Rückgabe in Lebensmittelmärkten mit einer Verkaufsfläche von mindestens 800m², wenn diese regelmäßig Elektrogeräte zum Kauf anbieten.
- Rücknahmen über den Versandhandel.

Für Haushaltsgroßgeräte mit einer Kantenlänge über 25cm gilt eine 1:1 Rücknahme – sie können bei Neukauf ein Altgerät der gleichen Art zurückgeben. Für Kleingeräte mit einer Kantenlänge bis 25cm besteht auch eine 0:1 Rücknahmepflicht – die Rückgabe von Geräten ist nicht an einen Neukauf gebunden.

Bitte löschen sie personenbezogene Daten auf geräte-internen Datenträgern, bevor sie das Gerät entsorgen. Sie

sind verpflichtet Leuchtmittel; Batterien und Akkumulatoren getrennt zu entsorgen, sofern diese zerstörungsfrei aus dem Gerät entnehmbar sind.

TRANSPORT/UMZUG

 Heben Sie die Waschmaschine nie durch Festhalten an der Arbeitsplatte an.

1. Ziehen Sie den Netzstecker heraus und schließen Sie den Wasserhahn.
2. Stellen Sie sicher, dass die Tür und das Waschmittelfach korrekt geschlossen sind.
3. Trennen Sie den Zulaufschlauch vom Wasserhahn und entfernen Sie den Ablaufschlauch von der Ablassstelle. Entfernen Sie jegliches Restwasser aus den Schläuchen und befestigen Sie diese so, dass sie während des Transports nicht beschädigt werden.
4. Setzen Sie die Transportsicherungsschrauben ein. Befolgen Sie die Anweisungen zur Entfernung der Transportsicherungsschrauben in der „Installationsanleitung“ in umgekehrter Reihenfolge.

 Transportieren Sie die Waschmaschine nicht ohne die Transportsicherungsschrauben befestigt zu haben.

IKEA GARANTIE

Wie lange ist die IKEA-Garantie gültig?

Diese Garantie gilt für fünf Jahre ab dem ursprünglichen Kaufdatum Ihres Geräts bei IKEA. Als Kaufnachweis ist das Original des Kaufbelegs erforderlich. Werden im Rahmen der Garantie Arbeiten ausgeführt, verlängert sich dadurch nicht die Garantiezeit für das Gerät.

Wer übernimmt das Service?

Der IKEA-Kundendienst übernimmt diesen Service über den eigenen Kundendienst oder über ein Vertragspartner-Netzwerk.

Was deckt diese Garantie ab?

Die Garantie deckt Gerätefehler ab, die aufgrund einer fehlerhaften Konstruktion oder aufgrund von Materialfehlern nach dem Datum des Einkaufs bei IKEA entstanden sind. Die Garantie gilt nur für den Hausgebrauch des betreffenden Gerätes. Ausnahmen sind unter der Überschrift „Was deckt diese Garantie nicht ab?“ erläutert. Innerhalb der Garantiezeit werden die Kosten für Reparatur, Ersatzteile, Arbeits- und Reisekosten übernommen, vorausgesetzt, das Gerät ist ohne besonderen Aufwand für die Reparatur zugänglich. Die EU-Richtlinien (Nr. 99/44/EG) und die jeweiligen örtlichen Bestimmungen gelten unter diesen Bedingungen. Ersetzte Teile gehen in das Eigentum von IKEA über.

Was unternimmt IKEA, um das Problem zu beheben?

Der IKEA-Kundendienst begutachtet das Produkt und prüft, ob ein Garantieanspruch besteht. Wenn die Garantie geltend gemacht werden kann, wird IKEA durch seinen eigenen Kundendienst oder einen Servicevertragspartner nach eigenem Ermessen das schadhafte Produkt entweder reparieren oder durch ein gleiches oder vergleichbares Produkt ersetzen.

Was deckt diese Garantie nicht ab?

- Normale Abnutzungen und Beschädigungen.
- Vorsätzlich oder fahrlässig herbeigeführte Schäden, Beschädigungen infolge Missachtung der Bedienungsanleitung, unsachgemäßer Installation, falschen Spannungsanschlusses, Beschädigung durch chemische oder elektrochemische Reaktionen, Korrosions- oder Wasserschäden, einschließlich, jedoch nicht beschränkt auf Schäden durch ungewöhnlich hohen Kalkgehalt im Wasser oder anormale Umweltbedingungen.
- Verbrauchs- und Verschleißteile wie Batterien und Glühlampen.
- Nichtfunktionelle und dekorative Teile, die den normalen Gebrauch nicht beeinflussen, sowie Kratzer und mögliche Farbveränderungen.
- Zufallsschäden durch Fremdkörper, Substanzen oder Reinigungsarbeiten an Filtern, Abflüssen oder Spülmittelfächern.
- Schäden an folgenden Teilen: Glaskeramik, Zubehör, Geschirr- und Besteckkörbe, Zu- und Ablaufschläuche, Dichtungen, Glühlampen und deren Abdeckungen, Siebe, Knöpfe, Gehäuse und Gehäuseteile. Soweit nicht nachgewiesen wird, dass solche Schäden auf Herstellungsmängel zurückzuführen sind.
- Fälle, in welchen der gerufene Servicetechniker keinen Fehler finden konnte.
- Reparaturen, die nicht von unserem eigenen Kundendienst und/oder einem Servicevertragspartner ausgeführt oder bei denen keine Originalersatzteile verwendet wurden.
- Durch fehlerhafte oder unschriftmäßige Installation erforderliche Reparaturen.
- Verwendung des Gerätes nicht im Haushalt, sondern zu gewerblichen Zwecken.
- Transportschäden. Wenn der Kunde das Produkt selbst nach Hause oder zu einer anderen Adresse transportiert, ist IKEA von der Haftung für Transportschäden jeder Art freigestellt. Liefert IKEA das Produkt direkt an die Kundenadresse, werden eventuelle Transportschäden durch IKEA gedeckt.
- Kosten für die Erstinstallation des IKEA-Gerätes.
- Wenn jedoch der IKEA-Kundendienst oder ein Servicevertragspartner im Rahmen der Garantie Reparaturen ausführen oder das Gerät ersetzen, installiert der Kundendienst oder der Servicevertragspartner das

ausgebesserte Gerät oder das Ersatzgerät, falls dies erforderlich sein sollte.

- Dies gilt nicht innerhalb Irlands, der Kunde sollte sich für weitere Informationen an die örtliche IKEA-Kundendienstnummer oder den Servicevertragspartner wenden. **(nur für GB)**

Als Ausnahme gilt die fehlerfreie Installation durch qualifizierte Fachleute unter Verwendung von Originalteilen, um das Gerät den technischen Sicherheitsvorschriften eines anderen EU-Landes anzupassen.

Gültigkeit der länderspezifischen Bestimmungen

Die IKEA-Garantie räumt Ihnen spezifische gesetzliche Rechte ein, die alle lokalen gesetzlichen Anforderungen abdecken oder übertreffen. Allerdings schränken diese Bedingungen in keiner Weise die landesweit geltenden Verbraucherrechte ein.

Gültigkeitsbereich

Für Geräte, die einem EU-Land gekauft und in ein anderes EU-Land mitgenommen werden, wird der Kundendienst gemäß den Garantierichtlinien im neuen Land übernommen.

Eine Verpflichtung zur Durchführung von Leistungen im Rahmen der Garantie besteht nur dann, wenn das Gerät in Übereinstimmung mit und gemäß den folgenden Bedingungen installiert wurde:

- die technischen Spezifikationen des Landes, in dem der Garantieanspruch geltend gemacht wird;
- Montageanweisungen und Sicherheitshinweise im Benutzerhandbuch.

KUNDENDIENST für IKEA-Geräte

Wenden Sie sich bitte an den autorisierten IKEA-Kundendienst:

- wenn Sie eine Serviceanfrage im Rahmen dieser Garantie stellen;
- wenn Sie Rückfragen hinsichtlich der Installation des IKEA-Gerätes in IKEA-Küchenmöbeln haben;
- wenn Sie Fragen zu den Funktionen eines IKEA-Gerätes haben.

Damit wir Ihnen die beste Unterstützung bieten können, lesen Sie die Montageanleitung und/oder das Benutzerhandbuch sorgfältig durch, bevor Sie uns kontaktieren.

So erreichen Sie uns, wenn Sie unseren Service in Anspruch nehmen möchten



Die vollständige Liste aller autorisierten IKEA Kundendienste sowie die zugehörigen Telefonnummern finden Sie auf der letzten Seite in diesem Handbuch.

- i** Um Ihnen einen schnelleren Service zu bieten, empfehlen wir Ihnen, die Telefonnummern zu verwenden, die in diesem Handbuch aufgeführt sind. Bitte geben Sie immer die in der Broschüre des jeweiligen Geräts aufgeführte Nummer an, für das Sie Hilfe benötigen. Geben Sie bitte immer auch die IKEA-Artikelnummer (8-stelliger Code) und die 12-stellige Seriennummer an, die sich auf dem Typenschild Ihres Gerätes befindet.

i BITTE DEN KAUFBELEG GUT AUFBEWAHREN!

Dieser Nachweis ist erforderlich, damit die Garantien geltend gemacht werden können. Der Kaufbeleg zeigt ebenfalls den IKEA-Namen und die Artikelnummer (8-stelliger Code) für jedes von Ihnen erworbene Gerät an.

Benötigen Sie zusätzlich Hilfe?

Für alle weiteren Fragen, die sich nicht auf den Kundendienst Ihres Gerätes beziehen, wenden Sie sich bitte an das Call Center der nächsten IKEA-Einrichtung. Wir empfehlen Ihnen, die Dokumentation des Geräts sorgfältig durchzulesen, bevor Sie uns kontaktieren.

Indice

Informazioni per la sicurezza	36	Pulizia e manutenzione	45
Informazioni sul vostro nuovo prodotto	38	Consigli e suggerimenti	47
Descrizione prodotto	39	Cosa fare se...	48
Pannello comandi	40	Servizio Assistenza Tecnica	49
Primo utilizzo	40	Dati tecnici	49
Uso quotidiano	41	Consigli per la salvaguardia dell'ambiente	49
Programmi	42	GARANZIA IKEA	50
Funzioni	43		

Informazioni per la sicurezza

IMPORTANTE DA LEGGERE E OSSERVARE

Prima di utilizzare l'apparecchio, leggere le seguenti norme di sicurezza. Conservarle per eventuali consultazioni successive.

Questo manuale e l'apparecchio sono corredati da importanti avvertenze di sicurezza, da leggere e rispettare sempre. Il fabbricante declina qualsiasi responsabilità che derivi dalla mancata osservanza delle presenti istruzioni di sicurezza, da usi impropri dell'apparecchio o da errate impostazioni dei comandi.

⚠ Tenere l'apparecchio fuori dalla portata dei bambini di età inferiore a 3 anni. Tenere i bambini di età inferiore agli 8 anni a debita distanza dall'apparecchio, a meno che non siano costantemente sorvegliati. I bambini dagli 8 anni in su e le persone con ridotte capacità fisiche, sensoriali o mentali o con mancanza di esperienza e conoscenze possono utilizzare questo apparecchio solo se sono supervisionati o se hanno ricevuto istruzioni sull'utilizzo sicuro e comprendono i pericoli connessi. I bambini non devono eseguire operazioni di pulizia e manutenzione dell'apparecchio senza la sorveglianza di un adulto. Non forzare l'oblò e non utilizzarlo come gradino.

USO CONSENTITO

⚠ **ATTENZIONE:** l'apparecchio non è destinato ad essere messo in funzione mediante un dispositivo di commutazione esterno, ad esempio un temporizzatore, o attraverso un sistema di comando a distanza separato.

⚠ L'apparecchio è destinato all'uso domestico e ad applicazioni analoghe, quali: aree di cucina per il personale di negozi, uffici e altri contesti lavorativi; agriturismi; camere di hotel, motel, bed & breakfast e altri ambienti residenziali; aree di uso comune in condomini o lavanderie automatiche.

⚠ Non caricare l'apparecchio oltre la capacità massima (kg di biancheria asciutta) indicata nella tabella dei programmi.

⚠ Questo apparecchio non è destinato all'uso professionale. Non utilizzare l'apparecchio all'aperto.

⚠ Non utilizzare solventi (es. trementina, benzene), detersivi contenenti solventi, polveri abrasive, detersivi per vetri o generici o liquidi infiammabili; non lavare in lavatrice tessuti trattati con solventi o liquidi infiammabili.

INSTALLAZIONE

⚠ Per evitare il rischio di lesioni personali, le operazioni di movimentazione e installazione dell'apparecchio devono essere eseguite da almeno due persone. Per le operazioni di disimballaggio e installazione utilizzare i guanti protettivi per non procurarsi tagli. Prima di installare un'asciugatrice sopra la lavatrice, contattare il Servizio Assistenza e verificare che ciò sia possibile. Questo è possibile solo se l'asciugatrice è collegata alla lavatrice per mezzo di un apposito kit di impilamento disponibile presso i nostri negozi.

⚠ Non spostare l'apparecchio tenendolo per il piano o sportello superiore.

⚠ L'installazione, compresa la fornitura di acqua (se presente) e i collegamenti elettrici e le riparazioni devono essere eseguiti da un tecnico qualificato. Non riparare o sostituire qualsiasi parte dell'apparecchio se non espressamente richiesto nel manuale d'uso. Tenere i bambini a distanza dal luogo dell'installazione.

Dopo aver disimballato l'apparecchio, assicurarsi che non sia stato danneggiato durante il trasporto. A installazione completata, conservare il materiale di imballaggio (parti in plastica, polistirolo,

ecc.) fuori della portata dei bambini per evitare potenziali rischi di soffocamento. Per evitare rischi di scosse elettriche, prima di procedere all'installazione scollegare l'apparecchio dalla rete elettrica. Durante l'installazione, accertarsi che l'apparecchio non possa danneggiare il cavo di alimentazione e causare così rischi di scosse elettriche. Attivare l'apparecchio solo dopo avere completato la procedura di installazione.

⚠ Non installare l'apparecchio dove potrebbe essere esposto a condizioni estreme, ad esempio: scarsa ventilazione, temperature inferiori a 5°C o superiori a 35°C.

⚠ Durante l'installazione, controllare che i quattro piedini siano bene in appoggio e stabili sul pavimento, se necessario regolarli, e controllare che l'apparecchio sia perfettamente in piano usando una livella a bolla d'aria.

⚠ Se l'apparecchio deve essere installato su un pavimento di legno o "flottante" (di parquet o laminato), fissare al pavimento un pannello di compensato da (almeno) 60 x 60 x 3 cm da utilizzare come base d'appoggio per l'apparecchio.

⚠ Collegare il tubo di carico dell'acqua conformemente alle norme in vigore.

⚠ La lavatrice è dotata di bulloni di sicurezza al fine di evitare danni durante il trasporto. Prima della messa in funzione della lavatrice, è assolutamente necessario togliere i bulloni di sicurezza utilizzati per il trasporto.

Dopo la rimozione dei bulloni, coprire le aperture con i 4 tappi di plastica forniti in dotazione.

⚠ Verificare che le aperture di ventilazione alla base della lavatrice (se presenti) non siano ostruite da tappeti o altri materiali.

⚠ Utilizzare solo tubi flessibili nuovi per collegare l'apparecchio alla rete idrica. I tubi vecchi non devono essere riutilizzati.

⚠ La pressione di carico dell'acqua deve essere di 0,1-1 MPa.

⚠ Non riparare o sostituire qualsiasi parte dell'apparecchio se non espressamente richiesto nel manuale d'uso. Rivolgersi solo ai Servizi Assistenza Tecnica autorizzati. Una riparazione non professionale può causare incidenti pericolosi, che possono mettere a rischio la salute o la vita delle persone e/o provocare considerevoli danni materiali.

⚠ I pezzi di ricambio per l'elettrodomestico saranno disponibili per 10 anni dopo l'immissione sul mercato dell'ultima unità, come dettato dal regolamento europeo sull'ecodesign.

AVVERTENZE ELETTRICHE

⚠ Deve essere possibile scollegare l'apparecchio dalla rete elettrica disinserendo la spina, se questa è accessibile, o tramite un interruttore multipolare installato a monte della presa nel rispetto dei regolamenti elettrici vigenti; inoltre, l'apparecchio deve essere messo a terra in conformità alle norme di sicurezza elettrica nazionali.

⚠ Non utilizzare cavi di prolunga, prese multiple o adattatori. Una volta terminata l'installazione, i componenti elettrici non devono più essere accessibili. Non utilizzare l'apparecchio quando si è bagnati oppure a piedi nudi. Non accendere l'apparecchio se il cavo di alimentazione o la spina sono danneggiati, se si osservano anomalie di funzionamento o se l'apparecchio è caduto o è stato danneggiato.

⚠ Se il cavo di alimentazione è danneggiato, deve essere sostituito con uno dello stesso tipo dal produttore, da un centro di assistenza autorizzato o da un tecnico qualificato per evitare situazioni di pericolo o rischi di scosse elettriche.

PULIZIA E MANUTENZIONE

⚠ **AVVERTENZA:** Per evitare rischi di folgorazione, prima di qualsiasi intervento di manutenzione accertarsi che l'apparecchio sia spento e scollegato dall'alimentazione elettrica. Per evitare il rischio di lesioni personali, utilizzare guanti protettivi (rischio di lacerazione) e scarpe di sicurezza (rischio di contusione); assicurarsi che qualsiasi movimentazione sia eseguita da due persone (ridurre il carico); mai utilizzare pulitrici a getto di vapore (rischio di scosse elettriche). Le riparazioni non professionali e non autorizzate dal produttore potrebbero comportare un rischio per la salute e la sicurezza, per il quale il produttore non può essere ritenuto responsabile. Qualsiasi difetto o danno causato da riparazioni o interventi di manutenzione non professionali non sarà coperto dalla garanzia, i cui termini sono descritti nel documento consegnato con l'unità.

Informazioni sul vostro nuovo prodotto

La vostra nuova lavatrice/asciugatrice è dotata delle seguenti caratteristiche per aiutarvi ad ottenere risultati perfetti.

Caratteristica	Descrizione
Tecnologia dei sensori	Sensori avanzati in grado di adattare le risorse rilevando la quantità e il tipo di carico. Questo permette di risparmiare fino al 50%* di energia, acqua e tempo. (*Confronto tra carico massimo e carico di 1Kg su lavatrice con tecnologia a sensori e programma Cotone 60°).
Più Fresco	Trattamento di fine ciclo. Una volta terminato il ciclo, inizia una perfetta combinazione di vaporizzazione e asciugatura delicata, mantenendo i capi freschi fino a 6 ore. Questo trattamento riduce il rischio di formazione di pieghe e inibisce la proliferazione delle principali fonti di cattivo odore
Trattamento a vapore	Un programma delicato di solo vapore progettato per rinfrescare i vestiti, rimuovere gli odori sgradevoli, rilassare le fibre e lisciare le pieghe.
Motore inverter	L'affidabilità del motore è assicurata dalla tecnologia brushless e il controllo dell'inverter raggiunge un'alta efficienza energetica.
Movimenti del tamburo	La frequenza e la durata dei movimenti del tamburo sono adattati ad ogni tipo di articoli lavati (tessuti, colori e forma) assicurando cura e performance.
Pausa / Apri lo sportello / Ricarica	Basta premere il pulsante "Pausa" se si desidera aggiungere o rimuovere il bucato, quindi premerlo di nuovo per continuare il programma.

Descrizione prodotto

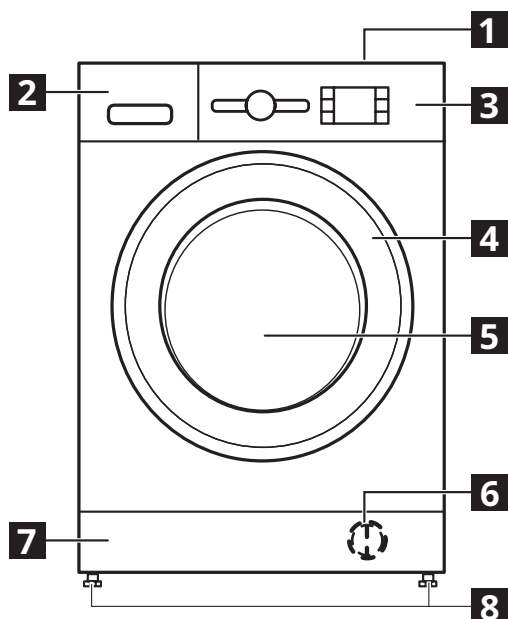

- 1** Piano superiore
- 2** Vaschetta del detersivo
- 3** Pannello comandi
- 4** Maniglia
- 5** Porta
- 6** Filtro dell'acqua - dietro lo zoccolo
- 7** Zoccolo (amovibile)
- 8** Piedini regolabili (4)

VASCHETTA DEL DETERSIVO

1. Scomparto lavaggio principale **||**
 - Detersivo per il lavaggio principale
 - Smacchiatore
 - Anticalcare
 - Se si usa il detersivo in polvere, il "divisorio in plastica rimovibile **A**" non è necessario e può essere collocato nella fessura **B**.
 - Il divisorio in plastica rimovibile (A) viene fornito in un sacchetto di plastica come accessorio con tappi.
2. Scomparto prelavaggio **I**
 - Detersivo per il prelavaggio
3. Scomparto ammorbidente **⊗**
 - Ammorbidente
 - Amido liquido
 - ⚠ Versare l'ammorbidente o la soluzione inamidante senza superare il livello "MAX".
4. Pulsante di sblocco **↻**
(premere per rimuovere la vaschetta del detersivo a scopo di pulizia)

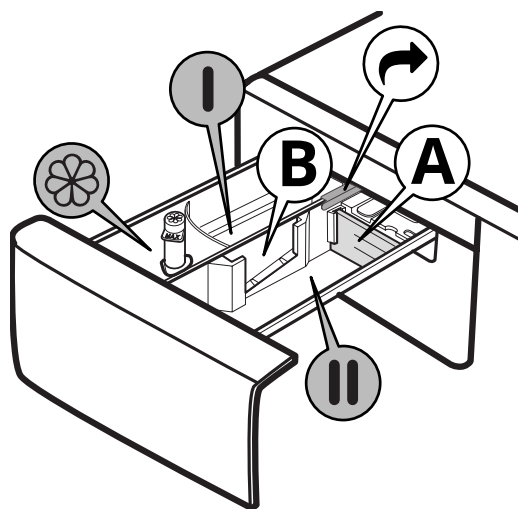

ACCESSORI

Il kit di impilamento è disponibile nei negozi IKEA.

STACKING KIT

Consente di fissare un'asciugatrice sopra la lavatrice per ottimizzare lo spazio e facilitare le operazioni di carico e scarico dell'asciugatrice.

SPORTELLO

Per aprire lo sportello, tirare la maniglia.

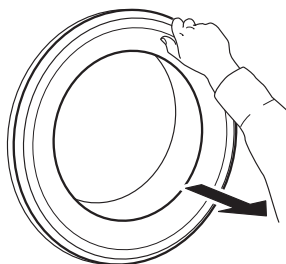

Per chiudere lo sportello, tenere la maniglia e spingere in modo che si senta lo scatto di chiusura.

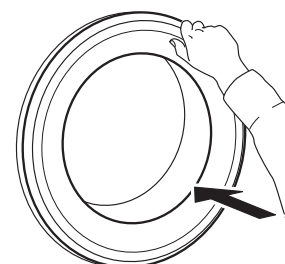

Pannello comandi

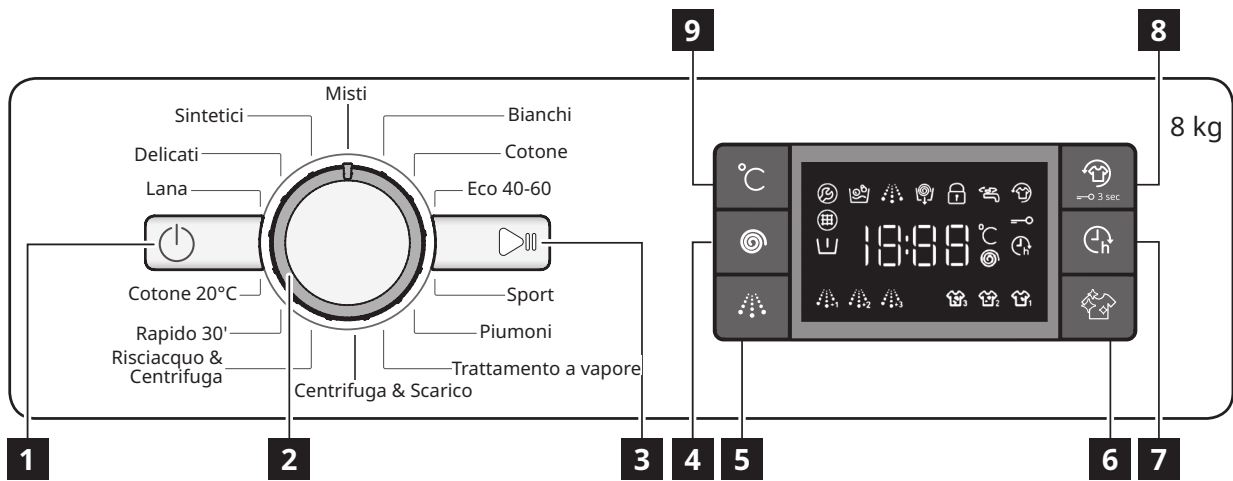

- 1** Tasto "ON/OFF"
- 2** Selettore programmi
- 3** Pulsante "Avvio/Pausa"
- 4** Pulsante "Centrifuga"
- 5** Tasto "Extra risciacquo"
- 6** Pulsante "Pulizia+"
- 7** Pulsante "Avvio ritardato"
- 8** Pulsante "Più Fresco"/"Blocco tasti"
- 9** Tasto "Temperatura"

INDICATORI SUL DISPLAY

	Porta bloccata	Questo indicatore si accende <ul style="list-style-type: none"> • dopo l'avvio di un programma • quando l'oblò è bloccato
	Più Fresco	Questo indicatore si accende <ul style="list-style-type: none"> • dopo aver premuto il pulsante Più Fresco
	Partenza Ritardata	Questo indicatore si accende <ul style="list-style-type: none"> • quando si preme il tasto "Avvio ritardato"
	Blocco dei tasti	Questo indicatore si accende <ul style="list-style-type: none"> • dopo l'attivazione della funzione "Blocco tasti", che avviene premendo il tasto 8 per 3 secondi
	Indicatore fase di lavaggio	Questi indicatori mostrano la fase corrente del programma (lavaggio, risciacquo e scarico) e si accendono in sequenza da sinistra a destra. L'indicatore acceso è quello corrispondente alla fase in corso.
	Assistenza	Errore: Rivolgersi al Servizio Assistenza <ul style="list-style-type: none"> • Fare riferimento alla sezione "Guida alla ricerca guasti" • Se l'indicatore rimane acceso, chiamare il Servizio Assistenza
	Filtro acqua sporco	Errore: Filtro acqua sporco <ul style="list-style-type: none"> • L'acqua non viene scaricata correttamente; è possibile che il filtro dell'acqua sia ostruito
	Manca l'acqua	Errore: Manca l'acqua <ul style="list-style-type: none"> • L'acqua non viene caricata o è insufficiente.

Primo utilizzo

- Per rimuovere eventuali residui di produzione:
- Selezionare il programma "Cotone" a una temperatura di 60°C.
 - Versare una piccola quantità di detersivo in polvere nello scomparto del lavaggio principale **II** (max 1/3 del dosaggio consigliato dal produttore per i capi poco sporchi).
 - Avviare il programma **senza carico** (con il cestello vuoto).
 - Per informazioni sulla selezione e l'avvio di un programma, vedere la sezione "USO QUOTIDIANO".

Uso quotidiano

PREPARAZIONE DELLA BIANCHERIA

Vuotare le tasche



- Monete, graffette, ecc. possono danneggiare la biancheria e i componenti della lavatrice.
- I fazzoletti di carta possono rompersi durante il ciclo di lavaggio e i frammenti risultanti devono essere rimossi successivamente a mano.

Chiudere cerniere, bottoni e fermagli. Annodare i nastri e chiudere le cinture



- Inserire i capi di piccole dimensioni (es. calze di nylon, cinture, ecc.) e quelli con gancetti (es. reggiseni) in un sacchetto di tessuto o in una federa con cerniera.



- Staccare gli anelli dalle tende, oppure inserire le tende con gli anelli in un sacchetto di tessuto.

COME USARE LA LAVATRICE

1. Introdurre la biancheria



Aprire lo sportello e introdurre la biancheria. Caricare la biancheria nel cestello senza comprimerla. Rispettare i valori di carico massimi indicati nella "TABELLA DEI PROGRAMMI". Un carico eccessivo riduce l'efficacia del lavaggio e favorisce lo sgualcimento della biancheria.

2. Chiudi la porta



Assicurarsi che la biancheria non rimanga bloccata tra l'oblò di vetro e la guarnizione di gomma. Chiudere lo sportello fino allo scatto.

3. Aprire il rubinetto



Controllare che la lavatrice sia collegata alla rete dell'acqua. Aprire il rubinetto dell'acqua.

Accendere la lavatrice

Premere il tasto "ON/OFF" ; la spia "Avvio/Pausa" lampeggia lentamente.

4. Impostare il programma desiderato

Selezionare il programma desiderato con la manopola "Selettore di programma".

La lavatrice visualizza automaticamente l'impostazione predefinita della temperatura e successivamente la durata del ciclo di lavaggio. Se necessario, regolare la temperatura e/o la velocità di centrifuga con i tasti corrispondenti.

Cambiare la temperatura (se necessario)

Premere il tasto "Temperatura" per ridurre progressivamente la temperatura fino a impostare un lavaggio a freddo (sul display comparirà "-"). Premendo nuovamente il tasto verrà impostato il valore massimo consentito per il programma.

Cambiare la velocità di centrifuga (se necessario)

Premere il tasto "Centrifuga" per ridurre progressivamente la velocità di centrifuga fino a disattivarla (sul display comparirà "0"). Premendo nuovamente il tasto verrà impostato il valore massimo consentito per il programma.

Selezionare le funzioni, se necessario

Premere il pulsante per selezionare la funzione; sul display si accende il simbolo corrispondente. Premere nuovamente il tasto per deselezionare l'opzione; il LED si spegne.

Se la funzione selezionata è incompatibile con il programma impostato, l'incompatibilità sarà segnalata da un cicalino (3 bip) e la spia corrispondente lampeggerà.

Se la funzione selezionata è incompatibile con un'altra precedentemente impostata, solo la selezione più recente rimarrà attiva.

5. Aggiungere detersivo



Estrarre la vaschetta del detersivo e aggiungere detersivo (e additivi/ammorbidente) nei rispettivi compartimenti come descritto nella sezione "VASCHETTA DEL DETERSIVO". Osservare le raccomandazioni di dosaggio sulla confezione del detersivo.

Il dosaggio corretto del detersivo e degli additivi è importante, perché:

- ottimizza il risultato del lavaggio
- evita che rimangano residui di detersivo nella biancheria, che potrebbero irritare la pelle
- evita gli sprechi di detersivo
- protegge la lavatrice evitando la calcificazione dei componenti
- riduce l'impatto ambientale del lavaggio.

6. Posticipare l'avvio del programma

- Per impostare l'inizio di un programma ad un'ora successiva, vedere la sezione "FUNZIONI / AVVIO RITARDATO" a pagina 12.

7. Avviare il programma

- Premere il tasto "Avvio/Pausa" . La spia relativa si accende, lo sportello si blocca e l'indicatore "Sportello bloccato" si accende con un "bip".
- Per evitare fuoriuscite, non aprire più la vaschetta del detersivo fino alla fine del programma.

La durata residua del programma può subire variazioni. Un carico sbilanciato, o la formazione di schiuma, possono avere un effetto sulla durata del programma.

8. Cambiare le impostazioni di un programma in corso, se necessario

È ancora possibile cambiare le impostazioni mentre un programma è in corso. Le modifiche saranno applicate, a condizione che la rispettiva fase del programma non sia ancora terminata.

Per cambiare le impostazioni del programma in corso:

- Premere "Avvio/Pausa" ("bip" di conferma) per mettere in pausa il programma in corso.
- Modificare le impostazioni.
- Premere nuovamente "Avvio/Pausa" ("bip" di conferma) per continuare il programma.

Se è stato cambiato il programma, non aggiungere detersivo per il nuovo programma.

Per evitare che un programma in corso venga cambiato accidentalmente

(per esempio dai bambini), usare "Blocco tasti" (vedere la sezione "FUNZIONI").



Mettere in pausa il programma in corso e aprire lo sportello (se necessario)

- Premere "Avvio/Pausa" per mettere in pausa il programma in corso.
- Se il livello o la temperatura dell'acqua non sono troppo alti, l'indicatore di "Porta bloccata" si spegne. A questo punto è possibile aprire lo sportello per introdurre altri capi o estrarre i capi introdotti per errore.
- Premere "Avvio/Pausa" per procedere con il programma.

9. Annullare un programma in corso (se necessario)

- Tenere premuto il pulsante "ON/OFF". : un conto alla rovescia viene mostrato sul display fino a quando la lavatrice si arresta.
- Se il livello e la temperatura dell'acqua non sono troppo alti, lo sportello si sblocca e può essere aperto.
- Lo sportello rimane bloccato se è presente dell'acqua nel cestello.
Per sbloccare lo sportello, accendere la lavatrice, selezionare il programma "Centrifuga e scarico" e disattivare l'opzione di centrifuga impostando la velocità di centrifuga su "0".
- L'acqua viene scaricata e alla fine del programma lo sportello si sblocca.

10. Al termine del programma, spegnere la lavatrice

- Alla fine del ciclo a scritta "END" viene visualizzata sul display.
 - Per aprire lo sportello occorre attendere lo spegnimento della spia "Porta bloccata" .
 - Controllare che la spia "Porta bloccata"  sia spenta, quindi aprire lo sportello ed estrarre la biancheria.
 - Premere "ON/OFF"  per spegnere la lavatrice.
- Se la lavatrice non viene spenta manualmente con questo tasto, essa si spegne automaticamente dopo circa 30 minuti dalla fine del programma per risparmiare energia.
Lasciare la porta socchiusa per far asciugare l'interno della lavatrice.

Programmi

Per scegliere il programma più adatto per il tipo di carico, attenersi alle istruzioni riportate sulle etichette di lavaggio dei capi. Il valore riportato nel simbolo a forma di vasca indica la massima temperatura possibile per il lavaggio del capo.

Misti

Per il lavaggio di capi resistenti di cotone, lino, fibre sintetiche e fibre miste da poco a mediamente sporchi.

Bianchi

Per il lavaggio di asciugamani, biancheria intima, tovaglie, biancheria da letto, ecc. in tessuti resistenti di cotone e lino da normalmente a molto sporchi. Quando viene selezionata una temperatura di 90°C, il ciclo prevede una fase di prelavaggio prima della fase di lavaggio principale. In questo caso si raccomanda di aggiungere il detersivo sia nello scomparto del prelavaggio che in quello del lavaggio principale.

Cotone

Capi resistenti di cotone da mediamente a molto sporchi.

Eco 40-60

Per lavare capi di cotone sporchi in modo normale dichiarati lavabili a 40°C o 60°C, insieme nello stesso ciclo. Questo è il programma standard per il cotone e il più efficiente in termini di consumo di acqua ed energia.

Sport

Per il lavaggio di capi sportivi leggermente sporchi (tute, calzoncini, ecc.). Per ottenere risultati ottimali si raccomanda di non superare il carico massimo indicato nella "TABELLA PROGRAMMI".

Si raccomanda di usare un detersivo liquido nella dose consigliata per il mezzo carico.

Piumoni

Indicato per il lavaggio di capi imbottiti quali piumoni singoli o matrimoniali, cuscini e giacche a vento. Si raccomanda di caricare questi capi imbottiti nel tamburo con i bordi ripiegati verso l'interno e di non superare i $\frac{3}{4}$ del volume del tamburo. Per un lavaggio ottimale si raccomanda di usare un detersivo liquido.

Trattamento a vapore

Questo programma rinfresca i capi eliminando i cattivi odori e rilassando le fibre (1 kg, circa 3 capi). Inserire solo capi asciutti (che non siano sporchi) e selezionare il programma "Trattamento a vapore". Gli indumenti saranno un po' umidi alla fine del ciclo e possono essere indossati dopo qualche minuto. Il programma "Trattamento a vapore" facilita la stiratura.

Centrifuga & Scarico

I capi vengono centrifugati e l'acqua residua viene scaricata. Per capi resistenti. Se si esclude la centrifuga, la macchina eseguirà solo lo scarico.

Risciacquo & Centrifuga

I capi vengono risciacquati e centrifugati. Per capi resistenti.

Rapido 30'

Per il lavaggio veloce di capi leggermente sporchi. Questo ciclo dura solo 30 minuti, riducendo i consumi di energia.

Cotone 20°C

Per lavare capi di cotone leggermente sporchi, ad una temperatura di 20°C.

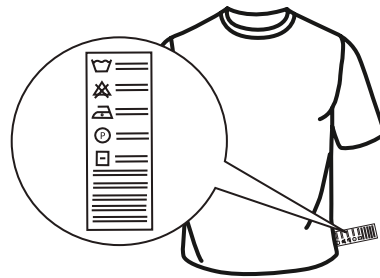
**Lana**

Questo programma è indicato per tutti i capi di lana, inclusi quelli la cui etichetta riporti il simbolo "solo lavaggio a mano". Per ottenere i migliori risultati, utilizzare detersivi speciali e non superare la dichiarazione massima di kg di biancheria presente nella scheda Programma.

Delicati

Per il lavaggio di capi particolarmente delicati. È consigliabile lavare i capi a rovescio.

Sintetici

Per il lavaggio di capi di fibre sintetiche (poliestere, poliacrilico, viscosa, ecc.) o di misto cotone.

Funzioni

 Se la funzione selezionata è incompatibile con il programma impostato, l'incompatibilità sarà segnalata da un cicalino (3 bip).

 Se la funzione selezionata è incompatibile con un'altra funzione precedentemente impostata, la funzione non sarà abilitata.

Pulizia+

Pulizia+ è una funzione che lavora su 3 diversi livelli (Intensive, Daily e Fast - Intensivo, Giornaliero e Rapido), appositamente progettati per impostare la giusta azione di lavaggio, a seconda delle esigenze di pulizia:



Intensivo  **3**: questa funzione è progettata per alti livelli di sporco, rimuovendo le macchie più ostinate.

Giornaliero  **2**: questa funzione è progettata per rimuovere le macchie di tutti i giorni.

Rapido  **1**: questa funzione è progettata per rimuovere le macchie leggermente ostinate.

RISCIACQUO INTENSIVO

Selezionando questa funzione, si aumenta l'efficienza del risciacquo e si garantisce una rimozione ottimale del detersivo. È particolarmente utile per chi ha la pelle particolarmente sensibile. Premere il pulsante una, due o tre volte per

selezionare ulteriori 1  , 2  or 3  risciacqui dopo il risciacquo del ciclo standard e rimuovere tutte le tracce di detersivo. Premere nuovamente il tasto per tornare alla modalità "Risciacquo Normale".

AVVIO RITARDATO

Per impostare l'inizio del programma selezionato ad un'ora successiva (Max 24h), premere il pulsante per impostare il tempo di avvio ritardato desiderato.

Attivando questa opzione, sul display si accende il simbolo . Per annullare l'avvio ritardato, premere nuovamente il tasto finché sul display compare il valore "0".

PIÙ FRESCO

Questa funzione migliora le prestazioni di lavaggio generando vapore per inibire la proliferazione delle principali fonti di cattivi odori all'interno dell'apparecchio. Dopo la fase a vapore, la lavatrice esegue un ciclo delicato in cui effettua lente rotazioni del cestello. La funzione Più Fresco inizia dopo la fine del ciclo per una durata massima di 6 ore e si può interrompere in qualsiasi momento premendo qualsiasi pulsante sul pannello di controllo o girando la manopola.

Attendere circa 5 minuti prima di aprire lo sportello.



TEMPERATURA

Ogni programma ha una temperatura predefinita. Se si desidera cambiarla, premere il tasto "Temperatura". Il valore compare sul display.

CENTRIFUGA

Ogni programma ha una velocità di centrifuga predefinita. Se si desidera cambiarla, premere il tasto "Centrifuga". Il valore compare sul display.

BLOCCO DEI TASTI



Per bloccare il pannello comandi, premere il tasto "Blocco tasti"  per circa 3 secondi. Sul display si accende il simbolo  ad indicare che il pannello comandi è stato bloccato (ad eccezione del tasto "ON/OFF" .

Questa funzione è utile per impedire cambiamenti involontari ai programmi, soprattutto in presenza di bambini.

Per sbloccare il pannello comandi, premere il tasto "Blocco tasti"  per circa 3 secondi.



CANDEGGIO

Se si desidera candeggiare la biancheria, caricare l'apparecchio e selezionare il programma "Risciacquo & Centrifuga".



Avviare l'apparecchio e attendere il termine del primo ciclo di carico dell'acqua (circa 2 minuti). Mettere in pausa l'apparecchio premendo il tasto "Avvio/Pausa" , aprire la vaschetta del detersivo e versare la candeggina (attenendosi alle dosi consigliate sulla confezione) nello scomparto del lavaggio principale, preventivamente preparato con l'inserimento del divisorio. Riavviare il ciclo di lavaggio premendo il tasto "Avvio/Pausa" .

Se si desidera, è possibile aggiungere dell'ammorbidente nell'apposito scomparto della vaschetta del detersivo.

MODALITÀ DEMO

Questa funzione è usata solo per le presentazioni di vendita. Permette di interagire con la lavatrice e di utilizzarla senza acqua. Per accedere alla modalità Demo, accendere e spegnere la lavatrice. Premere e tenere premuto il pulsante "Avvio/Pausa" , quindi entro 5 secondi premere anche il pulsante "ON/OFF"  e tenere entrambi i pulsanti per 10 secondi, il display mostra "dOn".

Per disattivare questa funzione, spegnere la lavatrice.

Successivamente premere e tenere premuto il pulsante "Avvio/Pausa" , entro 5 secondi premere anche il pulsante "ON/OFF" .

 e tenere entrambi i pulsanti per 2 secondi, il display mostra "dOf".

Carico max 8 kg Consumo di energia ad apparecchio spento: 0,5 W / in modalità standby: 8,0 W						Detersivi e additivi			Detersivo consigliato		Umidità residua (%)	Consumo di energia kWh	Acqua totale (l)	Temperatura biancheria °C
Programma	Temperature		Velocità centrifuga max. (giri/min)	Carico max. (kg)	Durata (h : mm)	Prelavaggio	Lavaggio principale	Ammorbidente	In polvere	Liquido				
	Impostazione	Intervallo				I	II	☼						
Misti	40°C	☼ - 40°C	1000	8.0	1:00	-	●	○	-	✓	-	-	-	-
Bianchi	60°C	☼ - 90°C	1400	8.0	2:35	● (90°)	●	○	✓	✓	52	1.36	75	55
Cotone	40°C	☼ - 60°C	1400	8.0	4:15	-	●	○	✓	✓	53	0.98	75	45
Eco 40-60	40°C	40°C	1351	8.0	3:30	-	●	○	✓	✓	53	0.89	47	35
			1351	4.0	2:45	-	●	○	✓	✓	53	0.58	45	34
			1351	2.0	2:10	-	●	○	✓	✓	53	0.51	39	33
Sport	40°C	☼ - 40°C	600	4.0	1:35	-	●	○	-	✓	-	-	-	-
Piumoni	30°C	☼ - 30°C	1000	3.5	1:30	-	●	○	-	✓	-	-	-	-
Trattamento a vapore	-	-	-	2	0:20	-	-	-	-	-	-	-	-	-
Centrifuga e scarico	-	-	1400	8.0	0:10	-	-	-	-	-	-	-	-	-
Risciacquo + Centrifuga	-	-	1400	8.0	0:55	-	-	○	-	-	-	-	-	-
Rapido 30'	30°C	☼ - 30°C	800	4.5	0:30	-	●	○	-	✓	73	0.19	31	27
Cotone 20°C	20°C	☼ - 20°C	1400	8.0	1:50	-	●	○	-	✓	55	0,16	64	22
Lana	40°C	☼ - 40°C	800	2.0	1:25	-	●	○	-	✓	-	-	-	-
Delicati	30°C	☼ - 30°C	-	1.0	1:10	-	●	○	-	✓	-	-	-	-
Sintetici	40°C	☼ - 60°C	1200	4.5	2:55	-	●	○	✓	✓	35	0.86	60	43

● Dosaggio richiesto ○ Dosaggio opzionale

I risultati ottenuti con il proprio apparecchio potranno differire dai dati riportati a causa di differenze nelle condizioni di temperatura dell'acqua, pressione dell'acqua, ecc. I valori approssimativi di durata del programma si riferiscono all'impostazione predefinita dei programmi, senza opzioni. I valori indicati per i programmi diversi dal programma Eco 40-60 sono solo indicativi.

Eco 40-60 - Ciclo di lavaggio di prova in conformità con il regolamento EU Ecodesign 2019/2014. È il programma più efficiente in termini di consumo di acqua ed energia per il lavaggio di capi di cotone normalmente sporchi.

Nota: I valori di velocità di rotazione visualizzati sul display possono differire leggermente dai valori indicati nella tabella.

Per tutti gli istituti di prova

Ciclo di lavaggio lungo per il cotone: selezionare il ciclo di lavaggio **Cotone** con una temperatura di 40°C.

Programma per capi sintetici: selezionare il ciclo di lavaggio **Sintetici** con una temperatura di 40°C.

* Alla fine del programma eseguito con la massima velocità di centrifuga selezionabile, con le impostazioni predefinite.

Compatibilità programmi/ funzioni	Funzioni				
	Centrifuga ☼	Extra risciacquo ☼	Più Fresco ☼	Avvio ritardato ☼	Pulizia+ ☼
Misti	●	●	●	●	
Bianchi	●	●	●	●	●
Cotone	●		●	●	
Eco 40-60	●			●	
Sport	●	●	●	●	
Piumoni	●	●		●	
Trattamento a vapore				●	
Centrifuga e scarico	●			●	
Risc.+Centrif.	●	●		●	
Rapido 30'	●		●	●	
Cotone 20°C	●	●	●	●	
Lana	●	●		●	
Delicati				●	
Sintetici	●	●	●	●	●

Pulizia e manutenzione

Prima di effettuare qualunque intervento di pulizia o manutenzione, spegnere la lavatrice e scollegarla dalla rete elettrica.

Non utilizzare liquidi infiammabili per pulire la lavatrice.

PULIZIA ESTERNA DELLA LAVATRICE

Pulire le parti esterne della lavatrice usando un panno morbido inumidito.

Non utilizzare detergenti generici o specifici per vetri, polveri abrasive o materiali simili per pulire il pannello comandi, in quanto tali sostanze potrebbero danneggiare le parti stampate.

CONTROLLO DEL TUBO DI CARICO DELL'ACQUA

Controllare periodicamente l'integrità del tubo di carico.

Se danneggiato, sostituirlo con un nuovo tubo disponibile tramite il nostro servizio post-vendita o il vostro rivenditore specializzato.

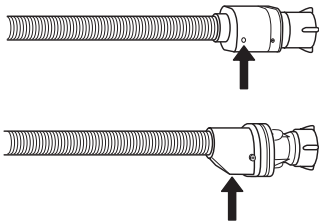

Per i tubi anti-allagamento: controllare la finestrella di ispezione della valvola di sicurezza (vedere la freccia). Se è rossa, significa che la funzione anti-allagamento si è attivata; in questo caso il tubo deve essere sostituito con uno nuovo.

PULIZIA DEI FILTRI NEL TUBO DI CARICO DELL'ACQUA

1. Chiudere il rubinetto dell'acqua e svitare il tubo di carico.

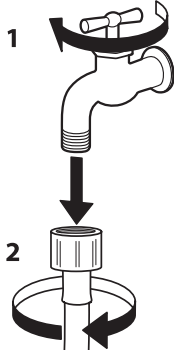

2. Pulire accuratamente il filtro a rete all'estremità del tubo usando uno spazzolino.

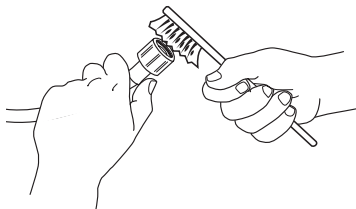

3. A questo punto, svitare manualmente il tubo di carico sul lato posteriore della lavatrice. Usando una pinza, estrarre il filtro a rete dalla valvola sul retro della lavatrice e pulirlo.

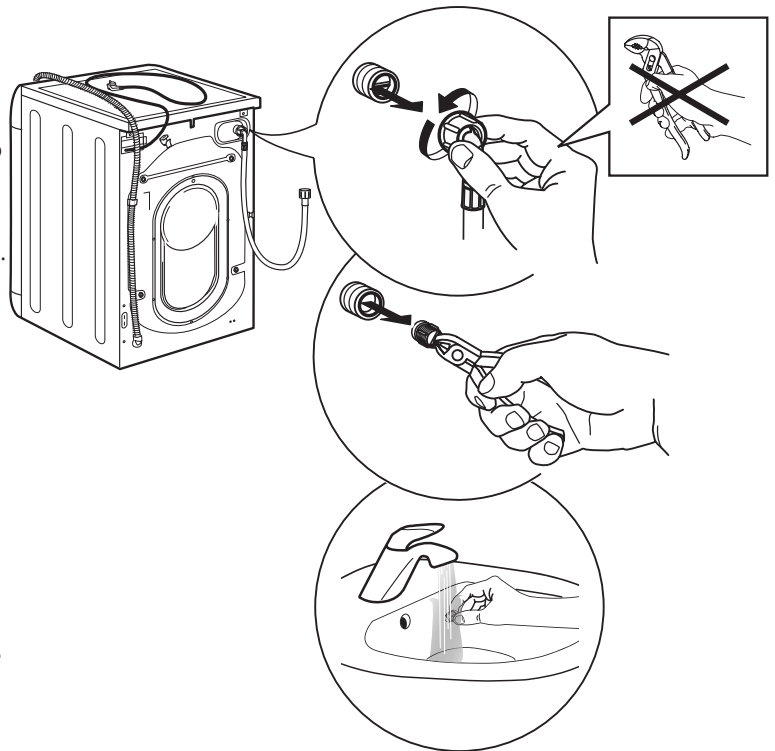

4. Reinscrivere il filtro a rete. Ricollegare il tubo di carico al rubinetto dell'acqua e alla lavatrice. Non usare utensili per collegare il tubo di carico. Aprire il rubinetto dell'acqua e controllare che tutti i collegamenti siano ben stretti.

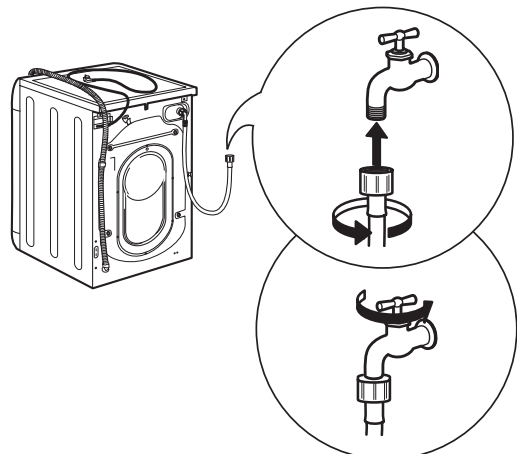
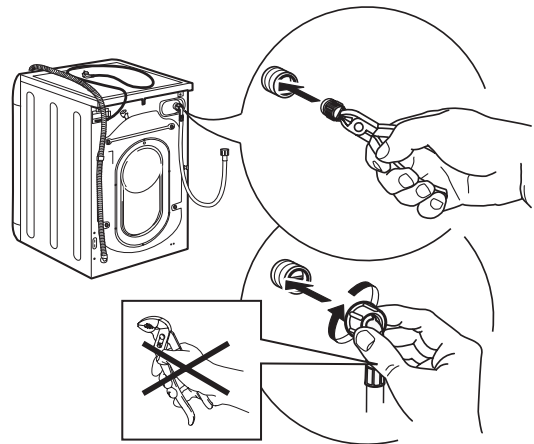

PULIZIA DELLA VASCHETTA DEL DETERSIVO

1. Rimuovere la vaschetta del detersivo premendo il tasto di sblocco e tirando allo stesso tempo la vaschetta.

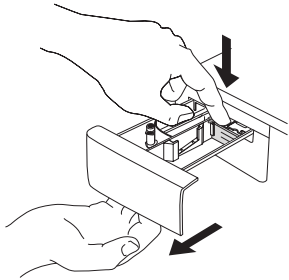

2. Rimuovere l'inserito dallo scomparto dell'ammorbidente.

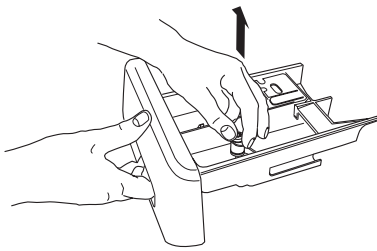

3. Lavare le parti sotto l'acqua corrente, rimuovendo tutti i residui di detersivo e ammorbidente.

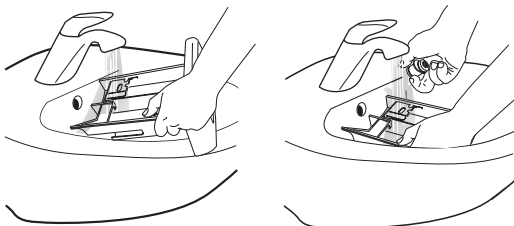

4. Asciugare con un panno morbido.

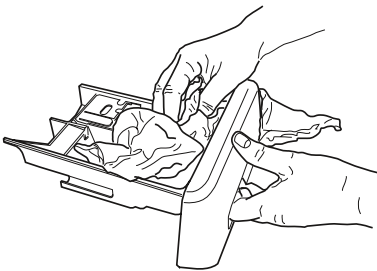

5. Reinstallare la vaschetta del detersivo e richiuderla.

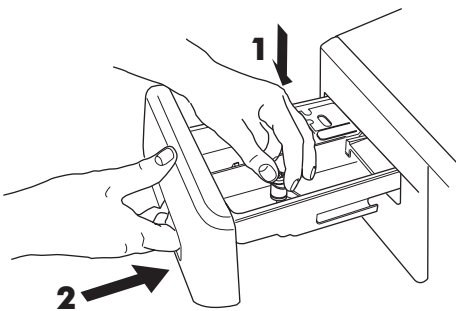

PULIZIA DEL FILTRO DELL'ACQUA / SCARICO DELL'ACQUA RESIDUA

⚠ Prima di pulire il filtro dell'acqua o di scaricare l'acqua residua, spegnere la lavatrice e staccarla dalla rete elettrica. Se si è usato un programma di lavaggio ad alta temperatura, attendere che l'acqua si raffreddi prima di scaricarla.

⚠ Pulire il filtro dell'acqua regolarmente, per evitare che l'acqua rimanga nell'apparecchio dopo il lavaggio a causa dell'ostruzione del filtro.

⚠ Se lo scarico dell'acqua è ostruito, il display indica un possibile intasamento del filtro.

1. Rimuovere lo zoccolo con un cacciavite come mostrato nella figura qui sotto.

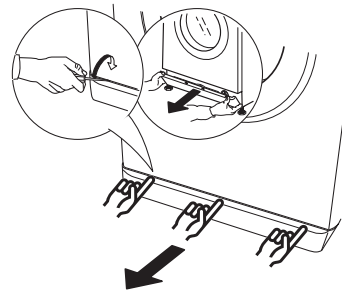

2. Predisporre un recipiente per l'acqua di scarico: appoggiare un recipiente basso e largo sotto il filtro in modo da raccogliere l'acqua residua.

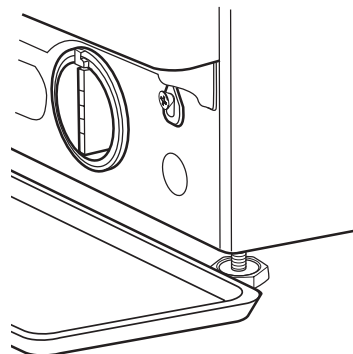

3. Scaricare l'acqua: ruotare lentamente il filtro in senso antiorario fino alla completa fuoriuscita dell'acqua. Lasciar defluire l'acqua senza rimuovere il filtro. Quando il recipiente è pieno, chiudere il filtro dell'acqua ruotandolo in senso orario. Vuotare il recipiente. Ripetere la procedura fino alla completa fuoriuscita dell'acqua.

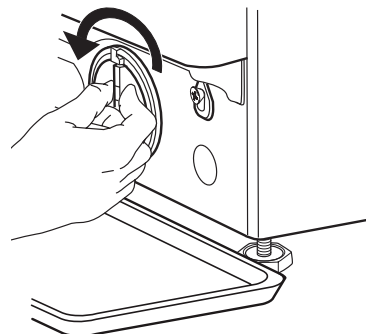

4. Rimuovere il filtro:
stendere un panno di cotone sotto il filtro dell'acqua, per assorbire una piccola quantità di acqua residua. Rimuovere quindi il filtro dell'acqua ruotandolo in senso antiorario.

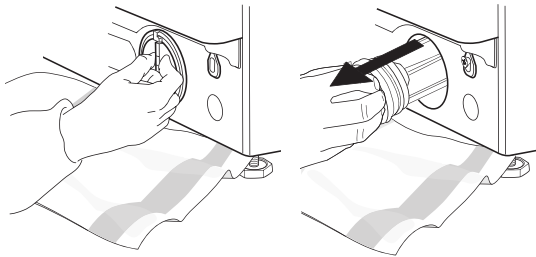

5. Pulire il filtro dell'acqua:
rimuovere i residui dal filtro e lavarlo sotto l'acqua corrente.

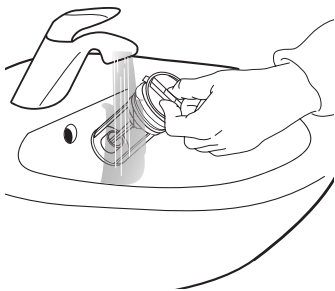

6. Inserire il filtro dell'acqua e reinstallare lo zoccolo:
reinserire nuovamente il filtro dell'acqua ruotandolo in senso orario. Continuare a ruotare fin dove possibile; l'impugnatura del filtro deve trovarsi in posizione verticale. Per provare la tenuta del filtro, versare circa 1 litro d'acqua nella vaschetta del detersivo. Reinstallare lo zoccolo.

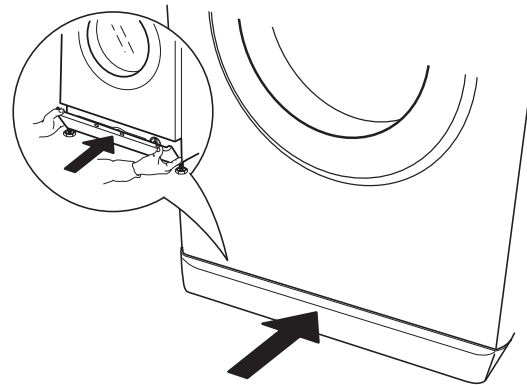
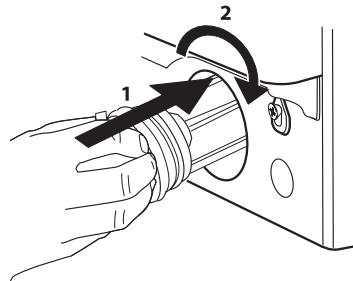





Consigli e suggerimenti

CRITERI PER LA SEPARAZIONE DEI CAPI

- Tipo di tessuto / indicazioni sull'etichetta (cotone, tessuti misti, sintetici, lana, capi da lavare a mano)
- Colore (separare i capi colorati da quelli bianchi, lavare separatamente i capi colorati nuovi)
- Dimensioni (è consigliabile introdurre capi di dimensioni diverse nello stesso carico per aumentare l'efficacia del lavaggio e distribuire meglio il peso all'interno del cestello)
- Delicati (inserire i capi di piccole dimensioni - come calze di nylon - e quelli con gancetti - come i reggiseni - in un sacchetto di tessuto o in una federa con cerniera).

SIMBOLI DI LAVAGGIO SULLE ETICHETTE DEI CAPI

Il valore riportato nel simbolo a forma di vasca indica la massima temperatura possibile per il lavaggio del capo.

-  Azione meccanica normale
-  Azione meccanica ridotta
-  Azione meccanica estremamente ridotta
-  Solo lavaggio a mano
-  Non lavare

RISPARMIO ENERGETICO E SALVAGUARDIA DELL'AMBIENTE

- In questo modo si eviterà che il filtro si ostruisca e che l'acqua di scarico non defluisca correttamente.

RISPARMIO ENERGETICO E SALVAGUARDIA DELL'AMBIENTE

- Mantenendosi entro i limiti di carico indicati nella "SCHEDE PROGRAMMA" si ottimizza il consumo di energia, acqua e detersivo e si riducono i tempi di lavaggio.
- Non superare le dosi di detersivo consigliate dal produttore.
- Per risparmiare energia, scegliere un programma di lavaggio a 60°C anziché un programma a 90°C, oppure un programma a 40°C invece di uno a 60°C. Consigliamo di usare il programma "Cotone" a 60°C per i capi in cotone, che è più lungo, ma consuma meno energia.
- Per risparmiare tempo ed energia, si consiglia di scegliere la velocità di centrifuga più alta disponibile per il programma: in questo modo si ridurrà l'umidità residua dei capi alla fine del ciclo di lavaggio.
- Pretrattare le macchie con uno smacchiatore appropriato, oppure inumidire le macchie secche prima del lavaggio; in questo modo non sarà necessario usare un programma ad alta temperatura.

Cosa fare se...

La lavatrice è dotata di varie funzioni automatiche di sicurezza e segnalazione. Queste funzioni rilevano e segnalano le anomalie di funzionamento e gli interventi di manutenzione richiesti.

Problema	Possibili cause / Soluzioni:
La lavatrice non si accende.	<ul style="list-style-type: none"> • La spina non è inserita nella presa elettrica, oppure non è inserita a sufficienza per fare contatto. • Si è verificata un'interruzione di corrente. • Lo sportello non è completamente chiuso.
Il ciclo di lavaggio non si avvia.	<ul style="list-style-type: none"> • Non è stato premuto il tasto "ON/OFF". • Non è stato premuto il tasto "Avvio/Pausa". • Il rubinetto dell'acqua non è aperto. • È stata attivata l'opzione di "Avvio ritardato". • La macchina è in modalità DEMO; controllare che il display riporti "dOn".
La lavatrice non carica acqua (sul display compare il messaggio "h2o"). Viene emesso un segnale acustico ogni 5 secondi.	<ul style="list-style-type: none"> • Il tubo di carico dell'acqua non è collegato al rubinetto. • Il tubo è piegato. • Il rubinetto dell'acqua non è aperto. • È stato chiuso il rubinetto generale dell'acqua. • La pressione non è sufficiente.
La lavatrice carica e scarica acqua continuamente.	<ul style="list-style-type: none"> • Non è stato premuto il tasto "Avvio/Pausa". • Il tubo di scarico non è stato installato a un'altezza di 65-100 cm da terra. • L'estremità del tubo di scarico è immersa nell'acqua. • Il connettore di scarico sulla parete non è provvisto di uno sfiato per l'aria. • Se dopo avere effettuato questi controlli il problema persiste, chiudere il rubinetto dell'acqua, spegnere la lavatrice e chiamare il Servizio Assistenza. Se l'abitazione si trova a un piano alto si può talvolta verificare un effetto sifone, che fa sì che la lavatrice carichi e scarichi l'acqua continuamente. Sono in commercio speciali valvole anti-sifone per prevenire questo tipo di problemi.
La lavatrice non scarica l'acqua o non esegue la centrifuga.	<ul style="list-style-type: none"> • Il programma non include la funzione di scarico: con alcuni programmi, questa funzione deve essere attivata manualmente. • Il tubo di scarico è piegato. • La linea di scarico è ostruita.
La lavatrice vibra eccessivamente durante il ciclo di centrifuga.	<ul style="list-style-type: none"> • Il cestello non è stato sbloccato correttamente durante l'installazione. • La lavatrice non è in piano. • La lavatrice è schiacciata tra il mobile e la parete.
La lavatrice perde acqua	<ul style="list-style-type: none"> • Il tubo di carico dell'acqua non è stato fissato correttamente. • La vaschetta del detersivo è intasata. • Il tubo di scarico non è stato fissato correttamente.
La lavatrice è bloccata e il display lampeggia, indicando un codice di errore (es. F-01, F-..).	<ul style="list-style-type: none"> • Spegnere la lavatrice, staccare la spina dalla presa e attendere circa 1 minuto prima di riaccenderla. • Se il problema persiste, contattare il Servizio Assistenza.
Si forma troppa schiuma.	<ul style="list-style-type: none"> • Il detersivo non è compatibile con la lavatrice (la confezione deve riportare la dicitura "per lavatrice", "per lavaggio a mano e in lavatrice" o simili). • È stata usata una dose eccessiva di detersivo.
Lo sportello è bloccato, con o senza indicazioni di errore, e il programma non procede.	<ul style="list-style-type: none"> • Lo sportello è bloccato a causa di un'interruzione di corrente. Il programma riprenderà automaticamente al ripristino della rete elettrica. • La lavatrice è ferma. Il programma riprenderà automaticamente non appena la causa dell'interruzione si sarà risolta.

Servizio Assistenza Tecnica

Prima di chiamare l'Assistenza post-vendita:

1. Verificare che non sia possibile risolvere da soli il problema sulla base dei punti descritti nella tabella "Cosa fare se".
2. Spegner e riaccendere l'apparecchio per verificare se l'inconveniente persiste.

Se dopo i suddetti controlli il forno non funziona correttamente, contattare il Centro Assistenza IKEA più vicino.

Prepararsi a fornire:

- una breve descrizione del guasto;
- il tipo e il modello esatto dell'apparecchio;
- il numero di servizio (numero dopo la parola Servizio sulla targhetta)

SERVICE 0000 000 00000



- il proprio indirizzo completo;
- il proprio numero di telefono.

Qualora si renda necessaria una riparazione, rivolgersi ad un Centro Assistenza IKEA (a garanzia dell'utilizzo di pezzi di ricambio originali e di una corretta riparazione).

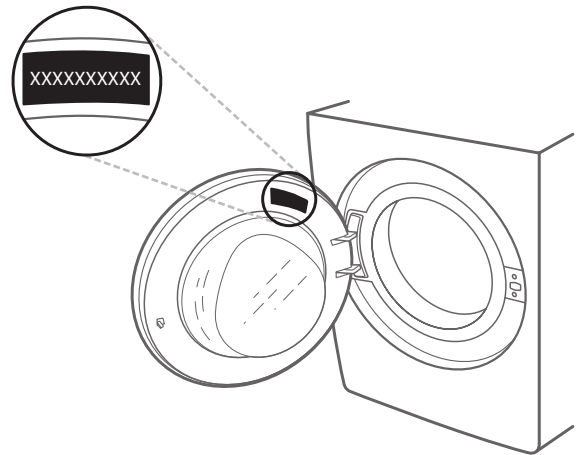

Dati tecnici

Dimensione del prodotto	Larghezza (mm)	595
	Altezza (mm)	845 - 855
	Profondità (mm)	628
Allacciamento dell'acqua		
Acqua di mandata		Fredda
Rubinetto dell'acqua		Attacco filettato per tubo flessibile da 3/4
Pressione minima dell'acqua di mandata		100 kPa (1 bar)
Pressione massima dell'acqua di mandata		1000 kPa (10 bar)
Tensione nominale [V / Hz / A]		
		220-240 V / 50 Hz / 10 A

Consigli per la salvaguardia dell'ambiente

Smaltimento del materiale di imballaggio

Il materiale di imballaggio è riciclabile al 100% ed è contrassegnato dal simbolo del riciclo

Le varie parti dell'imballaggio devono pertanto essere smaltite responsabilmente e in stretta osservanza delle norme stabilite dalle autorità locali.

Smaltimento degli elettrodomestici

Questo apparecchio è stato fabbricato con materiale riciclabile o riutilizzabile.

Smaltire il prodotto rispettando le normative locali in materia.

Per ulteriori informazioni sul trattamento, il recupero e il riciclaggio degli elettrodomestici, contattare l'ufficio locale competente, il servizio di raccolta dei rifiuti domestici o il negozio presso il quale il prodotto è stato acquistato. Questo apparecchio è contrassegnato in conformità alla Direttiva Europea 2012/19/UE sui rifiuti di apparecchiature elettriche ed elettroniche (RAEE).

Provvedendo al corretto smaltimento del prodotto si contribuirà ad evitare potenziali conseguenze negative sull'ambiente e sulla salute umana.



Il simbolo sul prodotto o sulla documentazione di accompagnamento indica che questo apparecchio non deve essere smaltito come rifiuto domestico, bensì conferito presso un centro di raccolta preposto al ritiro delle apparecchiature elettriche ed elettroniche.

TRASPORTO E MOVIMENTAZIONE

Non sollevare la lavatrice tenendola per il piano superiore.

1. Staccare la spina dalla presa di corrente e chiudere il rubinetto dell'acqua.
2. Controllare che lo sportello e la vaschetta del detersivo siano ben chiusi.
3. Scollegare il tubo di carico dal rubinetto dell'acqua, quindi staccare il tubo di scarico. Rimuovere tutta l'acqua residua dai tubi, e fissarli in modo che non possano essere danneggiati durante il trasporto.
4. Riapplicare i bulloni di trasporto. Seguire, in ordine inverso, la procedura per la rimozione dei bulloni di trasporto descritta nelle "Istruzioni per l'installazione".

Non trasportare la lavatrice senza avere applicato i bulloni di trasporto.

GARANZIA IKEA

Quanto dura la garanzia IKEA?

Questa garanzia è valida per cinque anni a partire dalla data di acquisto dell'elettrodomestico presso un negozio IKEA. È necessario esibire lo scontrino originale come documento comprovante l'acquisto. Eventuali interventi di assistenza effettuati durante la garanzia non ne estenderanno la validità.

Chi fornisce il servizio?

L'assistenza IKEA fornirà il servizio attraverso il proprio personale o la propria rete di centri di assistenza autorizzati.

Cosa copre la garanzia?

La garanzia copre le anomalie dell'apparecchio che siano causate da difetti di fabbricazione o di materiale a partire dalla data di acquisto presso IKEA. Questa garanzia è applicabile solo all'uso domestico. Le eccezioni sono descritte alla voce "Cosa non è coperto dalla garanzia?" Nel periodo di garanzia saranno coperti i costi di riparazione, sostituzione di componenti, ricambi, manodopera e trasferta legati alla risoluzione del difetto, purché l'apparecchio sia accessibile per la riparazione senza bisogno di interventi speciali. A queste condizioni saranno valide le linee guida UE (n. 99/44/CE) e le rispettive normative locali. I componenti sostituiti diventano proprietà di IKEA.

Come IKEA interverrà per risolvere il problema?

Il servizio assistenza incaricato da IKEA esaminerà il prodotto e deciderà, a propria esclusiva discrezione, se lo stesso rientra nella copertura della garanzia. In caso affermativo, il Servizio Assistenza IKEA o il centro di assistenza da essa autorizzato provvederà, a propria esclusiva discrezione, a riparare il prodotto difettoso o a sostituirlo con un prodotto uguale o di pari valore.

Cosa non è coperto dalla garanzia?

- La normale usura.
- I danni provocati deliberatamente; i danni provocati dalla mancata osservanza delle istruzioni di funzionamento, da un'installazione non corretta o in seguito a collegamento a un voltaggio errato; i danni causati da reazioni chimiche o elettrochimiche, ruggine, corrosione o dall'azione dell'acqua, inclusi, a solo titolo esemplificativo, i danni causati da un eccesso di calcare nell'acqua caricata; i danni causati da condizioni ambientali anomale.
- Le parti soggette a consumo, incluse batterie e lampadine.
- Parti non funzionali e decorative, che non riguardano l'utilizzo normale dell'apparecchio, compresi graffi e possibili differenze di colore.
- Danni accidentali causati da corpi o sostanze estranee e danni causati da pulizia o eliminazione di ostruzioni da filtri, sistemi di scarico o cassette del detersivo.
- Danni ai seguenti componenti: vetroceramica, accessori, cestelli per posate e stoviglie, tubi di alimentazione e drenaggio, guarnizioni, lampadine e copri lampadine, griglie, manopole, rivestimento e parti del rivestimento. A meno che si possa provare che tali danni siano stati causati da errori di fabbricazione.
- Casi in cui non vengono rilevati difetti funzionali durante la visita di un tecnico.
- Riparazioni non eseguite da fornitori di servizi da noi incaricati e/o da partner autorizzati o laddove siano state utilizzate parti di ricambio non originali.
- Riparazioni causate da un'installazione non corretta o non conforme alle specifiche.
- Utilizzo dell'apparecchio in ambiente non domestico, ossia utilizzo professionale.
- Danni da trasporto. Qualora sia il cliente a trasportare il prodotto alla propria abitazione o ad altro indirizzo, IKEA non è responsabile per eventuali danni che potrebbero verificarsi durante il trasporto. In compenso, qualora sia IKEA ad effettuare il trasporto del prodotto all'indirizzo del cliente, eventuali danni occorsi al prodotto durante la consegna saranno coperti da IKEA.
- Costi inerenti la prima installazione dell'elettrodomestico IKEA.
- Tuttavia, qualora un fornitore di servizi IKEA o un suo partner

autorizzato ripari o sostituisca l'apparecchio nei termini della presente garanzia, il fornitore o il partner autorizzato provvederanno, se necessario, a reinstallare l'apparecchio riparato o a installare l'apparecchio sostitutivo.

- La suddetta condizione non è valida sul territorio irlandese; in questo caso, il cliente dovrà richiedere maggiori informazioni contattando il centro assistenza IKEA di zona o il partner di assistenza designato.

(solo per il Regno Unito)

Queste limitazioni non valgono per gli interventi eseguiti a regola d'arte da uno specialista qualificato con l'uso di ricambi originali al fine di adeguare l'apparecchio alle specifiche di sicurezza tecnica di un altro paese UE.

Applicabilità delle leggi nazionali

La garanzia IKEA fornisce specifici diritti legali che sono pari o superiori alle tutele previste dalla legislazione locale. Tali condizioni non limitano tuttavia in alcun modo i diritti del consumatore definiti dalle leggi locali.

Area di validità

Per gli elettrodomestici acquistati in un paese UE e portati in un altro paese UE, i servizi saranno forniti in base alle condizioni di garanzia vigenti nel nuovo paese.

L'obbligo di fornire il servizio in base alle condizioni della garanzia esiste solo se l'elettrodomestico è conforme a ed è installato secondo:

- le specifiche tecniche del paese in cui viene richiesta l'applicazione della garanzia;
- le informazioni di sicurezza riportate nelle Istruzioni di montaggio e nel manuale d'uso.

Servizio assistenza dedicato per gli apparecchi IKEA

Il servizio di assistenza designato da IKEA può essere contattato per:

- richiedere un intervento di assistenza coperto dalla presente garanzia;
- richiedere chiarimenti sull'installazione degli elettrodomestici IKEA installati nelle cucine IKEA dedicate;
- richiedere informazioni sul funzionamento degli elettrodomestici IKEA.

Per assicurarvi la migliore assistenza possibile vi preghiamo di leggere attentamente le istruzioni di assemblaggio e/o il manuale di istruzioni del prodotto prima di contattarci.

Come contattarci se avete bisogno di assistenza



Consultare l'ultima pagina di questo manuale dove è riportato l'elenco completo dei Centri Assistenza IKEA con i relativi numeri telefonici nazionali.

- i** Al fine di garantirvi un servizio più veloce, vi suggeriamo di utilizzare i numeri di telefono riportati in questo manuale. Fate sempre riferimento ai numeri indicati nel libretto dell'apparecchio per il quale vi serve assistenza. Fate sempre riferimento al codice articolo IKEA (codice a 8 cifre) e al codice di servizio a 12 cifre riportato sulla targhetta di identificazione dell'apparecchio.

i CONSERVATE LO SCONTRINO!

Lo scontrino rappresenta la prova d'acquisto del prodotto e deve essere presentato per avere diritto alle prestazioni previste dalla garanzia. Sullo scontrino sono riportati anche il nome e il codice articolo IKEA (codice a 8 cifre) per ogni apparecchio acquistato.

Avete bisogno di altro aiuto?

Per qualunque informazione non relativa all'assistenza vi preghiamo di fare riferimento al Servizio Clienti del punto vendita IKEA più vicino. Prima di contattarci, vi consigliamo di leggere attentamente la documentazione dell'apparecchio.

Sommaire

Instructions de sécurité	51	Nettoyage et entretien	60
À propos de votre nouveau produit	53	Trucs et Astuces	62
Description de produit	54	Que faire si...	63
Panneau de commande	55	Service Après-vente	64
Première utilisation	55	Données techniques	64
Usage quotidien	56	Conseils pour la protection de l'environnement	64
Programmes	57	GARANTIE IKEA	65
Fonctions	58		

Instructions de sécurité

IMPORTANT À LIRE ET RESPECTER

Avant d'utiliser l'appareil, lire attentivement les consignes de sécurité. Conservez-les à portée pour consultation ultérieure. Ces instructions et l'appareil lui-même fournissent d'importantes consignes de sécurité qui doivent être respectées à tout moment. Le fabricant décline toute responsabilité en cas de non-respect des présentes consignes de sécurité, pour une utilisation inadaptée de l'appareil ou un réglage incorrect des commandes.

⚠ Les enfants en bas âge (0-3 ans) doivent être tenus à l'écart de l'appareil. Les jeunes enfants (3-8 ans) doivent être tenus à l'écart de l'appareil sauf s'ils se trouvent sous surveillance constante. Les enfants âgés de 8 ans et plus, ainsi que les personnes présentant des capacités physiques, sensorielles ou mentales réduites, ou ne possédant ni l'expérience ni les connaissances requises, peuvent utiliser cet appareil seulement s'ils sont supervisés, ou si une personne responsable leur a expliqué l'utilisation sécuritaire et les dangers potentiels de l'appareil. Ne laissez pas les enfants jouer avec l'appareil. Les enfants ne doivent pas nettoyer, ni procéder à l'entretien de l'appareil sans surveillance.

N'ouvrez pas la porte avec trop de vigueur et ne l'utilisez pas comme marchepied.

USAGE AUTORISÉ

⚠ **MISE EN GARDE** : L'appareil n'est pas destiné à être actionné par le biais d'un dispositif de commutation externe, comme une minuterie, ou un système de télécommande séparé.

⚠ Cet appareil est destiné à un usage domestique et peut aussi être utilisé dans les endroits suivants : cuisines pour le personnel dans les magasins, bureaux et autres environnements de travail ;

dans les fermes ; par des clients dans des hôtels, motels, bed & breakfast et autres environnements résidentiels ; espaces à usage commun dans des immeubles ou dans des laveries.

⚠ Ne chargez pas la machine au-delà de sa capacité maximale (en kg de linge sec) qui est reportée dans le tableau des programmes.

⚠ Cet appareil n'est pas conçu pour un usage professionnel. N'utilisez pas l'appareil en extérieur.

⚠ N'utilisez pas de solvants (par exemple térébenthine, benzène), de détergents contenant des solvants, de la poudre à récurer, de détergents pour vitre ou tout usage, ou de liquides inflammables ; ne lavez jamais des tissus traités au solvant ou aux liquides inflammables au lave-linge.

INSTALLATION

⚠ Deux personnes minimum sont nécessaires pour déplacer et installer l'appareil - risque de blessure. Utilisez des gants de protection pour le déballage et l'installation de l'appareil - vous risquez de vous couper. Si vous souhaitez installer un sèche-linge au-dessus de votre lave-linge, vérifiez d'abord si cela est possible auprès du Service après-vente ou de votre détaillant. Cela n'est possible que si le sèche-linge est fixé au lave-linge au moyen d'un kit de superposition approprié disponible dans nos magasins.

⚠ Ne déplacez jamais l'appareil en le tenant par le dessus ou le couvercle.

⚠ L'installation, incluant l'alimentation en eau (le cas échéant), et les connexions électriques, ainsi que les réparations, doivent être exécutées par un technicien qualifié. Ne pas réparer ou remplacer de parties de l'appareil sauf si cela est spécifiquement indiqué dans le manuel de l'utilisateur.

Maintenir les enfants éloignés du site d'installation.

Après avoir déballé l'appareil, assurez-vous qu'il n'a pas été endommagé pendant le transport. Une fois installé, les déchets de l'emballage (plastiques, pièces en polystyrène, etc.) doivent être stockés hors de portée des enfants - risque d'étouffement. L'appareil doit être débranché de l'alimentation électrique avant toute opération d'installation - risque de choc électrique. Pendant l'installation, assurez-vous que l'appareil n'endommage pas le câble électrique - risque d'incendie ou de choc électrique. Allumez l'appareil uniquement lorsque l'installation est terminée.

⚠ N'installez pas votre appareil là où il peut être exposé à des conditions extrêmes comme : mauvaise ventilation, température inférieure à 5°C ou supérieure à 35°C.

⚠ Lors de l'installation de l'appareil, assurez-vous que les quatre pieds sont stables et reposent sur le sol, en les réglant si nécessaire, et vérifiez que l'appareil soit parfaitement à niveau en utilisant un niveau à bulle.

⚠ Si l'appareil est installé sur des planchers en bois ou « flottants » (certains parquets et matériaux stratifiés), fixez une feuille de contreplaqué de 60 x 60 x 3 cm (au moins) sur le sol, puis placez l'appareil dessus.

⚠ Raccordez le(s) tuyau(x) d'alimentation en eau conformément aux règlements locaux de la compagnie de distribution d'eau.

⚠ Le lave-linge est doté d'écrous de transport destinés à éviter tout endommagement intérieur pendant le transport. Avant de mettre l'appareil en service, les boulons de transport doivent être impérativement retirés.

Une fois cette opération terminée, bouchez les ouvertures à l'aide des 4 obturateurs en plastique fournis.

⚠ Assurez-vous que les bouches de ventilation à la base de votre lave-linge (selon le modèle) ne sont pas obstruées par de la moquette ou tout autre matériau.

⚠ Utilisez uniquement de nouveaux tuyaux pour relier l'appareil à l'alimentation d'eau. Les anciens tuyaux ne doivent pas être réutilisés.

⚠ La pression de l'eau doit être dans la gamme de 0,1-1 MPa.

⚠ Ne pas réparer ou remplacer de parties de l'appareil sauf si cela est spécifiquement indiqué dans le manuel de l'utilisateur. Utilisez uniquement un Service après-vente agréé.

Une réparation non professionnelle peut provoquer de graves incidents donnant lieu à une menace pour la vie ou la santé et/ou des dommages significatifs aux biens.

⚠ Les pièces de rechange de l'électroménager seront disponibles pendant 10 ans après la mise sur le marché de la dernière unité, comme l'exige le règlement européen sur l'écoconception.

AVERTISSEMENTS ÉLECTRIQUES

⚠ Il doit être possible de débrancher l'appareil de l'alimentation électrique en retirant la fiche de la prise de courant si elle est accessible ou à l'aide d'un interrupteur multipolaire en amont de la prise de courant, conformément aux normes de sécurité électrique nationales.

⚠ N'utilisez pas de rallonge, de prises multiples ou d'adaptateurs. Les composants électriques ne doivent pas être accessibles à l'utilisateur après l'installation. N'utilisez pas l'appareil lorsque vous êtes mouillés ou pieds nus. Ne faites pas fonctionner cet appareil s'il présente un câble ou une prise électrique endommagés, s'il ne fonctionne pas correctement ou s'il a été endommagé ou s'il est tombé.

⚠ Si le câble d'alimentation est endommagé, il doit être remplacé par un câble identique par le fabricant, un représentant du Service Après-vente, ou par toute autre personne qualifiée - vous pourriez vous électrocuter.

NETTOYAGE ET ENTRETIEN

⚠ **AVERTISSEMENT** : Assurez-vous que l'appareil est éteint et débranché du réseau électrique avant d'effectuer une quelconque opération d'entretien. Pour éviter tout risque de lésion personnelle, utilisez des gants de protection (risque de lacération) et des chaussures de sécurité (risque de contusion) ; assurez-vous de manipuler l'appareil avec deux personnes (pour réduire la charge) ; n'utilisez jamais d'équipement de nettoyage à vapeur (risque de choc électrique).

Des réparations non-professionnelles non autorisées par le fabricant pourraient donner lieu à un risque pour la santé et la sécurité, dont le fabricant ne saurait être tenu pour responsable.

Tout défaut ou dommage causé par des réparations non-professionnelles ou un entretien ne sera pas couvert par la garantie, dont les termes sont soulignés dans le document fourni avec l'unité.

À propos de votre nouveau produit

Votre nouveau lave-linge/sèche-linge est équipé des fonctions suivantes pour vous aider à obtenir des résultats parfaits.

Fonction	Description
Technologie à capteur	Capteurs avancés en mesure d'adapter les ressources en détectant la quantité et le type de charge. Cela permet d'économiser jusqu'à 50%* d'énergie, d'eau et de temps. (*Comparaison entre la charge maximale et une charge de 1 kg sur un lave-linge doté de technologie à capteurs et du programme Coton 60°).
Frais Plus	Traitement de fin de cycle. À la fin du cycle, une combinaison idéale de vapeur et rotation du tambour commence, gardant les vêtements frais jusqu'à 6 heures. Ce traitement réduit le risque de formation de plis et inhibe la prolifération des principales sources de mauvaises odeurs
Traitement vapeur	Un programme délicat uniquement à la vapeur, conçu pour rafraîchir les vêtements, éliminer les mauvaises odeurs, détendre les fibres et lisser les plis.
Moteur à onduleur	La fiabilité du moteur est assurée par la technologie sans balais et le contrôle de l'onduleur permet d'atteindre une haute efficacité énergétique.
Mouvements de tambour	La fréquence et la durée des mouvements du tambour sont adaptées à chaque type d'articles lavés (tissus, couleurs et formes), en garantie de soin et performances.
Pause / Ouverture de la porte / Recharge	Il suffit d'appuyer sur le bouton « Pause » si vous souhaitez ajouter ou retirer du linge, puis d'appuyer à nouveau sur ce bouton pour poursuivre le programme.

Description de produit

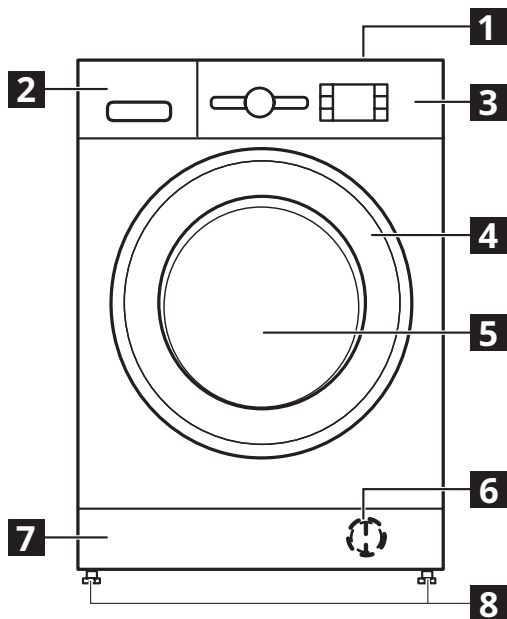

- 1** Plan de travail
- 2** Distributeur de détergent
- 3** Panneau de commande
- 4** Poignée de porte
- 5** Porte
- 6** Filtre à eau - derrière la plinthe
- 7** Plinthe (amovible)
- 8** Supports réglables (4)

DISTRIBUTEUR DE DÉTERGENT

1. Compartiment de lavage principal **||**
 - Lessive pour le lavage principal
 - Détachant
 - Assouplissant
 - Si vous utilisez de la lessive en poudre, la « séparation amovible en plastique **A** » n'est pas nécessaire et peut être placée dans la fente **B**.
 - La séparation amovible en plastique (**A**) est fournie dans un sac en plastique comme accessoire avec les obturateurs.
2. Compartiment de prélavage **|**
 - Lessive pour le prélavage
3. Compartiment adoucissant **☼**
 - Assouplissant
 - Amidon liquide

⚠ Verser l'assouplissant ou la solution d'amidon jusqu'au repère « max ».
4. Bouton de déverrouillage **↶**
(appuyer pour retirer le distributeur de détergent pour le lavage)

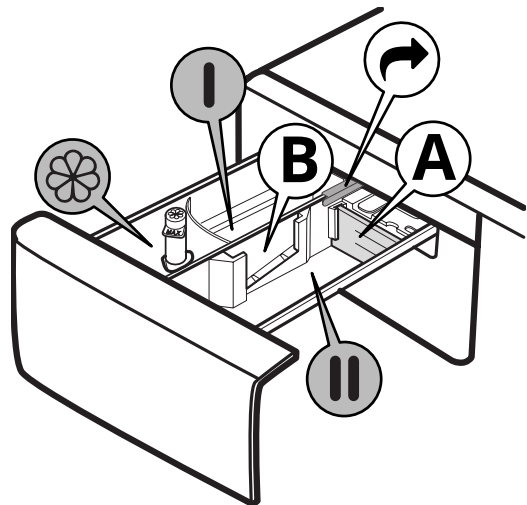

ACCESSOIRES

Le kit de superposition est disponible dans les magasins IKEA.

STACKING KIT

grâce auquel votre sècheuse peut être installée au-dessus du lave-linge pour économiser de l'espace et pour faciliter le chargement et déchargement de la sècheuse dans cette position plus élevée.

PORTE

Pour ouvrir la porte, tirez la poignée.

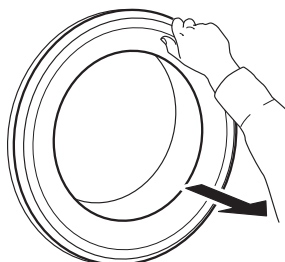

Pour fermer la porte, tenir la poignée et poussez jusqu'à ce que vous entendiez l'emboîtement.

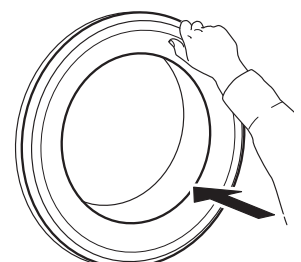

Panneau de commande

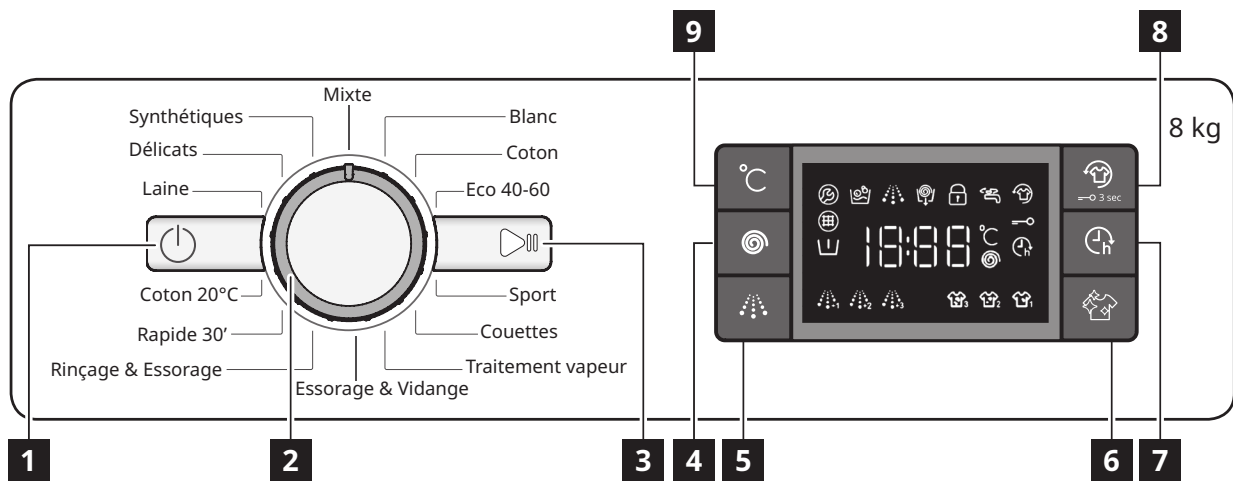

- 1** Bouton « ON/OFF »
- 2** Sélecteur de programme
- 3** Bouton « Départ/Pause »
- 4** Bouton « Essorage »
- 5** Bouton « Rinçage intensif »
- 6** Bouton «Clean+ »
- 7** Bouton « Départ différé »
- 8** Bouton « Frais Plus »/
« Verrouillage »
- 9** Bouton « Température »

INDICATEURS À L'ÉCRAN

	Porte verrouillée	Le voyant s'allume • après le démarrage d'un programme • la porte du hublot est verrouillée
	Frais Plus	Le voyant s'allume • une fois enfoncé le bouton Frais Plus
	Départ différé	Le voyant s'allume • après avoir appuyé sur le bouton Départ différé
	Verrouillage	Le voyant s'allume • une fois la fonction « verrouillage » activée, en appuyant sur la touche 8 pendant 3 secondes
	Voyant de phase de lavage	Ce voyant indique la phase de programme actuelle et, de gauche à droite, passe par le lavage, le rinçage et la vidange. Le voyant illuminé indique la phase qui est en cours.
	Appeler SAV	Erreur : Appelez le Service après-vente • Consultez la section Dépannage • Le voyant reste allumé, appelez le Service après-ventes
	Filtre à eau bouché	Erreur : Filtre à eau bouché • L'eau ne peut être évacuée ; le filtre à eau est peut-être colmaté
	Absence eau	Erreur : Absence eau • Pas ou pas suffisamment d'alimentation en eau.

Première utilisation

Éliminez tous les résidus de fabrication :

- Sélectionnez le programme « Coton » à une température de 60 °C.
- Versez une petite quantité de lessive en poudre dans le compartiment de lavage principal **II** du distributeur de détergent (maximum 1/3 de la quantité de lessive recommandée par le fabricant pour le linge légèrement sale).
- Démarrez le programme **sans linge** (cycle à vide).
- Voir la section « UTILISATION QUOTIDIENNE » pour la sélection et le démarrage d'un programme.

Usage quotidien

PRÉPARATION DU LINGE

Videz les poches



- Les pièces de monnaie, les trombones, etc. peuvent endommager le linge et les composants du lave-linge.
- Les tissus risquent d'être tirés/déchirés durant le cycle de lavage et il faudra retirer à la main tous les fragments.

Fermez toutes les fermetures à glissière, boutons et crochets. Nouez tous les rubans ou bouclez les ceintures



- Introduisez les plus petites pièces de vêtement (comme les bas en nylon, ceintures, etc.) et les vêtements présentant des crochets (comme les soutien-gorge) dans un sac en tissu ou encore dans une housse de taie d'oreiller par une fermeture à glissière.



- Éliminez les anneaux des rideaux ou placez les rideaux dans un sac en tissu avec les anneaux.

COMMENT UTILISER LE LAVE-LINGE

1. Charger le linge



Ouvrez la porte et chargez le linge. Insérez le linge, un morceau à la fois, dans le tambour, sans surcharger l'appareil. Respectez les charges de linge indiquées dans le TABLEAU DES PROGRAMMES.

Surcharger le lave-linge ne donnera pas de bons résultats et froissera les vêtements.

2. Fermer la porte





Assurez-vous qu'aucun morceau de linge ne reste coincé entre la porte et le joint de porte. Fermez la porte et assurez-vous d'entendre l'emboîtement.

3. Ouvrir robinet d'eau



Assurez-vous que le lave-linge est branché au réseau d'eau. Ouvrez le robinet d'eau.

Allumez le lave-linge

Appuyez sur « ON/OFF » , le voyant « Départ/Pause »  se met à clignoter lentement.

4. Réglez le programme souhaité

Sélectionnez le programme souhaité à l'aide du cadran « Sélecteur de programme ».

Le lave-linge affiche automatiquement le réglage de la température par défaut, puis la durée du cycle de lavage. Réglez au besoin la température et/ou la vitesse d'essorage souhaitées à l'aide des boutons prévus à cet effet.

Modifiez la température au besoin

Appuyez sur le bouton « Température »  pour abaisser progressivement la température jusqu'à ce que le lavage à froid soit choisi (« - - » sera affiché sur l'écran). Rappuyez sur le bouton pour arriver au réglage de la vitesse d'essorage maximale.

Modifiez la vitesse d'essorage au besoin

Appuyez sur le bouton « Essorage »  pour réduire progressivement la vitesse d'essorage jusqu'à ce que le cycle d'essorage soit désactivé (« 0 » sera affiché sur l'écran). Rappuyez sur le bouton pour arriver au réglage de la vitesse d'essorage maximale.

Sélectionner les fonctions au besoin

Appuyez sur le bouton pour sélectionner la fonction ; le symbole correspondant s'allume sur l'écran.

Appuyez encore une fois sur le bouton pour annuler l'option ; le voyant s'éteint.

 Si la fonction choisie est incompatible avec le programme réglé, l'incompatibilité sera signalée par un signal sonore (3 bips) et le témoin correspondant clignotera.

 Si la fonction choisie est incompatible avec une autre fonction réglée au préalable, seule la sélection la plus récente restera active.

5. Ajout. lessive



Tirez le distributeur de détergent et ajoutez la lessive (et les additifs/adoucissants) dans les compartiments relatifs comme décrit dans la section « DISTRIBUTEUR DE DÉTERGENT ». Observez les recommandations de dosage sur le paquet de lessive.



 Le bon dosage de lessive / additifs est important pour :

- optimiser la propreté
- éviter les résidus déplaisants sur votre linge causé par un surplus de lessive
- économiser de l'argent en évitant les surplus de lessive
- protéger le lave-linge en prévenant la formation de dépôts calcaires sur les composants
- respecter l'environnement en évitant des répercussions négatives pour l'environnement.

6. Départ différé

- Pour différer le démarrage d'un programme, consultez la section « FONCTIONS/DÉPART DIFFÉRÉ » page 57.

7. Démarrage du programme



- Appuyez sur « Départ/Pause » . Le voyant correspondant s'allume, la porte se verrouille et le voyant « Porte verrouillée »  s'allume avec un signal sonore.
- Pour éviter un débordement, n'ouvrez pas le distributeur de lessive lorsque le programme est en cours.

 Le temps restant avant le démarrage du programme peut varier. Des facteurs comme une charge de linge déséquilibrée ou la formation de mousse peuvent influencer la durée du programme.

8. Modifier au besoin les réglages d'un programme en cours

Il est toujours possible de modifier les réglages lorsqu'un programme est en cours. Les modifications seront appliquées, à condition que la phase respective du programme n'est pas encore terminée.



Pour modifier au besoin les réglages d'un programme en cours :

- Appuyez sur « Départ/Pause »  (signal sonore de confirmation) pour mettre le programme en cours en pause.
- Modifier les réglages.
- Appuyez à nouveau sur « Départ/Pause »  (signal sonore de confirmation) pour reprendre le programme.

 Si vous avez modifié le programme, n'ajoutez pas de détergent pour le nouveau programme.

Pour prévenir la modification accidentelle d'un programme en cours (par exemple par des enfants), utilisez le « verrouillage »  (voir section « FONCTIONS »).



Interrompre un programme en cours et ouvrir la porte au besoin

- Appuyez « Départ/Pause »  pour mettre un programme en cours en pause.
- Si le niveau d'eau ou la température n'est pas trop élevé, le voyant « Porte verrouillée »  s'éteint. Vous pouvez ouvrir la porte pour, par exemple, ajouter du linge ou enlever du linge qui aurait été chargé par erreur.
- Appuyez sur la touche « Départ/Pause »  pour poursuivre le programme.

9. Remise à zéro d'un programme en cours, au besoin

- Appuyez sur le bouton « Marche/Arrêt »  et tenez-le enfoncé : un compte à rebours s'affiche sur l'écran jusqu'à ce que le lave-linge s'arrête.
- Si le niveau d'eau et la température sont suffisamment bas, la porte se déverrouille et peut être ouverte.
- La porte reste verrouillée tant qu'il reste de l'eau dans le tambour.
Pour déverrouiller la porte, allumez le lave-linge, sélectionnez le programme « Essorage & Vidange », puis désactivez l'option essorage en réglant la vitesse sur « 0 ».
- L'eau est évacuée et la porte se déverrouille lorsque le programme est terminé.

10. Éteindre le lave-linge à la fin du programme

- À la fin du cycle, le message « END » (Fin) apparaît sur l'écran.
- La porte ne peut être ouverte que lorsque le symbole « Porte verrouillée »  s'éteint.
- Vérifiez si le voyant « Porte verrouillée »  est éteint, puis ouvrez la porte pour retirer le linge.
- Appuyez sur « ON/OFF »  pour éteindre le lave-linge. Pour économiser de l'énergie, lorsque le lave-linge n'est pas éteint manuellement, la machine est programmée pour s'éteindre automatiquement au bout d'environ 30 minutes après la fin d'un programme.
Laissez la porte ouverte pour que l'intérieur du lave-linge puisse sécher.

Programmes

Respectez les consignes indiquées sur l'étiquette d'entretien du linge pour sélectionner le programme approprié.

La valeur indiquée dans le symbole du bac est la température maximale possible pour laver le vêtement.

Mixte

Pour laver des vêtements résistants légèrement à normalement sales, en coton, lin, fibres synthétiques et fibres mixtes.

Blanc

Pour laver des serviettes, sous-vêtements, nappes, draps etc. en coton résistant et en lin, de normalement à très sales. Ce n'est que lorsque la température est sélectionnée à 90°C que le cycle est doté d'une phase de pré-lavage avant la phase de lavage principal. Dans ce cas, il est recommandé d'ajouter de la lessive à la fois dans la section de pré-lavage et de lavage principal.

Coton

Cotons résistants moyennement à très sales.

Eco 40-60

Pour le lavage de vêtements en coton normalement sales, lavables à 40°C ou 60°C, dans le même cycle. Il s'agit du programme coton standard, le plus efficace en termes de consommation d'eau et d'énergie.

Sport

Pour laver des vêtements de sport légèrement sales (survêtements, shorts, etc.). Pour de meilleurs résultats, nous recommandons de ne pas dépasser la charge maximale indiquée dans le « GUIDE DES PROGRAMMES ». Nous recommandons d'utiliser de la lessive liquide, et d'ajouter la quantité adaptée pour une demi-charge.

Couettes

Conçu pour laver des éléments rembourrés en duvets, comme des couettes simples ou doubles, des coussins et des anoraks. Il est recommandé de charger ces éléments rembourrés dans le tambour avec les bords repliés vers l'intérieur et de ne pas dépasser $\frac{3}{4}$ du volume du tambour. Pour un lavage optimal, nous recommandons d'utiliser une lessive liquide.

Traitement vapeur

Ce programme rafraîchit les vêtements en éliminant les mauvaises odeurs et en détendant les fibres (1 kg, soit environ 3 articles). Introduisez uniquement des articles secs (qui ne sont pas sales) et sélectionnez le programme « Traitement vapeur » (Traitement vapeur). Les vêtements seront légèrement humides à la fin du cycle et pourront être portés après quelques minutes. Le programme « Traitement vapeur » (Traitement vapeur) facilite le repassage.

Essorage & Vidange

Essore la charge et vide l'eau. Pour des vêtements résistants. Si vous excluez le cycle d'essorage, la machine vidangera uniquement.

Rinçage & Essorage

Rince puis essore. Pour des vêtements résistants.

Rapide 30'

Pour laver des vêtements légèrement sales rapidement. Ce cycle dure seulement 30 minutes, ce qui permet un gain de temps et d'énergie.

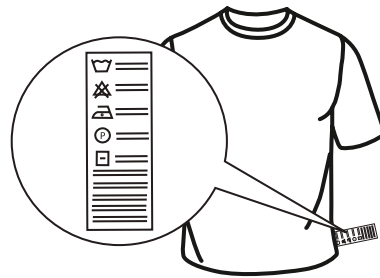
**Coton 20°C**

Pour le lavage de vêtements en coton légèrement sales, à une température de 20°C.

Laine

Tous les vêtements en laine peuvent être lavés en utilisant le programme « Laine », même ceux portant l'étiquette « lavage main uniquement ». Pour de meilleurs résultats, utilisez des lessives spéciales et ne dépassez pas la charge maximale de linge indiquée dans le tableau des programmes.

Déliçats

Pour laver des vêtements particulièrement délicats. Retournez de préférence les vêtements sur l'envers avant le lavage.

Synthétiques

Pour laver des vêtements sales réalisés en fibres synthétiques (comme le polyester, le polyacrylique, la viscose, etc.) ou des mélanges coton/synthétique.

Fonctions

 Si l'option choisie est incompatible avec le programme réglé, l'incompatibilité sera signalée par un signal sonore (3 bips).

 Si l'option choisie est incompatible avec une autre fonction choisie précédemment, la fonction ne sera pas activée.

CLEAN+

Clean+ est une fonction agissant sur 3 niveaux différents (Intensif, Quotidien et Rapide) spécialement conçus pour régler la bonne action de lavage, en fonction de vos besoins de nettoyage :



Intensif  **3** : cette option est conçue pour des niveaux importants de saleté, en enlevant les taches les plus tenaces.

Quotidien  **2** : cette fonction est conçue pour enlever les taches de tous les jours.

Rapide  **1** : cette fonction est conçue pour éliminer les taches légères.

RINÇAGE INTENSIF

En choisissant cette fonction, l'efficacité du rinçage est accrue et l'élimination optimale de la lessive est garantie. Elle est particulièrement utile pour les peaux sensibles. Appuyez sur le

bouton une, deux ou trois fois pour sélectionner 1 , 2 

ou 3  rinçages supplémentaires après le cycle standard de rinçage et enlever toutes les traces de lessive. Appuyez encore une fois sur le bouton pour revenir au type de « Rinçage normal ».

DÉPART DIFFÉRÉ

Pour régler le programme sélectionné afin de démarrer ultérieurement (24h maxi), appuyez sur le bouton pour régler le temps de retard souhaité.

Le symbole  s'allume sur l'écran quand cette fonction est activée. Pour effacer le départ différé, appuyez sur le bouton encore une fois jusqu'à ce que la valeur « 0 » s'affiche sur l'écran.

FRAIS PLUS

Cette fonction augmente les performances de lavage en générant de la vapeur destinée à inhiber la prolifération des principales sources de mauvaises odeurs à l'intérieur de la machine. Après la phase vapeur, la machine à laver effectuera un cycle doux par des rotations lentes du tambour. La fonction Frais Plus démarre après la fin du cycle pendant une durée maximale de 6 h et vous pouvez l'interrompre à tout moment en appuyant sur un quelconque bouton du panneau de commande ou en tournant la manette.

Vous devez attendre environ 5 minutes avant de pouvoir ouvrir la porte.

TEMPÉRATURE

Chaque programme a une température prédéfinie. Si vous voulez changer la température, appuyez sur le bouton « Température ».

La valeur apparaît sur l'écran.



ESSORAGE

Chaque programme a une vitesse d'essorage prédéfinie.

Si vous souhaitez changer la vitesse d'essorage, appuyez sur le bouton « Essorage ».



La valeur apparaît sur l'écran.

VERROUILLAGE

Pour verrouiller le panneau de commande, appuyez sur le bouton « Verrouillage touche »  et maintenez-le enfoncé pendant environ 3 secondes. Le symbole  s'allumera sur l'écran pour indiquer que le panneau de commande a été verrouillé (à l'exception du bouton « ON/OFF » ). Cela empêche les changements non intentionnels de programmes, en particulier avec des enfants près de la machine.



Pour déverrouiller le panneau de commande, appuyez sur le bouton « Touches verrouil. »  et maintenez-le enfoncé pendant environ 3 secondes.



EAU DE JAVEL

Si vous souhaitez ajouter de l'eau de javel à votre linge, chargez la machine à laver et régler le programme « Rinçage & Essorage ». Démarrez la machine et attendez qu'elle achève le premier cycle de remplissage d'eau (environ 2 minutes). Mettez la machine en mode pause en appuyant sur le bouton « Départ/Pause » , ouvrez le tiroir à lessive et versez l'eau de javel (observez les doses recommandées indiquées sur l'emballage) dans le compartiment de lavage principal où la séparation a été précédemment montée. Redémarrez le cycle en appuyant sur le bouton « Départ/Pause » .

Si vous le souhaitez, il est possible d'ajouter un assouplissant dans le compartiment approprié du tiroir de lessive.

MODE DÉMO

Cette fonction n'est utilisée que pour les présentations des ventes. Ainsi, vous pouvez interagir avec la machine à laver et la voir fonctionner sans eau. Pour entrer en mode Démo, allumer et éteindre à nouveau la machine à laver. Appuyez sur le bouton « Départ/Pause »  et le maintenir enfoncé, puis, dans un délai de cinq secondes, appuyez également sur le bouton « ON/OFF »  et maintenir les deux boutons pendant 10 secondes. L'afficheur indique « dON ».

Pour désactiver cette fonction, éteindre la machine à laver. Appuyez sur le bouton « Départ/Pause »  et le maintenir enfoncé, puis, dans un délai de cinq secondes, appuyez également sur le bouton « ON/OFF »  et maintenir les deux boutons pendant 2 secondes. L'afficheur indique « dOf ».

Charge maximale 8 kg Consommation électrique en mode arrêt 0,5 W / en mode marche 8,0 W						Lessives et additifs			Lessive recommandée		% d'humidité résiduelle (*)	Consommation énergétique kWh	Nombre total de litres d'eau	Température °C du linge
Programme	Températures		Vit. max. essor. (tr/min)	Charge max. (kg)	Durée (h : mm)	Prélavage	Lavage principal	Adoucissant	Poudre	Liquide				
	Réglage	Gamme												
Mixte	40°C	☼ - 40°C	1000	8.0	1:00	-	●	○	-	✓	-	-	-	-
Blanc	60°C	☼ - 90°C	1400	8.0	2:35	● (90°)	●	○	✓	✓	52	1.36	75	55
Coton	40°C	☼ - 60°C	1400	8.0	4:15	-	●	○	✓	✓	53	0.98	75	45
Eco 40-60	40°C	40°C	1351	8.0	3:30	-	●	○	✓	✓	53	0.89	47	35
			1351	4.0	2:45	-	●	○	✓	✓	53	0.58	45	34
			1351	2.0	2:10	-	●	○	✓	✓	53	0.51	39	33
Sport	40°C	☼ - 40°C	600	4.0	1:35	-	●	○	-	✓	-	-	-	-
Couettes	30°C	☼ - 30°C	1000	3.5	1:30	-	●	○	-	✓	-	-	-	-
Traitement vapeur	-	-	-	2	0:20	-	-	-	-	-	-	-	-	-
Essorage & Vidange	-	-	1400	8.0	0:10	-	-	-	-	-	-	-	-	-
Rinçage & Essorage	-	-	1400	8.0	0:55	-	-	○	-	-	-	-	-	-
Rapide 30'	30°C	☼ - 30°C	800	4.5	0:30	-	●	○	-	✓	73	0.19	31	27
Coton 20°C	20°C	☼ - 20°C	1400	8.0	1:50	-	●	○	-	✓	55	0,16	64	22
Laine	40°C	☼ - 40°C	800	2.0	1:25	-	●	○	-	✓	-	-	-	-
Déliçats	30°C	☼ - 30°C	-	1.0	1:10	-	●	○	-	✓	-	-	-	-
Synthétiques	40°C	☼ - 60°C	1200	4.5	2:55	-	●	○	✓	✓	35	0.86	60	43

● Dosage requis ○ Dosage en option

Ces données peuvent varier en fonction des conditions variables de la température d'entrée de l'eau, de la pression de l'eau, etc. Les valeurs approximatives de la durée des programmes se réfèrent au réglage par défaut des programmes, sans options. Les valeurs indiquées pour les programmes autres que le programme Eco 40-60 sont uniquement indicatives.

Eco 40-60 - Test de cycle de lavage conformément à la réglementation EU 2019/2014 sur l'écoconception. Le programme le plus efficace en termes de consommation d'énergie et d'eau pour laver du linge en coton normalement sale.

Note : Les valeurs de vitesse d'essorage indiquées sur l'afficheur peuvent différer légèrement des valeurs indiquées dans le tableau.

Pour tous les laboratoires d'essai

Cycle de lavage long pour les cotons : réglez le cycle de lavage **Coton** avec une température de 40°C.

Programme synthétique : réglez le cycle de lavage **Synthétiques** à une température de 40°C.

* Après la fin du programme et avec un essorage à une vitesse d'essorage sélectionnable maximale, réglage du programme par défaut.

Compatibilité programme / fonctions	Fonctions				
	Essorage ☼	Rinçage intensif ☼	Frais Plus ☼	Départ différé ⌚	Clean+ ☼
Mixte	●	●	●	●	
Blanc	●	●	●	●	●
Coton	●		●	●	
Eco 40-60	●			●	
Sport	●	●	●	●	
Couettes	●	●		●	
Traitement vapeur				●	
Essorage & Vidange	●			●	
Rinçage & Essorage	●	●		●	
Rapide 30'	●		●	●	
Coton 20°C	●	●	●	●	
Laine	●	●		●	
Déliçats				●	
Synthétiques	●	●	●	●	●

Nettoyage et entretien

Pour l'entretien et le nettoyage, éteignez et débranchez le lave-linge.

N'utilisez pas de liquides inflammables pour nettoyer le lave-linge.

NETTOYER L'EXTÉRIEUR DU LAVE-LINGE

Utilisez un linge humide doux pour nettoyer les parties extérieures du lave-linge.

N'utilisez pas un nettoyant pour vitre ou tout usage, une poudre à récurer ou un nettoyant de même type pour nettoyer le panneau de commande - ces produits pourraient endommager l'affichage.

VÉRIFICATION DU TUYAU D'ALIMENTATION D'EAU

Vérifiez le tuyau d'alimentation régulièrement pour des fissures ou des points fragilisés. S'il est endommagé, remplacez-le par un tuyau neuf disponible auprès de notre service après-vente ou de votre revendeur spécialisé.

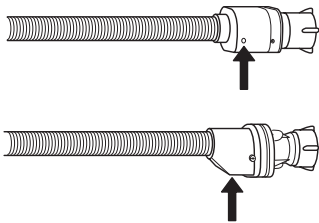

Pour les tuyaux d'arrêt d'eau : vérifiez la fenêtre d'inspection de la petite soupape de sécurité (voir la flèche). Si elle est rouge, la fonction d'arrêt d'eau a été déclenchée et le tuyau doit être remplacé.

NETTOYAGE DES FILTRES À TAMIS DU TUYAU D'ALIMENTATION D'EAU

1. Fermez le robinet d'eau et dévissez le tuyau d'alimentation.

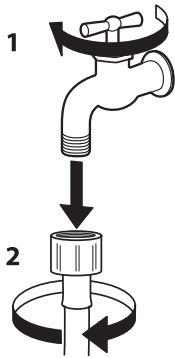

2. Nettoyez le filtre à tamis à l'extrémité du tuyau avec une brosse douce.

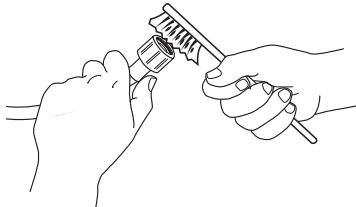

3. Dévissez ensuite à la main le tuyau d'alimentation au dos du lave-linge. Sortez le filtre à tamis de la soupape au dos du lave-linge avec des pinces et nettoyez-le soigneusement.

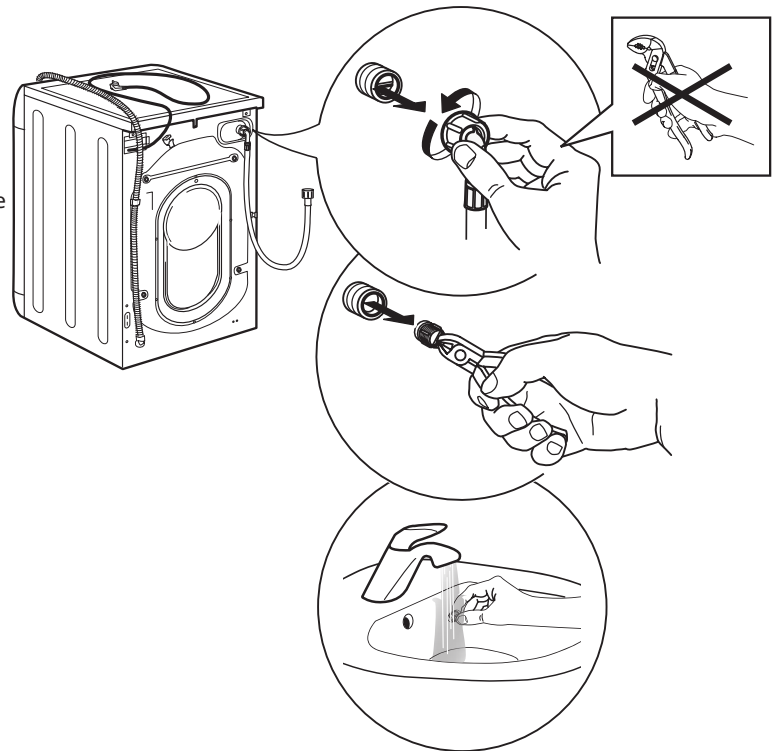

4. Remplacez le filtre à tamis. Rebranchez le tuyau d'alimentation au robinet d'eau et au lave-linge. N'utilisez pas d'outils pour brancher le tuyau d'alimentation. Ouvrez le robinet d'eau et assurez-vous que tous les raccords sont bien serrés.

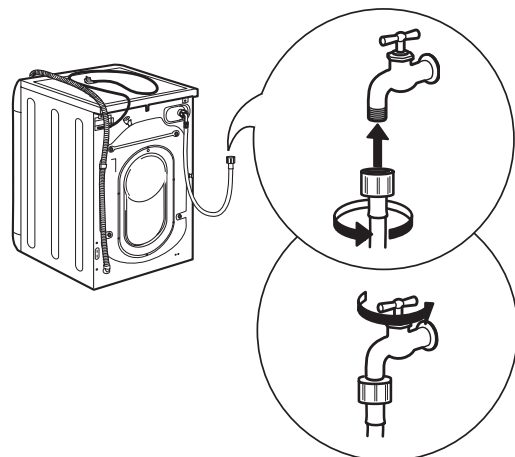
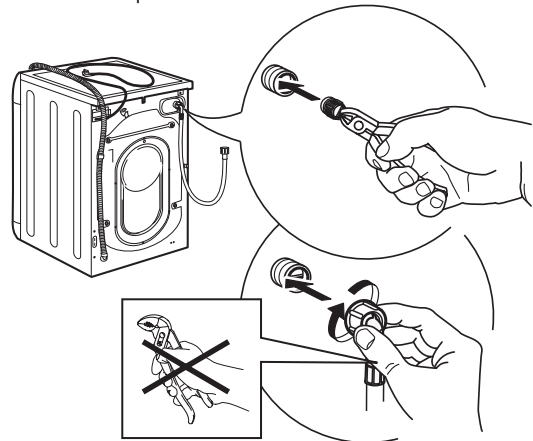

NETTOYAGE DU DISTRIBUTEUR DE DÉTERGENT

1. Enlevez le distributeur de lessive en appuyant sur le bouton de déverrouillage et, en même temps, tirez sur le distributeur.

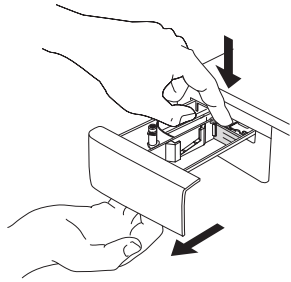

2. Éliminez l'insert présent dans le compartiment de l'adoucissant.

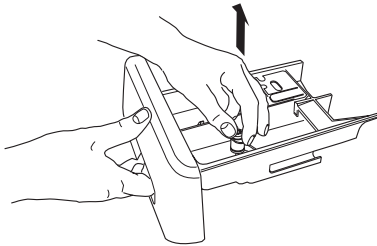

3. Nettoyez toutes les pièces avec de l'eau courante, enlevant tous les résidus de détergents et d'assouplissants.

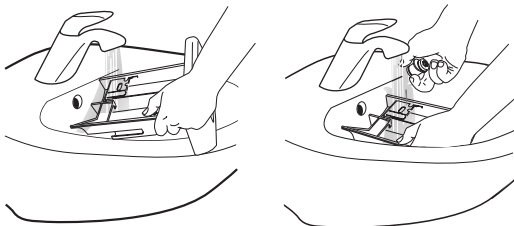

4. Asséchez les pièces avec un linge doux sec.

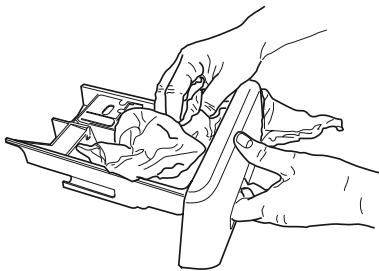

5. Remplacez le distributeur de détergent et poussez-le en place dans le compartiment de détergent.

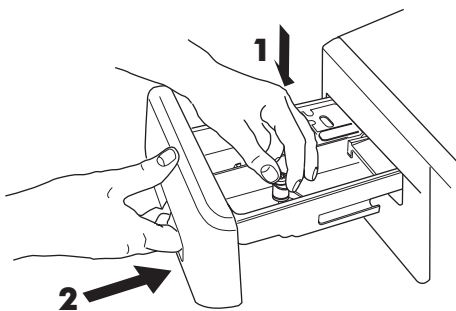
**NETTOYAGE DU FILTRE À EAU / VIDANGE DES EAUX USÉES**

⚠ Éteignez et débranchez le lave-linge avant de nettoyer le filtre à eau ou vidanger l'eau résiduelle. Si vous avez utilisé un programme à eau chaude, attendez que l'eau ait refroidi avant de vidanger l'eau.

⚠ Nettoyez le filtre à eau régulièrement pour éviter un problème de vidange d'eau causé par un filtre bouché.

⚠ Si l'eau ne peut pas se vidanger, l'afficheur indique que le filtre à eau peut être bouché.

1. Enlevez le panneau d'extraction :

avec un tournevis, procédez tel qu'illustré dans la figure.

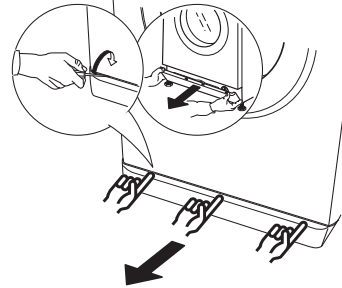

2. Récipient pour l'eau vidangée : placez un récipient bas et large sous le filtre à eau pour récupérer l'eau résiduelle.

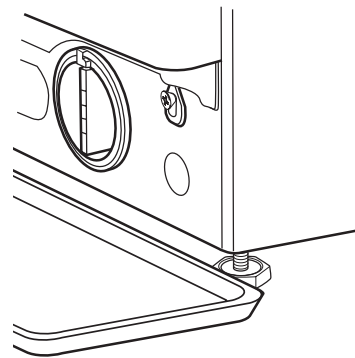

3. Vidanger l'eau : tournez lentement le filtre dans le sens inverse des aiguilles d'une montre jusqu'à ce que de l'eau ressorte. Laissez l'eau se vidanger sans enlever le filtre. Lorsque le récipient est plein, fermez le filtre à eau en le tournant dans le sens horaire. Videz le récipient. Répétez cette procédure jusqu'à ce que toute l'eau soit vidangée.

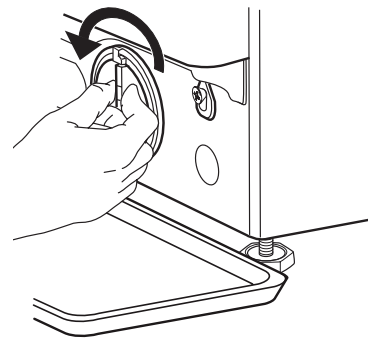

4. Enlevez le filtre :
placez un linge de coton sous le filtre à eau qui pourra absorber la petite quantité d'eau résiduelle. Enlevez ensuite le filtre à eau en le tournant dans le sens antihoraire.

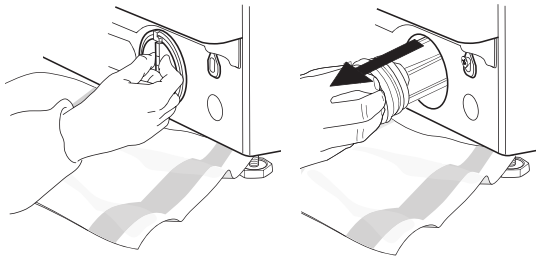

5. Nettoyez le filtre à eau :
enlevez les résidus dans le filtre et nettoyez-le sous l'eau courante.

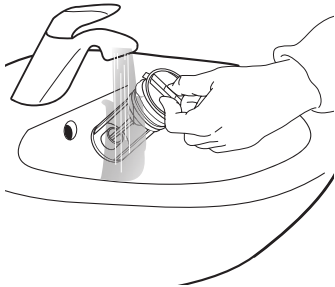

6. Insérez le filtre à eau et réinstallez la plinthe :
réintroduisez le filtre à eau en le tournant dans le sens des aiguilles d'une montre. La porte peut se déverrouiller par elle-même lorsque des conditions, comme une perte de courant, n'existent plus; la poignée du filtre doit être en position verticale. Pour vérifier l'étanchéité du filtre à eau, vous pouvez verser environ 1 litre d'eau dans le distributeur de lessive.
Remplacez ensuite la plinthe.

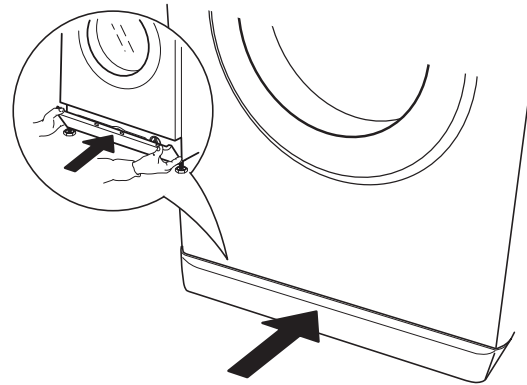
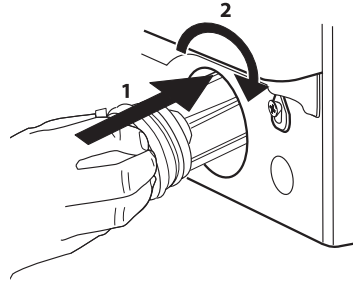





Trucs et Astuces

RÈGLES DE TRI DU LINGE

- Type de tissu / indications sur les étiquettes d'entretien (coton, fibres mixtes, synthétiques, lainage, articles à laver à la main)
- Couleur (séparez les articles de couleur et le blanc, lavez séparément les articles de couleur neufs)
- Taille (lavez les articles de taille différente ensemble pour améliorer l'efficacité du lavage et la distribution à l'intérieur du tambour)
- Délicats (placez les petites pièces - comme les bas en nylon - et les vêtements avec des crochets - comme les soutien-gorge - dans un sac à linge ou dans une housse de taie d'oreiller avec fermeture à glissière).

SYMBOLES DE LEVAGE SUR LES ÉTIQUETTES DE VÊTEMENT

La valeur indiquée dans le symbole du bac est la température maximale possible pour laver le vêtement.

-  Mouvement mécanique normal
-  Action mécanique réduite
-  Action mécanique très réduite
-  Lavage à la main uniquement
-  Ne pas laver

NETTOYEZ LE FILTRE À EAU RÉGULIÈREMENT

- Cela permet d'éviter que le filtre ne se bloque et empêche l'eau de circuler correctement.

ÉCONOMIE D'ÉNERGIE ET PROTECTION DE L'ENVIRONNEMENT

- Le respect des limites de charge indiquées dans le « TABLEAU DES PROGRAMMES » permet de dépenser moins d'énergie, d'eau, de lessive et d'écourter la durée des cycles de lavage.
- Ne dépassez pas les quantités de lessive recommandées par les fabricants de lessive.
- Économisez de l'énergie en utilisant un programme de lavage à 60°C au lieu d'un programme à 90°C, ou à 40°C au lieu de 60°C. Nous recommandons d'utiliser le programme de lavage à 60°C Coton pour les vêtements en coton. Il est plus long mais consomme moins d'énergie.
- Pour économiser de l'énergie et écourter le lavage, choisissez la plus haute vitesse d'essorage pour réduire la quantité d'eau restant dans les vêtements à la fin du cycle de lavage.
- Prétraitez les taches à l'aide d'un détachant approprié ou humectez et laissez sécher les taches avant de laver les vêtements. Ceci permettra de ne pas utiliser de programmes avec des températures élevées.

Que faire si...

Votre lave-linge comprend plusieurs fonctions de sécurité et de rétroaction automatiques. Elles permettent la détection et l'affichage de pannes et d'entretien nécessaire.

Problème	Causes possibles / Solutions :
La machine à laver ne s'allume pas.	<ul style="list-style-type: none"> • La prise n'est pas branchée ou pas suffisamment pour faire contact. • Il y a eu une panne de courant. • La porte n'est pas totalement fermée.
Le cycle de lavage ne démarre pas.	<ul style="list-style-type: none"> • Le bouton « ON/OFF » n'a pas été enfoncé. • Le bouton « Départ / Pause » n'a pas été enfoncé. • Le robinet d'eau n'est pas ouvert. • Un « Départ différé » a été réglé. • La machine est en mode DÉMO ; contrôlez si l'afficheur indique « dOn ».
La machine à laver ne se remplit pas d'eau (le message « h2o » apparaît sur l'écran). Un « bip » sonne toutes les 5 secondes.	<ul style="list-style-type: none"> • Le tuyau d'alimentation en eau n'est pas raccordé au robinet. • Le tuyau est plié. • Le robinet d'eau n'est pas ouvert. • L'alimentation en eau a été coupée. • Il n'y a pas suffisamment de pression.
La machine à laver charge et vidange en continue.	<ul style="list-style-type: none"> • Le bouton « Départ / Pause » n'a pas été enfoncé. • Le tuyau de vidange n'a pas été installé à 65 à 100 cm du sol. • L'extrémité du tuyau de vidange est immergée dans l'eau. • Le connecteur de vidange sur la paroi n'a pas d'aération. • Si le problème persiste, après avoir effectué ces contrôles, fermez le robinet d'eau, coupez la machine à laver et appelez le service Après-vente. Si l'appartement est situé à l'un des étages les plus hauts d'un immeuble, un effet de siphon peut parfois se produire, provoquant donc le chargement et la vidange continus de la machine à laver. Des soupapes anti-siphons spéciales sont disponibles sur le marché pour éviter ce type de problèmes.
La machine à laver ne vidange pas ou n'essore pas.	<ul style="list-style-type: none"> • Le programme ne comprend pas de fonction de vidange : avec certains programmes, elle doit être activée manuellement. • Le tuyau de vidange est plié. • La conduite de vidange est obstruée.
La machine à laver vibre excessivement pendant le cycle d'essorage.	<ul style="list-style-type: none"> • Au moment de l'installation, le tambour n'a pas été convenablement débloqué. • La machine à laver n'est pas de niveau. • La machine à laver est écrasée entre un meuble et le mur.
La machine à laver présente une fuite d'eau	<ul style="list-style-type: none"> • Le tuyau d'admission d'eau n'a pas été serré convenablement. • Le distributeur de lessive est obstrué. • Le tuyau de vidange n'a pas été convenablement fixé.
La machine est verrouillée et l'écran clignote, indiquant un code anomalie (par ex. F-01, F-..).	<ul style="list-style-type: none"> • Éteignez la machine, débranchez la prise et attendez environ 1 minute avant de la rallumer. • Si le problème persiste, appelez le service Après-vente.
Trop de mousse s'est formée.	<ul style="list-style-type: none"> • La lessive n'est pas compatible avec la machine à laver (elle doit porter les mots « pour machines à laver », « pour lavage à la main et en machine » ou quelque chose de similaire). • Le dosage était excessif.
La porte est verrouillée, avec ou sans indication de panne, et le programme n'est pas en cours.	<ul style="list-style-type: none"> • En cas de panne de courant, la porte se verrouille. Le programme reprend automatiquement aussitôt que l'alimentation électrique revient. • La machine à laver est à l'arrêt. Le programme reprend automatiquement une fois disparue l'origine de l'arrêt.

Service Après-vente

Avant d'appeler le Service Après-vente :

1. Vérifiez d'abord s'il n'est pas possible de remédier par vous-même au défaut en suivant les points décrits dans le tableau « Ce qu'il convient de faire si ... ».
2. Éteignez puis rallumez l'appareil pour voir si le problème persiste.

Si, après ces contrôles, le problème persiste, adressez-vous au centre d'entretien et de réparation agréé IKEA.

Toujours préciser :

- une brève description du problème ;
- le type et le modèle exact de l'appareil ;
- le numéro de série (le numéro après le mot « Service » sur la plaque signalétique) ;

SERVICE 0000 000 00000



- votre adresse complète ;
- votre numéro de téléphone.

Si le four doit être réparé, adressez-vous au Centre d'entretien et de réparation agréé IKEA (vous aurez ainsi la garantie que

les pièces défectueuses seront remplacées par des pièces d'origine et que la réparation de votre appareil sera effectuée correctement).

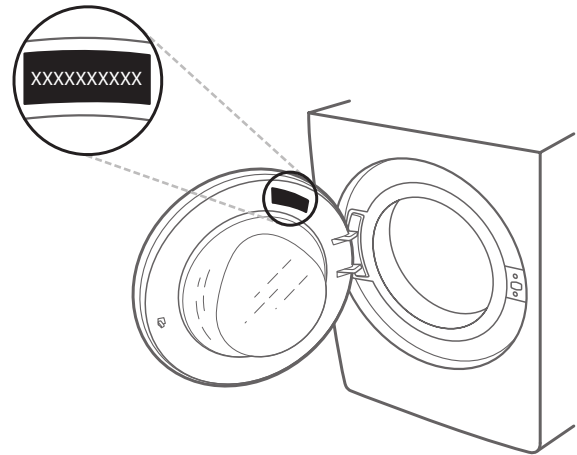

Données techniques

Dimensions du produit	Largeur (mm)	595
	Hauteur (mm)	845 - 855
	Profondeur (mm)	628
Raccordement de l'eau		
Alimentation d'eau		Froide
Robinet d'eau		raccord de tuyau fileté de 3/4"
Pression minimale d'alimentation en eau		100 kPa (1 bar)
Pression maximale d'alimentation en eau		1000 kPa (10 bars)
Tension nominale [V / Hz / A]		220-240 V / 50 Hz / 10 A

Conseils pour la protection de l'environnement

Élimination des matériaux d'emballage

Les matériaux d'emballage sont entièrement recyclables comme l'indique le symbole de recyclage ♻️.

Les différentes parties de l'emballage doivent donc être jetées de manière responsable et en totale conformité avec la réglementation des autorités locales régissant la mise au rebut de déchets.

Mise au rebut des appareils électroménagers

Cet appareil est fabriqué avec des matériaux recyclables ou réutilisables.

Mettez-le au rebut en vous conformant aux réglementations locales en matière d'élimination des déchets.

Pour plus d'informations sur le traitement, la récupération et le recyclage des appareils électriques domestiques, contactez vos autorités locales, le service de collecte pour les déchets domestiques ou le magasin où vous avez acheté l'appareil. Cet appareil est marqué conformément à la Directive européenne 2012/19/EU, Déchets d'équipements électriques et électroniques (WEEE).

En vous assurant que l'appareil est mis au rebut correctement, vous pouvez aider à éviter d'éventuelles conséquences négatives sur l'environnement et la santé humaine.



Ce symbole  sur le produit ou sur la documentation qui l'accompagne indique qu'il ne doit pas être traité comme un déchet domestique, mais doit être remis à un centre de collecte spécialisé pour le recyclage des appareils électriques et électroniques.

TRANSPORT ET MANUTENTION

 Ne soulevez jamais le lave-linge en le tenant par le haut.

1. Débranchez le lave-linge et fermez le robinet d'eau.
2. Assurez-vous que la porte et le distributeur de lessive sont bien fermés.
3. Débranchez le tuyau d'alimentation du robinet d'eau, et enlevez le tuyau de vidange des points de vidange. Enlevez toute l'eau des tuyaux, et attachez-les de façon à ne pas les endommager lors du transport.
4. Remplacez les boulons de transport. Suivez les directives pour enlever les boulons de transport dans le « Guide d'installation » dans l'ordre inverse.

 Ne déplacez pas le lave-linge si vous n'avez pas installé les boulons de transport.

GARANTIE IKEA

Quelle est la durée de validité de la garantie IKEA ?

Cette garantie est valable cinq ans à partir de la date d'achat de votre appareil chez IKEA. La preuve d'achat originale est requise pour l'application de la garantie. Les réparations effectuées sous garantie ne prolongent pas la période de garantie de l'appareil, ni celle des nouvelles pièces.

Qui sera chargé de la réparation ?

Le réparateur IKEA se chargera de l'intervention sous garantie, soit par le biais de ses propres services, soit par le biais de son réseau de partenaires autorisés.

Que couvre la garantie ?

La garantie couvre les défauts de l'appareil, dus à une erreur de production ou de matériel, à partir de la date d'achat chez IKEA. Cette garantie ne s'applique que dans le cas d'un usage domestique. Les exceptions sont spécifiées à la rubrique « Qu'est-ce qui n'est pas couvert par cette garantie ? » Pendant la période de garantie, les coûts pour remédier aux pannes, par exemple les réparations, les pièces, la main d'œuvre et le déplacement seront couverts, à condition que l'appareil soit accessible pour la réparation sans frais particuliers. À ces conditions, les directives UE (N° 99/44/EG) et les réglementations locales respectives s'appliquent. Les pièces remplacées deviendront propriété d'IKEA.

Que fera IKEA pour corriger le problème ?

Le réparateur désigné par IKEA examinera le produit et décidera, à sa seule discrétion, s'il est couvert par cette garantie. Si le Prestataire de service IKEA considère que ce produit est couvert, celui-ci ou un partenaire autorisé par le biais de ses propres opérations de maintenance, à sa seule discrétion, réparera le produit défectueux ou le remplacera par un produit identique ou comparable.

Qu'est-ce qui n'est pas couvert par cette garantie ?

- L'usure normale.
- Les dommages occasionnés sciemment ou par négligence, les dommages occasionnés à défaut de respecter les instructions d'utilisation, par une installation inadéquate ou une alimentation électrique inadéquate, les dommages causés par des réactions chimiques ou électrochimiques, la rouille, la corrosion ou les dégâts des eaux, y compris, notamment, les dommages causés par un excès de calcaire dans l'eau, les dommages causés par des conditions environnementales anormales.
- Les consommables, y compris les ampoules et les piles.
- Les éléments non-fonctionnels et décoratifs qui n'affectent pas l'usage normal de l'appareil, y compris les griffes et les éventuelles différences de couleur.
- Les dommages accidentels causés par des corps étrangers ou des substances, et le nettoyage et le déblocage des filtres, les systèmes de drainage ou les compartiments à savon.
- Les dommages occasionnés aux éléments suivants : vitrocéramique, accessoires, paniers à vaisselle et à couverts, tuyaux d'alimentation et de vidange, joints, ampoules et protections des ampoules, écrans, boutons, revêtements et parties de revêtements. Sauf s'il est possible de prouver que ces dommages ont été provoqués par des défaillances de la production.
- Les cas où aucun défaut n'est mis à jour par le technicien.
- Les réparations qui ne sont pas effectuées par nos réparateurs désignés et/ou un partenaire contractuel autorisé ou lorsque des pièces autres que d'origine ont été utilisées.
- Les réparations consécutives à une installation inadéquate ou pas conforme aux spécifications.
- L'utilisation de l'appareil dans un environnement autre que domestique, en usage professionnel.
- Dommages liés au transport. Si un client transporte le produit à son domicile ou à une autre adresse, IKEA n'est pas responsable des éventuels dommages qui pourraient se produire pendant le transport. Toutefois, si IKEA fournit le produit à l'adresse de livraison du client, alors les dommages au produit qui ont lieu pendant cette livraison seront couverts par IKEA.

- Le coût pour la réalisation de l'installation initiale de l'appareil IKEA.
- Toutefois, si un Prestataire de service nommé par IKEA ou ses partenaires de maintenance agréé répare ou remplace l'appareil aux termes de la présente garantie, le Prestataire de service nommé ou son partenaire de maintenance agréé réinstallera l'appareil réparé ou installera l'appareil de remplacement, si nécessaire.
- Cela ne s'applique pas en Irlande, le client doit contacter le service après-vente dédié IKEA local ou le Prestataire de Service dûment nommé pour plus d'informations.

(juste pour la Grande Bretagne)

Cette restriction ne s'applique pas aux interventions correctes d'un spécialiste qualifié utilisant nos pièces d'origine afin d'adapter l'appareil aux spécifications techniques de sécurité d'un autre pays européen.

Loi nationale applicable

La garantie IKEA vous donne des droits légaux spécifiques, qui couvrent ou dépassent toutes les demandes légales locales. Toutefois, ces conditions ne limitent en aucune façon les droits du consommateur décrits dans la législation locale.

Couverture géographique

Pour les appareils achetés dans un pays européen et emportés dans un autre pays européen, les interventions seront effectuées dans le cadre des conditions de garantie normales dans le nouveau pays.

Il existe une obligation de réaliser des services dans le cadre de la garantie uniquement si l'appareil est conforme et est installé conformément :

- aux spécifications techniques du pays où la réclamation sous garantie est effectuée ;
- aux instructions d'assemblage et aux informations de sécurité du Manuel de l'utilisateur.

Le SERVICE APRÈS-VENTE dédié pour les appareils IKEA

N'hésitez pas à contacter le Centre de Maintenance agréé nommé par IKEA pour :

- faire une demande de maintenance sous garantie ;
 - demander des explications sur l'installation de l'appareil IKEA dans les meubles de cuisine dédiés IKEA ;
 - demander une explication sur les fonctions des appareils IKEA.
- Pour vous garantir la meilleure assistance, il convient de lire attentivement les Instructions d'assemblage et/ou le Manuel de l'utilisateur avant de nous contacter.

Comment nous joindre en cas de besoin



Consultez la liste complète des centres d'entretien et de réparation agréés IKEA ainsi que des numéros de téléphone nationaux correspondants à la dernière page de ce manuel.

- i** Afin de vous fournir un service plus rapide, nous vous recommandons d'utiliser les numéros de téléphone spécifiques indiqués sur le présent manuel. Consultez toujours les chiffres énumérés dans le manuel de l'appareil spécifique pour lequel vous avez besoin d'aide. Consultez également toujours le numéro d'article IKEA (code à 8 chiffres) et le numéro de service à 12 chiffres situé sur la plaque signalétique de votre appareil.

i CONSERVEZ VOTRE PREUVE D'ACHAT!

La preuve de votre achat est nécessaire pour l'application de la garantie. Le reçu des ventes indique également le nom IKEA et le numéro d'article (code à 8 chiffres) pour chacun des appareils que vous avez achetés.

Avez-vous besoin d'aide supplémentaire ?

Pour toute autre question non liée au service après-vente de vos appareils, contactez votre centre d'appareil du magasin IKEA le plus proche. Nous vous recommandons de lire attentivement la documentation de l'appareil avant de nous contacter.

**BELGIË - BELGIQUE - BELGIEN**

Telefoon/Numéro de téléphone/Telefon-Nummer:	026200311	
Tarief/Tarif/Tarif:	Lokaal tarief/Prix d'un appel local/Ortstarif	
Openingstijd:	Maandag - Vrijdag	8.00 - 20.00
Heures d'ouverture:	Lundi - Vendredi	8.00 - 20.00
Öffnungszeiten:	Montag - Freitag	8.00 - 20.00

БЪЛГАРИЯ

Телефонен номер:	0700 100 68	
Тарифа:	Локална тарифа	
Работно време:	понеделник - петък	8.00 - 20.00

ČESKÁ REPUBLIKA

Telefonní číslo:	225376400	
Sazba:	Místní sazba	
Pracovní doba:	Pondělí - Pátek	8.00 - 20.00

DANMARK

Telefonnummer:	70150909	
Takst:	Lokal takst	
Åbningstid:	Mandag - fredag	9.00 - 20.00
	Lørdag (Åbent udvalgte søndage, se IKEA.dk)	9.00 - 18.00

DEUTSCHLAND

Telefon-Nummer:	06929993602	
Tarif:	Ortstarif	
Öffnungszeiten:	Montag - Freitag	8.00 - 20.00

ΕΛΛΑΔΑ

Τηλεφωνικός αριθμός:	2109696497	
Χρέωση:	Τοπική χρέωση	
Ώρες λειτουργίας:	Δευτέρα - Παρασκευή	8.00 - 20.00

ESPAÑA

Teléfono:	913754126 (España Continental)	
Tarifa:	Tarifa local	
Horario:	Lunes - Viernes	8.00 - 20.00

EESTI - LATVIJA - SLOVENIJA - CYPRUS

<http://www.ikea.com>

FRANCE

Numéro de téléphone:	0170480513	
Tarif:	Prix d'un appel local	
Heures d'ouverture:	Lundi - Vendredi	9.00 - 21.00

HRVATSKA

Broj telefona:	0800 3636	
Tarifa:	Lokalna tarifa	
Radno vrijeme:	Ponedjeljak - Petak	8.00 - 20.00

ÍSLAND

Símanúmer:	5852409	
Kostnaður við símtal:	Almennt mínútuverð	
Opnunartími:	Mánudaga - Föstudaga	9.00 - 17.00

ITALIA

Telefono:	0238591334	
Tariffa:	Tariffa locale	
Orari d'apertura:	Lunedì - Venerdì	8.00 - 20.00

LIETUVIŲ

Telefono numeris:	(0) 520 511 35	
Skambučio kaina:	Vietos mokestis	
Darbo laikas:	Nuo pirmadienio iki penktadienio	8.00 - 20.00

LUXEMBOURG

Numéro de téléphone:	035220882569	
Tarif:	Prix d'un appel local	
Heures d'ouverture:	Lundi - Vendredi	8.00 - 18.00

MAGYARORSZÁG

Telefon szám:	(06-1)-3285308	
Tarifa:	Helyi tarifa	
Nyitvatartási idő:	Hétfőtől Péntekig	8.00 - 20.00

NORGE

Telefon nummer:	23500112	
Takst:	Lokal takst	
Åpningstider:	Mandag - fredag	8.00 - 20.00

NEDERLAND

Telefoon:	0900-235 45 32 en/of 0900 BEL IKEA 0031-50 316 8772 international	
Tarief:	Geen extra kosten. Alleen lokaal tarief.	
Openingstijd:	Maandag t/m - Vrijdag	8.00 - 21.00
	Zaterdag	9.00 - 21.00
	Zondag / Feestdagen	10.00 - 18.00

ÖSTERREICH

Telefon-Nummer:	013602771461	
Tarif:	Ortstarif	
Öffnungszeiten:	Montag - Freitag	8.00 - 20.00

POLSKA

Numer telefonu:	225844203	
Stawka:	Koszt połączenia według taryfy operatora	
Godziny otwarcia:	Poniedziałek - Piątek	8.00 - 20.00

PORTUGAL

Telefone:	213164011	
Tarifa:	Tarifa local	
Horário:	Segunda - Sexta	9.00 - 21.00

ROMÂNIA

Număr de telefon:	021 2044888	
Tarif:	Tarif local	
Orar:	Luni - Vineri	8.00 - 20.00

РОССИЯ

Телефонный номер:	84957059426	
Стоимость звонка:	Местная стоимость звонка	
Время работы:	Понедельник - Пятница	9.00 - 21.00
	(Московское время)	

SCHWEIZ - SUISSE - SVIZZERA

Telefon-Nummer/Numéro de téléphone/Telefono:	0225675345	
Tarif/Tarif/Tariffa:	Ortstarif/Prix d'un appel local/Tariffa locale	
Öffnungszeiten:	Montag - Freitag	8.00 - 20.00
Heures d'ouverture:	Lundi - Vendredi	8.00 - 20.00
Orario d'apertura:	Lunedì - Venerdì	8.00 - 20.00

SLOVENSKO

Telefónne číslo:	(02) 50102658	
Cena za hovor:	Cena za miestny hovor	
Pracovná doba:	Pondelok až piatok	8.00 - 20.00

SRBIJA

Broj telefona:	011 7 555 444	
стопа:	lokalna курс	
Радно време:	Понедељак - субота	9.00 - 20.00
	недеља	9.00 - 18.00

SUOMI

Puhelinnumero:	0981710374	
Taxa:	Yksikköhinta	
Aukioloaika:	Maanantaista perjantaihin	8.00 - 20.00

SVERIGE

Telefon nummer:	0775-700 500	
Taxa:	Lokal samtal	
Öppet tider:	Måndag - Fredag	8.30 - 20.00
	Lördag - Söndag	9.30 - 18.00

UNITED KINGDOM - IRELAND

Phone number:	02076601517	
Rate:	Local rate	
Opening hours:	Monday - Friday	8.00am - 6.00pm
	Saturday	8.30am - 4.30pm
	Sunday	9.30am - 3.30pm

