

UPPLEVA

FI

SE

ES

IT

PL

GR

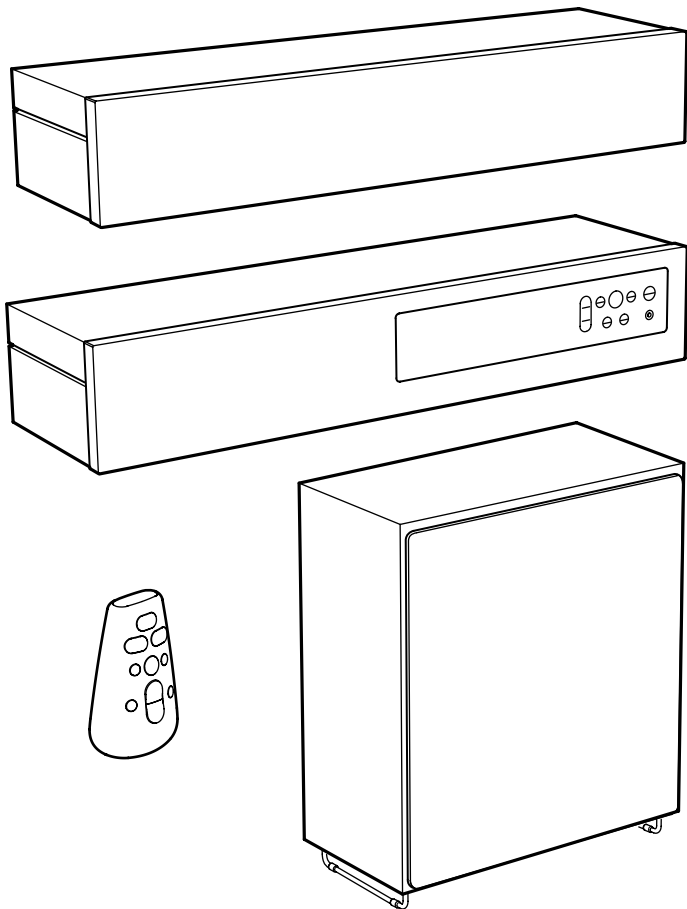

Muotoilu ja laatu
IKEA of Sweden

FI	4
SE	20
ES	36
IT	52
PL	68
GR	84

Sisältö

1 Tärkeää	5
Turvallisuus ja tärkeää huomioitavaa	5
Tämän tuotteen ja paristojen hävittäminen	5
Tekijänoikeushuomautus	6
Tavaramerkkihuomautus	6
2 Yleiskatsaus tuotteeseen	7
Äänijärjestelmäpalkki	7
Takapaneeli	8
Kaukosäädin	9
Bassokaiutin	10
3 Valmistelu	11
Kaukosäätimen valmistelu	11
4 Kytkentä	12
Oikean kaiuttimen kytkentä	13
Kytkeminen televisioon	12
Kytkeminen analogiseen lähtöön tai laitteeseen	12
Kytkeminen medialaitteeseen	12
Laiteparin muodostaminen bassokaiuttimen kanssa	13
5 Äänijärjestelmän käyttäminen	14
Televisio	14
FM-radio	14
Bluetooth	14
Äänitilan valinta	15
6 Asetukset	15
Ääniasetukset	15
Paneelinäytön kirkkaus	15
Valmiusajantila-ajan muuttaminen	15
UPPLEVA-televisio	15
Oletusasetusten palauttaminen	16
7 Tekniset tiedot	17
8 Vianetsintä	18
9 Sanasto	19
10 Yhteydenotto IKEAan	19

1 Tärkeää

Turvallisuus ja tärkeää huomioitavaa

Varoitus:

- Ylikuumenemisriski! Älä koskaan asenna tuotetta suljettuun tilaan. Laitteen ympärillä tulee olla vähintään 5 mm vapaa tila tuuletusta varten. Varmista, että verhot tai muut esineet eivät koskaan peitä laitteen tuuletusaukkoja.
- Älä koskaan pane tuotetta, kaukosäädintä tai paristoja avotulien tai muiden lämmönlähteiden lähelle, mukaan lukien suora auringonvalo.
- Käytä tätä tuotetta vain sisällä. Laitetta ei saa altistaa tippuville tai räiskyville nesteille. Nesteellä täytettyjä esineitä, kuten maljakot, ei saa sijoittaa laitteen päälle.
- Älä koskaan sijoita tätä laitetta toisen sähkölaitteen päälle.
- Virtapistoketta tai laitekytkentää käytetään irrotuslaitteena, ja se pitäisi pitää käyttökuntoisena.
- Paristoja (paristopakkaus tai asennetut) ei saa altistaa liialliselle kuumuudelle, kuten auringonvalolle, tulelle tai muulle vastaavalle.

Tämä tuote ja mukana toimitetut lisälaitteet on merkitty "CE"-merkinnällä ja ovat näin sovellettavien yhtenäisten eurooppalaisten standardien mukaisia: matalajännittdirektiivi 2006/95/EC, EMC-direktiivi 2004/108/EC, ErP-direktiivi 2009/125/EC.



Vanhan laitteen ja paristojen hävittäminen



Yliiviivatus roskakorin kuva tarkoittaa, että tuote on hävitettävä erillään kotitalousjätteestä. Laite pitäisi luovuttaa kierrätykseen paikallisten jätteenhävitystä koskevien ympäristösäädösten mukaisesti. Kun erotat merkityn laitteen kotitalousjätteestä, autat vähentämään polttolaitoksiin tai kaatopaikoille lähetettävän jätteen määrää ja minimoimaan mahdolliset kielteiset vaikutukset ihmisen terveydelle ja ympäristölle. Lisätietoja saat ottamalla yhteyttä IKEA-myymälään.

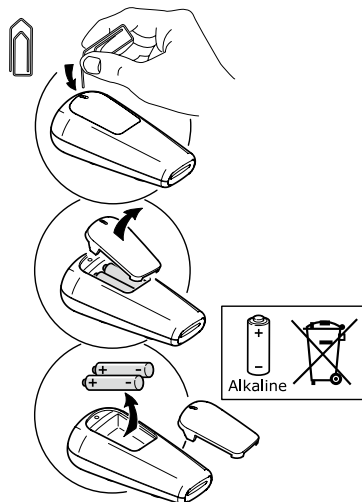

Tekijänoikeushuomautus

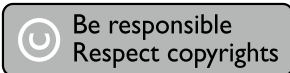

Tämä esine sisältää kopionsuojausteknologiaa, joka on Yhdysvaltain patenti- ja muiden Rovi Corporationin immateriaalioikeuksien suojaamaa. Koodin muuntaminen ja purkaminen ovat kiellettyjä.

Tavaramerkkiä koskeva huomautus



HDMI, HDMI-logo, ja High-Definition Multimedia Interface ovat HDMI Licensing LLC:n Yhdysvalloissa ja muissa maissa rekisteröityjä tavaramerkkejä tai tavaramerkkejä.



Dolby ja kaksois-D-symboli ovat Dolby Laboratories -yhtiön rekisteröityjä tavaramerkkejä.



Kirjoitettu Bluetooth-merkki ja sen logo ovat rekisteröityjä tavaramerkkejä ja niiden omistaja on Bluetooth SIG, Inc., ja IKEA käyttää niitä lisenssin alaisena. Muut tavaramerkit ja tuotenimet ovat niiden omistajien omaisuutta.

2 Yleiskatsaus tuotteeseen Äänijärjestelmäpalkki

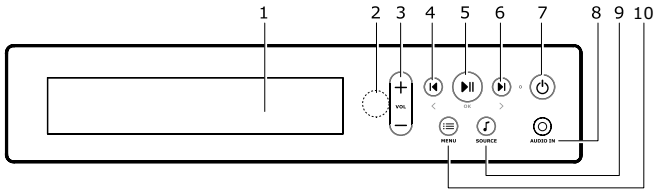

Nro	Ohjaus	Toiminto
1	Näyttöpaneeli	Näyttää tiedot siitä, mitä äänijärjestelmä toistaa.
2	IR-tunnistin	Osoita kaukosäätimellä IR-tunnistimeen (Infrapuna).
3	VOL + VOL -	Kääntää äänenvoimakkuuden ylös. Käännä äänenvoimakkuutta ylös yksi vaihe painamalla kerran. Jatka kääntämistä ylös pitämällä painettuna. Kääntää äänenvoimakkuuden alas. Käännä äänenvoimakkuutta alas yksi vaihe painamalla kerran. Jatka kääntämistä alas pitämällä painettuna.
4	◀ <	Ohita edelliseen kappaleeseen tai FM-kanavalle. Siirry takaisinpäin valikossa.
5	▶▶ OK	Toista/Keskeytä. Paina OK valikossa.
6	▶▶ >	Ohita seuraavaan kappaleeseen tai FM-kanavalle. Siirry eteenpäin valikossa.
7	⏻	Kytke virta päälle tai pois päältä painamalla tästä.
8	AUDIO IN	Äänentoistolaitteen kytkemistä, esim. MP3-soitin, matkapuhelin tai CD-soitin.
9	SOURCE	Vaihda lähdettä painamalla tästä.
10	MENU	Siirry valikkoon ja asetuksiin painamalla tästä.

Takapaneeli

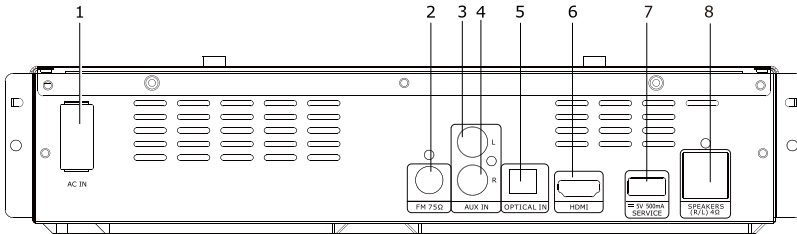

Nro	Ohjaus	Toiminto
1	AC IN	Virtajohdon kytkeminen virtalähteeseen.
2	FM 75Ω	Antennin kytkeminen FM-radiovastaanottoa varten.
3	AUX IN L	Analogisen laitteen vasemman kanavan, esim. CD-soittimen tai mediasoittimen kytkeminen UPPLEVA-äänijärjestelmään.
4	AUX IN R	Analogisen laitteen oikean kanavan, esim. CD-soittimen tai mediasoittimen kytkeminen UPPLEVA-äänijärjestelmään.
5	OPTICAL IN	Optisen äänilähdön kytkeminen televisioon tai digitaalilaitteeseen.
6	HDMI	HDMI-tulon kytkemiseen televisioon.
7	SERVICE	Vain huoltokäyttöön.
8	SPEAKERS (R/L) 4Ω	UPPLEVA-järjestelmän oikean kaiuttimen kytkeminen.

Kaukosäädin

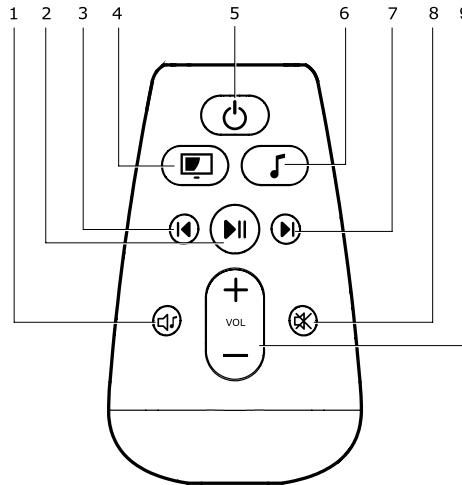



Nro	Ohjaus	Toiminto
1	🔊	Muutokset erilaisten taajuuskorjaimen tilojen välillä.
2	▶	Toista/Keskeytä.
3	◀	Ohittaa edelliseen kappaleeseen tai TV- tai FM-kanavalle.*
4	📺	Kytkee TV:n päälle: jos TV on päällä, tämä vaihtaa TV-lähdettä.*
5	⏻	Virta Päälle tai Pois päältä. Kytkee äänijärjestelmän ja TV:n päälle ja pois päältä.*
6	🎵	Kytkee äänijärjestelmän päälle. Jos äänijärjestelmä on päällä, tämä vaihtaa äänijärjestelmän lähteen.
7	▶	Ohittaa seuraavaan kappaleeseen tai TV- tai FM-kanavalle.*
8	🔇	Mykistää äänijärjestelmän tai poistaa äänijärjestelmän mykistyksen.
9	+ VOL -	Kääntää äänenvoimakkuuden ylös tai alas.

*Näiden toimintojen taataan toimivan vain seuraavien UPPELVA-TV:t (ilmoitettu artikkelinumerossa) kanssa:

402-565-98, 802-662-13, 202-565-99, 502-662-19, 802-566-00, 102-662-16, 602-566-01, 002-662-12, 002-565-81, 302-662-15, 602-565-78, 902-662-17.

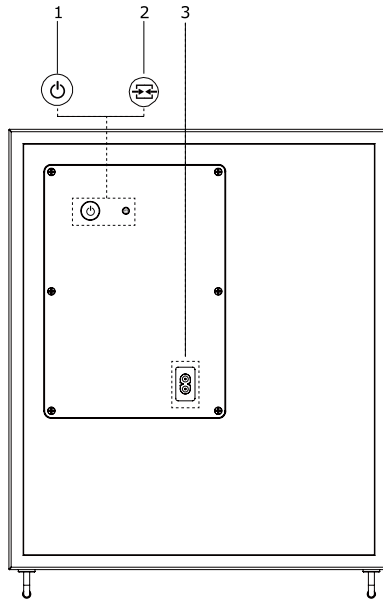
Subwoofer



Nro	Ohjaus	Toiminto
1		Virta Päälle tai Pois. Kytkee subwooferin päälle ja pois päältä.
2		Subwooferin laiteparin muodostusta varten soundbarin kanssa.
3	AC IN	Subwooferin laiteparin muodostusta varten soundbarin kanssa.

3 Valmistelu

Kaukosäätimen valmisteleminen

Pane kaksi LR03-paristoa (AAA) oikean napaisuuden (+/-) mukaisesti kaukosäätimeen.

Huomautuksia:

- Jos et käytä kaukosäädintä pitkään aikaan, poista paristot.
- Älä yhdistä vanhoja ja uusia tai erityyppisiä paristoja.
- Pidä paristot etäällä kuumuudesta ja auringonpaisteesta tai tulesta.

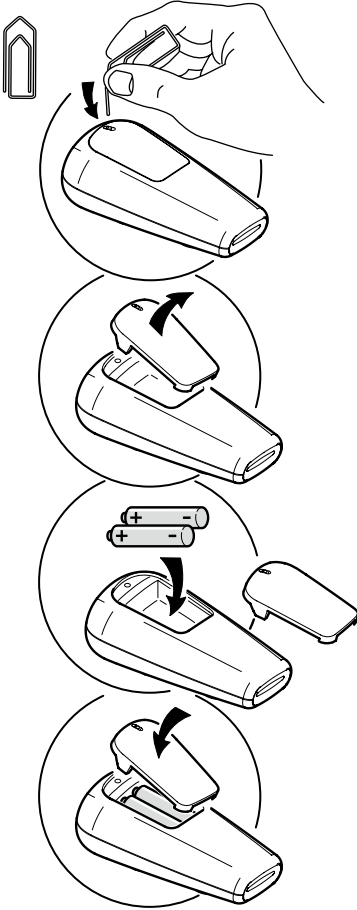

4 Kytcentä

Kytke äänijärjestelmäsi näin.

Kytke äänijärjestelmäsi näin

Kytke punainen kaiutinkaapeli oikeasta kaiuttimesta punaiseen KAIUTIN-pistokkeeseen (R/L) 4Ω soundbarin takana.

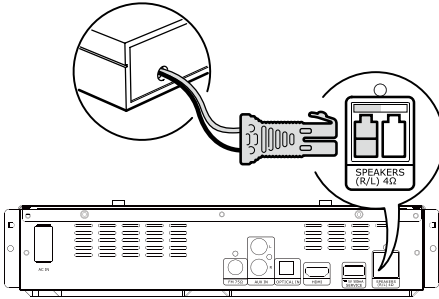

Kytkeminen analogiseen lähtöön tai laitteeseen

Kytke analoginen äänilähtö TV:ssä tai muussa laitteessa tai analogiseen laitteeseen.

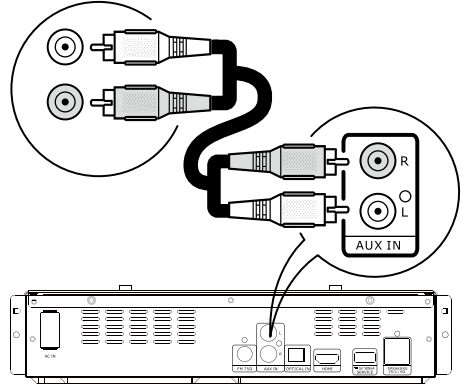

Kytkeminen televisioon

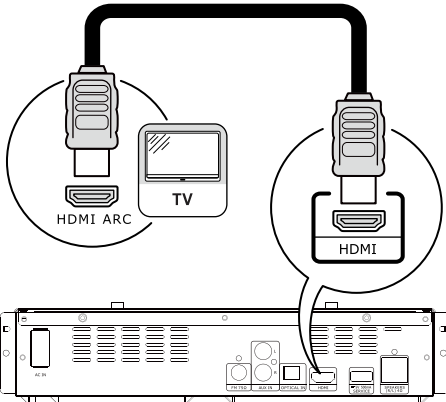

Kytke äänijärjestelmä UPPLÉVA TV:hen HDMI-kaapelilla ja TV:n HDMI ARC -pistokkeella. Jos haluat kytkeä äänijärjestelmän toiseen TV:hen, suosittelemme, että käytät HDMI ARC - tai OPTICAL-pistokkeita.

Kytke äänikaapeli äänijärjestelmän AUX IN -pistokkeista TV:n tai muun laitteen AUDIO OUT -pistokkeisiin. Paina kytkemisen jälkeen kaukosäätimen SOURCE (LÄHDE) -painiketta kytkeäksesi Aux In -tilaan.

Kytkeminen medialaitteeseen

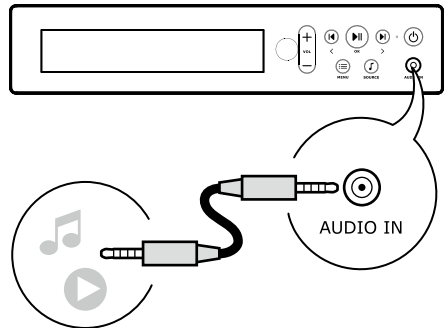

Paina kytkemisen jälkeen kaukosäätimen SOURCE (LÄHDE) -painiketta kytkeäksesi TV (HDMI ARC) -tilaan.

Kytke kannettava äänilaitte, esimerkiksi MP3-soitin, matkapuhelin tai CD-soitin AUDIO IN -pistokkeeseen. Paina kytkemisen jälkeen kaukosäätimen SOURCE-painiketta vaihtaaksesi Audio In -tilaan.

Parinmuodostus subwooferin kanssa

Subwoofer yhdistetään automaattisesti automaattista langatonta yhteyttä varten soundbarien kanssa äänijärjestelmän hankinnan yhteydessä. Parinmuodostusta tarvitaan vain harvoissa tapauksissa, jolloin yhteys menetelmään. Voit muodostaa laiteparin subwooferin ja soundbarien välillä seuraavia vaiheita noudattamalla.

1. Varmista, että sekä soundbarit että subwoofer ovat päällä. Subwooferin valo vilkkuu hitaasti.
2. Paina parinmuodostuspainiketta subwooferin takana. Subwooferin edessä oleva merkkivalo alkaa vilkkua nopeammin.
3. Siirry äänijärjestelmän VALIKKOON ja valitse PAIR. Soundbarin näyttöpaneelissa näkyy viesti "Pairing" (Laiteparia muodostetaan). Kun laitepari on muodostettu, subwooferin merkkivalo palaa tasaisena.

Voit irrottaa laiteparin soundbareihin painamalla subwoofer virtapainiketta. Subwooferin edessä oleva merkkivalo sammuu.

5 Äänijärjestelmän käyttäminen

Tämä luku auttaa median toistossa äänijärjestelmässä erilaisista lähteistä. Varmista ennen aloittamista, että tarpeelliset kytkennät on tehty.

TV

Jos TV:ssä on HDMI ARC -pistoke, äänijärjestelmä voi toistaa ääntä TV:stä. Voit tehdä tämän painamalla äänijärjestelmän kaukosäätimessä source-painiketta, kunnes TV on valittu.

FM-radio

Etsi ja tallenna suosikkiradioasemasi seuraavien vaiheiden mukaisesti.

1. Paina äänijärjestelmän SOURCE-painiketta, vaihda kohtaan FM ja paina OK.
2. Siirry valikkoasetuksiin painalla äänijärjestelmän palkissa MENU. Valitse FM INSTALL painamalla </> ja paina OK. Käytettävissä olevat asemat tallennetaan automaattisesti. Vaihda asemien välillä **◀**, **▶** -painikkeilla.

Voit virittää asemat manuaalisesti seuraavien vaiheiden mukaisesti.

1. Paina äänijärjestelmän SOURCE-painiketta, vaihda kohtaan FM.
2. Siirry valikkoasetuksiin painalla äänijärjestelmän palkissa MENU. Valitse FM MANUAL TUNE painamalla </> ja paina OK. Käytä </> -painikkeita, kun haluat hienosäätää taajuutta 0.05 MHz.

Voit poistaa tallennettuja asemia seuraavien vaiheiden mukaisesti.

1. Paina äänijärjestelmän SOURCE-painiketta, vaihda kohtaan FM.
2. Siirry valikkoasetuksiin painalla äänijärjestelmän palkissa MENU. Valitse FM DELETEpainamalla </> ja paina OK. Vaihda asemaan, jotka haluat poistaa, ja paina OK.

Voit vaihtaa suosikkinäyttötilaan äänijärjestelmän paneelinäytössä näiden vaiheiden mukaisesti.

1. Paina äänijärjestelmän SOURCE-painiketta, vaihda kohtaan FM.
2. Siirry valikkoasetuksiin painalla äänijärjestelmän palkissa MENU. Valitse INFO painamalla </> ja paina OK. Valitse haluamasi näyttötila painamalla </> ja vahvasta painamalla OK.
- INFO<FREQ> näyttää

taajuuskanavan.

- INFO<RDS> näyttää tekstin Radion tietojärjestelmästä (kun saatavilla).
- INFO<RADIO-TEXT> näyttää radion tekstin (kun saatavilla).
- INFO<OFF> tummentaa näytön 15 sekunnin kuluessa siitä, kun viimeiset tiedot on syötetty.

Bluetooth

Kaikki Bluetoothia käyttävät puhelimet, tabletit ja medialaitteet ovat yhteensopivia UPPELEVA-äänijärjestelmän kanssa*. Kun medialaitteesi on yhdistetty äänijärjestelmään, se kytkee automaattisesti, kun BLUETOOTH valitaan uudestaan lähteeksi. Äänijärjestelmä voidaan yhdistää 8 laitteen kanssa, mutta se on näkyvissä vain laitteelle, johon se yhdistetään ensimmäiseksi. Seuraavien vaiheiden mukaisesti voit yhdistää, käyttää ja katkaista Bluetooth-yhteyden.

Laiteparin muodostaminen medialaitteen kanssa.

1. Paina äänijärjestelmän source-painiketta kaukosäätimellä ja siirry kohtaan BLUETOOTH. Jos laitetta ei ole kytkettynä, paneelinäyttö näyttää Bluetooth wait.
2. Kytke Bluetooth päälle medialaitteessa. Kytke äänijärjestelmä kytkemällä UPPELEVA-järjestelmään. Kun laite on kytketty, näyttöpaneelissa näkyy Bluetooth ready.
3. Voit säätää toistettavaa musiikkia, **◀**, **▶**, **▶▶** ja **<+ VOL ->** -painikkeilla.

Suosikkinäyttötilaan vaihtaminen paneelinäytöllä.

1. Paina äänijärjestelmän SOURCE-painiketta, vaihda kohtaan BLUETOOTH.
2. Siirry valikkoasetuksiin painalla äänijärjestelmän palkissa MENU. Valitse INFO painamalla </> ja paina OK. Valitse haluamasi näyttötila painamalla </> ja vahvasta painamalla OK.
- ID3 näyttää otsikon (Title) ylärivillä ja esittäjän (Artist) ja albumin (Album) alarivillä.
- TIME näyttää BLUETOOTH-tekstin ylärivillä ja ajan (Time) alarivillä.
- INFO<OFF> tummentaa näytön 15 sekunnin kuluessa siitä, kun viimeiset tiedot on syötetty.

*Olettaen, että se on yhteensopiva Bluetooth v2.1+EDR:n tai uudemman kanssa.

Medialaitteen laiteparin purkaminen.

1. Paina äänijärjestelmän SOURCE-painiketta, vaihda kohtaan BLUETOOTH.
2. Siirry valikkoasetuksiin painalla äänijärjestelmän palkissa MENU. Valitse FORCE UNLINK painamalla </> ja OK-painiketta.

Medialaitteen yhteyden katkaiseminen. Kytke Bluetooth pois päältä Bluetooth-laitteestasi tai katkaise yhteys yksinkertaisesti purkamalla laitepari UPPEVA-järjestelmän kanssa.

Äänitilan valitseminen

Voit valita eri äänitilojen välillä parantaaksesi äänikokemusta. Valitse Standard-, Music-, News-, Movies- ja Personal-tilojen välillä painamalla kaukosäätimellä .

Personal-tilan määrittäminen

Personal-tilassa voit valita basson ja diskantin tasot omien mieltymystesi mukaisesti. Määritä oma personal-tilasi seuraavien vaiheiden mukaisesti.

1. Vaihda personal-tilaan painamalla kaukosäätimellä .

2. Bassotaso: Siirry valikkoasetuksiin painalla äänijärjestelmän palkissa MENU. Valitse BASS painamalla </> ja paina OK. Valitse asteikolla -6(-6) painamalla </>

ja vahvasta painamalla OK. Mitä korkeamman tason valitset, sitä tehostetumpia bassoäänet ovat.

3. Diskanttitaso: Siirry valikkoasetuksiin painamalla MENU

äänijärjestelmän palkissa. Valitse TREBLE painamalla </> ja paina OK. Valitse asteikolla -6(-6) painamalla </> ja vahvasta painamalla OK. Mitä korkeamman tason valitset, sitä tehostetumpia diskanttiäänet ovat.

6 asetusta

Ääniasetukset

Jos haluat surround sound -tehosteen, WIDE-tila voidaan kytkeä päälle:

1. Siirry valikkoasetuksiin painalla äänijärjestelmän palkissa MENU. Valitse WIDE painamalla </> ja paina OK. Kytke On painamalla > -painiketta ja vahvasta painamalla OK.

Subwooferin bassotasoa voidaan säätää mieltymystesi mukaisesti.

1. Siirry valikkoasetuksiin painalla äänijärjestelmän palkissa MENU. Paina </> valitaksesi SUB ja paina OK. Valitse asteikolla -9-0 painamalla </> ja vahvasta painamalla OK. Mitä suurempi arvo, sitä enemmän basso tehostuu.

Paneelinäytön kirkkaus

Paneelinäytön kirkkaus voidaan säätää erilaisiin ympäristöihin tai mieltymyksiin soveltuviksi. Vaihda kirkkautta seuraavien vaiheiden mukaan.

1. Siirry valikkoasetuksiin painalla äänijärjestelmän palkissa MENU. Valitse BRIGHTNESS painamalla </> ja paina OK.
2. Valitse High, Auto tai Low painamalla </> ja vahvasta painamalla OK. High- ja Low-asetukset antavat suhteellisen alhaisen kirkkauden paneelinäytölle, kun taas Auto-asetuksilla paneelinäyttö himmenee, jos sitä ei käytetä 15 sekuntiin.

Valmiustilan muuttaminen

Äänijärjestelmä menee automaattisesti valmiustilaan, jos ääntä ei toisteta. Säädä aikaa ennen valmiustilaan siirtymistä seuraavien vaiheiden mukaisesti.

1. Siirry valikkoasetuksiin painalla äänijärjestelmän palkissa MENU. painamalla </> to select AUTO STANDBY and press OK.
2. Valitse haluamasi ajoitus painamalla </> ja vahvasta painamalla OK.

UPPEVA TV

Suosittellemme, että määrität seuraavat asetukset, jos sinulla on joku muu TV (ei UPPEVA*) kytkettynä HDMI:llä UPPEVA-äänijärjestelmään. Asetukset saavat TV:n ja UPPEVA-äänijärjestelmän toimimaan parhaalla mahdollisella tavalla yhdessä.

Määritä se seuraavia vaiheita noudattamalla.

1. Paina äänijärjestelmän SOURCE-painiketta, vaihda kohtaan UPPLEVA TV ja paina OK.
2. Jos sinulla ei ole UPPLEVA TV:tä, valitse No*.

Asetus "No" estää äänijärjestelmää muuttumasta aktiiviseksi lähteeksi, kun se on kytketty päälle.

Asetukset "Yes" mahdollistavat äänijärjestelmää muuttumasta aktiiviseksi lähteeksi TV:ssä, mikä jättää TV-näytön mustaksi, kunnes vaihdat sen takaisin haluamaasi lähteeseen.

Voit vaihtaa asetukset takaisin, jos haluat käyttää UPPLEVA-äänijärjestelmää UPPLEVA TV:n* kanssa myöhemmin.

Määritä se seuraavia vaiheita noudattamalla.

1. Paina äänijärjestelmän SOURCE-painiketta, vaihda kohtaan UPPLEVA TV ja paina OK.
2. Jos sinulla on UPPLEVA TV, valitse Yes*

*Voimassa vain seuraaville UPPLEVA TV:t (ilmoitettu artikkelinumeroissa):

402-565-98, 802-662-13, 202-565-99,
502-662-19, 802-566-00, 102-662-16,
602-566-01, 002-662-12, 002-565-81,
302-662-15, 602-565-78, 902-662-17.

Oletusasetusten palauttaminen

Palauta äänijärjestelmä seuraavien vaiheiden mukaisesti oletusasetuksiin.

1. Siirry valikkoasetuksiin painalla äänijärjestelmän palkissa MENU. Valitse RESET painamalla </> ja paina OK. Teksti Warning näkyy paneelinäytöllä. Paina OK.
2. Valitse Yes tai No painamalla </> . Yes palauttaa äänijärjestelmän tehdasasetuksiin ja No siirtää takaisin valikkoasetuksiin.

7 Tekniset tiedot

Huolto

- SERVICE USB -porttia käytetään vain
- ohjelmiston päivitykseen.

Huomautus:

Älä katkaise virtaa ja vedä USB-laitetta, kun päivität ohjelmistoa.

Pääyksikkö

- Nimellisvirta:
220-240V 50/60Hz
- Virrankulutus valmiustilassa: <0.5W
- Vasemman ja oikean kaiuttimen virrankulutus: 30W
- Subwooferin virrankulutus: 20W
- Subwooferin virrankäyttö valmiustilassa: <0.5W
- Subwooferin virrankäyttö verkottuneessa valmiustilassa: <2.0W
- Käyttölämpötila: 5°C - 35°C
- Käytönaikainen kosteus: Alle 80 % (ei kondensaatiota)
- Taajuusvaste:
Pääyksikkö: 100Hz - 20KHz ± 3 dB

Vahvistin

- Kokonaislähtöteho: 100W RMS (10% THD)
- Taajuusvaste: 20 Hz-20 kHz
- Tuloherkkyys:
AUX IN: 2 V
AUDIO IN: 1 V

Radio

- Viritysaalue:
FM 87.5-108 MHz (50 kHz)
- Signaali-kohinasuhde: FM 50 dB

8 Vianmääritys

Jos kohtaat jotakin seuraavista vaikeuksista laitetta käyttäessäsi, tarkasta se alla olevasta luettelosta. Jos koet yhä tämän jälkeen ongelmia UPPEVA-äänijärjestelmäsi kanssa, ota yhteyttä IKEAn asiakaspalveluun osoitteessa www.IKEA.com.

Ongelma	Vinkki
Ei reaktiota kaukosäätimeen.	Varmista, että kaukosäädin on osoitettu ääntä kohti.
	Tarkista, että paristot on asetettu oikein.
	Tarkasta, ovatko paristot tyhjä, jolloin ne täytyy vaihtaa uusiin.
Heikki FM-vastaanotto.	Varmista, että FM-antenni kytketään ja asennetaan oikein. Vaihtoehtoisesti voit käyttää FM-ulkoantennia tai FM-kaapelikytkentää.
Bluetoothia ei voida käyttää.	Varmista, että puhelin, tabletti tai muu laite tukee Bluetoothia.
	Varmista, että kytket oikeaan IKEA-laitteeseen, jonka nimi on UPPEVA.
	Varmista, että puhelin, tabletti tai muu laite on yhdistetty.
	Varmista, että muita Bluetooth-laitteita huoneessa ei ole yhdistetty. Jos joku muu bluetooth-laite on yhdistetty, kytket bluetooth-toiminto pois päältä kyseisessä laitteessa.
Heikko äänenlaatu Bluetoothin kautta toistettaessa.	Bluetooth-vastaanotto on heikko. Siirrä laite lähemmäksi äänijärjestelmää tai poista kaikki esteet laitteen ja äänijärjestelmän väliltä. Huomautus: Bluetooth-vastaanotto toimii tavallisesti enintään 6-8 metrin esteettömän matkan päästä. Kun välissä on esineitä, huonekaluja tai seinä, etäisyys lyhenee. Kun laite on vaatteiden tai laukun taskuissa, etäisyys voi lyhentyä.
TV:stä ei kuulu ääntä.	Varmista, että äänijärjestelmä on kytketty televisioon HDMI ARC -pistokkeen kautta.
Äänijärjestelmästä ei kuulu ääntä.	Varmista, että äänijärjestelmä on kytketty virtalähteeseen.
	Varmista, että äänijärjestelmä on päällä.
	Varmista, että kaapelit on kytketty eivätkä ne ole rikki.
	Varmista, että sekä vasen että oikea kaiutin on kytketty.
	Varmista, että mykistystä ei ole aktivoitu tai äänenvoimakkuutta asetettu arvoon 0.
	Varmista, että oikea lähde on valittuna.
TV-näytöt muuttuvat mustaksi, kun äänijärjestelmä kytketään päälle	Varmista, että olet valinnut, onko sinulla UPPEVA TV* tai ei UPPEVA TV -asetuksissa, katso kappale 6 Asetukset/UPPEVA TV. Voimassa vain seuraaville UPPEVA TV:ille: 402-565-98, 802-662-13, 202-565-99, 502-662-19, 802-566-00, 102-662-16, 602-566-01, 002-662-12, 002-565-81, 302-662-15, 602-565-78, 902-662-17.

Huomaa! Jos edellä mainitut vinkit eivät ratkaise kohtaamiasi ongelmia, äänijärjestelmäsaattaa tarvita ohjelmistopäivityksen. Lisätietoja saat IKEAn asiakaspalvelusta osoitteesta www.IKEA.com.

9 Sanasto

Digitaalinen ääni

Digitaalinen ääni on äänisignaali, joka on muunnettu numeerisiksi arvoiksi. Digitaalinen ääni voidaan siirtää useiden kanavien kautta. Analoginen ääni voidaan siirtää kahden kanavan kautta.

Dolby® Digital

Dolby Laboratories -yhtiön kehittämä järjestelmää pakata digitaalista ääntä. Se tarjoaa stereoäänen (2-kanavainen) tai monikanavaisen äänen.

HDCP

High-bandwidth Digital Content Protection. Tämä kuvaa ominaisuutta, jonka avulla digitaalinen sisältö voidaan siirtää suojatusti eri laitteiden välillä (valtuuttamattoman tekijänoikeuden käyttämiseksi.)

HDMI®

High-Definition Multimedia Interface (HDMI) on nopea digitaalinen liittymä, joka voi siirtää pakkaamatonta HP-videota ja digitaalista monikanavaääntä. Se toimittaa laadukasta kuvaa ja ääntä. HDMI on täysin taaksepäin yhteensopiva DVI:n kanssa. HDMI-standardin vaatimusten mukaisesti kytkeminen HDMI- tai DVI-tuotteisiin ilman HDCP:tä (High-bandwidth Digital Content Protection) aiheuttaa sen, että videota tai ääntä ei voida lähettää.

MP3

Tiedostomuoto äänidatan pakkausjärjestelmällä. MP3 on lyhenne sanoista Motion Picture Experts Group 1 (tai MPEG-1) Audio Layer 3. MP3-muodossa yksi CD-R tai CD-RW voi sisältää noin 10 kerta enemmän tietoja kuin tavallinen CD.

PCM

Pulse Code Modulation. Digitaalinen äänikoodausjärjestelmä.

10 Yhteydenotto IKEAAan

Jos sinulla on kysyttävää uudesta UPPLEVA TV:stä tai äänijärjestelmästä tai se täytyy huoltaa tai tarvitset tukea, ota yhteyttä IKEAn asiakaspalveluun osoitteessa www.IKEA.com. Jotta voimme varmistua siitä, että annamme sinulle parasta mahdollista apua, lue käyttöopas huolellisesti ennen kuin otat meihin yhteyttä. Pidä ostoksesi tuotenumero käsillä, kun soitat asiakaspalveluun. Tämä 8-numeroinen tuotenumero löytyy kuitista tai UPPLEVA TV:n tai äänijärjestelmän takaa.

Innehåll

1 Viktig information	5
Säkerhet och viktig information	5
Kassering av denna produkt och batterier	5
Upphovsrättmeddelande	6
Meddelande om varumärke	6
2 Produktöversikt	7
Ljudlimpa	7
Bakpanel	8
Fjärrkontroll	9
Bashögtalare	10
3 Förberedelser	11
Förbereda fjärrkontrollen	11
4 Anslutning	12
Ansluta höger högtalare	13
Ansluta till en tv	12
Ansluta till en analog utgång eller enhet	12
Ansluta till en mediaenhet	12
Parkoppla bashögtalaren	13
5 Använda ljudsystemet	14
Tv	14
FM-radio	14
Bluetooth	14
Välja ljudläge	15
6 Inställningar	15
Ljudinställningar	15
Panelskärmens ljusstyrka	15
Ändra passningstid	15
UPPLEVA-tv	15
Återställa till standardinställningar	16
7 Specifikationer	17
8 Felsökning	18
9 Ordlista	19
10 Kontakta IKEA	19

1 Viktig information

Säkerhet och viktig information

Varning!

- Risk för överhettning! Installera aldrig produkten i ett trångt utrymme. Lämna ett utrymme på minst fem millimeter runt produkten för ventilation. Se till att gardiner och andra föremål inte täcker ventilationshålen på produkten.
- Placera aldrig produkten, fjärrkontrollen eller batterierna nära öppna lågor eller andra värmekällor. Detta gäller även direkt solljus.
- Produkten får endast användas inomhus. Apparaten får inte utsättas för dropp eller stänk, och föremål fyllda med vätska, såsom vaser, får inte placeras på apparaten.
- Placera aldrig produkten ovanpå någon annan elektrisk utrustning.
- Stickkontakten eller en apparatkoppling används som frånkopplingsanordning. Denna ska alltid vara lätt åtkomlig.
- Batterierna (batteripack eller installerade batterier) får inte utsättas för stark värme såsom solsken, eld eller liknande.

Denna produkt och de medföljande tillbehören är märkta med "CE" och uppfyller därmed följande tillämpliga harmoniserade europeiska standarder: lågspänningsdirektivet 2006/95/EG, EMC-direktiv 2004/108/EG, ErP-direktiv 2009/125/EG..



Kassering av din gamla produkt och batterier



Den överkorsade soptunnan anger att föremålet ska kasseras separat från hushållsavfallet. Föremålet ska lämnas in för återvinning enligt lokala miljöbestämmelser för avfallshantering.

Genom att sortera ut föremål märkta med den överkorsade soptunnan från vanligt hushållsavfall bidrar du till att minska mängd avfall som skickas till förbränning eller avfallsdeponering, och minimerar eventuella negativa effekter på människors hälsa och miljön. För mer information ber vi dig kontakta ditt IKEA-varuhus.

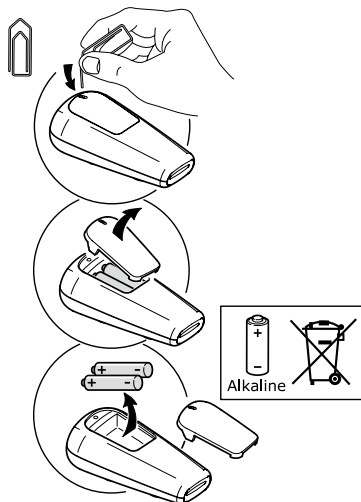

Upphovsrättmeddelande

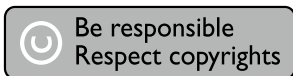

Denna produkt innehåller kopierings- skyddsteknik som skyddas av patent i USA samt andra immateriella rättigheter som tillhör Rovi Corporation. Reverse engineering (ung. omvänd ingenjörskonst) och isärtagning är förbjuden.

Meddelande om varumärke



HDMI, HDMI-logotypen och High-Definition Multimedia Interface är varumärken eller registrerade varumärken som tillhör HDMI Licensing LLC i USA och andra länder.



Dolby och dubbel-D-symbolen är registrerade varumärken som tillhör Dolby Laboratories.



Bluetooth-märket och logotyperna är registrerade varumärken som tillhör Bluetooth SIG, Inc., och all användning av sådana märken av IKEA är under licens. Andra varumärken och varunamn tillhör respektive ägare.

2 Produktöversikt

Ljudlimpa

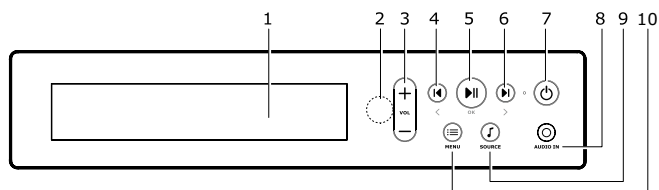

Nr	Fjärrkontroll	Funktion
1	Display panel	Visar information om det som ljudsystemet för närvarande
2	IR Sensor	Rikta fjärrkontrollen mot IR-sensorn (infraröd sensor).
3	VOL + VOL -	Höjer volymen. Tryck en gång för att höja volymen ett steg. Håll intryckt för att kontinuerligt höja volymen. Sänker volymen. Tryck en gång för att sänka volymen ett steg. Håll intryckt för att kontinuerligt sänka volymen.
4	◀ <	Hoppa till föregående spår eller FM-kanal. Navigera bakåt i menyn.
5	▶ OK	Spela/pausa. Tryck på OK i menyn.
6	▶ >	Hoppa till nästa spår eller FM-kanal. Navigera framåt i menyn.
7	⏻	Tryck för att stänga på/av strömmen.
8	AUDIO IN	För anslutning av en ljuduppspelningsenhet som till exempel en mp3-spelare, mobiltelefon eller cd-spelare.
9	SOURCE	Tryck för att byta ljudkälla.
10	MENU	Tryck för att komma till Meny och inställningar.

Bakpanelen

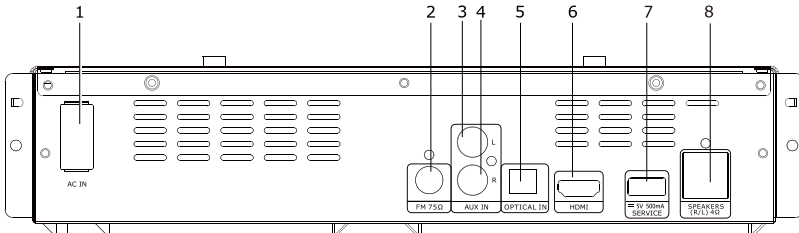

Nr	Fjärrkontrol	Funktion
1	AC IN	För att ansluta strömsladden till strömförsörjningen.
2	FM 75Ω	För att ansluta antennen för FM-radiomottagning.
3	AUX IN L	För att ansluta den vänstra kanalen på en analog enhet, som till exempel en cd-spelare eller mediaspelare, till ditt UPPLEVA-ljudsystem.
4	AUX IN R	För att ansluta den högra kanalen på en analog enhet, som till exempel en cd-spelare eller mediaspelare, till ditt UPPLEVA-ljudsystem.
5	OPTICAL IN	För att ansluta till en optisk ljudutgång på tv:n eller en digital enhet.
6	HDMI	För att ansluta till hdmi-ingången på tv:n.
7	SERVICE	Endast för utförande av underhåll.
8	SPEAKERS (R/L) 4Ω	För att ansluta till UPPLEVA-ljudsystemets högra högtalare.

Fjärrkontroll

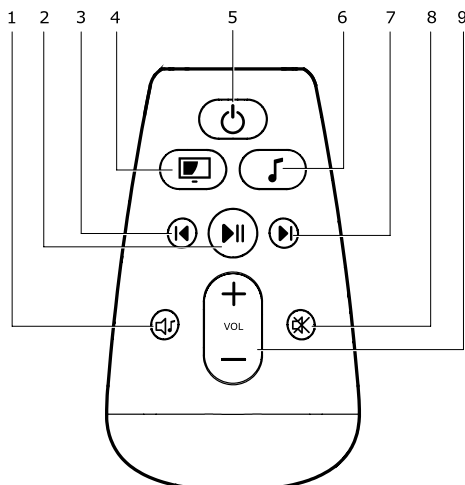

Nr	Fjärrkontroll	Funktion
1		Växlar mellan olika equalizerlägen.
2		Spela/pausa
3		Hoppar till föregående spår/tv-kanal/FM-kanal.
4		Slår på tv:n; om tv:n redan är påslagen så ändras tv-källan*.
5		Ström på/av. Slår ljudsystemet och tv:n på eller av.*
6		Slår på ljudsystemet. Om ljudsystemet redan är påslaget så ändras ljudsystemkällan.
7		Hoppar till nästa spår/tv-kanal/FM-kanal.*
8		Stänger av eller sätter på ljudsystemet.
9	+ VOL -	Vrider volymen uppåt eller nedåt.

*Dessa funktioner garanteras endast att fungera med följande UPPLEVA-TV apparater (angivet i artikelnumren):

402-565-98, 802-662-13, 202-565-99, 502-662-19, 802-566-00, 102-662-16, 602-566-01, 002-662-12, 002-565-81, 302-662-15, 602-565-78, 902-662-17.

Bashögtalare

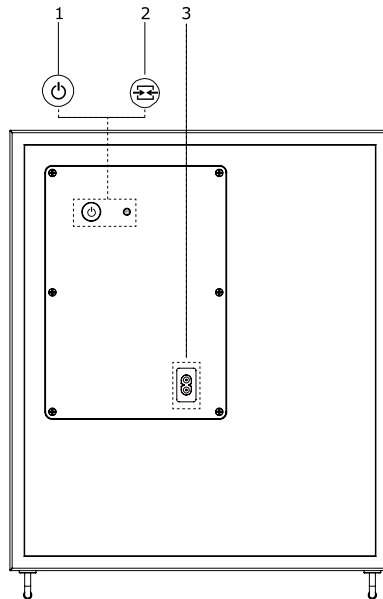

Nr	Fjärrkontr	Funktion
1	⏻	Ström på/av. Slår bashögtalaren på eller av.
2	🔇	För att parkoppla bashögtalaren med ljudlimpan.
3	AC IN	För att ansluta strömsladden till strömförsörjningen.

3 Förberedelser

Förbereda fjärrkontrollen

Sätt i två LR03-batterier (AAA-batterier) med rätt polaritet (+/-) enligt vad som anges på fjärrkontrollen.

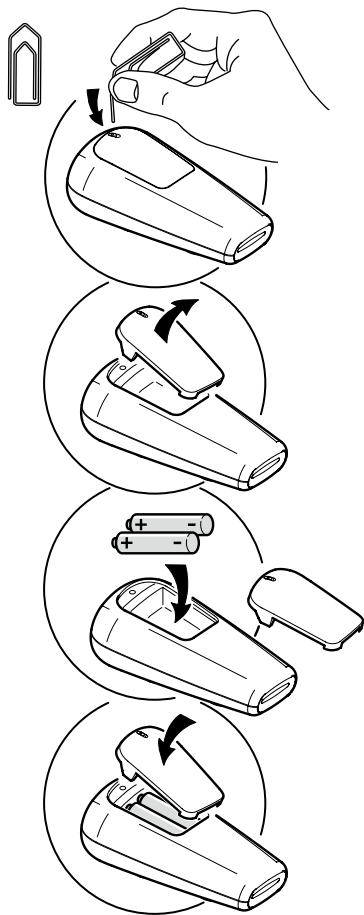

Anmärkningar:

- Om du inte ska använda fjärrkontrollen under en längre tid ska batterierna tas ur.
- Blanda inte gamla och nya batterier, eller olika typer av batterier.
- Håll batterierna borta från värme, solljus och eld.

4 Anslutning

Anslut ditt ljudsystem enligt följande beskrivningar:

Ansluta höger högtalare

Anslut den röda högtalarkabeln från höger högtalare till det röda uttaget SPEAKERS (R/L) 4Ω på baksidan av ljudlimpan.

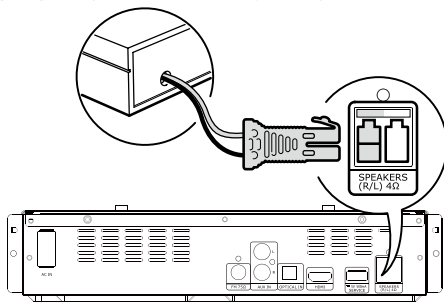

Ansluta till en tv

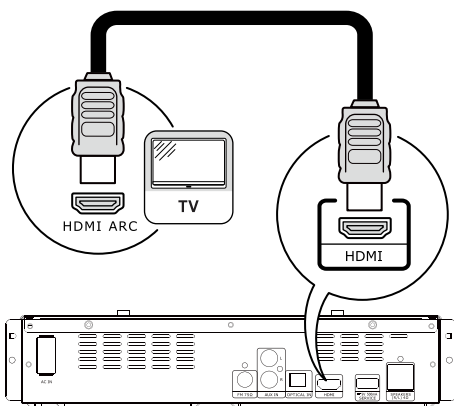

Anslut ljudsystemet till HDMI ARC-uttaget på din UPPLEVA-tv med en hdmi-kabel. Om du vill ansluta ljudsystemet till en annan tv rekommenderar vi att du använder HDMI ARC- eller OPTICAL-uttag. Efter utförd anslutning trycker du på SOURCE-knappen på fjärrkontrollen för att växla till TV (HDMI ARC)-läge.

Ansluta till en analog utgång eller enhet

Anslut till en analog ljudutgång på tv:n eller annan enhet, eller till en digital enhet.

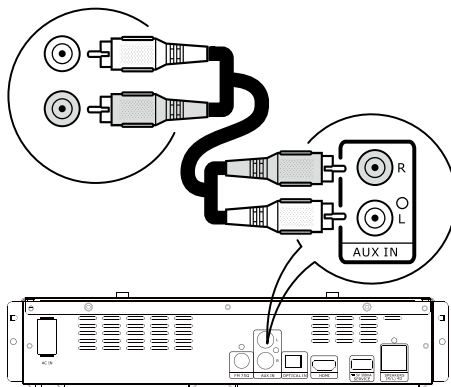

Anslut ljudkabeln från AUX IN-uttagen på ljudsystemet till AUDIO OUT-uttagen på tv:n eller annan enhet. Efter utförd anslutning trycker du på SOURCE-knappen på fjärrkontrollen för att växla till Aux In-läge.

Ansluta till en mediaenhet

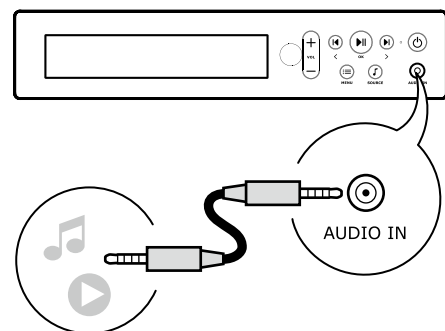

Anslut en bärbar ljudenhet, som till exempel en Mp3-spelare, mobiltelefon eller cd-spelare, till AUDIO IN-uttaget. Efter utförd anslutning trycker du på SOURCE-knappen på fjärrkontrollen för att växla till Audio In-läge.

Parkoppla bashögtalaren

Bashögtalaren är redan parkopplad för automatisk trådlös anslutning med ljudlimpor när man köper ljudsystemet. Parkoppling krävs endast vid de sällsynta tillfällena när anslutningen bryts. Parkoppla bashögtalaren med ljudlimpor så här:

1. Försäkra dig om att både ljudlimpor och bashögtalare är påslagna. Ljuset på bashögtalaren kommer att blinka långsamt.
2. Tryck på parkopplingsknappen på baksidan av bashögtalaren. Indikatorlampan på framsidan av bashögtalaren börjar då att blinka snabbare.
3. Gå till MENU (meny) för ljudsystemet och välj PAIR (parkoppla). Bildskärmen på ljudlimpan kommer att visa meddelandet "Pairing" (parkopplar). När parkopplingen är klar kommer indikatorlampan på bashögtalaren att lysa kontinuerligt.

Tryck på strömknappen på bashögtalaren för att ta bort parkopplingen från ljudlimporerna. Indikatorlampan på framsidan av bashögtalaren kommer då att slockna.

5 Använda ljudsystemet

I det här kapitlet får du hjälp med att använda ditt ljudsystem för att spela upp media från en mängd olika källor. Försäkra dig om att du gjort de anslutningar som krävs innan du börjar.

TV

Om din tv har ett HDMI ARC-uttag så kan ljudsystemet spela upp ljud från tv:n. För att göra detta vippas du på ljudsystemets källknapp på fjärrkontrollen tills TV väljs.

FM-radio

För att söka och lagra dina favoritradiostationer följer du dessa steg:

1. Tryck på SOURCE på ljudlimpan, växla till FM och tryck på OK.
2. Tryck på MENU på ljudlimpan för att gå till menyalternativen. Använd \leftarrow för att välja FM INSTALL och tryck på OK. De tillgängliga radiostationerna lagras nu automatiskt. Använd knapparna \blacktriangleleft , \blacktriangleright och \blacktriangleright för att växla mellan radiostationerna.

För att manuellt söka efter radiostationer följer du dessa steg:

1. Tryck på SOURCE på ljudlimpan och växla till FM.
2. Tryck på MENU på ljudlimpan för att gå till menyalternativen. Använd \leftarrow för att välja FM MANUAL TUNE och tryck på OK. Använd \leftarrow för att finjustera frekvensen i steg om 0,05 MHz.

För att ta bort radiostationer som lagrats följer du dessa steg:

1. Tryck på SOURCE på ljudlimpan och växla till FM.
2. Tryck på MENU på ljudlimpan för att gå till menyalternativen. Använd \leftarrow för att välja FM DELETE och tryck på OK. Växla till de radiostationer som du vill ta bort och tryck på OK.

För att välja ditt favoritvisningsläge på ljudsystemets panelskärm följer du dessa steg:

1. Tryck på SOURCE på ljudlimpan och växla till FM.
2. Tryck på MENU på ljudlimpan för att gå till menyalternativen. Använd \leftarrow för att välja INFO och tryck på OK. Använd \leftarrow för att

välja önskat visningsläge och tryck på OK för att bekräfta.

- INFO<FREQ> visar frekvenskanalen.
- INFO<RDS> kommer att visa texten från Radio Data System (om sådant finns).
- INFO<RADIO-TEXT> kommer att visa radiotexten (om sådan finns).
- INFO<OFF> kommer att göra skärmen mörkare efter 15 sekunder om indata saknas.

Bluetooth

Alla Bluetooth-aktiverade telefoner, surfplattor och andra mediaenheter är kompatibla med UPPLEVA-ljudsystem*. Så snart som din mediaenhet parkopplats med ljudsystemet kommer den att anslutas automatiskt när BLUETOOTH väljs som ljudkälla igen. Ljudsystemet kan parkopplas med åtta mediaenheter, men kommer endast att vara tillgängligt för den enhet som ansluts först. För att parkoppla med, använda och koppla från Bluetooth följer du nedanstående steg.

Gör så här för att parkoppla en mediaenhet:

1. Tryck på ljudsystemets källknapp på fjärrkontrollen och växla till BLUETOOTH. Om ingen enhet är ansluten kommer panelskärmen att visa Bluetooth wait.
2. Slå på Bluetooth på din mediaenhet. Anslut till ljudsystemet genom att ansluta till "UPPLEVA". När anslutningen upprättats kommer Bluetooth ready att visas på bildskärmen.
3. Använd knapparna \blacktriangleleft , \blacktriangleright , \blacktriangleright och \leftarrow VOL \rightarrow för att styra musikuppspelningen.

Gör så här för att välja ditt

favoritvisningsläge på panelskärmen:

1. Tryck på SOURCE på ljudlimpan och växla till BLUETOOTH.
2. Tryck på MENU på ljudlimpan för att gå till menyalternativen. Använd \leftarrow för att välja INFO och tryck på OK. Använd \leftarrow för att välja önskat visningsläge och tryck på OK för att bekräfta.
- ID3 kommer att visa Title på den översta raden, och Artist och Album på den nedersta raden.
- TIME kommer att visa texten BLUETOOTH på den översta raden, och Time på den nedersta raden.

-INFO<OFF> kommer att göra skärmen mörkare efter 15 sekunder om indata saknas.

*Under förutsättning att mediaenheten är kompatibel med Bluetooth version 2.1 + EDR eller högre.

Gör så här för att ta bort parkopplingen från en mediaenhet:

1. Tryck på SOURCE på ljudlimpan och växla till BLUETOOTH.
2. Tryck på MENU på ljudlimpan för att gå till menyalternativen. Använd </> och knappen OK för att välja FORCE UNLINK (framtvunga borttagning av länk).

Gör så här för att koppla från en mediaenhet:

Stäng av Bluetooth på Bluetooth-enheten, eller ta bort parkopplingen med UPPEVA, för att koppla från.

Välja ljudläge

Du kan välja mellan olika ljudlägen för att förbättra ljudupplevelsen. Tryck på  på fjärrkontrollen för att välja mellan lägena Standard (standard), Music (musik), News (nyheter), Movies (filmer) och Personal (personligt).

Gör så här för att ställa in läget Personal (personligt):

I läget Personal (personligt) kan du välja bas och diskant efter dina egna önskemål. För att ställa in ditt personliga läge följer du dessa steg:

1. Tryck på  på fjärrkontrollen och växla till läget Personal (personligt).
2. Basnivå: Tryck på MENU på ljudlimpan för att gå till menyalternativen. Använd </> för att välja BASS och tryck på OK. Använd </> för att välja på en skala från -6 till 6 och bekräfta med OK. Desto högre nivå som du väljer, desto mer förbättrat blir basljudet.
3. Diskantnivå: Tryck på MENU på ljudlimpan för att gå till menyalternativen. Använd </> för att välja TREBLE och tryck på OK. Använd </> för att välja på en skala från -6 till 6 och bekräfta med OK. Desto högre nivå som du väljer, desto mer förbättrat blir diskantljudet.

6 Inställningar

Inställningar

För att få en surroundeffekt kan WIDE-läget slås på:

1. Tryck på MENU på ljudlimpan för att gå till menyalternativen. Använd </> för att välja WIDE och tryck på OK. Använd knappen > för att växla till On (på) och tryck på OK för att bekräfta.

Bashögtalarens basnivån kan justeras för att passa dina önskemål:

1. Tryck på MENU på ljudlimpan för att gå till menyalternativen. Använd </> för att välja SUB och tryck på OK. Använd </> för att välja på en skala från -9 till 0 och bekräfta med OK. Desto högre som värdet är, desto mer förbättrat blir basljudet.

Panelskärmens ljusstyrka

Panelskärmens ljusstyrka kan justeras för att passa olika miljöer och preferenser. För att ändra ljusstyrkan följer du dessa steg:

1. Tryck på MENU på ljudlimpan för att gå till menyalternativen. Använd </> för att välja BRIGHTNESS och tryck på OK.
2. Använd knapparna </> för att välja High (hög), Auto eller Low (låg) och bekräfta med OK. Inställningarna High (hög) och Low (låg) kommer att ge en hög respektive låg ljusstyrka på panelskärmen, medan inställning Auto gör att panelskärmen tonas ner om den inte används under 15 sekunder.

Ändra passningstid

För att spara energi kommer ljudsystemet automatiskt att gå in i passningsläget om inget ljud spelar upp. För att ställa in tiden innan den försätts i passningsläge följer du dessa steg:

1. Tryck på MENU på ljudlimpan för att gå till menyalternativen. Använd </> för att välja AUTO STANDBY och tryck på OK.
2. Använd </> för att välja önskad tidsinställning och tryck på OK för att bekräfta.

UPPEVA-tv

Vi rekommenderar dig att göra följande inställning om du har en annan tv (inte UPPEVA*) ansluten med hdmi till UPPEVA-ljudsystemet: Denna inställning gör att tv:n och UPPEVA-ljudsystemet fungerar på bästa möjliga sätt tillsammans.

För att ställa in ljudsystemet som aktiv ljudkälla följer du dessa steg:

1. Tryck på MENU på ljudlimpan, växla till UPPEVA TV och tryck på OK.
2. Välj No (nej) om du inte har någon UPPEVA-tv*.

Inställningen "No" (nej) kommer att hindra ljudsystemet från att bryta in som aktiv ljudkälla när det slås på.

Inställningen "Yes" (ja) låter ljudsystemet bryta in som aktiv ljudkälla på tv:n. Tv-skärmen blir då svart tills du ändrar tillbaka till önskad ljudkälla.

Du kan ändra tillbaka inställningen igen om du vill använda UPPEVA-ljudsystemet med en UPPEVA-tv* i ett senare skede.

För att ställa in ljudsystemet som aktiv ljudkälla följer du dessa steg:

1. Tryck på MENU på ljudlimpan, växla till UPPEVA TV och tryck på OK.
2. Välj Yes (ja) om du har en UPPEVA-tv*

*Gäller endast för dessa UPPEVA-TV apparater (angivet i artikelnumren):
402-565-98, 802-662-13, 202-565-99,
502-662-19, 802-566-00, 102-662-16,
602-566-01, 002-662-12, 002-565-81,
302-662-15, 602-565-78, 902-662-17.

Återställa till standardinställningar

För att återställa ljudsystemet till standardinställningarna följer du dessa steg:

1. Tryck på MENU på ljudlimpan för att gå till menyalternativen. Använd </> för att välja RESET och tryck på OK. Texten Warning (varning) kommer att visas på panelskärmen. Tryck på OK.
2. Använd </> för att välja Yes (ja) eller No (nej). Yes (ja) återställer ljudsystemet till fabriksinställningarna, och No (nej) hoppar tillbaka till menyalternativen.

7 Specifikationer

Service och underhåll

- Porten SERVICE USB används endast för att uppdatera programvaran.

OBS!

Slå inte av strömmen eller koppla från USB-enheten när programuppdateringen pågår.

Huvudenhet

- Strömförsörjningseffekt: 220-240V
50/60Hz
- Strömförbrukning i passningsläge: <0.5W
- Strömförbrukning för vänster och höger högtalare: 30W
- Strömförbrukning för bashögtalaren: 20W
- Strömkonsumtion av bashögtalare i standbyläge: <0.5W
- Strömkonsumtion av bashögtalaren i nätverks standbyläge: <2.0W
- Arbetstemperatur: 5°C till 35°C
- Arbetsluftfuktighet: Mindre än 80 % (utan kondensation)
- Frekvensåtergivning:
Huvudenhet: 100Hz - 20KHz ±3 dB

Förstärkare

- Total uteffekt: 100W RMS (10% THD)
- Frekvensåtergivning: 20 Hz-20 kHz
- Ingångskänslighet:
AUX IN: 2 V
AUDIO IN: 1 V

Radio

- Mottagningsområde:
FM 87.5-108 MHz (50 kHz)
- Signal-till-brus-förhållande: FM 50 dB

8 Felsökning

Omduupplevernågotavföljandeproblemnärduanvänderdenaenhetkandustämmaavmotlistannedan.Omdu fortfarandeharproblemmeddittUPPLEVA-ljudsystembervidigkontaktaIKEA:s kundtjänst på www.IKEA.com

Problem	Tips
Fjärrkontrollen svarar inte på kommandon.	Se till att fjärrkontrollen riktas mot ljudsystemet.
	Se till att batterierna satts i med rätt polaritet.
	Kontrollera om batterierna är urladdade och måste bytas ut.
Dålig FM-mottagning	Kontrollera att FM-antennen är ansluten och korrekt installerad. Alternativt kan du använda en FM-utomhusantenn, eller använda en FM-kabelanslutning.
Det går inte att använda Bluetooth.	Försäkra dig om att din telefon, surfplatta eller annan mediaenhet stödjer Bluetooth.
	Försäkra dig om att du ansluter till rätt IKEA-enhet (den som har namnet
	Försäkra dig om att din telefon, surfplatta eller annan mediaenhet verkligen parkopplas.
	Försäkra dig om att inga andra Bluetooth-enheter i rummet parkopplas. Om någon annan Bluetooth-enhet parkopplas stänger du av Bluetooth-funktionen i den enheten.
Dålig ljudkvalitet vid uppspelning via Bluetooth.	Bluetooth-mottagningen är dålig. Flytta enheten närmare ljudsystemet, eller avlägsna eventuella hinder mellan enheten och ljudsystemet. OBS! Bluetooth-mottagningen fungerar normalt vid ett avstånd av upp till 6–8 meter när inga hinder finns i vägen. När föremål, möbler eller väggar kommer emellan minskas också avståndet. Dessutom kan också avståndet minskas när enheten läggs i fickan eller i en väska.
Inget ljud kommer från tv:n.	Försäkra dig om att ljudsystemet är anslutet till tv:n via HDMI ARC-uttaget.
Inget ljud kommer från ljudsystemet.	Kontrollera att ljudsystemet är anslutet till strömkällan.
	Försäkra dig om att ljudsystemet är påslaget.
	Försäkra dig om att kablarna är anslutna och inte brutna.
	Försäkra dig om att både vänster och höger högtalare är anslutna.
	Försäkra dig om att ljudavstängningen inte är aktiverad eller att volymen är inställd på 0.
Försäkra dig om att rätt ljudkälla är vald.	
Inget ljud kommer från ljudsystemet.	Försäkra om du har en UPPLEVA TV* eller inte i UPPLEVA TV inställningarna, se Kapitel 6 Inställningar/UPPLEVA TV. Gäller endast för dessa UPPLEVA-tv-apparater: 402-565-98, 802-662-13, 202-565-99, 502-662-19, 802-566-00, 102-662-16, 602-566-01, 002-662-12, 002-565-81, 302-662-15, 602-565-78, 902-662-17.

OBS! Om de problem som du upplever inte kan lösas med hjälp av ovanstående tips kan det eventuellt krävas en uppgradering av programvaran för ljudsystemet. Vänligen kontakta IKEA:s kundtjänst på www.IKEA.com för mer information.

9 Ordlista

Digitalt ljud

Digitalt ljud är en ljudsignal som har omvandlats till numeriska värden. Digitalt ljud kan överföras via flera kanaler. Analogt ljud kan endast överföras via två kanaler.

Dolby® Digital

Ett system, utvecklat av Dolby Laboratories, för komprimering av digitalt ljud. Det ger dig ljud i stereo (två kanaler) eller flerkanalsljud.

HDCP

(High-bandwidth Digital Content Protection: digitalt kopieringsskydd för hög bandbredd.) Detta är en specifikation som ger säker överföring av digitalt innehåll mellan olika enheter (för att förebygga otillåten kopiering.)

HDMI®

High-Definition Multimedia Interface (HDMI) är ett digitalt höghastighetsgränssnitt som kan överföra okomprimerad högupplöst video och digitalt flerkanalsljud. Det ger mycket hög bild- och ljudkvalitet. HDMI är fullständigt bakåtkompatibelt med DVI. I enlighet med HDMI-standarderna kommer anslutning till HDMI- eller DVI-produkter utan digitalt kopieringsskydd för hög bandbredd (HDCP) att resultera i avsaknad av video eller ljud.

MP3

Ett filformat med ett system för komprimering av ljuddata. Mp3 är en förkortning för Motion Picture Experts Group 1 (eller MPEG-1) Audio Layer 3. Med Mp3-formatet kan en CD-R eller CD-RW rymma omkring tio gånger mer data än en vanlig CD.

PCM

Pulskodmodulering. Ett digitalt ljudkodningssystem.

10 Contact IKEA

Om du har några frågor om din nya UPPLEVA-tv eller ljudsystemet, eller behöver service eller support, kontaktar du IKEA:s kundtjänst på www.IKEA.com. För att vara säker på att vi ska kunna bistå dig på bästa möjliga sätt ber vi dig att först noga läsa igenom användarinstruktionerna innan du kontaktar oss. Se också till att du har artikelnumret för ditt köp till hands när du ringer. Du hittar det här åttasiffriga artikelnumret på kvittot eller på baksidan av din UPPLEVA-tv eller ljudsystemet.

Contenido

1 Importante	5
Seguridad y aviso importante.....	5
Desechar el producto y las pilas	5
Aviso de derechos de autor.....	6
Aviso sobre marcas comerciales.	6
2 Visión general del producto	7
Barra del sistema de sonido.....	7
Panel posterior.....	8
Control remoto	9
Subwoofer.....	10
3 Preparación	11
Preparar el control remoto.....	11
4 Conexión	12
Conectar al altavoz derecho.....	13
Conectar al TV	12
Conectar a una salida o dispositivo analógico	12
Conectar a un dispositivo multimedia	12
Emparejar el subwoofer	13
5 Uso del sistema de sonido	14
TV.....	14
Radio FM.....	14
Bluetooth	14
Elegir el modo de audio.....	15
6 Configuración	15
Configuración de audio.....	15
Brillo del panel de visualización	15
Cambiar el tiempo de espera	15
TV UPPLEVA	15
Restablecer la configuración predeterminada.....	16
7 Especificaciones	17
8 Resolución de problemas	18
9 Glosario	19
10 Contacte con IKEA	19

1 Importante

Seguridad y aviso importante

Advertencia:

- Riesgo de sobrecalentamiento. Nunca instale el producto en un espacio reducido. Deje siempre un espacio de al menos 5 mm alrededor del producto para ventilación. Asegúrese de que las ranuras de ventilación del producto no están cubiertas por cortinas u otros objetos.
- Nunca coloque el producto, el control remoto ni las pilas cerca de llamas u otras fuentes de calor, incluida la luz directa del sol.
- Utilice este producto únicamente en interiores. No debe exponerse el aparato a goteos o salpicaduras. No debe colocarse objetos con líquido, como jarrones, sobre el aparato.
- Nunca coloque este producto sobre otro equipo eléctrico.
- El enchufe o conector eléctrico se utiliza como dispositivo de desconexión. El dispositivo de desconexión debe estar accesible fácilmente.
- Las pilas (batería o pilas instaladas) no deben exponerse a calor excesivo, como la luz del sol, fuego o similares.

Este producto y los accesorios suministrados llevan la marca "CE" y cumplen, por tanto, con las normas europeas armonizadas aplicables: la Directiva sobre Baja Tensión 2006/95/EC, la Directiva CEM 2004/108/EC y la Directiva ErP 2009/125/EC.



Desechar el producto y las pilas



El símbolo gráfico del contenedor de basura tachado indica que el artículo debe desecharse de manera separada de los residuos domésticos. El artículo debe entregarse para su reciclaje de acuerdo con las regulaciones ambientales locales para la eliminación de residuos.

Al separar un artículo marcado de los residuos domésticos, ayudará a reducir el volumen de residuos que se envían a las incineradoras o a los vertederos y a minimizar los posibles efectos negativos sobre la salud humana y el medio ambiente. Para obtener más información, póngase en contacto con su tienda IKEA.

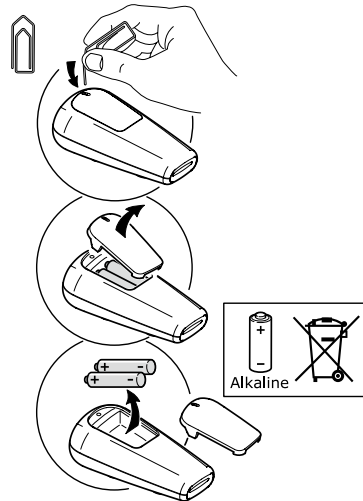

Aviso de derechos de autor

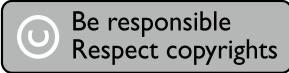

Este artículo incorpora tecnología de protección de copia protegido mediante patentes de EE. UU. y otros derechos de propiedad intelectual de Rovi Corporation. La ingeniería inversa y el desmontaje están prohibidos.

Aviso sobre marcas comerciales



HDMI, el logotipo de HDMI y HDMI High-Definition Multimedia Interface son marcas comerciales o marcas registradas de HDMI Licensing LLC en Estados Unidos y otros países.



Dolby y el símbolo de la doble D son marcas registradas de Dolby Laboratories.



La marca y el logotipo de Bluetooth son marcas registradas propiedad de Bluetooth SIG, Inc. y el uso de dichas marcas por parte de IKEA se efectúa bajo licencia. Otras marcas y nombres comerciales pertenecen a sus respectivos propietarios.

2 Visión general del producto

Barra del sistema de sonido

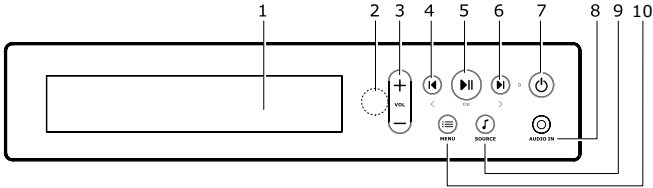

N.º	Control	Función
1	Panel de visualización	Muestra información acerca de lo que el sistema de sonido está reproduciendo.
2	Sensor IR	Apunte el control remoto al sensor IR (Infrarrojo).
3	VOL + VOL -	Sube el volumen. Pulse una vez para subir el volumen un paso. Mantenga presionado para continuar subiéndolo. Baja el volumen. Pulse una vez para bajar el volumen un paso. Mantenga presionado para continuar bajándolo.
4	◀ <	Saltar a la pista o canal FM anterior. Navegar hacia atrás en el menú.
5	▶ OK	Reproducir/Pausa. Pulse OK en el menú.
6	▶ >	Saltar a la pista o canal FM siguiente. Navegar hacia adelante en el menú.
7	⏻	Pulse para encender/apagar.
8	AUDIO IN	Para conectar un dispositivo de reproducción de audio, por ejemplo un reproductor MP3, un teléfono móvil o un reproductor de CD.
9	SOURCE	Pulse para cambiar el origen.
10	MENU	Pulse para entrar en las opciones de menú y configuración.

Panel posterior

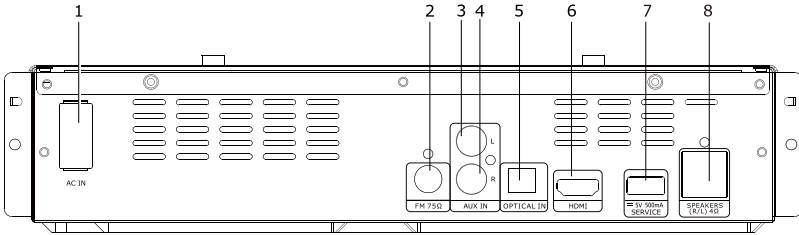

N.º	Control	Función
1	AC IN	Para conectar el cable de corriente a la fuente de alimentación.
2	FM 75Ω	Para conectar la antena para la recepción de radio FM.
3	AUX IN L	Para conectar el canal izquierdo de un dispositivo analógico, por ejemplo un reproductor de CD o un reproductor multimedia, al sistema de sonido UPPLEVA.
4	AUX IN R	Para conectar el canal derecho de un dispositivo analógico, por ejemplo un reproductor de CD o un reproductor multimedia, al sistema de sonido UPPLEVA.
5	OPTICAL IN	Para conectar a una salida óptica de audio del TV o de un dispositivo digital.
6	HDMI	Para conectar a la entrada HDMI del TV.
7	SERVICE	Solo para uso de servicio.
8	SPEAKERS (R/L) 4Ω	Para conectar el altavoz derecho del sistema UPPLEVA.

Control remoto

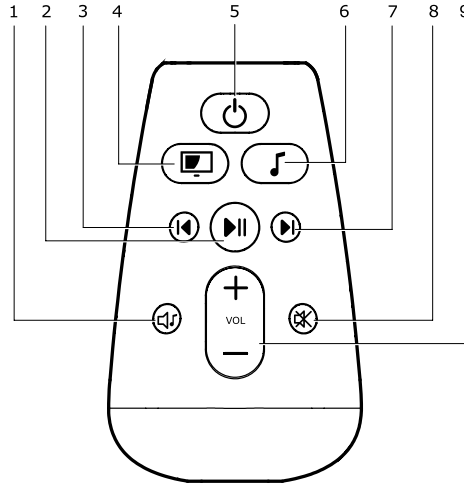



N.º	Control	Función
1		Cambia entre los diferentes modos de ecualización.
2		Reproducir/Pausa.
3		Salta a la pista/canal de TV/canal FM anterior.*
4		Enciende el TV. Si el TV está encendido, cambia el origen de TV.*
5		Encender o apagar. Activa y desactiva el sistema de sonido y el TV.*
6		Activa el sistema de sonido. Si el sistema de sonido está activado, cambia el origen del sistema de sonido.
7		Salta a la pista/canal de TV/canal FM siguiente.*
8		Silencia o reactiva el sistema de sonido.
9	+ VOL -	Sube o baja el volumen.

*Estas funciones solo se garantizan en los siguientes modelos de TV (indicado en los números de artículo) UPPLEVA:

402-565-98, 802-662-13, 202-565-99, 502-662-19, 802-566-00, 102-662-16, 602-566-01, 002-662-12, 002-565-81, 302-662-15, 602-565-78, 902-662-17.

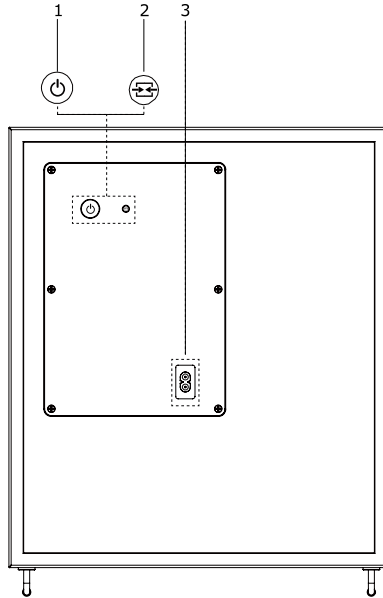
Subwoofer



N.º	Control	Función
1		Encender o apagar. Activa y desactiva el subwoofer.
2		Para emparejar el subwoofer con la barra de sonido.
3	AC IN	Para conectar el cable de corriente a la fuente de alimentación.

3 Preparación

Preparar el control remoto

Inserte dos pilas LR03 (AAA) con la polaridad correcta (+/-) como se indica en el control remoto.

Notas:

- Si no va a utilizar el control remoto durante un largo periodo de tiempo, retire las pilas.
- No mezcle pilas usadas y nuevas o pilas de diferentes tipos.
- Mantenga las pilas alejadas del calor, la luz del sol o el fuego.

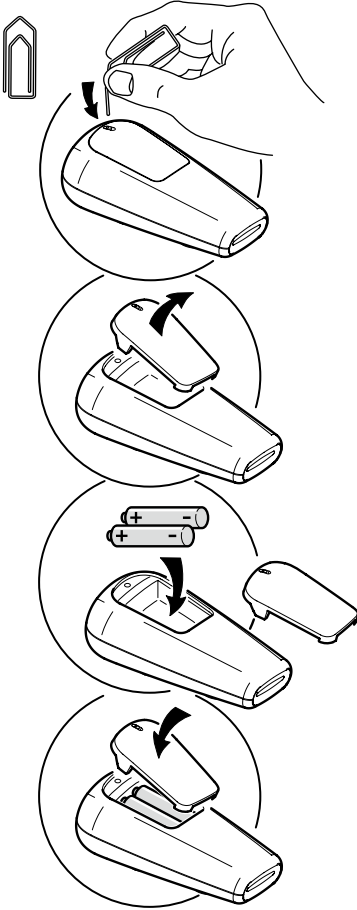

4 Conexión

Conecte el sistema de sonido de las siguientes formas.

Conectar al altavoz derecho

Conecte el cable rojo del altavoz derecho a la toma de color rojo del conector SPEAKERS (R/L) 4Ω situado en la parte posterior de la barra de sonido.

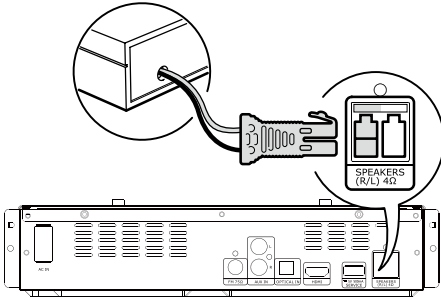

Conectar a una salida o dispositivo analógico

Conecte a una salida analógica de audio del TV u otro dispositivo, o a un dispositivo analógico.

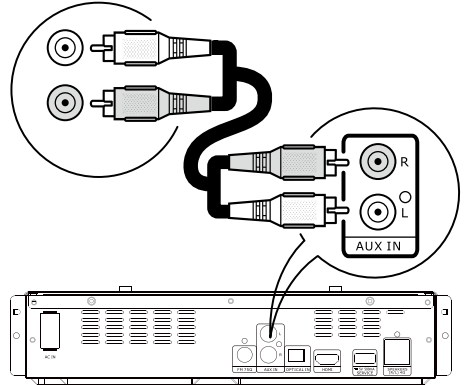

Conecte el cable de audio desde los conectores AUX IN del sistema de sonido a los conectores AUDIO OUT del TV u otro dispositivo. Después de conectar, pulse el botón SOURCE del control remoto para cambiar al modo Aux In.

Conectar al TV

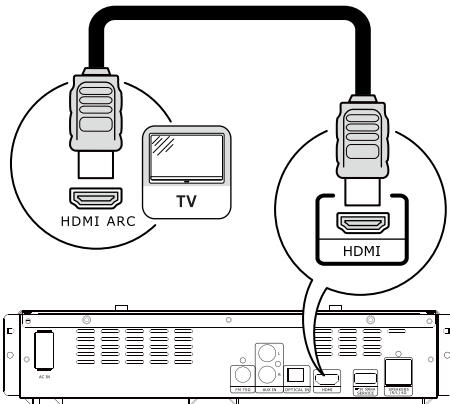

Conecte el sistema de sonido a un TV UPLEVA mediante un cable HDMI y el conector HDMI ARC del TV. Si desea conectar el sistema de sonido a otro TV, le recomendamos que utilice los conectores HDMI ARC o OPTICAL. Después de conectar, pulse el botón SOURCE del control remoto para cambiar a modo TV (HDMI ARC).

Conectar a un dispositivo multimedia

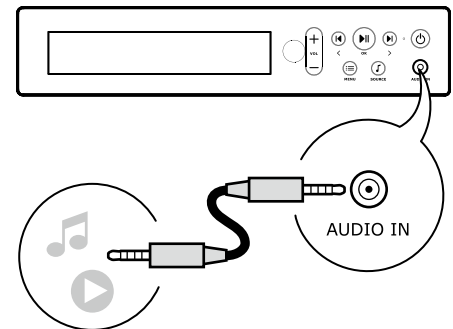

Conecte un dispositivo de audio portátil, por ejemplo un reproductor MP3, un teléfono móvil o un reproductor de CD, al conector AUDIO IN. Después de conectar, pulse el botón SOURCE del control remoto para cambiar al modo Audio In.

Emparejar el subwoofer

El subwoofer se encuentra emparejado para conectarse automáticamente de manera inalámbrica con la barra de sonido cuando usted compra el sistema de sonido. Solo hace falta emparejarlo en raras ocasiones cuando se pierde la conexión. Para emparejar el subwoofer con la barra de sonido siga estos pasos.

1. Asegúrese de que tanto la barra de sonido como el subwoofer están encendidos. La luz del subwoofer parpadeará lentamente.
2. Pulse el botón Pairing de la parte posterior del subwoofer. El indicador luminoso situado en la parte frontal del subwoofer comenzará a parpadear de manera más rápida.
3. Entre en el MENU del sistema de sonido y seleccione PAIR. El panel de visualización de la barra de sonido mostrará el mensaje "Pairing". Una vez que finalice el emparejamiento, el indicador luminoso del subwoofer brillará de forma continua.

Pulse el botón de encendido del subwoofer para desemparejarlo de la barra de sonido. El indicador luminoso de la parte frontal del subwoofer se apagará.

5 Uso del sistema de sonido

Este capítulo le ayudará a utilizar el sistema de sonido para reproducir contenido multimedia desde una amplia gama de fuentes. Asegúrese de realizar las conexiones necesarias antes de comenzar.

TV

Si el televisor dispone de un conector HDMI ARC, el sistema de sonido puede reproducir el audio del TV. Para ello, pulse varias veces la tecla de origen del sistema de sonido en el control remoto hasta seleccionar TV.

Radio FM

Para buscar y guardar sus emisoras de radio favoritas siga estos pasos.

1. Pulse SOURCE en la barra del sistema de sonido, cambie a FM y pulse OK.
2. Pulse MENU en la barra del sistema de sonido para entrar en las opciones del menú. Use </> para seleccionar FM INSTALL y pulse OK. Las emisoras disponibles se guardarán automáticamente. Use los botones ◀, ▶ para cambiar las emisoras.

Para sintonizar las emisoras manualmente siga estos pasos.

1. Pulse SOURCE en la barra del sistema de sonido y cambie a FM.
2. Pulse MENU en la barra del sistema de sonido para entrar en las opciones del menú. Use </> para seleccionar FM MANUAL TUNE y pulse OK. Use </> para la sintonización fina de la frecuencia por pasos de 0,05 MHz.

Para eliminar las emisoras guardadas siga estos pasos.

1. Pulse SOURCE en la barra del sistema de sonido y cambie a FM.
2. Pulse MENU en la barra del sistema de sonido para entrar en las opciones del menú. Use </> para seleccionar FM DELETE y pulse OK. Cambie a la emisora que desea eliminar y pulse OK.

Para elegir el modo de visualización favorito en el panel de visualización del sistema de sonido, siga estos pasos.

1. Pulse SOURCE en la barra del sistema de sonido y cambie a FM.

2. Pulse MENU en la barra del sistema de sonido para entrar en las opciones del menú. Use </> para seleccionar INFO y pulse OK. Use </> para seleccionar el modo de visualización preferido y pulse OK para confirmar.

-INFO<FREQ> muestra el canal de frecuencias.

-INFO<RDS> muestra el texto del Sistema de datos por radio (cuando sea posible).

-INFO<RADIO-TEXT> muestra el texto de radio (cuando sea posible).

-INFO<OFF> oscurece la pantalla al cabo de 15 segundos si no hay señal de entrada.

Bluetooth

Todos los teléfonos, tabletas y otros dispositivos multimedia provistos de Bluetooth son compatibles con el sistema de sonido UPPLEVA*. Una vez que el dispositivo multimedia se ha emparejado con el sistema de sonido, se conectará automáticamente cuando se vuelva a seleccionar BLUETOOTH como origen. El sistema de sonido se puede emparejar con 8 dispositivos, pero solo será visible para el dispositivo conectado en primer lugar. Siga estos pasos para emparejar, usar y desconectar Bluetooth.

Para emparejar un dispositivo multimedia.

1. Pulse el botón Source del sistema de sonido en el control remoto y cambie a BLUETOOTH. Si no hay ningún dispositivo conectado, el panel de visualización mostrará Bluetooth wait.
2. Active Bluetooth en su dispositivo multimedia. Conecte con el sistema de sonido a través de "UPPLEVA". Una vez conectado, el panel de visualización mostrará Bluetooth ready.
3. Use los botones ◀, ▶, ▶| y <+ VOL -> para controlar la reproducción de música.

Para elegir el modo de visualización favorito en el panel de visualización:

1. Pulse SOURCE en la barra del sistema de sonido y cambie a BLUETOOTH.
2. Pulse MENU en la barra del sistema de sonido para entrar en las opciones del menú. Use </> para seleccionar INFO y pulse OK. Use </> para seleccionar el modo de visualización preferido y pulse OK para confirmar.

-ID3 muestra el título en la fila superior y el artista y el álbum en la fila inferior.

-TIME muestra el texto BLUETOOTH en la fila superior y el tiempo en la fila inferior.
-INFO<OFF> oscurece la pantalla al cabo de 15 segundos si no hay señal de entrada.

*Siempre y cuando sean compatibles con Bluetooth v2.1+EDR o superior.

Para desemparejar un dispositivo multimedia:

- 1.Pulse SOURCE en la barra del sistema de sonido y cambie a BLUETOOTH.
- 2.Pulse MENU en la barra del sistema de sonido para entrar en las opciones del menú. Use </> y el botón OK para seleccionar FORCE UNLINK.

Para desconectar un dispositivo multimedia: Desactive Bluetooth en su dispositivo Bluetooth o simplemente desempárelo de UPPEVA para desconectar.

Elegir el modo de audio

Puede elegir entre diferentes modos de audio para mejorar la experiencia de sonido. Pulse  en el control remoto para seleccionar entre los modos Estándar, Música, Noticias, Película y Personal.

Cómo configurar el modo Personal:
En el modo Personal, puede elegir los niveles de graves y agudos según sus preferencias. Siga estos pasos para configurar el modo Personal.

- 1.Pulse  en el control remoto y cambie a modo Personal.
- 2.Nivel de graves: Pulse MENU en la barra del sistema de sonido para entrar en las opciones del menú. Use </> para seleccionar BASS y pulse OK. Use </> para seleccionar en una escala de -6 a 6 y pulse OK para confirmar. Cuanto más alto sea el nivel seleccionado, más se realzará el sonido de los graves.
- 3.Nivel de agudos: Pulse MENU en la barra del sistema de sonido para entrar en las opciones del menú. Use </> para seleccionar TREBLE y pulse OK. Use </> para seleccionar en una escala de -6 a 6 y pulse OK para confirmar. Cuanto más alto sea el nivel seleccionado, más se realzará el sonido de los agudos.

6 Configuración

Configuración de audio

Para obtener el efecto de sonido surround, puede activar el modo WIDE:

1. Pulse MENU en la barra del sistema de sonido para entrar en las opciones del menú. Use </> para seleccionar WIDE y pulse OK. Use el botón > para cambiar a On y pulse OK para confirmar.

El nivel de graves del subwoofer se puede ajustar para adaptarse a sus preferencias.

1. Pulse MENU en la barra del sistema de sonido para entrar en las opciones del menú. Use </> para seleccionar SUB y pulse OK. Use </> para seleccionar en una escala de -9 a 0 y pulse OK para confirmar. Cuanto más alto sea el valor, más se realzarán los graves.

Brillo del panel de visualización

El brillo del panel de visualización se puede ajustar para adaptarse a diferentes entornos o preferencias. Siga estos pasos para cambiar el brillo.

- 1.Pulse MENU en la barra del sistema de sonido para entrar en las opciones del menú. Use </> para seleccionar BRIGHTNESS y pulse OK.
- 2.Use los botones </> para seleccionar High, Auto o Low y pulse OK para confirmar. Los ajustes High y Low otorgarán un brillo alto o bajo respectivamente al panel de visualización mientras que con el ajuste Auto el panel de visualización se atenuará después de 15 segundos de inactividad.

Cambiar el tiempo de espera

Para ahorrar energía el sistema de sonido entrará en modo de espera automáticamente si no se está reproduciendo ningún sonido. Siga estos pasos para ajustar el tiempo que ha de transcurrir antes de entrar en modo de espera.

- 1.Pulse MENU en la barra del sistema de sonido para entrar en las opciones del menú. Use </> para seleccionar AUTO STANDBY y pulse OK.
- 2.Use </> para seleccionar el tiempo preferido y pulse OK para confirmar.

TV UPPEVA

Le recomendamos que realice los siguientes ajustes si tiene otro TV (que no sea UPPEVA*) conectado por HDMI al sistema de sonido UPPEVA. El ajuste permite

que la TV y el sistema de sonido UPPELVA funcionen juntos de la mejor manera posible.

Siga estos pasos para la configuración.

- 1.Pulse MENU en la barra del sistema de sonido, cambie a UPPELVA TV y pulse OK.
- 2.Seleccione No si no dispone de un TV UPPELVA*.

El ajuste "No" evitará que el sistema de sonido se establezca como origen activo al encenderlo.

El ajuste "Yes" permitirá que el sistema de sonido se establezca como origen activo del TV, dejando la pantalla del TV en negro hasta que cambie de nuevo al origen deseado.

Puede volver a cambiar la configuración de nuevo si desea utilizar el sistema de sonido UPPELVA con un TV UPPELVA* más adelante.

Siga estos pasos para la configuración.

- 1.Pulse MENU en la barra del sistema de sonido, cambie a UPPELVA TV y pulse OK.
- 2.Seleccione Yes si dispone de un TV UPPELVA*

*Válido solo para los siguientes modelos de TV (indicado en los números de artículo) UPPELVA:

402-565-98, 802-662-13, 202-565-99,
502-662-19, 802-566-00, 102-662-16,
602-566-01, 002-662-12, 002-565-81,
302-662-15, 602-565-78, 902-662-17.

Restablecer la configuración predeterminada

Siga estos pasos para restablecer el sistema de sonido a la configuración predeterminada.

- 1.Pulse MENU en la barra del sistema de sonido para entrar en las opciones del menú. Use </> para seleccionar RESET y pulse OK. Se mostrará el texto Warning en el panel de visualización. Pulse OK.
- 2.Use </> para seleccionar Yes o No. La opción Yes restablece el sistema de sonido a los valores de fábrica y la opción No le devuelve a las opciones del menú.

7 Especificaciones

Servicio

- El puerto USB SERVICE se usa solo para actualizar el software.

Nota:

No interrumpa el suministro eléctrico ni retire el dispositivo USB mientras actualiza el software.

Unidad principal

- Fuente de alimentación:
220-240V 50/60Hz
- Consumo de energía en modo de espera: <0.5W
- Consumo de energía de los altavoces izquierdo y derecho: 30W
- Consumo de energía del subwoofer: 20W
- Consumo de energía del subwoofer en modo de espera: <0.5 W
- El consumo del subwoofer en modo standby es menor de: <2.0W
- Temperatura de funcionamiento: de 5 °C a 35 °C
- Humedad de funcionamiento: Menos del 80 % (sin condensación)
- Respuesta de frecuencia:
Unidad principal: 100Hz - 20KHz ± 3 dB

Amplificador

- Potencia de salida total: 100W RMS (10% THD)
- Respuesta de frecuencia: 20 Hz-20 kHz
- Sensibilidad de entrada:
AUX IN: 2 V
AUDIO IN: 1 V

Radio

- Rango de sintonización:
FM 87.5-108 MHz (50 kHz)
- Relación señal-ruido: FM 50 dB

8 Resolución de problemas

Si experimenta cualquiera de las siguientes dificultades mientras utiliza la unidad, compruebe la lista que se muestra a continuación. Si sigue teniendo problemas con su sistema de sonido UPPEVA, contacte con el Servicio de atención al cliente de IKEA en www.IKEA.com.

Problema	Sugerencia
No hay reacción al control remoto.	Asegúrese de que el control remoto está apuntando hacia el sistema de sonido.
	Asegúrese de que las pilas están colocadas correctamente.
	Compruebe si las pilas están agotadas y reemplácelas por pilas nuevas.
Mala recepción de la señal FM	Asegúrese de que la antena FM está conectada e instalada correctamente. Alternativamente, use una antena de FM externa o un cable para conexión de FM.
No se puede usar Bluetooth.	Asegúrese de que su teléfono, tableta u otro dispositivo multimedia es compatible con Bluetooth.
	Asegúrese de conectar al dispositivo IKEA correcto con el nombre de UPPEVA.
	Asegúrese de que su teléfono, tableta u otro dispositivo multimedia está emparejado.
	Asegúrese de que no hay otros dispositivos Bluetooth en la habitación que estén emparejados. Si hay otro dispositivo Bluetooth emparejado, desactive la función Bluetooth en dicho dispositivo.
Mala calidad de sonido durante la reproducción a través de Bluetooth.	La señal de Bluetooth es débil. Acerque el dispositivo al sistema de sonido o retire cualquier obstáculo que se encuentre entre el dispositivo y el sistema de sonido. Nota: La señal de Bluetooth funciona normalmente a una distancia de hasta 6-8 metros en una trayectoria sin obstáculos. Cuando hay objetos, muebles o paredes en medio, la distancia se reduce. La distancia también puede verse reducida cuando el dispositivo se coloca en los bolsillos o en una funda.
No hay señal de audio en el TV.	Asegúrese de que el sistema de sonido está conectado al TV a través del conector HDMI ARC.
No hay señal de audio en el sistema de sonido.	Asegúrese de que el sistema de sonido está conectado a la fuente de alimentación.
	Asegúrese de que el sistema de sonido está encendido.
	Asegúrese de que los cables están conectados y no se encuentran deteriorados.
	Asegúrese de que los altavoces izquierdo y derecho están conectados.
	Asegúrese de que el audio no está silenciado ni el volumen está establecido en 0.
	Asegúrese de que ha seleccionado el origen correcto.
La pantalla de TV se queda en negro al encender el sistema de sonido	Asegúrese de haber elegido si tiene un TV UPPEVA* o no en la configuración de UPPEVA TV, consulte el Capítulo 6 Configuración / TV UPPEVA. Válido solo para los siguientes modelos de TV UPPEVA: 402-565-98, 802-662-13, 202-565-99, 502-662-19, 802-566-00, 102-662-16, 602-566-01, 002-662-12, 002-565-81, 302-662-15, 602-565-78, 902-662-17.

Nota: Si los problemas no se resuelven con las sugerencias descritas arriba, el sistema de sonido puede necesitar una actualización de software. Póngase en contacto con el Servicio de atención al cliente de IKEA en www.IKEA.com para obtener más información.

9 Glosario

Audio digital

Audio digital es una señal de audio que ha sido convertida a valores numéricos. El sonido digital se puede transmitir a través de múltiples canales. El sonido analógico sólo se puede transmitir a través de dos canales.

Dolby® Digital

Sistema para comprimir el sonido digital desarrollado por Dolby Laboratories. Ofrece sonido estéreo (2 canales) o audio multicanal.

HDCP

High-bandwidth Digital Content Protection (Protección de contenido digital de ancho de banda alto). Esta es una especificación que proporciona una transmisión segura del contenido digital entre distintos dispositivos (para evitar la violación de los derechos de autor).

HDMI®

High-Definition Multimedia Interface (HDMI) es una interfaz digital de alta velocidad que puede transmitir vídeo de alta definición sin comprimir y audio digital multicanal. Ofrece gran calidad de imagen y sonido. HDMI es totalmente compatible con versiones anteriores de DVI. Tal como establece el estándar HDMI, conectar un producto sin HDCP (High-bandwidth Digital Content Protection) a HDMI o DVI tendrá como resultado la ausencia de vídeo o audio.

MP3

Formato de archivo con sistema de compresión de datos de audio. MP3 es la abreviatura de Motion Picture Experts Group 1 (o MPEG-1) Audio Layer 3. Con el formato MP3, un CD-R o CD-RW puede albergar una cantidad de datos aproximadamente 10 veces mayor que un CD normal.

PCM

Pulse Code Modulation (Modulación por impulsos codificados). Sistema de codificación de audio digital.

10 Contacte con IKEA

Si tiene alguna pregunta acerca de su nuevo TV o sistema de sonido UPPLEVA o necesita servicio o asistencia, póngase en contacto con el Servicio de atención al cliente de IKEA en www.IKEA.com.

Para asegurarnos de poder ofrecerle la mejor asistencia posible, lea atentamente el manual antes de contactar con nosotros. Tenga a mano el número de artículo de su compra cuando llame. Encontrará los 8 dígitos del número de artículo en la factura o en la parte posterior de su TV o sistema de sonido UPPLEVA.

ITALIANO

1	Informazioni Importanti	5
	Sicurezza e note importanti	5
	Smaltimento del prodotto e delle batterie	5
	Informazioni sul Copyright.....	6
	Informazioni sui marchi registrati.	6
2	Caratteristiche Prodotto	7
	Barra sistema audio.....	7
	Pannello Posteriore.....	8
	Telecomando	9
	Subwoofer.....	10
3	Preparazione	11
	Preparazione Telecomando	11
4	Collegamento	12
	Collegamento diffusore destro.....	13
	Collegamento alla TV	12
	Collegamento ad un'uscita o a un dispositivo analogico.....	12
	Collegamento ad un dispositivo multimediale	12
	Associazione subwoofer.....	13
5	Utilizzo sistema audio	14
	TV.....	14
	Radio FM.....	14
	Bluetooth	14
	Selezionare modalità suono	15
6	Impostazioni	15
	Impostazioni suono	15
	Luminosità pannello video	15
	Modifica tempo di standby.....	15
	TV UPPLEVA	15
	Ripristino impostazioni predefinite	16
7	Specifiche Prodotto	17
8	Risoluzione problemi	18
9	Glossario	19
10	Contattare IKEA	19

1 Informazioni Importanti

Sicurezza e note importanti

Attenzione:

- Rischio di surriscaldamento! Non installare il prodotto in uno spazio ristretto. Lasciare sempre uno spazio di almeno 5 mm attorno al prodotto per la ventilazione. Assicurarsi che tende o altri oggetti non coprano le fessure di ventilazione del prodotto.
- Non posizionare il prodotto, il telecomando o le batterie vicino a fiamme libere o altre fonti di calore, inclusa la luce diretta del sole.
- Utilizzare il prodotto solo in spazi interni. L'apparecchio non deve essere esposto a gocce o schizzi; gli oggetti contenenti liquidi, ad esempio vasi, non devono essere posizionati sull'apparecchio.
- Non posizionare mai il prodotto su un'altra apparecchiatura elettrica.
- Come dispositivi di disconnessione sono utilizzati la spina o l'accoppiatore; il dispositivo di scollegamento deve essere prontamente utilizzabile.
- Le batterie (il contenitore delle batterie o le batterie installate) non devono essere esposte a calore eccessivo come luce solare, fuoco o simili.

Questo prodotto e gli accessori in dotazione sono contrassegnati con la marcatura "CE" e rispettano quindi le relative normative europee: la Direttiva sulla Bassa Tensione 2006/95/CE, la Direttiva EMC 2004/108/CE, e la direttiva ErP 2009/125/CE.



Smaltimento del prodotto e delle batterie



Il simbolo del cassonetto barrato indica che l'elemento deve essere smaltito separatamente dai rifiuti domestici. Il prodotto dovrebbe essere riconsegnato per il riciclaggio in conformità alla normativa locale sullo smaltimento dei rifiuti. Separare un elemento dai rifiuti domestici contribuisce a ridurre il volume di rifiuti inviati agli inceneritori o alle discariche e minimizza ogni potenziale impatto negativo sulla salute dell'uomo e dell'ambiente. Per ulteriori informazioni, si prega di contattare il negozio IKEA.

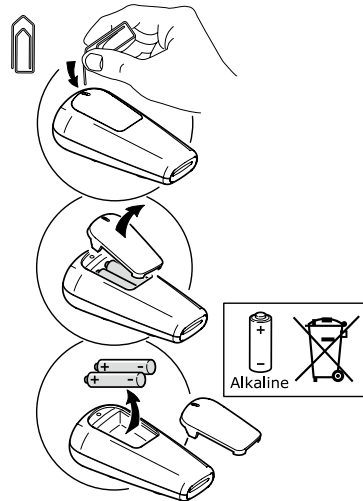

Informazioni sul Copyright

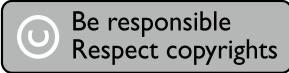

Questo prodotto integra una tecnologia di protezione da copia tutelata da brevetti USA e altri diritti di proprietà intellettuale di Rovi Corporation. Il reverse engineering e lo smontaggio sono proibiti.

Informazioni sui marchi registrati



HDMI, il logo HDMI e High-Definition Multimedia Interface sono marchi o marchi registrati di HDMI Licensing LLC negli USA o in altri paesi.



I simboli Dolby e double-D sono marchi registrati di Dolby Laboratories.



Il marchio e il logo Bluetooth sono marchi registrati di proprietà di Bluetooth SIG, Inc. e qualsiasi utilizzo di tali marchi da parte di IKEA è concesso in licenza. Gli altri marchi e nomi commerciali sono di proprietà dei rispettivi titolari.

2 Caratteristiche Prodotto

Barra Sistema Audio

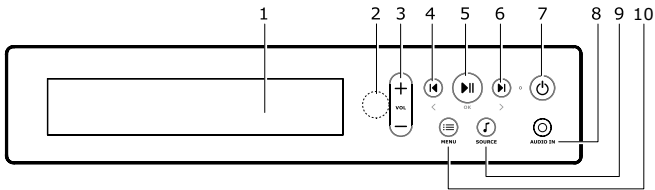

No.	Simbolo	Funzione
1	Pannello Schermo	Mostra le informazioni relative a ciò che il sistema audio sta riproducendo.
2	Sensore IR	Point the remote control at the IR (Infra Red) sensor.
3	VOL + VOL -	Alza il volume. Premere una volta per alzare il volume di un livello. Premere e tenere premuto per continuare ad alzare il volume. Consente di abbassare il volume. Premere una volta per abbassare il volume di un livello. Premere e tenere premuto per smettere di abbassare il volume.
4	◀ <	Passa alla traccia o al canale FM precedente. Passa al menu precedente.
5	▶ OK	Avvia/Pausa. Premere OK nel Menu.
6	▶ >	Passa alla traccia o al canale FM successivo. Passa al menu successivo.
7	⏻	Premere per accendere e spegnere.
8	AUDIO IN	Per il collegamento di un dispositivo multimediale, ad esempio un lettore MP3, telefono cellulare o lettore CD.
9	SOURCE	Premere per cambiare sorgente.
10	MENU	Premere per accedere al Menu e alle Impostazioni.

Pannello Posteriore

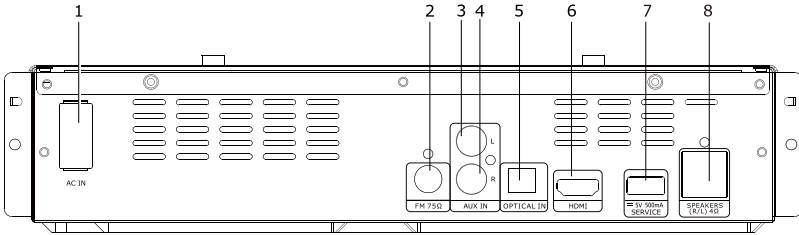

No.	Simbolo	Funzione
1	AC IN	Per collegare il cavo per l'alimentazione.
2	FM 75Ω	Per collegare il cavo per l'alimentazione.
3	AUX IN L	Per collegare il canale sinistro di un dispositivo analogico, ad esempio un lettore multimediale, al sistema audio UPPLEVA.
4	AUX IN R	Per collegare il canale destro di un dispositivo analogico, ad esempio un lettore CD o lettore multimediale, al sistema audio UPPLEVA.
5	OPTICAL IN	Per collegarsi a un'uscita audio ottica sul TV o su un dispositivo digitale.
6	HDMI	Per collegarsi all'ingresso HDMI sul TV.
7	SERVICE	Solo per uso di servizio.
8	SPEAKERS (R/L) 4Ω	Per collegare un diffusore al sistema UPPLEVA.

Telecomando

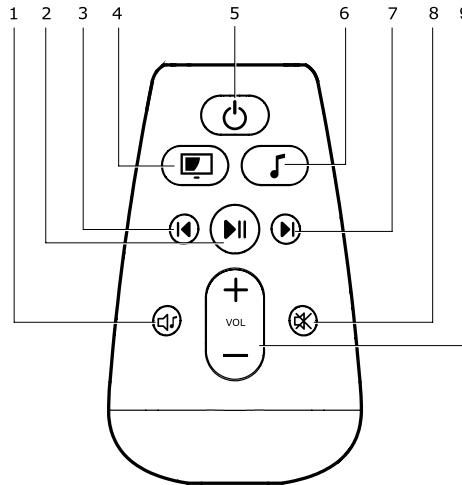



No.	Simbolo	Funzione
1		Cambia tra le diverse modalità di equalizzazione.
2		Avvia/Pausa.
3		Passa alla traccia/canale TV/canale FM precedente*.
4		Accende il televisore: se il televisore è acceso, questo cambia la sorgente TV*.
5		Accende o Spegne. Attiva sistema audio e accende o spegne il TV*.
6		Accende il sistema audio. Se il sistema audio funziona, questo cambia la sorgente del sistema audio.
7		Passa alla traccia/canale TV/canale FM successivo *.
8		Azzerà o ripristina il volume.
9	+ VOL -	Aumenta o riduce il volume.

* Queste funzioni sono garantite solo se si utilizza un TVs (indicato nei numeri degli articoli) UPPLEVA:

402-565-98, 802-662-13, 202-565-99, 502-662-19, 802-566-00, 102-662-16, 602-566-01, 002-662-12, 002-565-81, 302-662-15, 602-565-78, 902-662-17.

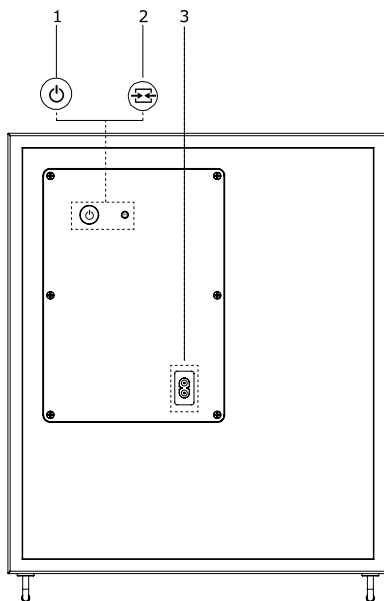
Subwoofer



No.	Simbolo	Funzione
1		Accensione o spegnimento. Accende o spegne il Subwoofer.
2		Per associare il subwoofer alla barra audio.
3	AC IN	Per collegare il cavo di alimentazione.

3 Preparazione

Preparare il telecomando

Inserire due batterie LR03 (AAA) con la corretta polarità (+/-) come indicato sul telecomando.

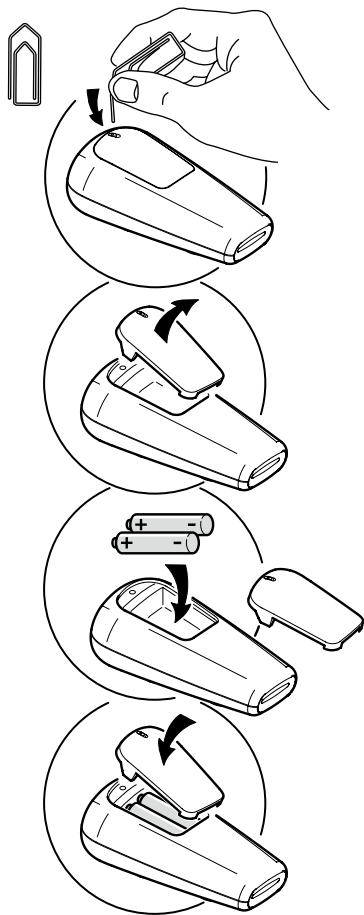

Note:

- Se non si intende utilizzare il telecomando per un lungo periodo, rimuovere la batterie.
- Non utilizzare insieme batterie vecchie e nuove o di tipo differente.
- Tenere le batterie lontane da fonti di calore, dal sole o dal fuoco.

4 Collegamento

Effettuare il collegamento con queste modalità.

Collegamento del diffusore destro

Collegare il cavo rosso del diffusore dall'altoparlante destro alla presa SPEAKERS (R / L) 4Ω sul retro della barra audio.

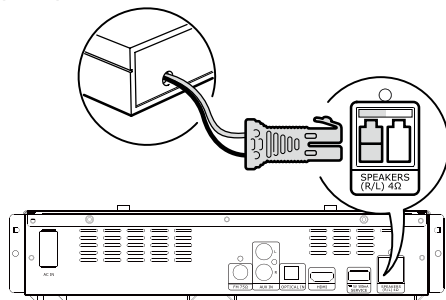

Collegamento a un'uscita o di un dispositivo analogico

Collegarsi a un'uscita audio analogica sul TV o su un altro dispositivo, o a un altro apparato analogico.

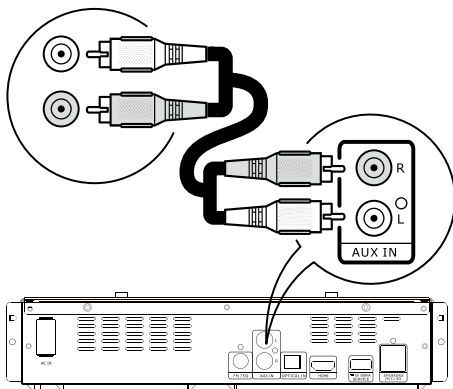

Collegamento al Televisore

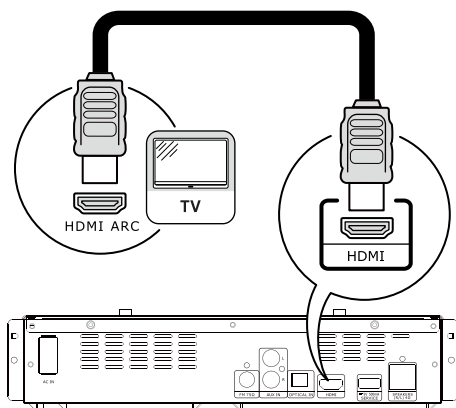

Collegare il sistema audio a un televisore UPPELEVA utilizzando un cavo HDMI e la presa HDMI ARC sul televisore. Se si desidera collegare il sistema audio a un altro televisore, si consiglia di utilizzare prese HDMI ARC o OPTICAL. Dopo il collegamento, premere il tasto SOURCE sul telecomando per passare alla modalità (HDMI ARC) TV.

Collegare il cavo audio dalle prese AUX IN sul sistema audio alle prese AUDIO OUT sul TV o su un altro dispositivo. Dopo il collegamento, premere il tasto SOURCE sul telecomando per passare alla modalità Aux In.

Collegamento ad un dispositivo multimediale

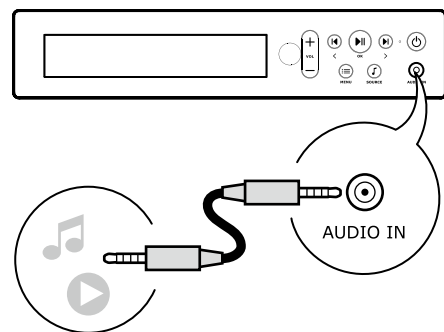

Collegare il dispositivo multimediale, ad esempio un lettore MP3, telefono cellulare o lettore CD, alla presa AUDIO IN. Dopo il collegamento, premere il tasto SOURCE sul telecomando per passare alla modalità Audio In.

Associazione del subwoofer

Il subwoofer è già associato per il collegamento wireless automatico con le barre audio quando si acquista il sistema audio.

L'accoppiamento è necessario solo in rare occasioni, quando la connessione viene persa. Per associare il subwoofer con le barre audio attenersi alla seguente procedura.

1. Assicurarsi che entrambe sia la barra audio sia il subwoofer siano accesi. La luce del subwoofer lampeggia lentamente.
2. Premere il pulsante di associazione sul retro del subwoofer. La spia sulla parte anteriore del subwoofer inizia a lampeggiare velocemente.
3. Accedere al MENU del sistema audio e selezionare PAIR. Il pannello di visualizzazione sulla barra audio mostrerà il messaggio "Associazione". Quando l'abbinamento è ultimato, la spia sul subwoofer rimarrà accesa permanentemente.

Premere il pulsante di accensione del subwoofer per annullare l'associazione con le barre sonore. La spia sulla parte anteriore del subwoofer si spegne.

5 Utilizzo del sistema audio

Questo capitolo consente di utilizzare il sistema audio per riprodurre file multimediali da una vasta gamma di fonti. Assicurarsi che le connessioni necessarie siano state effettuate prima di iniziare.

TV

Se il televisore dispone di una presa HDMI ARC il sistema audio è in grado di riprodurre l'audio. Per fare questo premere il tasto SOURCE del sistema audio sul telecomando fino a quando si sceglie TV. is chosen.

Radio FM

Per cercare e memorizzare le stazioni radio seguire questi passaggi.

1. Premere SOURCE sulla barra audio, passare a FM e premere OK.
2. Premere MENU sulla barra audio per entrare nelle opzioni di menu. Le stazioni disponibili vengono memorizzate automaticamente. Usare </> per selezionare FM INSTALL e premere OK. Le stazioni disponibili vengono memorizzate automaticamente. Utilizzare i pulsanti ◀ e ▶ per passare tra una stazione e l'altra.

Per sintonizzare manualmente le stazioni seguire questi passaggi

1. Premere SOURCE sulla barra audio, passare a FM e premere OK.
2. Premere MENU sulla barra di sistema audio per entrare nelle opzioni di menu. Usare </> per selezionare FM MANUAL TUNE e premere OK. Usare </> per sintonizzare la frequenza a passi di 0,05 MHz.

Per eliminare le stazioni memorizzate seguire questi passaggi.

1. Premere SOURCE sulla barra audio, passare a FM e premere OK.
2. Premere MENU sulla barra di sistema audio per entrare nelle opzioni di menu. Usare </> per selezionare FM DELETE e premere OK. Passare alle stazioni che si desidera eliminare e premere OK.

Per scegliere la modalità di visualizzazione preferita sul display del pannello sistema audio seguire questi passi.

1. Premere SOURCE sulla barra audio, passare a FM e premere OK.
2. Premere MENU sulla barra di sistema audio per entrare nelle opzioni di menu. Usare </> per selezionare INFO e premere OK. Usare </> per selezionare la modalità di visualizzazione desiderata e premere OK per confermare.
 - INFO <FREQ> visualizzerà il canale di frequenza.
 - INFO <RDS> visualizzerà il testo dal Sistema Dati Radio (RDS).
 - INFO <RADIO-TEXT> per visualizzare il testo radio (se disponibile).
 - INFO <OFF> il display si scurisce dopo 15 secondi se non ci sono dati in ingresso.

Bluetooth

Tutti i telefoni, i tablet e gli altri dispositivi multimediali abilitati Bluetooth sono compatibili con il sistema audio UPPEVA*. Una volta che il dispositivo multimediale è associato con il sistema audio si collegherà automaticamente quando BLUETOOTH viene scelto di nuovo come sorgente. Il sistema audio può essere associato a 8 dispositivi contemporaneamente, ma sarà visibile solo al dispositivo collegato per primo. Seguire questa procedura per associare, utilizzare e scollegare Bluetooth.

Come associare un dispositivo multimediale.

1. Premere il pulsante SOURCE del sistema audio sul telecomando, passare a Bluetooth e premere OK. Se non è collegato alcun dispositivo, il display mostrerà Bluetooth Wait.
2. Accendere il Bluetooth sul dispositivo multimediale. Collegare al sistema audio collegandosi a "UPPEVA". Una volta collegato il display mostrerà Bluetooth Ready.
3. Usare i pulsanti ◀, ▶, ▶▶ e <+ VOL -> per gestire la riproduzione della musica.

1. Premere SOURCE sulla barra audio, passare a Bluetooth e premere OK.
2. Premere MENU sulla barra audio per entrare nelle opzioni di menu. Usare </> per selezionare INFO e premere OK. Usare </> per selezionare la modalità di visualizzazione desiderata e premere OK per confermare.
 - ID3 visualizzerà il titolo sulla riga superiore e l'artista e album sulla riga inferiore.

- TIME visualizzerà il testo BLUETOOTH sulla riga superiore e il Tempo sulla riga inferiore.
 - INFO <OFF> il display si scurisce dopo 15 secondi se non ci sono dati in ingresso.

* A condizione che sia compatibile con Bluetooth v2.1 + EDR o superiore.

Per scollegare un dispositivo multimediale.

1. Premere SOURCE sulla barra audio, passare a BLUETOOTH e premere OK
2. Premere MENU sulla barra audio per accedere alle opzioni di menu. Usare </> e il pulsante OK per selezionare FORCE UNLINK.

Per disconnettere un dispositivo multimediale.

Per disconnettersi, spegnere Bluetooth sul dispositivo Bluetooth o semplicemente disassociare da UPPEVA.

Scelta modalità audio

È possibile scegliere tra diverse modalità sonore per adattare il suono a quello che si sta ascoltando e per migliorare l'esperienza sonora. Premere il tasto  sul telecomando per passare tra Standard, Musica, Notizie, Cinema e la modalità Personale.

Impostazione modalità personale

In modalità personale è possibile impostare i livelli dei bassi e degli alti in base alle proprie preferenze. Attenersi alla seguente procedura per impostare la modalità personale.

1. Premere il pulsante  sul telecomando: premere più volte per passare alla modalità personale e premere OK.
2. Livello dei bassi: premere MENU sulla barra sul sistema audio per accedere alle opzioni di menu. Usare </> per selezionare BASS e premere OK. Usare </> per scegliere su una scala da -6 a 6 e premere OK per confermare. Più alto è il livello scelto, più rafforzato sarà il suono dei bassi.
3. Livello degli alti: premere MENU sulla barra sul sistema audio per entrare nelle opzioni di menu. Usare </> per selezionare TREBLE e premere OK. Usare </> per scegliere su una scala da -6 a 6 e premere OK per confermare. Più alto è il livello scelto, più rafforzato sarà il suono degli alti.

6 Impostazioni

Impostazioni suono

Per ottenere un effetto surround può essere attivata la modalità WIDE:

1. Premere MENU sulla barra audio per entrare nelle opzioni di menu. Usare </> per selezionare WIDE e premere OK. Utilizzare il pulsante > per passare alla On e premere OK per confermare.

Il livello dei bassi subwoofer può essere regolato in base alle preferenze.

1. Premere MENU sulla barra sul sistema audio per entrare nelle opzioni di menu. Usare </> per selezionare SUB e premere OK. Usare </> per scegliere su una scala da -9 a 0 e premere OK per confermare. Più alto è il valore, più i bassi saranno rafforzati.

Luminosità del display del pannello

La luminosità del display può essere regolata per adattarla a condizioni o preferenze diverse. Seguire questa procedura per modificare la luminosità:

1. Premere MENU sulla barra di sistema audio per entrare nelle opzioni di menu. Usare </> per selezionare BRIGHTNESS e premere OK.
2. Utilizzare i pulsanti </> per selezionare High, Auto o Low e premere OK per confermare. Le impostazioni High e Low daranno una luminosità del display rispettivamente elevata e ridotta, mentre con l'impostazione Auto il display ridurrà la sua luminosità dopo 15 secondi di non utilizzo.

Modifica tempo di standby

Per risparmiare energia, il sistema audio entrerà in standby automaticamente se non vi è riproduzione audio. Seguire questa procedura per regolare il tempo di ingresso in standby.

1. Premere MENU sulla barra di sistema audio per entrare nelle opzioni di menu. Usare </> per selezionare AUTO STANDBY e premere OK.
2. Usare </> per selezionare il tempo preferito e premere OK per confermare.

TV UPPEVA

Si consiglia di effettuare le seguenti impostazioni se si dispone di un altro televisore (non UPPEVA*) collegato con HDMI al sistema audio UPPEVA. L'impostazione permette al televisore e al sistema audio UPPEVA di funzionare nel migliore dei modi.

Seguire questi passi per effettuare l'impostazione.

- 1 . Premere MENU sulla barra audio, passare a UPPLEVA TV e premere OK.
- 2 . Selezionare No se non si dispone di un TV UPPLEVA*.

L'impostazione su "No" impedirà al sistema audio di operare come sorgente attiva quando è acceso.

L'impostazione su "Yes" consentirà al sistema audio di operare come sorgente attiva sul televisore, lasciando lo schermo TV vuoto finché non si cambia di nuovo la sorgente desiderata.

È possibile modificare nuovamente l'impostazione se si desidera utilizzare il sistema audio UPPLEVA con TV UPPLEVA* in una fase successiva.

Seguire questi passi per configurare.

- 1 . Premere MENU sulla barra di sistema audio, passare a UPPLEVA TV e premere OK.
- 2 . Selezionare Yes se si dispone di una TV UPPLEVA*

*Valido solo per questi TVs (indicato nei numeri degli articoli) UPPLEVA:

402-565-98, 802-662-13, 202-565-99,
502-662-19, 802-566-00, 102-662-16,
602-566-01, 002-662-12, 002-565-81,
302-662-15, 602-565-78, 902-662-17.

Ripristino impostazioni predefinite

Attenersi alla seguente procedura per ripristinare il sistema audio alle impostazioni predefinite.

1. Premere MENU sulla barra di sistema audio per entrare nelle opzioni di menu. Usare </> per selezionare RESET e premere OK. Il testo Warning verrà visualizzato sul display del pannello. Premere OK.
2. Usare </> per selezionare Yes o No. Yes azzererà il sistema audio alle impostazioni di fabbrica e No passerà di nuovo alle opzioni di menu.

7 Specifiche prodotto

Servizio

- La porta USB SERVICE viene utilizzata solo per aggiornare il software.

Nota:

Durante l'aggiornamento del software non rimuovere l'alimentazione o estrarre il dispositivo USB.

Unità principale

- Alimentazione: 220-240V 50/60Hz
- Consumo energetico in modalità standby: <0.5W
- Potenza massima consumata dai diffusori di sinistra e destra: 30W
- Potenza massima consumata dal Subwoofer: 20W
- Il consumo di potenza del subwoofer in modalità standby: <0.5 W
- Consumo energetico del subwoofer in modalità standby connesso: <2.0W
- Temperatura di utilizzo: da: 5°C a 35°C
- Umidità operativa: meno dell'80% (senza condensa)
- Risposta in frequenza:
Unità principale: 100Hz - 20KHz ± 3 dB

Amplificatore

- Potenza di uscita totale: 100W RMS
- (10% THD)
- Risposta in frequenza: 20 Hz-20 kHz
- Sensibilità di ingresso:
AUX IN: 2 V
AUDIO IN: 1 V

Radio

- Gamma di sintonizzazione:
FM 87.5-108 MHz (50 kHz)
- Rapporto segnale-rumore: FM 50 dB

8 Risoluzione problemi

Se si verifica uno dei seguenti inconvenienti durante l'utilizzo di questo apparecchio, controllare la tabella.

Se si verificano ancora problemi con il sistema audio UPPLEVA, si prega di contattare il servizio clienti IKEA su www.IKEA.com

Problema	Risoluzione
Il telecomando non funziona.	Assicurarsi che il telecomando sia puntato verso il sistema audio.
	Controllare se le batterie sono inserite correttamente
	Controllare se le batterie sono scariche o devono essere sostituite.
Ricezione FM debole.	Assicurarsi che l'antenna FM sia collegata e installata correttamente. In alternativa, usare un'antenna FM esterna, oppure utilizzare una connessione via cavo FM
Ricezione FM debole.	Assicurarsi che il telefono, il tablet o il dispositivo multimediale supporti Bluetooth.
	Assicurarsi di avere effettuato la connessione al dispositivo IKEA corretto, denominato UPPLEVA.
	Assicurarsi che il telefono, il tablet o il dispositivo multimediale sia associato.
	Assicurarsi che nessun altro dispositivo Bluetooth nella stanza sia abbinato. Se un altro dispositivo Bluetooth è abbinato, disattivare la funzione bluetooth in quel dispositivo.
Scarsa qualità del suono durante la riproduzione tramite Bluetooth.	La ricezione Bluetooth è scarsa. Avvicinare il dispositivo al sistema audio o rimuovere eventuali ostacoli tra il dispositivo e il sistema audio. Nota: la ricezione Bluetooth normalmente opera ad una distanza massima di 6-8 metri, senza frapposizione di ostacoli. Quando ci sono oggetti, mobili o pareti frapposti, la distanza si riduce. Anche quando il dispositivo è posizionato all'interno delle tasche o in una borsa, la portata può risultare ridotta.
Nessun suono dalla TV.	Assicurarsi che il sistema audio sia collegato al televisore attraverso la presa HDMI ARC.
Nessun suono dal sistema audio.	Assicurarsi che il sistema audio sia collegato alla fonte di alimentazione.
	Assicurarsi che il sistema audio sia acceso.
	Assicurarsi che i cavi siano collegati e non siano interrotti.
	Assicurarsi che l'altoparlante sinistro e destro siano collegati.
	Assicurarsi la modalità mute sia disattivata o che il volume non sia impostato su 0.
Assicurarsi di aver selezionato la sorgente corretta.	
TV screen turns black when the sound system is turned on	Assicuratevi di aver scelto se si dispone di una TV UPPLEVA * o non nell'impostazione TV UPPLEVA, vedere il Capitolo 6 Impostazioni/UPPLEVA TV. Valido solo per questi televisori UPPLEVA: 402-565-98, 802-662-13, 202-565-99, 502-662-19, 802-566-00, 102-662-16, 602-566-01, 002-662-12, 002-565-81, 302-662-15, 602-565-78, 902-662-17.

Nota! Se i problemi verificati non si risolvono con i suggerimenti indicati sopra, potrebbe essere necessario un aggiornamento del software del sistema audio. Per maggiori informazioni, si prega di contattare il Servizio Clienti IKEA su www.IKEA.com.

9 Glossario

Digital Audio

Digital Audio è un segnale audio che è stato convertito in valori numerici. Il suono digitale può essere trasmesso attraverso molteplici canali. Il suono analogico può essere trasmesso solo attraverso due canali.

Dolby® Digital

Sistema per comprimere l'audio digitale sviluppato da Dolby Laboratories. Offre un suono audio stereofonico (2 canali) o multicanale.

HDCP

Protezione Contenuto Digitale a Banda-larga. Questa è una specifica che fornisce una trasmissione sicura dei contenuti digitali tra differenti dispositivi (per prevenire copie non autorizzate).

HDMI®

L'Interfaccia Multimediale ad Alta Definizione (HDMI) è un'interfaccia digitale ad alta velocità in grado di trasmettere segnali video non compressi ad alta definizione e audio multicanale digitale. Offre immagini e suoni di alta qualità. HDMI è completamente compatibile con DVI. Come richiesto dallo standard HDMI, un collegamento a dispositivi HDMI o DVI senza HDCP (High-bandwidth Digital Content Protection) non permette la riproduzione del video o dell'audio.

MP3

Formato di file che prevede la compressione dei dati audio. MP3 è l'abbreviazione di Motion Picture Experts Group 1 (o MPEG-1) Audio Layer 3. Con il formato MP3, un CD-R o un CDRW possono contenere circa 10 volte più dati di un normale CD.

PCM

Pulse Code Modulation. Un sistema di codifica audio digitale.

10 Contact IKEA

Se avete domande riguardanti il nuovo sistema audio o sul TV UPPLEVA o se è necessaria assistenza o supporto, contattare il servizio clienti IKEA su www.IKEA.com. Per essere sicuri di offrirvi la migliore assistenza possibile, vi preghiamo di leggere attentamente il manuale prima di contattarci. Quando chiamate, vi consigliamo inoltre di tenere a portata di mano il numero di prodotto relativo al vostro acquisto. Troverete questo numero di 8 cifre sullo scontrino o sul retro del vostro televisore del sistema audio UPPLEVA.

Spis treści

1 Ważne informacje	5
Ważne uwagi dotyczące bezpieczeństwa	5
Utylizacja starego produktu i baterii	5
Prawa autorskie.	6
Znak towarowy.	6
2 Produkt	7
Panel systemu dźwiękowego	7
Tylny panel	8
Pilot	9
Subwoofer	10
3 Przygotowanie	11
Przygotowanie pilota	11
4 Podłączenie	12
Podłączenie prawego głośnika	13
Podłączenie do telewizora	12
Podłączenie do złącza lub odbiornika analogowego	12
Podłączenie do odtwarzacza medialnego	12
Parowanie subwoofera	13
5 Obsługa systemu dźwiękowego	14
Telewizor	14
Radio FM	14
Bluetooth	14
Wybór trybu dźwięku	15
6 Ustawienia	15
Ustawienia dźwięku	15
Jasność wyświetlacza	15
Zmiana czasu przejścia w stan oczekiwania	15
Telewizor UPPEVA	15
Przywracanie ustawień domyślnych	16
7 Specyfikacja	17
8 Rozwiązywanie problemów	18
9 Słowniczek	19
10 Kontakt z IKEA	19

1 Ważne informacje

Ważne uwagi dotyczące bezpieczeństwa

Uwaga:

- Ryzyko przegrzania! Nigdy nie instaluj produktu w ciasnej przestrzeni. Należy zawsze pozostawić co najmniej 5 mm wolnej przestrzeni wokół produktu, aby umożliwić wentylację. Należy zapewnić, że zasłony i inne przedmioty nie zakrywają otworów wentylacyjnych produktu.
- Nigdy nie umieszczaj produktu, pilota lub baterii w pobliżu otwartego ognia lub innych źródeł ciepła, ani nie wystawiaj na bezpośrednie działanie promieni słonecznych.
- Produkt może być używany tylko we wnętrzach. Należy trzymać produkt z dala od wody i innych płynów, nie należy na nim stawiać przedmiotów wypełnionych cieczą, np. wazonów.
- Nigdy nie stawiaj produktu na innym sprzęcie elektrycznym.
- Wtyczka zasilania służy do odłączenia urządzenia i powinno być zawsze możliwe jej łatwe wyjęcie.
- Baterie (zestaw baterii lub zainstalowane baterie) nie powinny być wystawiane na działanie wysokich temperatur, np. promieni słonecznych, ognia itp.

Ten produkt i zawarte w komplecie akcesoria są oznakowane symbolem CE i są zgodne ze stosownymi zharmonizowanymi normami europejskimi: Dyrektywą niskonapięciową 2006/95/WE, Dyrektywą EMC 2004/108/ WE, Dyrektywą ErP 2009/125/WE.



Utylizacja starego produktu i baterii



Symbol przekreślonego śmietnika oznacza, że ten produkt powinien być usuwany osobno od odpadów gospodarczych. Urządzenie należy oddać do utylizacji zgodnie z lokalnymi przepisami dot. usuwania odpadów.

Oddzielając tak oznakowany produkt od odpadów gospodarczych pomagasz zmniejszyć ilość śmieci trafiających do spalarni lub na wysypiska i zminimalizować ich potencjalnie negatywny wpływ na ludzkie zdrowie i środowisko naturalne. Więcej informacji uzyskasz kontaktując się ze swoim sklepem IKEA.

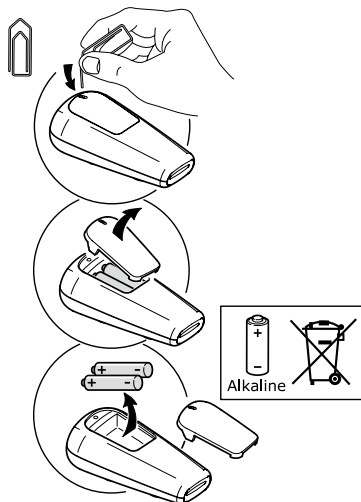

Prawa autorskie

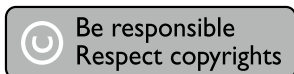

Produkt zawiera technologię chronioną patentami USA oraz innymi prawami własności intelektualnej firmy Rovi Corporation. Zabrania się stosowania inżynierii wstecznej i rozbierania produktu.

Znak towarowy



HDMI, logo HDMI i High-Definition Multimedia Interface są znakami towarowymi lub zarejestrowanymi znakami towarowymi HDMI Licensing LLC w USA i innych krajach.



Dolby oraz symbol podwójnej litery D są zarejestrowanymi znakami towarowymi należącymi do Dolby Laboratories.



Logo i nazwa Bluetooth są zarejestrowanymi znakami towarowymi należącymi do Bluetooth SIG, Inc. Stosowanie tych znaków przez IKEA jest uregulowane licencją. Pozostałe nazwy i znaki towarowe należą do ich poszczególnych właścicieli.

2 Produkt

Panel systemu dźwiękowego

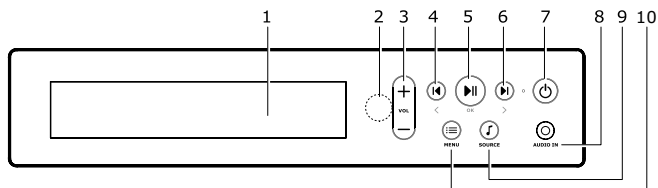

Nr	Przycisk	Funkcja
1	Wyświetlacz	Wyświetla informacje o odtwarzanym utworze.
2	Czujnik podczerwieni	Nakieruj pilota na czujnik podczerwieni.
3	VOL + VOL -	Zwiększa głośność. Naciśnij raz, żeby zwiększyć głośność o jeden stopień. Naciśnij i przytrzymaj, żeby zwiększyć głośność w sposób ciągły. Zmniejsza głośność. Naciśnij raz, żeby zmniejszyć głośność o jeden stopień. Naciśnij i przytrzymaj, żeby zmniejszyć głośność w sposób ciągły.
4	◀ <	Przeskocz do poprzedniego utworu lub stacji radiowej FM. Nawigacja wstecz w Menu.
5	▶ OK	Odtwarzaj/Wstrzymaj. Potwierdzanie wyboru w Menu.
6	▶ >	Przeskocz do następnego utworu lub stacji radiowej FM. Nawigacja naprzód w Menu.
7	⏻	Naciśnij, żeby włączyć/wyłączyć zasilanie.
8	AUDIO IN	Służy do podłączenia odtwarzacza audio, np. odtwarzacza MP3, telefonu komórkowego, odtwarzacza CD.
9	SOURCE	Naciśnij, żeby zmienić Źródło.
10	MENU	Naciśnij, żeby wejść w Menu i Ustawienia.

Tyłny panel

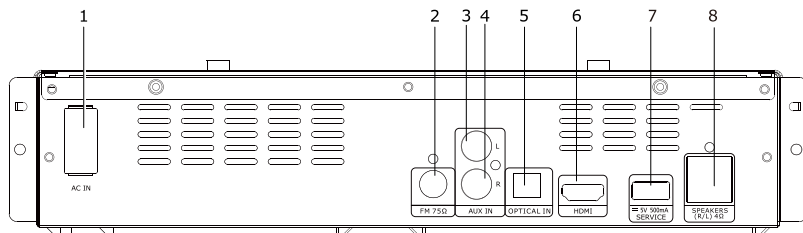

Nr	Przycisk	Funkcja
1	AC IN	Do podłączenia kabla zasilającego.
2	FM 75Ω	Do podłączenia anteny do odbioru stacji radiowych FM.
3	AUX IN L	Do podłączenia lewego kanału urządzenia analogowego, np. odtwarzacza CD lub odtwarzacza medialnego, do systemu dźwiękowego UPPELVA.
4	AUX IN R	Do podłączenia prawego kanału urządzenia analogowego, np. odtwarzacza CD lub odtwarzacza medialnego, do systemu dźwiękowego UPPELVA.
5	OPTICAL IN	Do podłączenia do wyjścia optycznego audio w telewizorze lub urządzeniu cyfrowym.
6	HDMI	Do podłączenia do złącza HDMI w telewizorze.
7	SERVICE	Przeznaczone tylko dla serwisu.
8	SPEAKERS (R/L) 4Ω	Do podłączenia prawego głośnika systemu UPPELVA.

Remote control

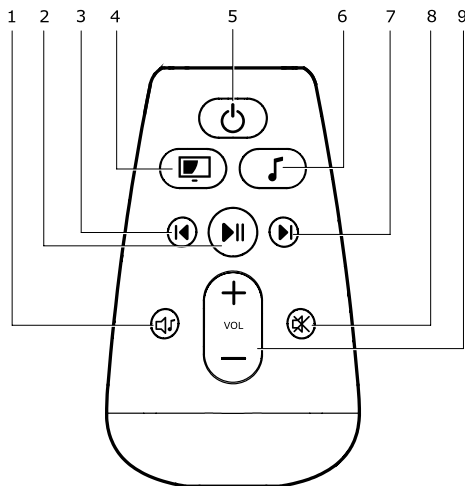



Nr	Przycisk	Funkcja
1		Zmiana trybu equalizera.
2		Odtwarzaj/Wstrzymaj.
3		Przeskocz do poprzedniego utworu/stacji telewizyjnej/stacji radiowej.
4		Włącza telewizor; jeśli telewizor jest już włączony, zmienia źródło na TV.
5		Włącz lub wyłącz zasilanie. Włącza i wyłącza system dźwiękowy i telewizor.
6		Włącza system dźwiękowy. Jeśli system dźwiękowy jest już włączony, zmienia źródło dźwięku w systemie.
7		Przeskocz do następnego utworu/stacji telewizyjnej/stacji radiowej.
8		Włącza i wyłącza funkcję całkowitego wyciszenia dźwięku w systemie.
9	+ VOL -	Służy do zwiększania i zmniejszania głośności.

*Działanie tych funkcji jest gwarantowane tylko w połączeniu z następującymi modelami telewizora UPPELEVA Telewizory(Podane na liście artykułów):

402-565-98, 802-662-13, 202-565-99, 502-662-19, 802-566-00, 102-662-16, 602-566-01, 002-662-12, 002-565-81, 302-662-15, 602-565-78, 902-662-17.

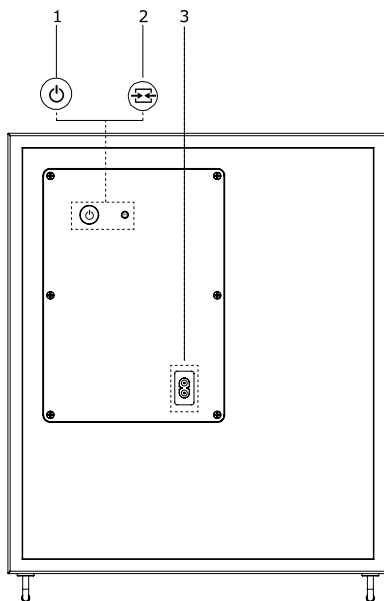
Subwoofer



Nr	Przycisk	Funkcja
1		Włącz lub wyłącz zasilanie. Służy włączania i wyłączania subwoofera.
2		Służy do parowania subwoofera z panelem systemu dźwiękowego.
3	AC IN	Do podłączenia kabla zasilającego.

3 Przygotowanie

Przygotuj pilota

Włóż dwie baterie LR03 (AAA) zgodnie z polaryzacją (+/-) wskazaną na pilocie.

Uwaga:

- Jeśli nie będziesz używał pilota przez długi okres, wyjmij z niego baterie.
- Nie mieszaj nowych baterii ze starymi lub baterii różnego rodzaju.
- Trzymaj baterie z dala od ognia, źródeł ciepła i działania promieni słonecznych.

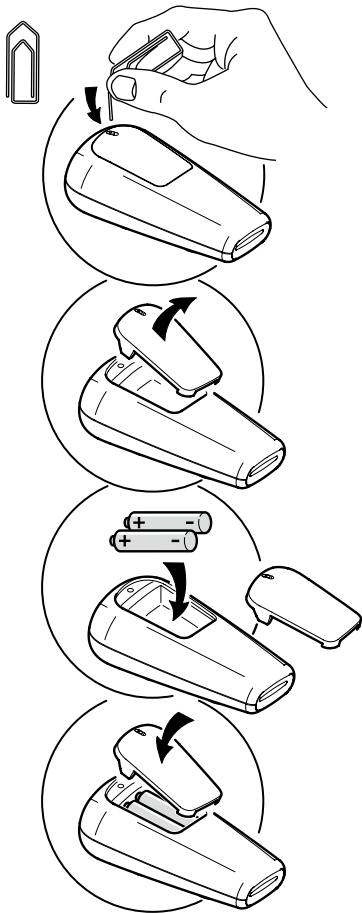

4 Podłączenie

Podłącz swój system dźwiękowy w opisany sposób.

Podłączenie prawego głośnika

Podłącz czerwony kabel prawego głośnika do czerwonego gniazda SPEAKERS (R/L) 4Ω w tylnym panelu systemu dźwiękowego.

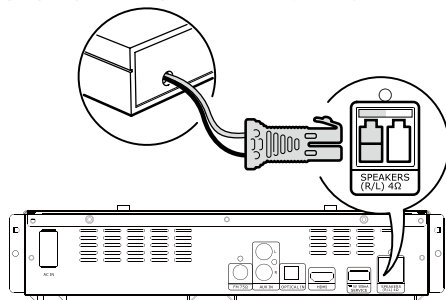

Podłączenie telewizora

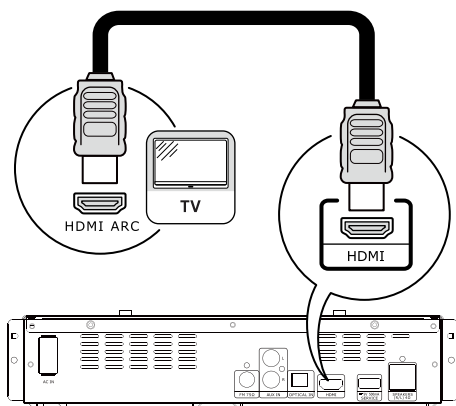

Podłącz system dźwiękowy do telewizora UPPEVA za pomocą kabla HDMI i gniazda HDMI ARC z tyłu telewizora. Jeśli chcesz podłączyć system dźwiękowy do innego telewizora, wówczas zalecamy użyć gniazda HDMI ARC lub OPTICAL. Po podłączeniu naciśnij na pilocie przycisk SOURCE, żeby przełączyć w tryb telewizyjny (HDMI ARC).

Podłączenie do złącza lub odbiornika analogowego

Podłącz do analogowego złącza audio w telewizorze lub innym odbiorniku, lub do analogowego odbiornika.

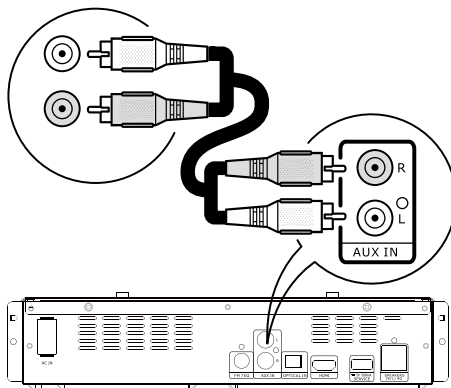

Podłącz kabel audio z gniazda AUX IN w systemie dźwiękowym do gniazda AUDIO OUT w telewizorze lub innym odbiorniku. Po podłączeniu naciśnij na pilocie przycisk SOURCE, żeby przełączyć w tryb Aux In.

Podłączenie do odtwarzacza medialnego

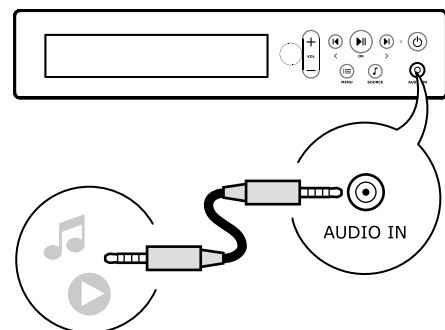

Podłącz przenośny odtwarzacz audio, np. odtwarzacz MP3, telefon komórkowy lub odtwarzacz CD do gniazda AUDIO IN. Po podłączeniu naciśnij na pilocie przycisk SOURCE, żeby przełączyć w tryb Audio In.

Parowanie subwoofera

Subwoofer jest już sparowany do automatycznego połączenia bezprzewodowego z panelem systemu dźwiękowego. Rzadko zachodzi potrzeba powtórnego parowania, np. w przypadku utraty połączenia. W celu sparowania subwoofera z systemem wykonaj następujące kroki:

1. Upewnij się, że zarówno system dźwiękowy, jak i subwoofer są włączone. Lampka subwoofera będzie powoli migać.
2. Wciśnij przycisk parowania z tyłu subwoofera. Lampka z przodu subwoofera zacznie migać szybciej.
3. Wejdź w MENU systemu dźwiękowego i wybierz opcję PAIR. Na wyświetlaczu systemu pojawi się wiadomość „Parowanie”. Gdy parowanie zostanie zakończone, lampka subwoofera będzie świecić nieprzerwanie.

Wciśnij przycisk zasilania subwoofera, żeby go rozparować z systemem dźwiękowym. Lampka z przodu subwoofera zgaśnie.

5 Obsługa systemu dźwiękowego

W tym rozdziale znajdziesz informacje jak odtwarzać media z różnych źródeł. Przed rozpoczęciem upewnij się, że wszystkie potrzebne połączenia zostały zrobione.

Telewizor

Jeśli twój telewizor posiada gniazdo HDMI ARC, wówczas system dźwiękowy może odtwarzać dźwięk z telewizora. W tym celu użyj przyciska SOURCE na pilocie i wybierz TV jako źródło dźwięku.

Radio FM

Wykonaj następujące kroki, aby wyszukać i zapisać swoje ulubione radiostacje.

1. Naciśnij przycisk SOURCE na panelu systemu, wybierz opcję FM i wciśnij OK.
2. Naciśnij przycisk MENU na panelu systemu, aby przejść do opcji menu. Używając przycisków </>, wybierz FM INSTALL i wciśnij OK. Dostępne radiostacje zostaną automatycznie zapisane w pamięci. Użyj przycisków ◀, ▶, aby przełączać między stacjami.

Wykonaj następujące kroki, aby ręcznie wyszukać radiostacje.

1. Naciśnij SOURCE na panelu systemu i wybierz opcję FM.
2. Naciśnij przycisk MENU na panelu systemu, aby przejść do opcji menu. Używając przycisków </>, wybierz FM MANUAL TUNE i wciśnij OK. Użyj przycisków </>, aby ręcznie ustawić częstotliwość w odstępach co 0,05MHz.

Wykonaj następujące kroki, żeby skasować zapisane radiostacje.

1. Naciśnij SOURCE na panelu systemu i wybierz opcję FM.
2. Naciśnij przycisk MENU na panelu systemu, aby przejść do opcji menu. Używając przycisków </>, wybierz FM DELETE i wciśnij OK. Przełącz na stację, którą chcesz skasować i wciśnij OK.

Wykonaj następujące kroki, aby wybrać swój ulubiony tryb wyświetlacza na panelu systemu dźwiękowego.

1. Naciśnij SOURCE na panelu systemu i wybierz opcję FM.
2. Naciśnij przycisk MENU na panelu systemu, aby przejść do opcji menu. Używając przycisków </>, wybierz INFO

i wciśnij OK. Używając przycisków </>, wybierz preferowany tryb wyświetlacza i wciśnij OK, żeby potwierdzić.

- INFO<FREQ> wyświetla kanał częstotliwości.
- INFO<RDS> wyświetla tekst z Radio Data System (gdy jest dostępny).
- INFO<RADIO-TEXT> wyświetla tekst radia (gdy jest dostępny).
- INFO<OFF> spowoduje przygaszenie wyświetlacza po 15 sekundach bezczynności.

Bluetooth

Wszystkie urządzenia wyposażone w Bluetooth, takie jak telefony, tablety itp., są kompatybilne z systemem dźwiękowym UPPLEVA*. Po sparowaniu twojego urządzenia z systemem dźwiękowym, będzie się ono automatycznie łączyć z systemem po wybraniu opcji BLUETOOTH jako źródła. System dźwiękowy może zostać sparowany z 8 urządzeniami, ale będzie on widoczny tylko dla urządzenia podłączonego jako pierwsze. Wykonaj następujące kroki, żeby sparować, używać i rozłączyć Bluetootha.

Parowanie urządzenia multimedialnego

1. Naciśnij na pilocie przycisk SOURCE i wybierz BLUETOOTH. Jeśli nie zostało podłączone żadne urządzenie, wówczas na wyświetlaczu pojawi się napis „Bluetooth wait”.
2. Włącz Bluetooth w urządzeniu multimedialnym. Połącz się z systemem dźwiękowym, wybierając połączenie z „UPPLEVA”. Po podłączeniu na wyświetlaczu pojawi się napis „Bluetooth ready”.
3. Użyj przycisków ◀, ▶, ▶▶ o raz + VOL -> do sterowania odtwarzanymi utworami.

Wybieranie ulubionego trybu wyświetlacza na panelu systemu dźwiękowego.

1. Naciśnij SOURCE na panelu systemu i wybierz opcję BLUETOOTH.
2. Naciśnij przycisk MENU na panelu systemu, aby przejść do opcji menu. Używając przycisków </>, wybierz INFO i wciśnij OK. Używając przycisków </>, wybierz preferowany tryb wyświetlacza i wciśnij OK, żeby potwierdzić.
- ID3 wyświetla Tytuł utworu w górnej linijce oraz Artystę i Album w dolnej linijce.
- TIME wyświetla napis BLUETOOTH w górnej linijce oraz aktualną godzinę w dolnej linijce.

-INFO<OFF> spowoduje przygaszenie wyświetlacza po 15 sekundach bezczynności.

*Pod warunkiem, że urządzenie jest kompatybilne z Bluetooth v2.1+EDR lub nowszym.

Rozparowywanie urządzenia multimedialnego

1. Naciśnij SOURCE na panelu systemu i wybierz opcję BLUETOOTH.
2. Naciśnij przycisk MENU na panelu systemu, aby przejść do opcji menu. Używając przycisków </> i OK, wybierz opcję FORCE UNLINK.

Odlączenie urządzenia multimedialnego
Wyłącz Bluetooth w twoim urządzeniu z Bluetooth lub po prostu rozparuj je z UPPEVA, żeby odłączyć.

Wybór trybu dźwięku

Możesz wybierać między różnymi trybami dźwięku, aby polepszyć swoje doświadczenie odbioru dźwięku. Za pomocą przycisku  na pilocie możesz wybrać między trybem Standard, Muzyka, Wiadomości, Filmy lub Spersonalizowanym.

Ustawianie spersonalizowanego trybu

W trybie spersonalizowanym możesz dopasować poziom wysokich i niskich tonów (basów i trebli) do swoich preferencji. Wykonaj następujące kroki, żeby ustawić swój własny spersonalizowany tryb.

1. Wciśnij przycisk  na pilocie i wybierz tryb Spersonalizowany.
2. Poziom basów: Naciśnij przycisk MENU na panelu systemu, aby przejść do opcji menu. Używając przycisków </>, wybierz BASS i wciśnij OK. Używając przycisków </>, wybierz wartość na skali od -6 do 6 i wciśnij OK, żeby potwierdzić wybór. Im wyższy poziom wybierzesz, tym mocniejsze będą basy.
3. Poziom trebli: Naciśnij przycisk MENU na panelu systemu, aby przejść do opcji menu. Używając przycisków </>, wybierz TREBLE i wciśnij OK. Używając przycisków </>, wybierz wartość na skali od -6 do 6 i wciśnij OK, żeby potwierdzić wybór. Im wyższy poziom wybierzesz, tym mocniejsze będą treble.

6 Ustawienia

Ustawienia dźwięku

Możesz włączyć tryb WIDE, żeby uzyskać efekt dźwięku przestrzennego.

1. Naciśnij przycisk MENU na panelu systemu, aby przejść do opcji menu. Używając przycisków </>, wybierz WIDE i wciśnij OK. Użyj przycisku > do włączenia trybu (pozycja On) i wciśnij OK, żeby potwierdzić wybór.

Możesz regulować poziom basów subwoofera, dopasowując go do swoich preferencji.

1. Naciśnij przycisk MENU na panelu systemu, aby przejść do opcji menu. Używając przycisków </>, wybierz SUB i wciśnij OK. Używając przycisków </>, wybierz wartość na skali od -9 do 0 i wciśnij OK, żeby potwierdzić wybór. Im wyższą wartość wybierzesz, tym mocniejsze będą basy.

Jasność wyświetlacza

Możesz regulować jasność wyświetlacza na panelu, dostosowując go do otoczenia lub swoich preferencji. Wykonaj następujące kroki, żeby zmienić jasność.

1. Naciśnij przycisk MENU na panelu systemu, aby przejść do opcji menu. Używając przycisków </>, wybierz BRIGHTNESS i wciśnij OK.
2. Używając przycisków </>, wybierz High, Auto lub Low i wciśnij OK, żeby potwierdzić wybór. Ustawienia High i Low (Wysoka i Niska) odpowiadają ustawieniu wysokiej lub niskiej jasności wyświetlacza, natomiast ustawienie Auto spowoduje, że wyświetlacz automatycznie przygaśnie po 15 sekundach bezczynności.

Zmiana czasu przejścia w stan oczekiwania

Dla oszczędności energii system dźwiękowy automatycznie przejdzie w stan oczekiwania, gdy nie będzie odtwarzał dźwięków. Wykonaj następujące kroki, żeby ustawić odstęp czasu, po którym system przejdzie w stan oczekiwania.

1. Naciśnij przycisk MENU na panelu systemu, aby przejść do opcji menu. Używając przycisków </>, wybierz AUTO STANDBY i wciśnij OK.
2. Używając przycisków </>, wybierz preferowany odstęp czasowy i wciśnij OK, żeby potwierdzić.

Telewizor UPPEVA

Zalecamy poniższe ustawienia, jeśli masz inny telewizor niż UPPEVA* podłączony za pomocą HDMI do systemu dźwiękowego UPPEVA. Są to ustawienia zapewniające

optymalne działanie telewizora z systemem dźwiękowym UPPLEVA.

Wykonaj następujące kroki, żeby skonfigurować system.

1. Naciśnij MENU na panelu systemu, wybierz opcję UPPLEVA TV i wciśnij OK.

2. Wybierz „No” (Nie), jeśli nie masz telewizora UPPLEVA*.

Ustawienie „No” zapobiegnie samoczynnemu ustawieniu systemu jako aktywnego źródła dźwięku, gdy jest on włączony.

Ustawienie „Yes” zezwala systemowi na samoczynne ustawienie jako aktywne źródło dźwięku z telewizora. W takim wypadku ekran telewizora będzie czarny, dopóki nie zmienisz źródła na inne.

Możesz zmienić te ustawienia w przyszłości, gdy będziesz chciał użyć swojego systemu dźwiękowego UPPLEVA z telewizorem UPPLEVA*.

Wykonaj następujące kroki, żeby skonfigurować system.

1. Naciśnij MENU na panelu systemu, wybierz opcję UPPLEVA TV i wciśnij OK.

2. Wybierz „Yes” (Tak), jeśli masz telewizor UPPLEVA*.

*Tylko dla poniższych modeli

Telewizory (Podane na liście artykułów):

402-565-98, 802-662-13, 202-565-99,

502-662-19, 802-566-00, 102-662-16,

602-566-01, 002-662-12, 002-565-81,

302-662-15, 602-565-78, 902-662-17.

Przywracanie ustawień domyślnych

Wykonaj następujące kroki, żeby przywrócić ustawienia domyślne systemu dźwiękowego.

1. Naciśnij przycisk MENU na panelu systemu, aby przejść do opcji menu.

Używając przycisków </>, wybierz RESET i wciśnij OK. Na wyświetlaczu pojawi się napis „Warning” (Uwaga). Wciśnij OK.

2. Używając przycisków </>, wybierz „Yes” (Tak) lub „No” (Nie). Wybranie „Yes” spowoduje przywrócenie ustawień fabrycznych systemu, a wybranie „No” spowoduje powrót do opcji menu.

7 Specyfikacja

Service

- Port SERVICE USB służy wyłącznie do aktualizacji oprogramowania.

Uwaga:

Nie wyłączaj zasilania ani nie wyciągaj urządzenia USB z portu w trakcie aktualizowania oprogramowania.

Jednostka główna

- Zasilanie znamionowe: 220-240V 50/60Hz
- Pobór mocy w stanie oczekiwania: <0.5W
- Pobór mocy prawego i lewego głośnika: 30W
- Pobór mocy subwoofera: 20W
- Pobór mocy subwoofera w stanie oczekiwania: <0.5W
- Pobór prądu subwoofera w sieciowym trybie czuwania wynosi: <2.0W
- Temperatura pracy: 5°C - 35°C
- Wilgotność pracy: Poniżej 80% (bez kondensacji)
- Charakterystyka częstotliwościowa: Jednostka główna: 100Hz - 20KHz ± 3 dB

Wzmacniacz

- Całkowita moc wyjściowa: 100W RMS (10% THD)
- Charakterystyka częstotliwościowa: 20 Hz-20 kHz
- Czułość wejścia: AUX IN: 2 V
AUDIO IN: 1 V

Radio

- Zakres odbioru: FM 87.5-108 MHz (50 kHz)
- Stosunek sygnału do szumu: FM 50 dB

8 Rozwiązywanie problemów

W przypadku zaistnienia jednego z poniższych problemów podczas użytkowania systemu, sprawdź listę możliwych rozwiązań. Jeśli mimo to dalej masz problemy z używaniem swojego systemu dźwiękowego UPPEVA, skontaktuj się z IKEA.

Obsługa Klienta na www.IKEA.com.

Problem	Porada
Brak reakcji na pilota.	Upewnij się, że pilot jest skierowany na system dźwiękowy.
	Upewnij się, że baterie są włożone prawidłowo.
	Sprawdź, czy baterie są wyczerpane i potrzebują być wymienione na nowe.
Słaby odbiór FM	Upewnij się, że antena radiowa FM jest prawidłowo podłączona i zainstalowana. Ewentualnie użyj zewnętrznej anteny radiowej lub kabla radiowego FM.
Nie mogę użyć Bluetootha.	Upewnij się, że twój telefon, tablet lub inne urządzenie wspiera technologię Bluetooth.
	Upewnij się, że podłączyłeś się do prawidłowego urządzenia IKEA pod nazwą UPPEVA.
	Upewnij się, że twój telefon, tablet lub inne urządzenie zostało sparowane z systemem.
	Upewnij się, że żadne inne urządzenie z Bluetooth w pokoju nie jest sparowane z systemem. Jeśli inne urządzenie z Bluetooth jest sparowane z systemem, wyłącz funkcję Bluetootha.
Słaba jakość dźwięku podczas odtwarzania przez Bluetooth.	Odbiór sygnału Bluetooth jest słaby. Zmniejsz odległość między urządzeniem a systemem dźwiękowym lub usuń przeszkody znajdujące się między nimi. Uwaga: Zasięg sygnału Bluetooth pozwalający na normalną pracę urządzenia wynosi 6-8 metrów bez przeszkód. Zasięg jest mniejszy w przypadku, gdy między urządzeniami znajdują się przedmioty, meble lub ściany. Zasięg może również ulec zmniejszeniu, gdy urządzenie znajduje się w kieszeni lub torbie.
Brak dźwięku z telewizora.	Upewnij się, że system dźwiękowy jest podłączony do telewizora przez gniazdo HDMI ARC.
Brak dźwięku z systemu dźwiękowego.	Upewnij się, że system dźwiękowy jest podłączony do źródła zasilania.
	Upewnij się, że system dźwiękowy jest włączony.
	Upewnij się, że kable są podłączone i nieuszkodzone.
	Upewnij się, że oba głośniki, prawy i lewy, są podłączone.
	Upewnij się, że nie została włączona funkcja całkowitego wyciszenia lub że poziom głośności nie jest ustawiony na 0.
	Upewnij się, że zostało wybrane prawidłowe źródło dźwięku.
Ekran telewizora zmieni się na czarny przy włączonym systemie dźwiękowym.	Upewnij się, że w ustawieniach „Telewizor UPPEVA” wybrałeś, czy posiadasz telewizor UPPEVA* czy nie. Zobacz rozdział 6 „Ustawienia” / „Telewizor UPPEVA”. *Tylko dla poniższych modeli telewizora UPPEVA: 402-565-98, 802-662-13, 202-565-99, 502-662-19, 802-566-00, 102-662-16, 602-566-01, 002-662-12, 002-565-81, 302-662-15, 602-565-78, 902-662-17.

Uwaga! Jeśli powyższe lista porad nie pomoże w rozwiązaniu twojego problemu, być może potrzebujesz aktualizacji oprogramowania. Prosimy skontaktować się z Obsługą Klienta IKEA na www.IKEA.com, aby uzyskać więcej informacji.

9 Słowniczek

Dźwięk cyfrowy

Dźwięk cyfrowy to sygnał dźwiękowy, który został zapisany w postaci wartości numerycznych. Przesyłanie dźwięku cyfrowego może odbywać się wielokanałami. Przesyłanie dźwięku analogowego odbywa się tylko kodami kanałami.

Dolby® Digital

System kompresji dźwięku cyfrowego opracowany przez Dolby Laboratories. Umożliwia odtwarzanie dźwięku stereo (2 kanały) lub wielokanałowego.

HDCP

High-bandwidth Digital Content Protection. Specyfikacja zapewniająca bezpieczny przesył treści cyfrowych między urządzeniami (w celu zapobiegania tworzeniu nieautoryzowanych kopii).

HDMI®

High-Definition Multimedia Interface (HDMI) jest szybkim cyfrowym interfejsem służącym do przesyłu nieskompresowanego obrazu o wysokiej rozdzielczości oraz cyfrowego dźwięku wielokanałowego. Zapewnia wysoką jakość obrazu i dźwięku. HDMI jest w pełni kompatybilny z DVI. W związku z wymaganiami standardu HDMI, przesył sygnału wideo i audio nie jest możliwy w przypadku podłączenia do HDMI lub DVI produktu bez HDCP (High-bandwidth Digital Content Protection).

MP3

Format pliku systemu kompresji danych audio. MP3 to skrót od Motion Picture Experts Group 1 (lub MPEG-1) Audio Layer 3. Płyta CD-R lub CD-RW jest w stanie zmieścić 10 razy więcej danych w formacie MP3 niż zwykła płyta CD.

PCM

Pulse Code Modulation. Cyfrowy system kodowania dźwięku.

10 Contact IKEA

Jeśli masz pytania odnośnie swojej nowej telewizora lub systemu dźwiękowego UPPEVA bądź potrzebujesz serwisu lub pomocy technicznej, skontaktuj się z Obsługą Klienta IKEA na www.IKEA.com. Abyśmy mogli sprawnie udzielić pomocy, prosimy o dokładne zapoznanie się z instrukcją obsługi przed skontaktowaniem się z nami. Sprawdź również numer produktu, aby mieć go pod ręką podczas rozmowy z nami. Ośmiocyfrowy numer produktu znajdziesz się na paragonie kasowym lub z tyłu telewizora UPPEVA lub Systemu Dźwiękowego.

Περιεχόμενα

1	Σημαντικό	5
	Ασφάλεια και σημαντική ειδοποίηση	5
	Απόρριψη αυτού του προϊόντος και των μπαταριών	5
	Ειδοποίηση πνευματικών δικαιωμάτων.	6
	Ειδοποίηση για τα εμπορικά σήματα.....	6
2	Επισκόπηση προϊόντος	7
	Ηχομπάρα συστήματος	7
	Πίσω πίνακας	8
	Τηλεχειριστήριο.....	9
	Subwoofer.....	10
3	Προετοιμασία	11
	Προετοιμασία του τηλεχειριστηρίου	11
4	Σύνδεση	12
	Σύνδεση του δεξιού ηχείου	13
	Σύνδεση σε τηλεόραση.....	12
	Σύνδεση σε αναλογική έξοδο ή συσκευή	12
	Σύνδεση σε συσκευή μέσω	12
	Σύζευξη του subwoofer	13
5	Χρήση του ηχοσυστήματός σας	14
	Τηλεόραση	14
	Ραδιόφωνο FM	14
	Bluetooth	14
	Επιλογή λειτουργίας ήχου	15
6	Ρυθμίσεις	15
	Ρυθμίσεις ήχου.....	15
	Φωτεινότητα οθόνης ενδείξεων.....	15
	Αλλαγή του χρόνου αναμονής	15
	Τηλεόραση UPPEVA	15
	Επαναφορά στις ρυθμίσεις προεπιλογής	16
7	Προδιαγραφές	17
8	Αντιμετώπιση προβλημάτων	18
9	Γλωσσάρι	19
10	Επικοινωνία με την IKEA	19

1 Σημαντικό

Ασφάλεια και σημαντική ειδοποίηση

Προειδοποίηση:

- Κίνδυνος υπερθέρμανσης! Ποτέ μην εγκαθιστάτε το προϊόν σε περιορισμένο χώρο. Πάντα να αφήνετε ένα χώρο τουλάχιστον 5 mm γύρω από το προϊόν για αερισμό. Βεβαιωθείτε ότι τα ανοίγματα αερισμού ποτέ δεν είναι καλυμμένα από κουρτίνες ή άλλα αντικείμενα.
- Ποτέ μην τοποθετείτε το προϊόν, το τηλεχειριστήριο ή τις μπαταρίες κοντά σε γυμνές φλόγες ή άλλες πηγές θερμότητας, συμπεριλαμβανομένης της άμεσης ηλιοβολής.
- Να χρησιμοποιείτε αυτό το προϊόν μόνο σε εσωτερικούς χώρους. Η συσκευή δεν πρέπει να εκτίθεται σε σταγόνες ή παφλασμό και δεν πρέπει να τοποθετούνται αντικείμενα γεμάτα με υγρά, όπως ανθοδοχεία, επάνω στη συσκευή.
- Ποτέ μην τοποθετείτε αυτό το προϊόν επάνω σε άλλο ηλεκτρικό εξοπλισμό.
- Σε περίπτωση που το κεντρικό βύσμα ή ένας συζευκτήρας συσκευής χρησιμοποιείται ως συσκευή αποσύνδεσης, η συσκευή αποσύνδεσης πρέπει να παραμένει σε ετοιμότητα λειτουργίας.
- Οι μπαταρίες (πακέτο μπαταριών ή μπαταρίες που είναι τοποθετημένες) δεν πρέπει να εκτίθενται σε υπερβολική ζέστη, όπως ήλιο, φωτιά ή παρόμοια στοιχεία.

Αυτό το προϊόν και τα παρεχόμενα αξεσουάρ φέρουν το σήμα CE και επομένως συμμορφώνονται με τα ισχύοντα εναρμονισμένα ευρωπαϊκά πρότυπα: την Οδηγία χαμηλής τάσης 2006/95/EK, την Οδηγία ΗΜΣ 2004/108/EK, και την Οδηγία 2009/125/EK του Ευρωπαϊκού Κοινοβουλίου.



Απόρριψη του παλιού προϊόντος και των μπαταριών σας



Το σύμβολο του διαγραμμένου τροχοφόρου κάδου απορριμμάτων υποδεικνύει ότι αυτό το προϊόν πρέπει να απορρίπτεται ξεχωριστά από τα οικιακά απορρίμματα. Το προϊόν πρέπει να παραδίδεται για ανακύκλωση σύμφωνα με τους τοπικούς περιβαλλοντικούς κανονισμούς για την απόρριψη αποβλήτων.

Με το διαχωρισμό ενός επισήμασμένου προϊόντος από τα οικιακά απορρίμματα, συμβάλλετε στη μείωση του όγκου των απορριμμάτων που αποστέλλονται σε αποτεφρωτές ή χωματερές και στην ελαχιστοποίηση τυχόν δυνητικών αρνητικών επιπτώσεων στην ανθρώπινη υγεία και στο περιβάλλον. Για περισσότερες πληροφορίες, επικοινωνήστε με το κοντινό σας κατάστημα IKEA.

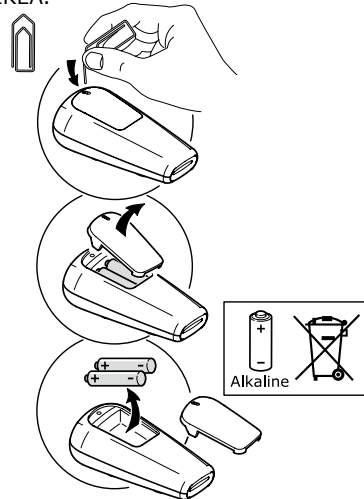

Ειδοποίηση για τα εμπορικά σήματα



Be responsible
Respect copyrights

Το προϊόν αυτό περιλαμβάνει τεχνολογία προστασίας από αντιγραφή, η οποία προστατεύεται από διπλώματα ευρεσιτεχνίας των Η.Π.Α. και άλλα δικαιώματα πνευματικής ιδιοκτησίας της Rovi Corporation. Απαγορεύεται η ανάστροφη μηχανίκευση και η αποσυναρμολόγηση.

Ειδοποίηση εμπορικών σημάτων



HIGH-DEFINITION MULTIMEDIA INTERFACE

Το HDMI, το λογότυπο HDMI και το High-Definition Multimedia Interface είναι εμπορικά σήματα ή εμπορικά σήματα κατατεθέντα της HDMI Licensing LLC στις Ηνωμένες Πολιτείες και σε άλλες χώρες.



DOLBY
DIGITAL

Η επωνυμία Dolby και το σύμβολο διπλού D είναι εμπορικά σήματα κατατεθέντα της Dolby Laboratories.



Το λεκτικό σήμα και το λογότυπο Bluetooth είναι εμπορικά σήματα κατατεθέντα που ανήκουν στην Bluetooth SIG, Inc. και κάθε χρήση των εν λόγω σημάτων από την IKEA γίνεται κατόπιν άδειας. Τα υπόλοιπα εμπορικά σήματα και εμπορικές επωνυμίες ανήκουν στους αντίστοιχους κατόχους τους.

2 Επισκόπηση προϊόντος Ηχομπάρα συστήματος

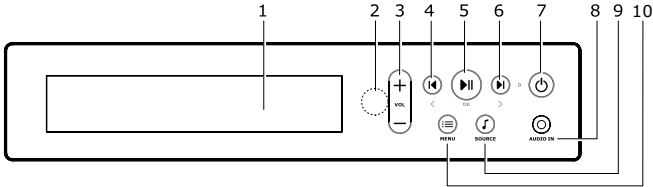

Αρ.	Στοιχείο ελέγχου	Λειτουργία
1	Οθόνη ενδείξεων	Εμφάνιση πληροφοριών σχετικά με αυτό που αναπαράγει το ηχοσύστημα.
2	Αισθητήρας IR	Στρέψτε το τηλεχειριστήριο στον αισθητήρα IR (υπερύθρων).
3	VOL + VOL -	Αύξηση της έντασης ήχου. Πατήστε μία φορά για να αυξήσετε την ένταση ήχου κατά μία βαθμίδα. Πατήστε παρατεταμένα για να συνεχίσετε να την αυξάνετε. Μείωση της έντασης ήχου. Πατήστε μία φορά για να μειώσετε την ένταση ήχου κατά μία βαθμίδα. Πατήστε παρατεταμένα για να συνεχίσετε να την μειώνετε.
4	◀ <	Μετάβαση στο προηγούμενο κομμάτι ή σταθμό FM. Πλοήγηση προς τα πίσω στο μενού.
5	▶ OK	Αναπαραγωγή/Παύση. Πατήστε OK στο μενού.
6	▶ >	Μετάβαση στο επόμενο κομμάτι ή κανάλι FM. Πλοήγηση προς τα εμπρός στο μενού.
7	⏻	Πατήστε για ενεργοποίηση/απενεργοποίηση.
8	AUDIO IN	Για σύνδεση μιας συσκευής αναπαραγωγής ήχου, για παράδειγμα συσκευή αναπαραγωγής MP3, κινητό τηλέφωνο ή συσκευή αναπαραγωγής CD.
9	SOURCE	Πατήστε για αλλαγή της πηγής.
10	MENU	Πατήστε για είσοδο στο μενού και στις ρυθμίσεις.

Πίσω πίνακας

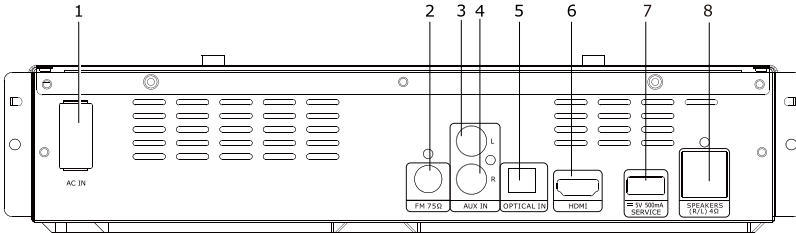

Αρ.	Στοιχείο ελέγχου	Λειτουργία
1	AC IN	Για σύνδεση του ηλεκτρικού καλωδίου για ηλεκτρική τροφοδοσία.
2	FM 75Ω	Για σύνδεση της κεραίας για λήψη ραδιοφώνου FM.
3	AUX IN L	Για σύνδεση του αριστερού καναλιού μιας αναλογικής συσκευής, για παράδειγμα μια συσκευή αναπαραγωγής CD ή συσκευή αναπαραγωγής μέσων, στο ηχοσύστημα UPPLEVA σας.
4	AUX IN R	Για σύνδεση του δεξιού καναλιού μιας αναλογικής συσκευής, για παράδειγμα μια συσκευή αναπαραγωγής CD ή συσκευή αναπαραγωγής μέσων, στο ηχοσύστημα UPPLEVA σας.
5	OPTICAL IN	Για σύνδεση σε μια οπτική έξοδο ήχου της τηλεόρασης ή μιας ψηφιακής συσκευής.
6	HDMI	Για σύνδεση στην είσοδο HDMI της τηλεόρασης.
7	SERVICE	Για χρήση σέρβις μόνο.
8	SPEAKERS (R/L) 4Ω	Για σύνδεση στο δεξί ηχείο του συστήματος UPPLEVA.

Τηλεχειριστήριο

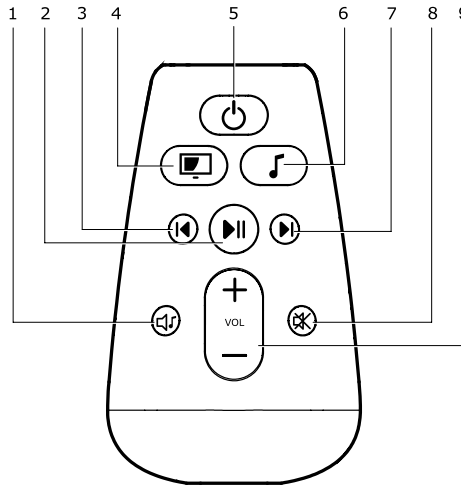



Αρ.	Στοιχείο ελέγχου	Λειτουργία
1		Αλλαγή μεταξύ διαφορετικών λειτουργιών του αντισταθμιστή.
2		Αναπαραγωγή/Παύση.
3		Μετάβαση στο προηγούμενο κομμάτι/τηλεοπτικό κανάλι/κανάλι FM.*
4		Ενεργοποίηση της τηλεόρασής σας. Εάν η τηλεόραση είναι ενεργοποιημένη, με αυτό αλλάζει η πηγή τηλεόρασης.*
5		Ενεργοποίηση ή απενεργοποίηση. Ενεργοποίηση και απενεργοποίηση του ηχοσυστήματος και της τηλεόρασης.*
6		Ενεργοποίηση του ηχοσυστήματος. Εάν το ηχοσύστημα είναι ενεργοποιημένο, με αυτό αλλάζει η πηγή ηχοσυστήματος.
7		Μετάβαση στο επόμενο κομμάτι/τηλεοπτικό κανάλι/κανάλι FM.*
8		Σίγαση ή κατάργηση σίγασης του ηχοσυστήματος.
9	+ VOL -	Αύξηση ή μείωση της έντασης ήχου.

*Οι λειτουργίες αυτές είναι εγγυημένες μόνο με τις εξής Τηλεοράσεις (αναφέρονται σε αριθμούς προϊόντων) UPPLEVA:

402-565-98, 802-662-13, 202-565-99, 502-662-19, 802-566-00, 102-662-16, 602-566-01, 002-662-12, 002-565-81, 302-662-15, 602-565-78, 902-662-17.

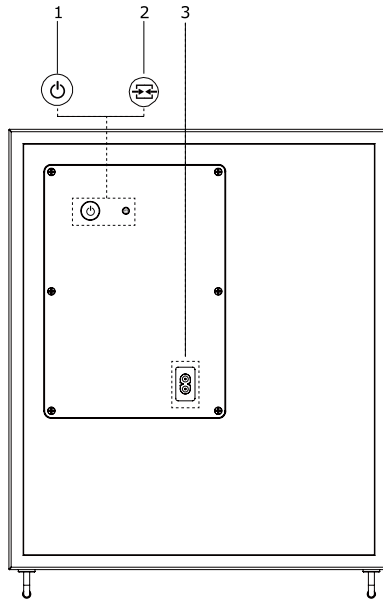
Subwoofer



Αρ.	Στοιχείο ελέγχου	Λειτουργία
1		Ενεργοποίηση ή απενεργοποίηση. Ενεργοποιεί και απενεργοποιεί το subwoofer.
2		Για σύζευξη του subwoofer με την ηχομπάρα.
3	AC IN	Για τη σύνδεση του ηλεκτρικού καλωδίου για ηλεκτρική τροφοδοσία.

3 Προετοιμασία

Προετοιμασία του τηλεχειριστηρίου

Εισαγάγετε δύο μπαταρίες LR03 (AAA) με τη σωστή πολικότητα (+/-) όπως υποδεικνύεται στο τηλεχειριστήριο.

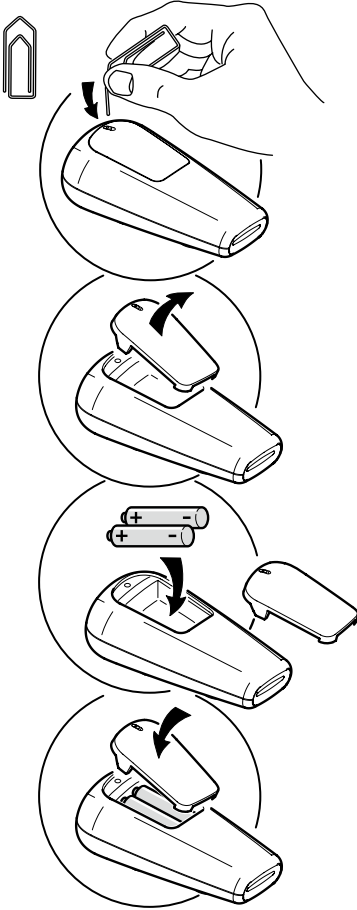

Σημειώσεις:

- Σε περίπτωση που δεν θα χρησιμοποιήσετε το τηλεχειριστήριο για μεγάλο χρονικό διάστημα, αφαιρέστε τις μπαταρίες.
- Μην χρησιμοποιείτε ταυτόχρονα παλιές και καινούργιες μπαταρίες ή διαφορετικούς τύπους μπαταριών.
- Διατηρείτε τις μπαταρίες μακριά από θερμότητα, ήλιο ή φωτιά.

4 Σύνδεση

Συνδέστε το ηχοσύστημά σας με αυτούς τους τρόπους.

Σύνδεση του δεξιού ηχείου

Συνδέστε το κόκκινο καλώδιο ηχείου από το δεξιό ηχείο στην κόκκινη υποδοχή SPEAKERS (R/L) 4Ω στο πίσω μέρος της ηχομπάρας.

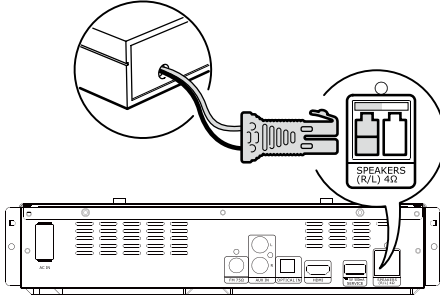

Σύνδεση σε τηλεόραση

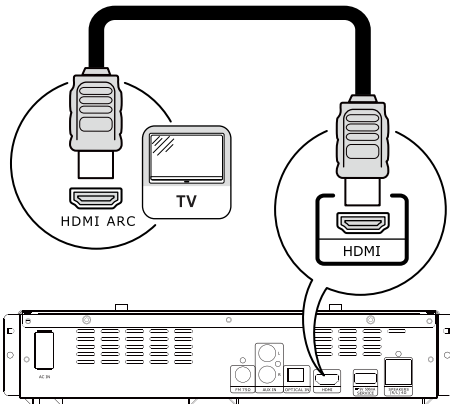

Συνδέστε το ηχοσύστημα σε μια τηλεόραση UPPELEVA χρησιμοποιώντας ένα καλώδιο HDMI και την υποδοχή HDMI ARC στην τηλεόραση. Εάν θέλετε να συνδέσετε το ηχοσύστημα με μια άλλη τηλεόραση, συνιστούμε να χρησιμοποιήσετε υποδοχές HDMI ARC ή OPTICAL.

Μετά τη σύνδεση, πατήστε το κουμπί SOURCE στο τηλεχειριστήριο για να μεταβείτε στη λειτουργία TV(HDMI ARC).

Σύνδεση σε αναλογική έξοδο ή συσκευή

Πραγματοποιήστε σύνδεση σε μια αναλογική έξοδο ήχο στην τηλεόραση ή άλλη συσκευή ή σε μια αναλογική συσκευή.

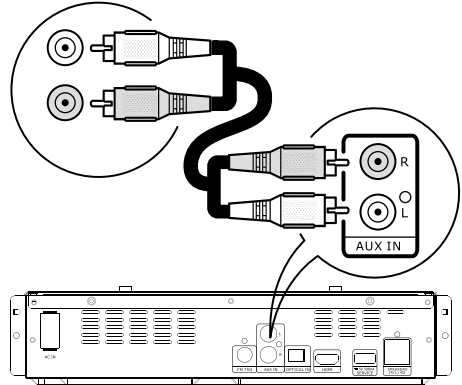

Συνδέστε το καλώδιο ήχο από τις υποδοχές AUX IN του ηχοσυστήματος στις υποδοχές AUDIO OUT της τηλεόρασης ή άλλης συσκευής. Μετά τη σύνδεση, πατήστε το κουμπί SOURCE στο τηλεχειριστήριο για να μεταβείτε στη λειτουργία Aux In.

Σύνδεση σε συσκευή μέσων

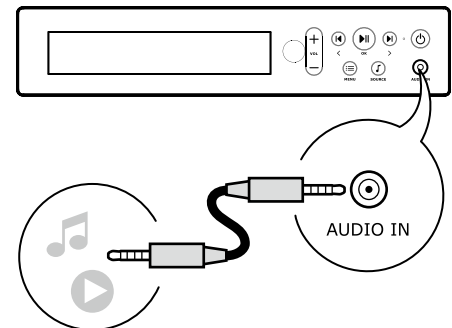

Συνδέστε μια φορητή συσκευή ήχο, για παράδειγμα συσκευή αναπαραγωγής MP3, κινητό τηλέφωνο ή συσκευή αναπαραγωγής CD, στην υποδοχή AUDIO IN. Μετά τη σύνδεση, πατήστε το κουμπί SOURCE στο τηλεχειριστήριο για να μεταβείτε στη λειτουργία Audio In.

Σύζευξη του subwoofer

Το subwoofer είναι ήδη συζευγμένο για αυτόματη ασύρματη σύνδεση με τις ηχομπάρες κατά την αγορά του ηχοσυστήματος. Η σύζευξη απαιτείται μόνο στη σπάνια περίπτωση όπου θα χαθεί η σύνδεση. Για να πραγματοποιήσετε σύζευξη του subwoofer με τις ηχομπάρες ακολουθήστε τα εξής βήματα:

1. Βεβαιωθείτε ότι οι δύο ηχομπάρες και το subwoofer είναι ενεργοποιημένα. Η λυχνία του subwoofer θα αναβοσβήνει αργά.
2. Πατήστε το κουμπί pairing (σύζευξης) στο πίσω μέρος του subwoofer. Η ενδεικτική λυχνία στο μπροστινό μέρος του subwoofer θα αρχίσει να αναβοσβήνει πιο γρήγορα.
3. Εισέλθετε στο MENU του ηχοσυστήματος και επιλέξτε PAIR. Η οθόνη ενδείξεων στην ηχομπάρα θα εμφανίσει το μήνυμα «Pairing» (Σύζευξη). Όταν ολοκληρωθεί η σύζευξη η ενδεικτική λυχνία στο subwoofer θα παραμείνει συνεχώς αναμμένη.

Πατήστε το κουμπί ενεργοποίησης στο subwoofer για να καταργήσετε τη σύζευξή του με τις ηχομπάρες. Η ενδεικτική λυχνία στο μπροστινό μέρος του subwoofer θα σβήσει.

5 Χρήση του ηχοσυστήματός σας

Το κεφάλαιο αυτό θα σας βοηθήσει να χρησιμοποιήσετε το ηχοσύστημα σας για την αναπαραγωγή μέσων από ένα μεγάλο εύρος πηγών. Βεβαιωθείτε ότι έχουν πραγματοποιηθεί οι απαραίτητες συνδέσεις πριν ξεκινήσετε.

Τηλεόραση

Εάν η τηλεόρασή σας διαθέτει υποδοχή HDMI ARC, το ηχοσύστημα μπορεί να αναπαράγει ήχο από την τηλεόραση. Για να γίνει αυτό, κάντε εναλλαγή του πηκτρού πηγής ηχοσυστήματος στο τηλεχειριστήριο μέχρι να επιλεγεί το TV.

Ραδιόφωνο FM

Για να πραγματοποιήσετε αναζήτηση και αποθήκευση των αγαπημένων σας ραδιοφωνικών σταθμών, ακολουθήστε τα εξής βήματα:

1. Πατήστε SOURCE στην ηχομπάρα συστήματος, περάστε στο FM και πατήστε OK.
2. Πατήστε MENU στην ηχομπάρα συστήματος για να εισέλθετε στις επιλογές μενού. Χρησιμοποιήστε τα </> για να επιλέξετε FM INSTALL και πατήστε OK. Οι διαθέσιμοι σταθμοί αποθηκεύονται αυτόματα. Χρησιμοποιήστε τα κουμπιά ◀, ▶ για εναλλαγή μεταξύ των σταθμών.

Για να συντονίσετε σταθμούς χειροκίνητα ακολουθήστε τα εξής βήματα:

1. Πατήστε SOURCE στην ηχομπάρα συστήματος και περάστε στο FM.
2. Πατήστε MENU στην ηχομπάρα συστήματος για να εισέλθετε στις επιλογές μενού. Χρησιμοποιήστε τα </> για να επιλέξετε FM MANUAL TUNE και πατήστε OK. Χρησιμοποιήστε τα </> για να κάνετε λεπτό συντονισμό της συχνότητας σε βήματα των 0,05MHz.

Για να διαγράψετε αποθηκευμένους σταθμούς ακολουθήστε τα εξής βήματα:

1. Πατήστε SOURCE στην ηχομπάρα συστήματος και περάστε στο FM.
2. Πατήστε MENU στην ηχομπάρα συστήματος για να εισέλθετε στις επιλογές μενού. Χρησιμοποιήστε τα </> για να επιλέξετε FM DELETE και πατήστε OK. Μεταβείτε στους σταθμούς που θέλετε να διαγράψετε και πατήστε OK.

Για να επιλέξετε τον αγαπημένο σας τρόπο προβολής οθόνης στην οθόνη ενδείξεων του ηχοσυστήματος, ακολουθήστε τα εξής βήματα:

1. Πατήστε SOURCE στην ηχομπάρα συστήματος και περάστε στο FM.

2. Πατήστε MENU στην ηχομπάρα συστήματος για να εισέλθετε στις επιλογές μενού. Χρησιμοποιήστε τα </> για να επιλέξετε INFO και πατήστε OK. Χρησιμοποιήστε τα </> για να επιλέξετε τον τρόπο προβολής οθόνης που προτιμάτε και πατήστε OK για επιβεβαίωση.

- Το INFO<FREQ> θα εμφανίσει το κανάλι συχνότητων.
- Το INFO<RDS> θα εμφανίσει το κείμενο από το σύστημα ραδιοφωνικών δεδομένων (Radio Data System, RDS) (όταν διατίθεται).
- Το INFO<RADIO-TEXT> θα εμφανίσει το ραδιοκείμενο (όταν διατίθεται).
- Το INFO<OFF> θα σκουρύνει την οθόνη μετά από 15 δευτερόλεπτα εάν δεν γίνει καμία εισαγωγή.

Bluetooth

Όλα τα τηλέφωνα, τα tablet και οι άλλες συσκευές μέσω με δυνατότητα Bluetooth είναι συμβατά με το ηχοσύστημα UPPLEVA*. Όταν η συσκευή μέσω σας συζευχθεί με το ηχοσύστημα θα συνδεθεί αυτόματα όταν επιλεγεί ξανά το BLUETOOTH ως πηγή. Το ηχοσύστημα μπορεί να συζευχθεί με 8 συσκευές αλλά θα είναι ορατό μόνο στη συσκευή με την οποία συνδέθηκε πρώτα. Ακολουθήστε τα εξής βήματα για σύζευξη, χρήση και αποσύνδεση του Bluetooth.

Για σύζευξη μιας συσκευής μέσω.

1. Πατήστε το κουμπί πηγής ηχοσυστήματος στο τηλεχειριστήριο και περάστε στο BLUETOOTH. Εάν δεν είναι συνδεδεμένη καμία συσκευή, η οθόνη ενδείξεων θα εμφανίσει το μήνυμα Bluetooth wait (Αναμονή Bluetooth).
2. Ενεργοποιήστε το Bluetooth στη συσκευή μέσω σας. Συνδεθείτε στο ηχοσύστημα κάνοντας σύνδεση στο «UPPLEVA».
- Μόλις πραγματοποιηθεί σύνδεση η οθόνη ενδείξεων θα εμφανίσει το μήνυμα Bluetooth ready (Bluetooth έτοιμο).
3. Χρησιμοποιήστε τα κουμπιά ◀, ▶, ▶▶ και <+ VOL -> για τον έλεγχο της αναπαραγωγής μουσικής.

Για επιλογή του αγαπημένου σας τρόπο προβολής οθόνης στην οθόνη ενδείξεων.

1. Πατήστε SOURCE στην ηχομπάρα συστήματος και περάστε στο BLUETOOTH.
2. Πατήστε MENU στην ηχομπάρα συστήματος για να εισέλθετε στις επιλογές μενού. Χρησιμοποιήστε τα </> για να επιλέξετε INFO και πατήστε OK. Χρησιμοποιήστε τα </> για να επιλέξετε τον τρόπο προβολής οθόνης που προτιμάτε και πατήστε OK για επιβεβαίωση.
- Το ID3 θα εμφανίσει τον τίτλο στην επάνω σειρά και τον καλλιτέχνη και το άλμπουμ στην κάτω σειρά.

- Το TIME θα εμφανίσει το κείμενο BLUETOOTH στην επάνω σειρά και την ώρα στην κάτω σειρά.

-Το INFO<OFF> θα σκουρύνει την οθόνη μετά από 15 δευτερόλεπτα εάν δεν γίνει καμία εισαγωγή.

*Με την προϋπόθεση ότι υπάρχει συμβατότητα με Bluetooth v2.1+EDR ή μεταγενέστερο.

Για κατάργηση της σύζευξης μιας συσκευής μέσων.

1. Πατήστε SOURCE στην ηχομπάρα συστήματος και περάστε στο BLUETOOTH.
2. Πατήστε MENU στην ηχομπάρα συστήματος για να εισέλθετε στις επιλογές μενού. Χρησιμοποιήστε τα </> και το κουμπί OK για να επιλέξετε FORCE UNLINK.

Για αποσύνδεση μιας συσκευής μέσων. Απενεργοποιήστε το Bluetooth στη συσκευή Bluetooth σας ή απλώς καταργήστε τη σύζευξη με το UPPEVA για αποσύνδεση.

Επιλογή λειτουργίας ήχου

Μπορείτε να επιλέξετε μεταξύ διαφορετικών λειτουργιών ήχου για να βελτιώσετε την ηχητική εμπειρία. Πατήστε  στο τηλεχειριστήριο για να επιλέξετε μεταξύ των λειτουργιών Standard (Τυπική), Music (Μουσική), News (Ειδήσεις), Movies (Ταινίες) και Personal (Προσωπική).

Για διαμόρφωση της προσωπικής λειτουργίας.

Στην προσωπική λειτουργία μπορείτε να επιλέξετε τα επίπεδα μπάσων και πρίμων ανάλογα με την προτίμησή σας. Ακολουθήστε τα εξής βήματα για να ρυθμίσετε την προσωπική λειτουργία σας.

1. Πατήστε  στο τηλεχειριστήριο και περάστε στη λειτουργία Personal (Προσωπική).
2. Επίπεδο μπάσων: Πατήστε MENU στην ηχομπάρα συστήματος για να εισέλθετε στις επιλογές μενού. Χρησιμοποιήστε τα </> για να επιλέξετε BASS και πατήστε OK. Χρησιμοποιήστε τα </> για να επιλέξετε από μια κλίμακα που κυμαίνεται από -6 έως 6 και πατήστε OK για επιβεβαίωση. Όσο πιο υψηλό επίπεδο επιλέξετε τόσο πιο ενισχυμένοι θα είναι οι ήχοι μπάσων.
3. Επίπεδο πρίμων: Πατήστε MENU στην ηχομπάρα συστήματος για να εισέλθετε στις επιλογές μενού. Χρησιμοποιήστε τα </> για να επιλέξετε TREBLE και πατήστε OK. Χρησιμοποιήστε τα </> για να επιλέξετε από μια κλίμακα που κυμαίνεται από -6 έως 6 και πατήστε OK για επιβεβαίωση. Όσο πιο υψηλό επίπεδο επιλέξετε τόσο πιο ενισχυμένοι θα είναι οι ήχοι πρίμων.

6 Ρυθμίσεις

Ρυθμίσεις ήχου

Για να έχετε εφέ ήχου surround μπορείτε να ενεργοποιήσετε τη λειτουργία WIDE:

1. Πατήστε MENU στην ηχομπάρα συστήματος για να εισέλθετε στις επιλογές μενού. Χρησιμοποιήστε τα </> για να επιλέξετε WIDE και πατήστε OK. Χρησιμοποιήστε το κουμπί > για να μεταβείτε στο On και πατήστε OK για επιβεβαίωση.

Μπορείτε να προσαρμόσετε το επίπεδο μπάσων του subwoofer ανάλογα με την προτίμησή σας.

1. Πατήστε MENU στην ηχομπάρα συστήματος για να εισέλθετε στις επιλογές μενού. Χρησιμοποιήστε τα </> για να επιλέξετε SUB και πατήστε OK. Χρησιμοποιήστε τα </> για να επιλέξετε από μια κλίμακα που κυμαίνεται από -9 έως 0 και πατήστε OK για επιβεβαίωση. Όσο πιο υψηλή είναι η τιμή, τόσο πιο ενισχυμένα θα είναι τα μπάσα.

Φωτεινότητα οθόνης ενδείξεων

Η φωτεινότητα της οθόνης ενδείξεων μπορεί να προσαρμοστεί ανάλογα με τα διαφορετικά περιβάλλοντα ή προτιμήσεις. Ακολουθήστε τα εξής βήματα για να αλλάξετε τη φωτεινότητα.

1. Πατήστε MENU στην ηχομπάρα συστήματος για να εισέλθετε στις επιλογές μενού. Χρησιμοποιήστε τα </> για να επιλέξετε BRIGHTNESS και πατήστε OK.
2. Χρησιμοποιήστε τα κουμπιά </> για να επιλέξετε High, Auto ή Low και πατήστε OK για επιβεβαίωση. Οι ρυθμίσεις High και Low παρέχουν αντίστοιχα υψηλή και χαμηλή φωτεινότητα της οθόνης ενδείξεων ενώ με τη ρύθμιση Auto ο φωτισμός της οθόνης ενδείξεων θα χαμηλώσει εάν δεν χρησιμοποιηθεί εντός 15 δευτερολέπτων.

Αλλαγή του χρόνου αναμονής

Για εξοικονόμηση ενέργειας το ηχοσύστημα μεταβαίνει αυτόματα σε λειτουργία αναμονής εάν δεν γίνεται αναπαραγωγή ήχου. Ακολουθήστε τα εξής βήματα για να προσαρμόσετε το χρόνο πριν εισέλθει το ηχοσύστημα σε λειτουργία αναμονής.

1. Πατήστε MENU στην ηχομπάρα συστήματος για να εισέλθετε στις επιλογές μενού. Χρησιμοποιήστε τα </> για να επιλέξετε AUTO STANDBY και πατήστε OK.
2. Χρησιμοποιήστε τα </> για να επιλέξετε το χρόνο που προτιμάτε και πατήστε OK για επιβεβαίωση.

Τηλεόραση UPPELVA

Συνιστούμε να πραγματοποιήσετε την ακόλουθη ρύθμιση εάν έχετε άλλη τηλεόραση (όχι τηλεόραση UPPELVA*) συνδεδεμένη μέσω HDMI στο ηχοσύστημα UPPELVA. Η ρύθμιση αυτή έχει ως αποτέλεσμα η τηλεόραση και το ηχοσύστημα UPPELVA να λειτουργούν μαζί με τον καλύτερο δυνατό τρόπο.

Ακολουθήστε τα εξής βήματα για να πραγματοποιήσετε τη ρύθμιση.

1. Πατήστε MENU στην ηχομπάρα συστήματος, περάστε στο UPPELVA TV και πατήστε OK.
2. Επιλέξτε No εάν δεν έχετε τηλεόραση UPPELVA*.

Η ρύθμιση «No» θα εμποδίζει το ηχοσύστημα να παρεμβαίνει ως ενεργή πηγή όταν ενεργοποιείται.

Η ρύθμιση «Yes» θα επιτρέπει στο ηχοσύστημα να παρεμβαίνει ως ενεργή πηγή στην τηλεόραση, αφήνοντας την οθόνη της τηλεόρασης μαύρη μέχρι να αλλάξετε ξανά στην επιθυμητή σας πηγή.

Μπορείτε να αλλάξετε ξανά τη ρύθμιση εάν θέλετε να χρησιμοποιήσετε το ηχοσύστημα UPPELVA με τηλεόραση UPPELVA* αργότερα. Ακολουθήστε τα εξής βήματα για να πραγματοποιήσετε τη ρύθμιση.

1. Πατήστε MENU στην ηχομπάρα συστήματος, περάστε στο UPPELVA TV και πατήστε OK.
2. Επιλέξτε Yes εάν έχετε τηλεόραση UPPELVA*.

*Ισχύει μόνο για τις εξής Τηλεοράσεις (αναφέρονται

σε αριθμούς προϊόντων) UPPELVA:
402-565-98, 802-662-13, 202-565-99,
502-662-19, 802-566-00, 102-662-16,
602-566-01, 002-662-12, 002-565-81,
302-662-15, 602-565-78, 902-662-17.

Επαναφορά στις ρυθμίσεις προεπιλογής

Ακολουθήστε τα εξής βήματα για να κάνετε επαναφορά του ηχοσυστήματος στις ρυθμίσεις προεπιλογής.

1. Πατήστε MENU στην ηχομπάρα συστήματος για να εισέλθετε στις επιλογές μενού. Χρησιμοποιήστε τα </> για να επιλέξετε RESET και πατήστε OK. Το κείμενο Warning θα εμφανιστεί στην οθόνη ενδείξεων. Πατήστε OK.
2. Χρησιμοποιήστε τα </> για να επιλέξετε Yes ή No. Με την επιλογή Yes θα γίνει επαναφορά του ηχοσυστήματος στις εργοστασιακές ρυθμίσεις και με την επιλογή No θα γίνει επιστροφή στις επιλογές μενού.

7 Προδιαγραφές

Σέρβις

- Η θύρα SERVICE USB χρησιμοποιείται μόνο για την ενημέρωση του λογισμικού.

Σημείωση:

Μην διακόπτετε την παροχή ρεύματος και μην τραβάτε τη συσκευή USB κατά τη διάρκεια της ενημέρωσης λογισμικού.

Κύρια μονάδα

- Τιμές παροχής ρεύματος: 220-240V 50/60Hz
- Κατανάλωση ρεύματος σε λειτουργία αναμονής: <0.5W
- Κατανάλωση ρεύματος του αριστερού και δεξιού ηχείου: 30W
- Κατανάλωση ρεύματος του subwoofer: 20W
- Κατανάλωση ισχύος του subwoofer σε λειτουργία αναμονής: <0.5W
- Κατανάλωση ισχύος του subwoofer σε δικτυωμένη λειτουργία αναμονής: <2.0W
- Θερμοκρασία λειτουργίας: 5°C έως 35°C
- Υγρασία λειτουργίας: Λιγότερη από 80% (χωρίς συμπύκνωση)
- Ανταπόκριση συχνότητας:
Κύρια μονάδα: 100Hz - 20KHz ± 3 dB

Ενισχυτής

- Συνολική ισχύς εξόδου: 100W RMS (10% THD)
- Ανταπόκριση συχνότητας: 20 Hz-20 kHz
- Ευαισθησία εισόδου:
AUX IN: 2 V
AUDIO IN: 1 V

Ραδιόφωνο

- Εύρος συντονισμού:
FM 87.5-108 MHz (50 kHz)
- Λόγος σήματος προς θόρυβο: FM 50 dB

8 Αντιμετώπιση προβλημάτων

Αν αντιμετωπίσετε οποιαδήποτε από τις ακόλουθες δυσκολίες ενώ χρησιμοποιείτε τη μονάδα, ελέγξτε την παρακάτω λίστα. Εάν εξακολουθείτε να αντιμετωπίζετε προβλήματα με το ηχοσύστημα UPPEVA σας, επικοινωνήστε με την IKEA στη διεύθυνση Customer Service at www.IKEA.com.

Πρόβλημα	Συμβουλή
Καμία αντίδραση στο τηλεχειριστήριο.	Βεβαιωθείτε ότι το τηλεχειριστήριο είναι στραμμένο προς το ηχοσύστημα.
	Βεβαιωθείτε ότι οι μπαταρίες έχουν εισαχθεί σωστά.
	Ελέγξτε εάν οι μπαταρίες έχουν εξαντληθεί και πρέπει να αντικατασταθούν με καινούργιες.
Ανεπαρκής λήψη FM	Βεβαιωθείτε ότι η κεραία FM είναι συνδεδεμένη και τοποθετημένη σωστά. Εναλλακτικά χρησιμοποιήστε μια εξωτερική κεραία FM ή χρησιμοποιήστε μια καλωδιακή σύνδεση FM.
Δεν είναι δυνατή η χρήση του Bluetooth.	Βεβαιωθείτε ότι το τηλέφωνο, το tablet ή άλλη συσκευή μέσω των οποίων διαθέτετε υποστηρίζει Bluetooth.
	Βεβαιωθείτε να συνδέσετε τη σωστή συσκευή IKEA που ονομάζεται UPPEVA.
	Βεβαιωθείτε ότι το τηλέφωνο, το tablet ή άλλη συσκευή μέσω των οποίων διαθέτετε είναι συζευγμένο.
	Βεβαιωθείτε ότι καμία άλλη συσκευή Bluetooth που βρίσκεται στο δωμάτιο δεν είναι συζευγμένη. Εάν κάποια άλλη συσκευή Bluetooth είναι συζευγμένη, απενεργοποιήστε τη λειτουργία Bluetooth σε αυτή τη συσκευή.
Ανεπαρκής ποιότητα ήχου κατά την αναπαραγωγή μέσω Bluetooth.	Η λήψη Bluetooth είναι ανεπαρκής. Μετακινήστε τη συσκευή πιο κοντά στο ηχοσύστημα ή απομακρύνετε τυχόν εμπόδια μεταξύ της συσκευής και του ηχοσυστήματος. Σημείωση: Η λήψη Bluetooth κανονικά λειτουργεί σε απόσταση έως 6-8 μέτρων όταν δεν παρεμβάλλονται εμπόδια. Όταν παρεμβάλλονται αντικείμενα, έπιπλα ή τοίχοι, η απόσταση μειώνεται. Επίσης όταν η συσκευή είναι τοποθετημένη στην τσέπη ενός ρούχου ή σε μια τσάντα, η απόσταση μπορεί να μειωθεί.
Καθόλου ήχος από την τηλεόραση.	Βεβαιωθείτε ότι το ηχοσύστημα είναι συνδεδεμένο στην τηλεόραση μέσω της υποδοχής HDMI ARC.
Καθόλου ήχος από το ηχοσύστημα.	Βεβαιωθείτε ότι το ηχοσύστημα είναι συνδεδεμένο στην πηγή ρεύματος.
	Βεβαιωθείτε ότι το ηχοσύστημα είναι ενεργοποιημένο.
	Βεβαιωθείτε ότι τα καλώδια είναι συνδεδεμένα και δεν έχουν σπάσει.
	Βεβαιωθείτε ότι το αριστερό και το δεξί ηχείο είναι συνδεδεμένα.
	Βεβαιωθείτε ότι δεν είναι ενεργοποιημένη η σίγαση και ότι η ένταση ήχου δεν έχει ρυθμιστεί στο 0.
	Βεβαιωθείτε ότι έχει επιλεγεί η σωστή πηγή.
Η οθόνη της τηλεόρασης γίνεται μαύρη όταν ενεργοποιείται το ηχοσύστημα	Βεβαιωθείτε ότι έχετε επιλέξει εάν διαθέτετε ή όχι τηλεόραση UPPEVA* στη ρύθμιση Τηλεόραση UPPEVA, δείτε το Κεφάλαιο 6 Ρυθμίσεις / Τηλεόραση UPPEVA. *Ισχύει μόνο για τις εξής τηλεοράσεις UPPEVA: 402-565-98, 802-662-13, 202-565-99, 502-662-19, 802-566-00, 102-662-16, 602-566-01, 002-662-12, 002-565-81, 302-662-15, 602-565-78, 902-662-17.

Σημείωση! Εάν τα προβλήματα που αντιμετωπίζετε δεν επιλυθούν με τις παραπάνω συμβουλές, το ηχοσύστημα μπορεί να χρειάζεται αναβάθμιση λογισμικού. Επικοινωνήστε με το Τμήμα Εξυπηρέτησης Πελατών της IKEA στη διεύθυνση www.IKEA.com για περισσότερες πληροφορίες.

9 Γλωσσάρι

Ψηφιακός ήχος

Ο Ψηφιακός ήχος είναι ηχητικό σήμα το οποίο έχει μετατραπεί σε αριθμητικές τιμές. Ο ψηφιακός ήχος μπορεί να μεταδοθεί από πολλαπλά κανάλια. Ο αναλογικός ήχος μπορεί να μεταδοθεί μόνο μέσω δύο καναλιών.

Dolby® Digital

Είναι το σύστημα που αναπτύχθηκε από τη Dolby Laboratories το οποίο συμπιέζει τον ψηφιακό ήχο. Προσφέρει στερεοφωνικό ήχο (2καν.) ή πολυκάναλο ήχο.

HDCP

Ευρυζωνική προστασία ψηφιακού περιεχομένου. Πρόκειται για χαρακτηριστικό το οποίο προσφέρει ασφαλή μετάδοση ψηφιακού περιεχομένου ανάμεσα σε διαφορετικές συσκευές (για την αποφυγή μη εξουσιοδοτημένης εγγραφής).

HDMI®

Το High-Definition Multimedia Interface (HDMI) είναι ψηφιακή διεπαφή υψηλής ταχύτητας η οποία μπορεί να μεταδώσει ασυμπίεστο βίντεο υψηλής πιστότητας και ψηφιακό πολυκάναλο ήχο. Προσφέρει υψηλή ποιότητα εικόνας και ήχου. Το HDMI είναι πλήρως συμβατό προς τα πίσω με το DVI. Σύμφωνα με τις απαιτήσεις του προτύπου HDMI, η σύνδεση σε προϊόντα HDMI ή DVI χωρίς τη χρήση HDCP (High bandwidth Digital Content Protection-Ευρυζωνική προστασία ψηφιακού περιεχομένου) θα έχει ως αποτέλεσμα την έλλειψη σήματος ήχου ή βίντεο στην έξοδο.

MP3

Τύπος αρχείου με σύστημα συμπίεσης πληροφορίας ήχου. Το MP3 είναι η συντομογραφία του Motion Picture Experts Group 1 (ή MPEG-1) Audio Layer 3. Με το πρότυπο MP3, ένα CD-R ή CD-RW μπορεί να χωρέσει 10 φορές περισσότερα δεδομένα σε σχέση με ένα κανονικό CD.

PCM

Pulse Code Modulation-Παλμική Κωδική Διαμόρφωση. Ένα ψηφιακό σύστημα κωδικοποίησης ήχου.

10 Επικοινωνία με την IKEA

Εάν έχετε οποιαδήποτε απορία σχετικά με την καινούργια τηλεόραση ή ηχοσύστημα UPPLEVA σας ή εάν χρειάζεστε σέρβις ή υποστήριξη, επικοινωνήστε με το Τμήμα Εξυπηρέτησης Πελατών της IKEA στη διεύθυνση www.IKEA.com.

Για να είμαστε σίγουροι ότι θα μπορέσουμε να σας παράσχουμε την καλύτερη δυνατή εξυπηρέτηση, διαβάστε προσεκτικά αυτό το εγχειρίδιο πριν επικοινωνήσετε μαζί μας. Επίσης να έχετε κοντά σας τον αριθμό προϊόντος για την αγορά σας όταν μας καλέσετε.

Θα βρείτε αυτόν τον 8-ψήφιο αριθμό προϊόντος στην απόδειξη ή στο πίσω μέρος της τηλεόρασης ή του ηχοσυστήματος UPPLEVA σας.

