

# VAKTA

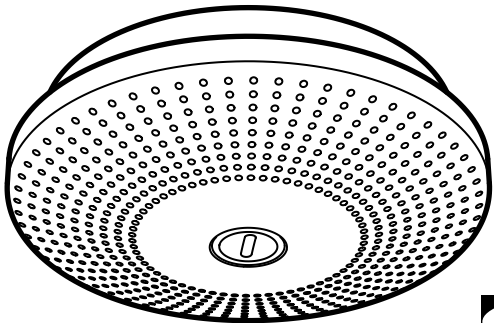

Model EK3060



Design and Quality  
IKEA of Sweden

## **ENGLISH**

The included screws and wall plugs are suitable for most types of ceiling materials, like wood, concrete or plaster. If the ceiling in your home is in another material, please turn to your local hardware specialist for guidance.

## **DEUTSCH**

Die beiliegenden Schrauben und Dübel sind für übliche Deckenmaterialien wie Holz, Beton und Gips geeignet. Wenn die Decke aus einem anderen Material besteht, bitte im Eisenwarenfachhandel nach geeigneten Beschlägen fragen.

## **FRANÇAIS**

Les vis et chevilles incluses conviennent à la plupart des matériaux dont est constitué le plafond, comme le bois, le béton ou le plâtre. Si votre plafond est constitué d'un autre matériau, adressez-vous à un spécialiste pour prendre conseil.

## **NEDERLANDS**

De meegeleverde schroeven en pluggen zijn geschikt voor de meeste soorten plafondmaterialen, zoals hout, beton en gips. Bestaat het plafond uit een ander materiaal, neem dan contact op met de plaatselijke vakhandel voor advies over bevestigingsbeslag.

## **DANSK**

De medfølgende skruer og rawplugs passer til de fleste loftmaterialer, f.eks. træ, beton og gips. Hvis loftet i dit hjem er fremstillet af et andet materiale, skal du kontakte et byggemarked for at få råd.

## **ÍSLENSKA**

Skrúfurnar og veggtaffarnir sem fylgja með henta flestum tegundum efniviðar lofts, eins og við, steinsteypu eða gífsi. Ef loftið á þínu heimili er úr öðrum efnivið, hafðu þá samband við næstu járnvöruverslun fyrir frekari leiðsögn.

## **NORSK**

De medfølgende skruene og pluggene passer de fleste typer takmaterialer, som træ, betong og gips. Om du har et annet takmateriale hjemme, spør i en byggevareforretning om råd om festemidler.

## **SUOMI**

Pakkauksessa olevat ruuvit ja tulpat soveltuvat useimpiin seinämateriaaleihin, kuten puuhun, betoniin ja tiileen. Jos kotisi seinät ovat jotakin muuta materiaalia, kysy neuvoa oikeanlaisten kiinnikkeiden valintaan lähimmästä rautakaupasta.

## **SVENSKA**

De medföljande skruvarna och pluggarna passar de flesta typer av takmaterial, som trä, betong och gips. Om du har ett annat takmaterial hemma, konsultera din lokala järnhandel för råd om fästbeslag.

## **ČESKY**

Přiložené šroubky a hmoždinky jsou vhodné do většiny typů stropních materiálů, jako je například dřevo, beton nebo sádrokarton. Pokud je váš strop vyrobený z jiného materiálu, požádejte o radu nejbližšího odborníka.

## **ESPAÑOL**

Las fijaciones que se incluyen son adecuadas para la mayoría de los materiales de los techos, como madera, cemento o yeso. Si el techo de tu hogar es de otro material, pide asesoramiento a un vendedor especializado.

## **ITALIANO**

Le viti e i tasselli inclusi sono adatti alla maggior parte dei materiali del soffitto, come il legno, il calcestruzzo e il gesso. Se il soffitto della tua casa è di un materiale diverso, rivolgiti a un rivenditore specializzato.

## **MAGYAR**

A mellékelt csavarok és dübelek a legtöbb mennyezeti anyaghoz használhatók, például fához, betonhoz vagy gipszhez. Ha otthonod mennyezete egyéb anyagból készült volna, fordulj egy helyi szerszám szakemberhez tanácsért.

## **POLSKI**

Dołączone wkręty i kołki rozporowe nadają się do większości materiałów sufitowych, takich jak drewno, beton lub tynk. Jeżeli sufit w Twoim domu jest wykonany z innego materiału poproś o wskazówki w miejscowym sklepie z narzędziami.

## **EESTI**

Kaasasolevad kruvid ja tüüblid sobivad enamike seinamaterjalidega, nagu puit, betoon ja krohv. Kui teie kodus on lagi mõnest muust materjalist, palun pöörduge juhiste saamiseks oma kohaliku rauakaupade spetsialisti poole.

## **LATVIEŠU**

Komplektā iekļautās skrūves un dībeļi ir piemēroti koka, betona un ģipškartona griestiem. Ja griesti jūsu mājoklī izgatavoti no cita materiāla, lūdzu konsultēties ar būvniecības speciālistu.

## **LIETUVIŲ**

Prie prekės pridėti varžtai ir kaiščiai tinka medinėms, betoninėms ir gipso kartono luboms. Jei jūsų namų lubos yra iš kitokių medžiagų, kreipkitės į specializuotos parduotuvės darbuotojus, kad padėtų išsirinkti tinkami-  
ausias tvirtinimo detales.

## **PORTUGUÊS**

As ferragens incluídas são adequadas à maioria dos materiais para teto, como madeira, cimento ou reboco. Se o teto da sua casa for de outro material, contacte um técnico especializado.

## **ROMÂNĂ**

Șuruburile și prizele incluse se potrivesc cu majoritatea materialelor din care sunt realizate tavanele (lemn, beton sau plastic). Dacă tavanul casei tale este realizat din alt material, cere ajutorul unui specialist.

## **SLOVENSKY**

Priložené skrutky a hmoždinky sú vhodné do väčšiny typov stropných materiálov, ako napríklad drevo, betón alebo sadra. Ak je váš strop vyrobený z iného materiálu, požiadajte o radu miestneho odborníka.

## **БЪЛГАРСКИ**

Приложените винтове и дюбели са подходящи за повечето типове материали таван, като дървесина, бетон или гипс. Ако таванът в дома ви е от друг материал, моля, обърнете се към местен железарски магазин за съвет.

## **HRVATSKI**

Priloženi vijci i tiple prikladni su za većinu materijala strojova, primjerice, drvo, beton ili gips. Ako je strop izrađen od nekog drugog materijala, savjet je potrebno potražiti u lokalnoj prodavaonici alata.

## **ΕΛΛΗΝΙΚΑ**

Οι βίδες και τα ούπα που περιλαμβάνονται είναι κατάλληλα για τους περισσότερους τύπους υλικών οροφής, όπως ξύλο, τσιμέντο ή γυψοσανίδα. Αν η οροφή του σπιτιού σας είναι από άλλο υλικό, παρακαλούμε, απευθυνθείτε στο τοπικό κατάστημα εργαλείων για οδηγίες.

## **РУССКИЙ**

Прилагающиясе шурупы и дюбели подходят для большинства материалов потолка, например дерева, бетона или штукатурки. Если ваш потолок из других материалов, обратитесь за консультацией к специалисту.

## **SRPSKI**

Zavrtnji i tiplovi koje dobijete odgovarajući su većini tipova materijala za tavanice, kao što su drvo, beton ili gips. Ako imate drugačiji materijal, molimo vas da se za savet obratite specijalizovanom prodavcu.

## **SLOVENŠČINA**

Priloženi vijaki in zidni vložki so primerni za večino str-opnih materialov, kot je les, beton ali mavec. Če je strop v vašem domu iz drugega materiala, se obrnite na naj-bližjo specializirano trgovino s tehničnim blagom.

## **TÜRKÇE**

Ürüne dahil olan vidalar ve dübeller ahşap, beton veya alçı gibi tavan malzemesi türlerinin çoğu için uygundur. Evinizdeki tavan eğer başka bir malzemeden yapılmış ise en yakın yapı market ya da nalburdan yardım ve tavsiye alabilirsiniz.

## **中文**

内置的螺丝钉和墙壁插座适用于大部分天花板材料，比如木材、混凝土或灰泥。如果您家里的天花板是其它材质，请咨询当地的五金器件专家。

## **繁中**

產品所附的螺絲及插頭適用於大部分的天花板材質·如木材·混凝土或灰泥·如果家中使用其他材質的天花板·請洽詢服務人員。



## 한국어

본 제품 구성에 포함된 칼브력은 목재, 콘크리트, 석고 재질의 천장에 사용할 수 있습니다. 이 외 다른 소재인 경우 가까운 철물점이나 전문가에게 문의한 후 사용해주세요.

## 日本語

付属のネジとプラグはほとんどのタイプの天井（木材、コンクリート、石膏ボード）に使用できます。ご自宅の天井の材質が上記以外の場合には、お近くの専門店にご相談のうえ、適切なネジをお求めください。

## BAHASA INDONESIA

Sudah termasuk sekrup dan plug dinding yang cocok untuk kebanyakan jenis plafon, seperti kayu, beton atau plester. Jika plafon rumah Anda terbuat dari bahan lain, silakan bertanya pada ahli bangunan untuk bantuan lebih lanjut.

## BAHASA MALAYSIA

Skru dan palam dinding yang disertakan sememangnya sesuai untuk kebanyakan jenis bahan siling, seperti kayu, konkrit atau plaster. Jika siling di rumah anda daripada bahan yang berlainan, sila rujuk pakar perkakasan tempatan anda untuk dapatkan panduan.

## عربي

المسامير وحشوات الحائط مناسبة لمعظم أنواع الأسقف، مثل الخشب والخرسانة أو الجبس. إذا كان السقف في منزلك من مادة أخرى، يرجى التوجه إلى فني متخصص للمساعدة.

## ไทย

สกรูและพุกที่มาในชุดเหมาะสำหรับเพดานเกือบทุกแบบ เช่น ไม้ คอนกรีต หรือ ปูนปลาสเตอร์ หากเพดานบ้านคุณใช้วัสดุอื่น โปรดขอคำแนะนำจากผู้เชี่ยวชาญใกล้บ้านคุณ

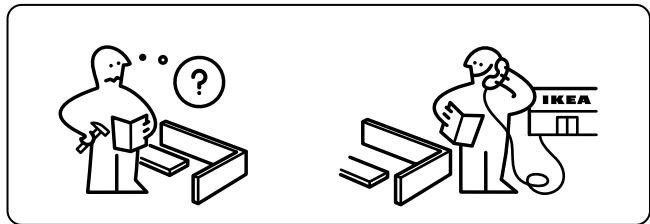
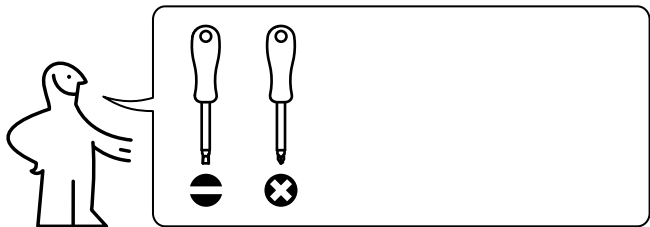



2x



2x

1

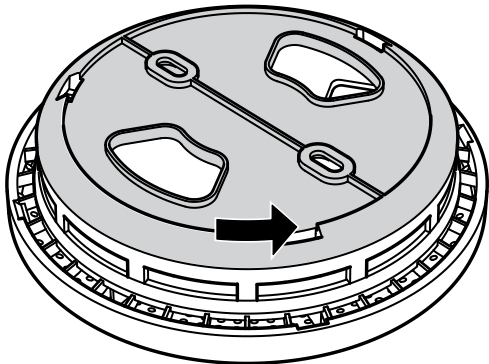

**2**

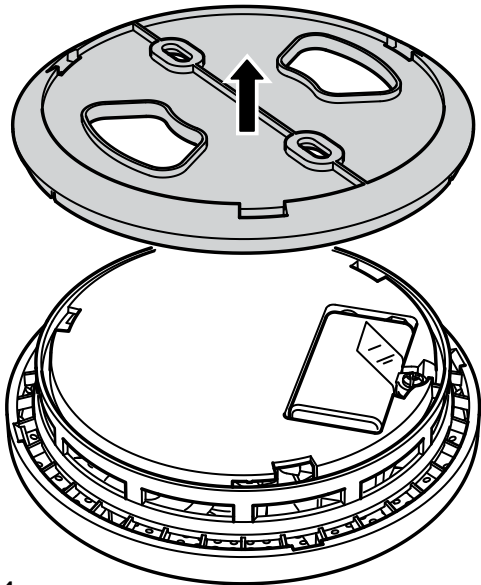

14

AA-1612861-3

**3**

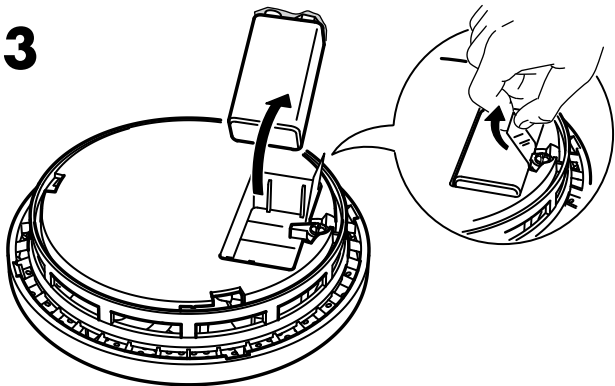

**4**

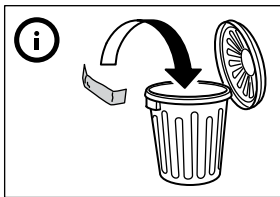
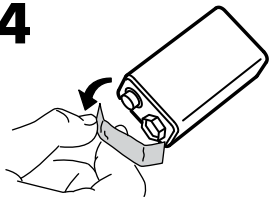

5

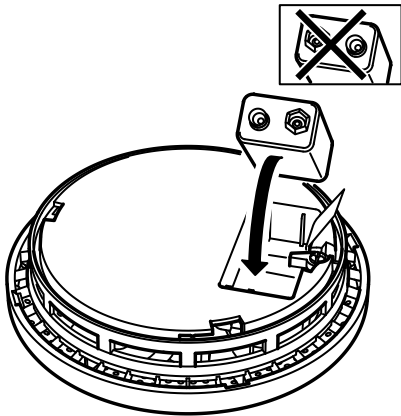

16

AA-1612861-3



6

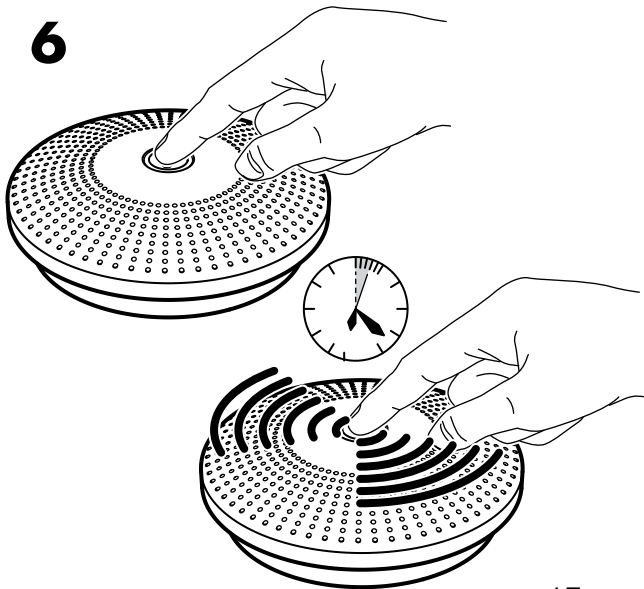

**7**

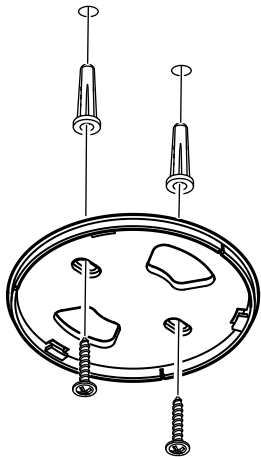

**18**

AA-1612861-3

8

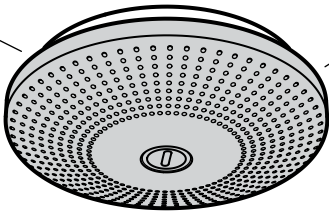
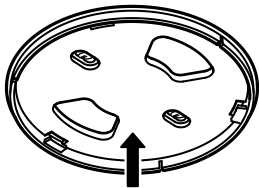

9

CLICK!

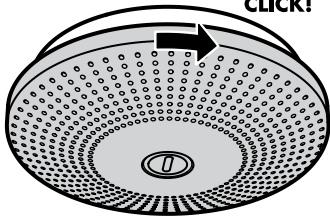

20

© Inter IKEA Systems B.V. 2014

2015-12-07  
AA-1612861-3