

VINDIG

PT

ES

GR

NL



Design and Quality
IKEA of Sweden

PORTUGUÊS	4
ESPAÑOL	14
ΕΛΛΑΣ	24
NEDERLANDS	34

Índice

Informações de segurança	4	O que fazer se...	9
Descrição do produto	7	Especificações técnicas	10
Painel de controlo	7	Questões ambientais	11
Limpeza e manutenção	7	GARANTIA IKEA	11

Informações de segurança

Antes da primeira utilização

A sua segurança e a dos outros são fundamentais.

Retire as protecções de cartão, a película de protecção e as etiquetas adesivas dos acessórios.

Verifique se o aparelho apresenta quaisquer danos de transporte.

Para evitar quaisquer danos, não coloque pesos sobre o aparelho.

Não exponha o aparelho aos agentes atmosféricos.

Este manual e o próprio aparelho incluem avisos de segurança importantes, os quais deverá ler e cumprir em todas as situações.

 Este é o símbolo de atenção, relativo à segurança, que alerta os utilizadores para possíveis riscos para eles e terceiros. Todos os avisos de segurança são precedidos por este símbolo de atenção e os seguintes termos:

 **PERIGO:** indica uma situação perigosa que, caso não seja evitada, provocará uma lesão grave.

 **ATENÇÃO:** Indica uma situação perigosa que, caso não seja evitada, poderá provocar uma lesão grave.

Todos os avisos de segurança dão informações específicas sobre o potencial perigo/aviso presente e indicam como reduzir o risco de lesões, danos e choque eléctrico resultantes da utilização indevida do aparelho. Respeite cuidadosamente as seguintes instruções.

Precauções e recomendações gerais

- A instalação e a ligação eléctricas

devem ser executadas por técnicos qualificados de acordo com as instruções do fabricante e em conformidade com as normas de segurança locais. Não repare nem substitua qualquer componente do aparelho a menos que especificamente declarado no manual do utilizador.

- Antes de realizar os trabalhos de instalação desligue o aparelho da corrente eléctrica.
- É obrigatório ligar o aparelho à terra. (necessário apenas para classe I)
- O cabo eléctrico deve ser suficientemente comprido para ligar o aparelho, depois de instalado no respectivo lugar, à tomada eléctrica da parede.
- Não puxe o aparelho pelo cabo de alimentação quando o desligar da tomada eléctrica. Os componentes eléctricos não poderão ficar acessíveis ao utilizador após a instalação.
- Não toque no aparelho com as partes do corpo húmidas e não o utilize com os pés descalços.
- O aparelho não se destina a ser utilizado por pessoas (incluindo crianças) com capacidades físicas, sensoriais ou mentais reduzidas, ou com falta de experiência e de conhecimentos sobre o aparelho, a menos que sejam vigiadas ou que tenham recebido instruções relativas à utilização do aparelho por parte da pessoa responsável pela sua segurança.
- Não repare ou substitua qualquer parte

do aparelho, salvo se especificamente indicado no manual. Todos os restantes serviços de manutenção deverão ser realizados por um técnico especializado.

- As crianças devem ser vigiadas para garantir que não brincam com o aparelho.
- Quando fizer furos na parede, tenha atenção para não danificar ligações eléctricas e/ou tubos.
- As aberturas de ventilação têm de descarregar sempre para o exterior.
- O fabricante não se responsabiliza por quaisquer danos causados pela utilização indevida ou definições erradas.
- A manutenção e limpeza adequadas garantem o bom funcionamento e o melhor desempenho do aparelho. Limpe regularmente toda a sujidade resistente para evitar a acumulação de gordura. Retire e limpe ou substitua o filtro regularmente.
- Nunca cozinhe alimentos à chama (flambé) por baixo do aparelho. A utilização de chamas abertas pode causar um incêndio.
- O incumprimento das instruções de limpeza do exaustor e de substituição dos filtros pode resultar num incêndio.
- O ar de escape não pode ser ventilado pelo tubo utilizado para evacuar os fumos produzidos pelos aparelhos de combustão de gás ou outros combustíveis, deve ter uma saída independente. Devem ser respeitadas todas as normas nacionais relativas ao escoamento de ar.
- Deverá existir uma ventilação adequada se o exaustor for usado em simultâneo com outros aparelhos de combustão de gás ou outros combustíveis. A pressão negativa da divisão não pode exceder os 4 Pa (4x 10-5 bars). Por este motivo, garanta a boa ventilação da divisão.

- Não deixe as fritadeiras sem vigilância durante a fritura, pois o óleo pode incendiar-se.
- Antes de tocar nas lâmpadas, certifique-se de que estão frias.
- Não utilize ou deixe o exaustor sem a lâmpada correctamente instalada, pois tal pode causar um choque eléctrico.
- O exaustor não é uma superfície de trabalho, assim sendo, não coloque objectos em cima nem o sobrecarregue.
- Use luvas de trabalho adequadas durante todos os trabalhos de instalação e manutenção.
- Este aparelho não se destina a ser utilizado no exterior.

 **ATENÇÃO:** quando a placa estiver em funcionamento, as partes acessíveis do exaustor podem ficar quentes.

Instalação e ligação

Depois de desembalar o aparelho, verifique se este apresenta quaisquer danos de transporte. Em caso de problemas, contacte o Serviço de Assistência Técnica. Para evitar danos, retire o aparelho da sua embalagem de espuma de poliestireno na altura da instalação.

Preparação da instalação

 **AVISO:** trata-se de um produto pesado; o exaustor só deve ser elevado e instalado por duas ou mais pessoas.

A distância mínima entre a placa e a parte inferior do exaustor não deverá ser inferior a 65 cm para fogões a gás ou outro combustível e 50 cm para fogões eléctricos. Antes da instalação, verifique também as distâncias mínimas indicadas no manual do fogão.

Se as instruções de instalação do fogão especificarem uma distância maior entre este e o exaustor, esta deverá ser respeitada.

Ligação eléctrica

Verifique se a tensão eléctrica especificada na chapa de características do aparelho corresponde à tensão da rede eléctrica. Esta informação pode ser encontrada no interior do exaustor, por baixo do filtro de gordura.

A substituição do cabo de alimentação (tipo H05 VV-F) tem de ser efectuada por um electricista qualificado. Contacte um centro de assistência autorizado.

Se o exaustor estiver equipado com uma ficha eléctrica, ligue a ficha a uma tomada que cumpra os regulamentos em vigor, situada no local acessível. Se não existir qualquer ficha (ligação directa à corrente eléctrica) ou de a tomada não estar num local acessível, um técnico qualificado deverá instalar um interruptor de alimentação de dois pólos padrão, que irá permitir o isolamento total da corrente eléctrica no caso de condições de sobretensão de categoria III, de acordo com os regulamentos de cablagem.

Utilização

O exaustor foi concebido para ser instalado e utilizado com um “Modelo de exaustão” ou como um “Modelo de recirculação”.



Modelo de Exaustão (ver símbolo no manual de instalação)

O vapor do cozinhado é aspirado e canalizado para o exterior da casa através de um ducto de descarga (não fornecido), instalado na saída de vapores do exaustor. Certifique-se de que o ducto de descarga está correctamente instalado na saída de ar, na unidade com um sistema de ligação adequado.

Importante: Se tiver já sido instalado, retire o/s filtro/s de carvão.

Modelo de recirculação (ver símbolo



no manual de instalação)

O ar é filtrado por um ou mais filtros de carvão e, posteriormente, são reenviados para a divisão.

Importante: Garanta uma circulação de ar adequada à volta do exaustor.

Importante: Se o exaustor for fornecido sem filtros de carvão, estes devem ser instalados antes de poder utilizar o exaustor. Os filtros estão disponíveis em lojas.

O exaustor deve ser instalado afastado de áreas muito sujas, janelas, portas e fontes de calor.

Os acessórios para a fixação à parede não são incluídos porque paredes de diferentes materiais requerem diferentes tipos de acessórios de fixação.

Utilize sistemas de fixação adequados às paredes da sua casa e ao peso do electrodoméstico.

Para mais informações, contacte um revendedor autorizado.

Guarde este manual para futuras consultas.

Descrição do produto

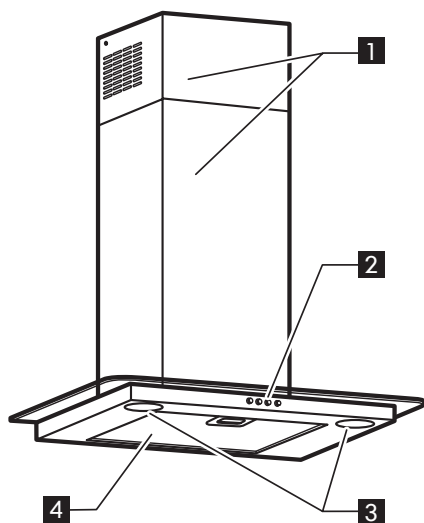

- 1 Chaminé.
- 2 Painel de controlo.
- 3 Iluminação.
- 4 Filtro de gordura.

Painel de controlo

- A** Tecla da luz.
- B** Tecla ligar/desligar velocidade de extracção e extracção mínima.
- C** Tecla da velocidade de extracção média.
- D** Tecla da velocidade de extracção máxima.

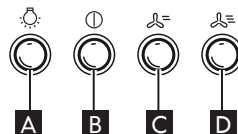

Limpeza e manutenção

⚠ AVISO - Nunca utilize equipamentos de limpeza a vapor.
- Desligue o aparelho da corrente eléctrica.

IMPORTANTE: não utilize detergentes corrosivos ou abrasivos. Se algum desses produtos entrar em contacto acidental com o aparelho, limpe imediatamente com um pano húmido.

- Limpe as superfícies com um pano húmido. Se estiver muito sujo, acrescente algumas gotas de detergente para loiça à água. Termine a limpeza com um pano seco.

IMPORTANTE: não utilize esponjas abrasivas ou raspadores ou esfregões metálicos. Com o tempo, estes podem danificar a superfície.

- Utilize detergentes especificamente concebidos para a limpeza do aparelho e siga as instruções do fabricante.

IMPORTANTE: limpe os filtros, pelo menos, uma vez por mês para eliminar quaisquer resíduos de óleo ou gordura.

Para lavar o filtro de gordura

O filtro de gordura metálico tem uma duração ilimitada e deve ser lavado uma

vez por mês, à mão ou na máquina de lavar loiça, a baixa temperatura e num ciclo de curta duração. Ao lavar na máquina de lavar loiça, o filtro de gordura pode tornar-se baço; tal não afecta a sua capacidade de filtração.

Manutenção do filtro de carbono:

1. Desligue o exaustor da corrente eléctrica.
2. Retire o filtro de gordura: para removê-lo, puxe para baixo o manípulo de desengate da mola e depois extraia o filtro.
3. Após ter lavado o filtro de gordura, proceda seguindo a sequência inversa para a montagem e certifique-se de que o mesmo abrange toda a superfície de aspiração.

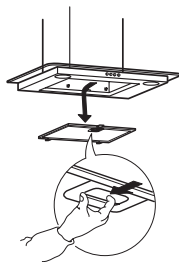

Para lavar o filtro de carvão lavável

O filtro de carvão pode ser lavado de dois em dois meses com água quente e um detergente adequado ou na máquina de lavar loiça a 65°C (se utilizar a máquina de lavar loiça, seleccione a função do ciclo completo sem loiça no interior). Elimine a água em excesso, sem estragar o filtro, retire o revestimento situado no interior da armação de plástico e coloque-o no forno durante 10 minutos a 100°C para secar totalmente. Substitua o revestimento a cada 3 anos e sempre que o tecido estiver danificado.

Manutenção do filtro de carvão

1. Retire os filtros de gordura.
2. Comece por prender o filtro de carvão na secção traseira da lingueta metálica do exaustor e, depois, prenda-o na secção frontal com os dois botões.

3. Inverta o procedimento anterior para retirar o filtro de carvão: rode 90° os botões que prendem o filtro ao exaustor.
4. Monte novamente os filtros de gordura.

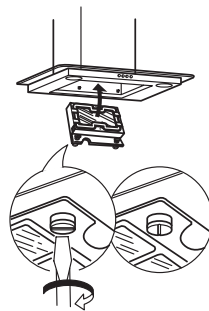

Manutenção da lâmpada

Desligue o exaustor da corrente eléctrica.

Atenção

Antes de tocar nas lâmpadas, certifique-se de que estas já não estão quentes.

1. Utilize uma pequena chave de fendas ou outro utensílio adequado para retirar a cobertura.
2. Encaixe novamente a cobertura.
3. Utilize apenas lâmpadas de halogéneo G4 com uma potência máxima de 12 V - 10 W.

Importante: tenha cuidado para não tocar na lâmpada com as mãos.

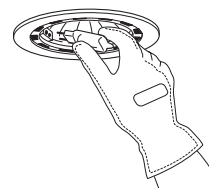
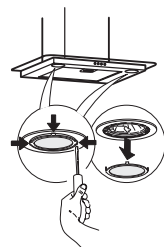

O que fazer se...

Problema	Causa provável	Solução
O aparelho não funciona	Não existe energia eléctrica	Verifique a existência de energia eléctrica. Desligue o aparelho e volte a ligá-lo para ver se a falha persiste.
	O aparelho não está ligado à rede eléctrica	Verifique se o aparelho está ligado à rede eléctrica. Desligue o aparelho e volte a ligá-lo para ver se a falha persiste.
O nível de sucção do exaustor não é suficiente	A velocidade de sucção é demasiado baixa	Verifique a velocidade de sucção e ajuste, se necessário.
	Os filtros de metal estão sujos	Verifique se os filtros estão limpos Se não estiverem, limpe os filtros na máquina de lavar loiça.
	As aberturas de ventilação estão obstruídas	Verifique se existem obstruções nas aberturas de ventilação e elimine-as, se necessário.
A luz não funciona	A lâmpada está fundida	Verifique a lâmpada e substitua-a, se necessário.
	A lâmpada não está bem montada	Verifique se a lâmpada foi bem montada. Se não estiver, monte a lâmpada correctamente.

Antes de contactar o Serviço de Assistência Técnica:

Volte a ligar o aparelho para se certificar de que o problema ficou resolvido. Se o problema persistir, desligue e volte a ligar o aparelho após uma hora.

Se o aparelho continuar a não funcionar correctamente depois de realizar as verificações indicadas no guia de resolução de problemas e de ligar novamente o aparelho, contacte o Serviço de Assistência Técnica, explique de forma clara o problema e especifique:

- o tipo de avaria;
- o modelo;
- o tipo e o número de série do aparelho (indicados na chapa de características);
- o número Service (número após a palavra SERVICE na chapa de características na parte interior do aparelho).

SERVICE 0000 000 00000



Especificações técnicas

Dimensões - Internas (mm)	Largura	598 (600)
	Altura	603-1130
	Profundidade	450
Fluxo de ar máx. - Exaustão (m3/h)		634
Ruído máx. - Exaustão (dBa)		68,9
Fluxo de ar máx. - Recirculação (m3/h)		300
Ruído máx. - Recirculação (dBa)		71,6
Potência total (W)		275
Lâmpadas		2x 10 W
Peso (Kg)		14,65
Altura mínima de instalação (cm)	fogões a gás ou mistos	65
	fogões eléctricos	50

As especificações técnicas estão situadas na chapa de características, localizada na secção interna do aparelho.

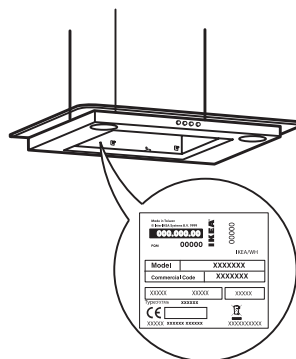

Questões ambientais

Eliminação da embalagem

O material da embalagem é 100% reciclável, conforme confirmado pelo símbolo de reciclagem . As várias partes da embalagem devem ser eliminadas de forma responsável e em total conformidade com os regulamentos estabelecidos pelas autoridades locais relativos à eliminação de resíduos.

Eliminação do produto

- Este aparelho está em conformidade com a Directiva Europeia 2002/96/CE, Resíduos de equipamentos eléctricos e electrónicos (REEE).

- Ao garantir a eliminação adequada deste produto, estará a ajudar a evitar potenciais consequências negativas para o ambiente e para a saúde pública, que poderiam derivar de um manuseamento de desperdícios inadequado deste produto.



O símbolo  no aparelho ou na documentação que o acompanha indica que este produto não deve ser tratado como um resíduo doméstico, mas sim depositado nos devidos locais de recolha para a reciclagem de aparelhos eléctricos e electrónicos.

Eliminação de electrodomésticos

- Este aparelho é fabricado com materiais recicláveis ou reutilizáveis. Elimine-o de acordo com os regulamentos locais. Antes de eliminar o aparelho, corte o respectivo cabo eléctrico.
- Para obter mais informações sobre o tratamento, recuperação e reciclagem de electrodomésticos, contacte as autoridades locais competentes, o serviço de recolhas de desperdícios domésticos ou a loja onde adquiriu o aparelho.

Declaração de conformidade



- Este aparelho foi concebido, fabricado e distribuído em conformidade com:
 - os objectivos de segurança da Directiva “Baixa Tensão” 2006/95/CE (que substituiu a 73/23/CEE e subsequentes correcções);
 - os requisitos de protecção da Directiva “EMC” 2004/108/CE.

A segurança eléctrica do aparelho só é assegurada quando estiver correctamente ligado à terra segundo as normas legais.

GARANTIA IKEA

Durante quanto tempo é válida a garantia IKEA?

Esta garantia é válida durante cinco (5) anos, contados a partir da data de compra do seu aparelho na IKEA, excluindo os aparelhos denominados LAGAN, os quais têm apenas dois (2) anos de garantia. A factura ou talão de compra original é necessária como prova de compra. Se a assistência for efectuada ao abrigo da garantia, isso não irá aumentar o período de garantia do aparelho.

Que aparelhos não estão cobertos pela garantia de cinco (5) anos IKEA?

Os aparelhos denominados LAGAN e todos os electrodomésticos adquiridos na IKEA antes de 1 de Agosto de 2007.

Quem irá realizar o serviço de assistência?

O prestador de serviço da IKEA fornecerá o serviço através dos seus próprios serviços de assistência ou da sua própria rede de agentes autorizados.

O que é que esta garantia cobre?

A garantia cobre as avarias do electrodoméstico causadas por eventuais defeitos de fabrico ou de material, que se verifiquem a partir da data de compra na IKEA. Esta garantia destina-se apenas a uso doméstico. As excepções estão especificadas no parágrafo “O que é que esta garantia não cobre?”. Dentro do período de garantia, os custos para resolver a avaria, nomeadamente reparações, peças e componentes, mão-de-obra e deslocação estão cobertos, desde que o aparelho esteja acessível para ser reparado sem que sejam necessários gastos especiais. Nestas condições, são aplicáveis as directrizes da UE (N.º 99/44/EG), bem como a respectiva legislação local em vigor. As peças substituídas passarão a ser propriedade da IKEA.

O que fará a IKEA para corrigir o problema?

O prestador de serviço designado pela IKEA irá examinar o produto e decidir, segundo o seu critério, se está coberto por esta garantia. Em caso afirmativo, o prestador de serviço da IKEA ou o seu agente autorizado irá então, através dos seus próprios serviços de assistência, decidir, segundo o seu critério, se irá reparar o produto defeituoso ou substituí-lo por outro igual ou equivalente.

O que é que esta garantia não cobre?

- Desgaste normal e rotura.
- Danos deliberados ou negligentes, danos provocados pelo não cumprimento das instruções de utilização, instalação incorrecta ou ligação a uma voltagem incorrecta, danos causados por uma reacção química ou electroquímica, oxidação, corrosão ou danos causados pela água, incluindo, mas sem limitar, os danos causados por excesso de cálcio na água fornecida, danos provocados por condições ambientais anormais.
- Consumíveis, incluindo pilhas e lâmpadas.

- Peças não funcionais e decorativas que não afectam a utilização normal do aparelho, incluindo riscos e possíveis diferenças de cor.
- Danos acidentais causados por objectos estranhos ou substâncias e pela limpeza ou desobstrução de filtros, sistemas de drenagem ou gavetas de detergente.
- Danos causados nas seguintes peças: vidro cerâmico, acessórios, cestos de loiça e talheres, tubos de alimentação e drenagem, vedantes, lâmpadas e coberturas de lâmpadas, visores, botões, revestimentos e partes de revestimentos protectores. A menos que seja possível demonstrar que tais danos foram provocados por defeitos de fabrico.
- Casos em que não é detectada qualquer avaria durante a visita do técnico.
- Reparações não efectuadas pelos nossos prestadores de serviço e/ou por um agente autorizado ou quando não tenham sido usadas peças originais.
- Reparações provocadas por uma instalação incorrecta ou que não cumpra as especificações de instalação.
- Utilização do aparelho num ambiente não doméstico, isto é, profissional.
- Danos de transporte. Se o cliente transportar o produto para casa ou para qualquer outro endereço, a IKEA não poderá ser responsabilizada por eventuais danos que possam ocorrer durante o transporte. No entanto, se a IKEA efectuar a entrega do produto na morada do cliente, os eventuais danos provocados durante essa entrega serão abrangidos pela garantia IKEA.
- Gastos de execução da instalação inicial do aparelho IKEA. No entanto, se um prestador de serviços IKEA ou um agente de serviços autorizado efectuar a reparação ou a substituição do aparelho ao abrigo

desta garantia, o prestador de serviços ou o seu agente autorizado reinstalarão o aparelho reparado ou instalarão o aparelho de substituição, se necessário.

Estas restrições não se aplicam a serviços que tenham sido correctamente realizados por um especialista qualificado, que utilize as nossas peças originais para adaptar o aparelho às especificações técnicas de segurança de outro país da UE.

Como se aplica a legislação nacional?

A garantia IKEA concede-lhe direitos legais específicos, que cobrem ou excedem todas as normativas legais nacionais.

No entanto, estas condições não limitam, de forma alguma, os direitos do consumidor descritos na legislação nacional.

Área de validade

Para os aparelhos adquiridos num país da UE e transportados para outro país da UE, os serviços serão prestados de acordo com as condições de garantia normais no novo país. A obrigação de prestar serviços abrangidos pela garantia existe apenas se o aparelho cumpre e está instalado em conformidade com:

- as especificações técnicas do país onde a reclamação de garantia é feita;
- as Instruções de Instalação e a Informação de Segurança do Manual do Utilizador.

O SERVIÇO Pós-Venda dedicado para electrodomésticos IKEA

Por favor, não hesite em contactar com o Prestador do Serviço de Pós-Venda designado pela IKEA para:

- fazer um pedido de assistência ao abrigo desta garantia;
- solicitar um esclarecimento relativo à instalação do aparelho IKEA nos móveis de cozinha IKEA;
- solicitar um esclarecimento sobre as funções dos aparelhos IKEA.

Para garantir que lhe proporcionamos a melhor assistência, por favor, antes de contactar connosco leia atentamente as

Instruções de Instalação e/ou o Livro de Instruções de utilização.

Como contactar-nos, se necessitar do nosso serviço?



Na última página deste manual, encontrará a lista de Prestadores do Serviço de Pós-Venda designados pela IKEA e os respectivos números de telefone nacionais.

i Para lhe proporcionarmos um serviço mais rápido, recomendamos a utilização dos números de telefone específicos incluídos no manual. Indique sempre os números incluídos no manual do aparelho específico para o qual necessita de assistência. Também solicitamos que nos indique sempre o número de artigo IKEA (código de 8 dígitos) e o número de serviço de 12 dígitos situados na chapa de características.

i GUARDE A FACTURA OU TALÃO DE COMPRA!

É a sua prova de compra e será necessária para aplicar e validar a garantia. A factura ou talão de compra indica igualmente o nome e o número de artigo (código de 8 dígitos) IKEA de cada aparelho que adquirir.

Necessita ajuda adicional?

Para quaisquer esclarecimentos adicionais não relacionados com Pós-Venda sobre os seus electrodomésticos, por favor, contacte o callcenter da IKEA. Recomendamos que leia atentamente a documentação do aparelho antes de nos contactar.

Índice

Información sobre seguridad	14	Qué hacer si...	19
Descripción del aparato	17	Datos técnicos	20
Panel de mandos	17	Aspectos medioambientales	21
Limpieza y mantenimiento	17	GARANTÍA IKEA	21

Información sobre seguridad

Antes de utilizar el aparato por primera vez

Su seguridad y la de terceros son muy importantes.

Retire las protecciones de cartón, la película protectora y las etiquetas adhesivas de los accesorios.

Compruebe si se ha dañado el aparato durante el transporte.

Para evitar daños, no coloque objetos pesados sobre la campana.

No exponga el aparato a los elementos atmosféricos.

Este manual y el propio aparato contienen advertencias de seguridad, que se deben leer y seguir en todo momento.

 Este símbolo de atención, relacionado con la seguridad, alerta a los usuarios sobre peligros potenciales para sí mismos y para los demás.

Todas las advertencias de seguridad van precedidas del símbolo de alerta y el texto siguiente:

 **PELIGRO:** indica una situación peligrosa que, si no se evita, provocará daños graves.

 **ADVERTENCIA:** Indica una situación peligrosa que, en caso de no evitarse, podría provocar lesiones graves.

Todos los mensajes de advertencia proporcionan detalles específicos sobre peligros potenciales y avisos que indican cómo reducir el riesgo de lesiones, daños y descargas eléctricas resultantes de un uso inadecuado del aparato. Respete estrictamente las siguientes instrucciones.

Precauciones y recomendaciones generales

- La instalación y la conexión eléctricas tienen que ser realizadas por un técnico cualificado de acuerdo con las instrucciones del fabricante y respetando las normativas locales de seguridad. No realice reparaciones ni la sustitución de piezas del aparato que no se indiquen específicamente en el manual de instrucciones.
- El aparato tiene que ser desconectado del suministro eléctrico antes de realizar ninguna labor de instalación.
- Es obligatorio conectar el aparato a tierra. (sólo se requiere para la clase I).
- El cable de alimentación tiene que ser lo suficientemente largo para conectar el aparato, una vez alojado en su habitáculo, a la toma eléctrica.
- No tire del cable de alimentación para desenchufar el aparato.
- Los componentes eléctricos no tienen que estar accesibles para el usuario tras la instalación.
- No toque el aparato con ninguna parte húmeda del cuerpo y no lo accione con los pies descalzos.
- Este aparato no está destinado al uso por parte de personas (incluidos niños) discapacitadas física, sensorial o mentalmente, salvo bajo la vigilancia de una persona responsable que pueda garantizar el uso seguro del aparato.
- No repare ni cambie piezas en el aparato salvo que el manual lo indique de forma expresa. Todos los otros servicios de mantenimientos deben ser realizados por un técnico especializado.

- Hay que vigilar a los niños para asegurarse de que no jueguen con el aparato.
- Al perforar la pared, se debe prestar atención a fin de no dañar las conexiones eléctricas ni las tuberías.
- Las salidas de aire, siempre tienen que descargar hacia el exterior.
- El fabricante declina toda responsabilidad por cualquier daño causado debido a un uso indebido o una configuración incorrecta.
- El mantenimiento y la limpieza adecuados garantizan el correcto funcionamiento y las mejores prestaciones de la campana. Limpie con regularidad toda la suciedad difícil de la superficie para evitar que se acumule grasa. Extraiga y limpie o cambie el filtro con regularidad.
- No flamee alimentos debajo de la campana. El uso de una llama libre puede provocar un incendio.
- Si no cumple las instrucciones de limpieza de la campana y cambio de filtros, puede provocar un incendio.
- El aire de salida no deberá ser expulsado mediante una salida de humos utilizada para extraer los humos producidos por los aparatos de combustión de gas u otros materiales combustibles, sino que tiene que tener una salida separada. Se deberán cumplir todas las normativas nacionales que rigen la extracción de humos.
- Deberá haber una ventilación adecuada si la campana se utiliza al mismo tiempo que otros aparatos a gas u otros materiales combustibles. La presión negativa de la habitación no deberá superar los 4 Pa (4x 10⁻⁵ bares). Por esta razón es necesario asegurarse de que el local esté bien ventilado.
- No deje las sartenes sin vigilancia mientras fríe alimentos, puesto que el

- aceite de la fritura puede incendiarse.
- Antes de tocar las bombillas, asegúrese de que estén frías.
- No use la campana ni la deje sin haber colocado correctamente la bombilla, puesto que podría producirse una descarga eléctrica.
- La campana no es una superficie de trabajo, por lo que no hay que colocar ningún objeto sobre ella ni sobrecargarla.
- Durante toda la instalación y las operaciones de mantenimiento, lleve guantes de trabajo adecuados.
- Este aparato no es adecuado para usarlo en exteriores.

 **ADVERTENCIA:** Cuando se esté usando la placa, las partes accesibles de la campana se pueden poner calientes.

Instalación y conexión

Tras desembalar, compruebe si se ha dañado el aparato durante el transporte. Si hubiera problemas, póngase en contacto con el Servicio de Asistencia Técnica. Para evitar daños, extraiga el aparato de su embalaje solo en el momento de la instalación.

Preparación para la instalación

 **ADVERTENCIA:** este es un producto pesado; la campana sólo debería ser levantada e instalada por dos o más personas.

La distancia mínima entre la placa de cocción y la parte inferior de la campana no debe ser inferior a 65 cm en cocinas de gas y de 50 cm en cocinas eléctricas.

Antes de la instalación, compruebe también las distancias mínimas indicadas en el manual de la cocina.

Si en las instrucciones de instalación de la placa de cocción se especifica una distancia mayor, es necesario respetarla.

Conexión eléctrica

Asegúrese de que el valor especificado en la placa de datos técnicos coincide con el voltaje de la red eléctrica.

Esta información puede encontrarse en la parte interior de la campana, bajo el filtro de la grasa.

La sustitución del cable eléctrico (tipo H05 VV-F) debe efectuarla un electricista cualificado. Póngase en contacto con un centro de mantenimiento autorizado.

Si la campana incluye un enchufe, conecte el enchufe a una toma que cumpla con la normativa vigente y que se encuentre en un lugar accesible. Si la campana está desprovista de clavija (conexión directa a la red) o la clavija queda en una zona inaccesible, un técnico deberá aplicar un interruptor bipolar según las normas que asegure la desconexión completa de la red en las condiciones establecidas por la categoría de sobretensión III, de conformidad con las normas de instalación.

Uso

La campana ha sido diseñada para ser instalada y usada bien como “Modelo de salida de aire” o como “Modelo de recirculación del aire”.

Modelo de salida del aire (véase el símbolo



en el manual de instalación)

El humo de la cocción es succionado y conducido fuera de la casa mediante una tubería de salida (no suministrada), unida a la salida de humos de la campana.

Asegúrese de que el tubo de evacuación está acoplado correctamente a la salida de aire mediante un sistema de conexión adecuado.

Importante: Quite los filtros de carbón, si ya están instalados.

Modelo de recirculación (véase el símbolo



en el manual de instalación)

El aire es filtrado mediante uno o más filtros de carbón, y luego enviado de vuelta a la habitación.

Importante: Asegúrese de que el aire circula adecuadamente alrededor de la campana.

Importante: Si la campana se suministra sin filtros de carbón, es necesario colocarlos antes de usar la campana. Los filtros están disponibles en tiendas.

La instalación de la campana deberá efectuarse lejos de áreas sucias, ventanas, puertas y fuentes de calor.

Los accesorios de fijación a la pared no están incluidos, porque distintos tipos de paredes requieren distintos accesorios de fijación.

Utilice sistemas de fijación aptos para las paredes de su casa y en función del peso del electrodoméstico. Para más información, póngase en contacto con el vendedor especializado.

Guarde este guía para futuras consultas.

Descripción del aparato

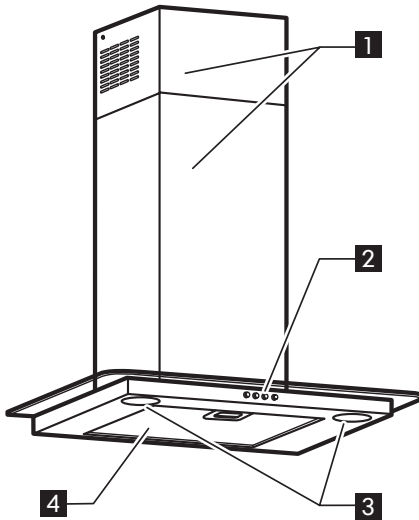

- 1 Chimenea
- 2 Panel de mandos
- 3 Luz
- 4 Filtro antigrasa

Panel de mandos

- A** Interruptor de luz.
- B** Botón de encendido y apagado de la aspiración y selección de potencia de aspiración mínima.
- C** Botón de selección de potencia de aspiración media.
- D** Botón de selección de potencia de aspiración máxima.

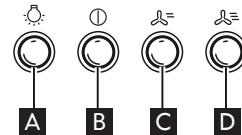

Limpeza y mantenimiento

⚠ ADVERTENCIA - No utilice nunca un equipo de limpieza con vapor.
 - Desconecte el aparato del suministro eléctrico.

IMPORTANTE: no utilice detergentes corrosivos o abrasivos. Si uno de esos productos entra accidentalmente en contacto con el aparato, límpielo de inmediato con un paño húmedo.

- Limpie las superficies con un paño húmedo. Si está muy sucio, utilice una solución de agua con unas gotas de lavavajillas. Termine la limpieza utilizando un paño seco.

IMPORTANTE: No utilice esponjas abrasivas ni estropajos metálicos o lijas. Con el tiempo podrían estropear la superficie.

- Use detergentes específicamente diseñados para limpiar el aparato y siga las instrucciones del fabricante.

IMPORTANTE: limpie los filtros al menos una vez al mes para eliminar el aceite y grasa residuales.

Para lavar el filtro antigrasa

El filtro antigrasa metálico tiene una vida útil ilimitada y tiene que ser lavado una vez al mes

a mano o en el lavavajillas a temperatura baja, y con un ciclo corto. Al lavarlo en un lavavajillas, el filtro antigrasa puede ponerse mate; esto no afecta a su funcionamiento.

Mantenimiento del filtro antigrasa:

1. Desconecte la campana de la red eléctrica.
2. Quite los filtros antigrasa: tire de la manilla de desenganche con resorte y, luego, quite el filtro hacia abajo.
3. Tras limpiar el filtro de grasa, vuelva a montarlo siguiendo el orden inverso, asegurándose de que se cubre toda la superficie de extracción.

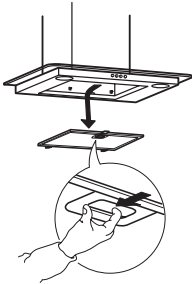

Para limpiar el filtro de carbón lavable:

El filtro de carbón se puede lavar cada dos meses a mano en agua caliente y con detergentes adecuados o en el lavavajillas a 65 °C (en este caso, realice el ciclo de lavado completo sin vajilla). Escurra el agua en exceso sin dañar el filtro, luego retire el filtro del interior del marco de plástico y séquelo en el horno durante 10 minutos a 100 °C. Cambie la espuma cada 3 años y cada vez que se dañe el paño.

Mantenimiento del filtro de carbón

1. Quite los filtros antigrasa.
2. Enganche el filtro de carbón primero por detrás en la pestaña metálica de la campana y luego sujételo por delante con los dos pomos.
3. Siga el procedimiento inverso para quitar el filtro de carbón: gire los pomos que fijan los filtros a la campana 90°.
4. Monte de nuevo los filtros antigrasa.

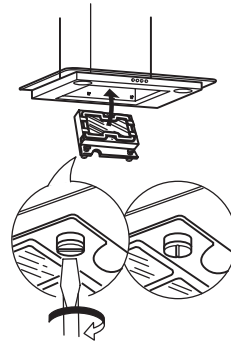

Mantenimiento de la lámpara

Desconecte la campana de la red eléctrica.

Advertencia

Antes de tocar las bombillas, asegúrese de que se han enfriado.

1. Haga palanca con un destornillador u otra herramienta adecuada en la tapa para quitar la bombilla.
2. Vuelva a colocar la tapa; encaja con un chasquido.
3. Utilice solo bombillas halógenas máx 12V-10W- G4.

Importante: asegúrese de no tocar la lámpara con las manos.

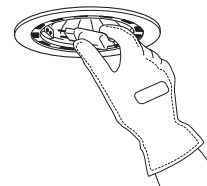
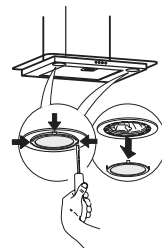

Qué hacer si...

Problema	Causa posible	Solución
El aparato no funciona	No hay corriente eléctrica	Controle que haya corriente eléctrica en la red. Apague el aparato y vuelva a encenderlo para comprobar si se ha solucionado el problema.
	El aparato no está conectado al suministro eléctrico.	Compruebe si el aparato está conectado al suministro eléctrico. Apague el aparato y vuelva a encenderlo para comprobar si se ha solucionado el problema.
La potencia de aspiración de la campana no es suficiente.	La velocidad de aspiración es demasiado baja.	Compruebe la velocidad de aspiración y ajústela si es necesario.
	Los filtros metálicos están sucios.	Compruebe que los filtros están limpios. Si no es así, limpie los filtros en el lavavajillas.
	Los conductos de ventilación están obstruidos.	Compruebe si los conductos de aspiración están obstruidos y elimine la obstrucción si fuera necesario.
La luz no se enciende	La bombilla está fundida.	Compruebe la bombilla y cámbiela si es necesario.
	La bombilla está mal colocada.	Asegúrese de que la bombilla está bien colocada. De lo contrario, instálela correctamente.

Antes de contactar con el Servicio de Asistencia Técnica:

Vuelva a poner en marcha el aparato para comprobar si se ha resuelto el problema. Si no es así, apague el aparato y vuelva a encenderlo al cabo de una hora. Si el aparato sigue sin funcionar correctamente después de efectuar las comprobaciones que se mencionan en la guía de solución de problemas y de volver a encenderlo, póngase en contacto con el Servicio de Asistencia Técnica y explique el problema especificando los datos siguientes:

- el tipo de fallo;
- el modelo;
- el tipo de aparato y su número de serie (aparece en la placa de características);
- el número de servicio (el número que aparece después de la palabra SERVICE en la placa de características, dentro del aparato).

SERVICE 0000 000 00000



Datos técnicos

Dimensiones - Interior (mm)	Anchura	598 (600)
	Altura	603-1130
	Fondo	450
Flujo de aire máx. - Salida (m ³ /h)		634
Nivel de ruido máx. - Salida (dBa)		68,9
Flujo de aire máx. - Recirculación (m ³ /h)		300
Nivel de ruido máx. - Recirculación (dBa)		71,6
Potencia total (W)		275
Bombillas		2x 10W
Peso (Kg)		14,65
Dimensiones de la altura mínima de la instalación (cm)	cocinas de gas o mixtas	65
	cocinas eléctricas	50

La información técnica está situada en la placa de características, en la parte interna del aparato.

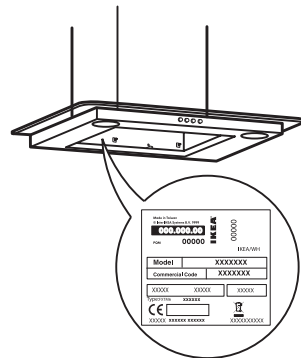

Aspectos medioambientales

Eliminación del embalaje

El material de embalaje es 100% reciclable, tal y como indica el símbolo de reciclaje . No arroje el material de embalaje en el medio ambiente, elimínelo de acuerdo con la normativa local vigente.

Eliminación del producto

- Este aparato lleva la marca CE de conformidad con la Directiva 2002/96/EC del Parlamento Europeo y del Consejo sobre desechos de aparatos eléctricos y electrónicos (RAEE).

- Al asegurarse de que se desecha correctamente, contribuirá a evitar las posibles consecuencias negativas para el medioambiente y la salud pública que podría conllevar una gestión inadecuada de los residuos.



El símbolo  en el aparato o en la documentación que lo acompaña indica que no se puede tratar como desecho doméstico, sino que debe entregarse en un punto de recogida para el reciclaje de aparatos eléctricos y electrónicos.

Eliminación de electrodomésticos

- Este producto ha sido fabricado con material reciclable o reutilizable. Desguácelo de conformidad con las normas locales para la eliminación de residuos. Antes de desecharlo, corte el cable de alimentación.
- Para obtener información más detallada sobre el tratamiento, recuperación y reciclaje de aparatos eléctricos domésticos, póngase en contacto con las autoridades locales, con el servicio de recogida de residuos urbanos, o con la tienda en la que adquirió el aparato.

Declaración de conformidad



- Este aparato ha sido diseñado, fabricado y comercializado con arreglo a:
 - los principios de seguridad de la directiva "Baja tensión" 2006/95/CE (que sustituye la 73/23/CEE y sucesivas rectificaciones);
 - los requisitos de protección de la Directiva "EMC" 2004/108/CE.

El aparato posee una toma de tierra que cumple las normas de seguridad establecidas por la ley.

GARANTÍA IKEA

¿Qué plazo de validez tiene la garantía de IKEA?

Esta garantía es válida por cinco (5) años a partir de la fecha original de compra del electrodoméstico en IKEA, excluyendo los aparatos denominados LAGAN, los cuales tienen solo dos (2) años de garantía. Como justificante de la compra, necesitará la factura o recibo de compra original. Si se realizan reparaciones en el periodo de garantía, no se ampliará el periodo de garantía del electrodoméstico.

¿Qué aparatos no están cubiertos por la garantía de cinco (5) años de IKEA?

Los aparatos LAGAN y todos los electrodomésticos comprados en IKEA antes del 1 de agosto de 2007.

¿Quién llevará a cabo el servicio?

El proveedor de servicios autorizado de IKEA prestará el servicio a través de su propio servicio o una red de servicio autorizada.

¿Qué cubre esta garantía?

La garantía cubre defectos del electrodoméstico, que pueden haber sido causados por un defecto de fabricación o de materiales a partir de la fecha de la compra en IKEA. Esta garantía se aplica sólo al uso doméstico. Las excepciones se especifican en el título “¿Qué no cubre esta garantía?”. Dentro del periodo de garantía, los costes para remediar el fallo, por ejemplo reparaciones, piezas, mano de obra y desplazamientos quedarán cubiertos, siempre que el electrodoméstico esté accesible para reparar sin gastos especiales. En estas condiciones, se aplican las directrices de la UE (N° 99/44/EG) y las respectivas normativas locales. Las piezas cambiadas pasarán a ser propiedad de IKEA.

¿Qué hará IKEA para solucionar el problema?

El proveedor de servicios designado de IKEA examinará el producto y decidirá, según su criterio, si está cubierto por la garantía. En caso afirmativo, el proveedor de servicios de IKEA, o su servicio autorizado, por medio de sus propias operaciones de servicio, decidirán, según su criterio, si reparan el producto defectuoso o si lo cambian por uno igual o comparable.

¿Qué no cubre esta garantía?

- El deterioro o desgaste normal.
- Daños deliberados o causados por negligencia, daños causados por incumplimiento de las instrucciones de funcionamiento, instalación incorrecta, conexión a una tensión incorrecta, daños causados por reacciones químicas o electroquímicas, óxido, corrosión o daños causados por el agua incluyendo pero sin limitarse a los daños causados por un exceso de cal en el agua, y los daños provocados por condiciones medio ambientales anormales.
- Piezas consumibles, incluyendo las baterías y las bombillas.

- Piezas no funcionales y decorativas, que no afecten el uso normal del electrodoméstico, incluida cualquier posible raya y las diferencias de color.
- Daños accidentales provocados por objetos o sustancias extraños, por la limpieza o por el desbloqueo de los filtros, los sistemas de vaciado o los cajetines para el jabón.
- Daños provocados en las siguientes piezas: vidrio cerámico, accesorios, cestos para la vajilla y los cubiertos, tuberías de llenado o vaciado, juntas, bombillas o sus cubiertas, pantallas, mandos, revestimientos y partes de los revestimientos protectores. Salvo que se demuestre que tales daños hayan sido provocados por fallos en la producción.
- Casos en los que no se detecte ningún fallo en el producto durante la visita de un técnico.
- Reparaciones no realizadas por nuestros proveedores de servicios y/o un servicio autorizado por IKEA, o cuando se utilicen piezas no originales.
- Reparaciones provocadas por una instalación defectuosa o que no cumpla las especificaciones de instalación.
- Uso del electrodoméstico en un entorno no-doméstico, es decir, uso profesional.
- Daños de transporte. Si un cliente transporta el producto a su casa o a otra dirección, IKEA no se responsabiliza de los daños que pueda sufrir en el trayecto. No obstante, si IKEA entrega el producto en la dirección indicada por el cliente, los daños del producto producidos con motivo del transporte serán cubiertos por IKEA.
- Coste de la instalación inicial del aparato IKEA. No obstante, si un proveedor de servicios de IKEA o su servicio autorizado repara o sustituye el aparato con arreglo a esta garantía, el proveedor de servicios o su servicio

autorizado volverán a instalar el aparato arreglado o nuevo, si es necesario.

Estas restricciones no se aplican a las tareas libres de fallos llevadas a cabo por un especialista cualificado utilizando nuestras piezas originales, con vistas a adaptar el electrodoméstico a las especificaciones técnicas de seguridad de otro país de la UE.

¿Cómo se aplica la ley nacional?

La garantía IKEA le otorga derechos legales específicos, que cubren o exceden todas las normativas legales locales.

No obstante, estas condiciones no limitan de ningún modo los derechos de los consumidores prescritos por la legislación local.

Área de validez

Para los electrodomésticos comprados en un país de la UE y que son llevados a otro país de la UE, se proporcionarán los servicios de acuerdo con las condiciones de la garantía normales en el nuevo país. Sólo existe la obligación de realizar servicios en el marco de la garantía si el electrodoméstico cumple y está instalado según:

- Las especificaciones técnicas del país en el que se realiza la reclamación.
- Las instrucciones de montaje y la información de seguridad del Manual del Usuario.

El SERVICIO POSTVENTA dedicado para aparatos IKEA

Por favor, no dude en contactar con el Proveedor de Servicio designado por IKEA para:

- hacer una reclamación con arreglo a esta garantía;
- solicitar aclaraciones relacionadas con la instalación del aparato IKEA en los muebles de cocina IKEA;
- solicitar aclaraciones sobre las funciones de los aparatos IKEA.

Para asegurar de que le proporcionaremos la mejor asistencia, por favor, lea atentamente las Instrucciones de Montaje

y/o el Manual de Instrucciones antes de contactar con nosotros.

¿Cómo contactar con nosotros si necesita nuestro servicio?



En la última página de este manual encontrará el listado de Proveedores de Servicio designados por IKEA y los respectivos números de teléfono nacionales.

i Para proporcionarle un servicio más rápido, le recomendamos que utilice los números de teléfono específicos que se incluyen en este manual. Indique siempre los números que aparecen en el manual correspondientes al aparato específico para que el necesita asistencia. Además, indique siempre el número de producto, (8 dígitos) y el número de servicio de 12 dígitos del artículo de IKEA, que se encuentran en la placa de datos técnicos del aparato.

i ¡GUARDE LA FACTURA O RECIBO DE COMPRA!

Es la prueba de la compra y lo necesitará para hacer uso de la garantía. El recibo también incluye el nombre y el número del producto (8 dígitos) de IKEA, para cada uno de los electrodomésticos que compre.

¿Necesita ayuda adicional?

Para quaisquer esclarecimentos adicionais Para todas las cuestiones adicionales no relacionadas con Post-Venta sobre sus aparatos, por favor, dirijase al call center de la tienda IKEA. Le recomendamos que lea atentamente la documentación del aparato antes de contactar con nosotros.

Περιεχόμενα

Πληροφορίες ασφαλείας	24	Τι να κάνετε εάν.....	29
Περιγραφή προϊόντος	27	Τεχνικά στοιχεία	30
Πίνακας ελέγχου	27	Περιβαλλοντικά θέματα	31
Καθαρισμός και συντήρηση	27	ΕΓΓΥΗΣΗ ΙΚΕΑ	31

Πληροφορίες ασφαλείας

Πριν από την πρώτη χρήση

Η προσωπική σας ασφάλεια και η ασφάλεια άλλων ατόμων είναι πολύ σημαντική.

Αφαιρέστε τα προστατευτικά από χαρτόνι, την προστατευτική μεμβράνη και τις αυτοκόλλητες ετικέτες από τα εξαρτήματα. Ελέγξτε τη συσκευή για τυχόν ζημιές κατά τη μεταφορά.

Για να αποφευχθούν τυχόν ζημιές, μην τοποθετείτε βάρος πάνω στη συσκευή. Μην εκθέτετε τη συσκευή σε ατμοσφαιρικούς παράγοντες.

Το παρόν εγχειρίδιο και η συσκευή περιλαμβάνουν σημαντικές προειδοποιήσεις σχετικά με την ασφάλεια, τις οποίες πρέπει να διαβάσετε και να τηρείτε σε κάθε περίπτωση.

 Αυτό είναι το σύμβολο προσοχής, το οποίο αφορά την ασφάλεια και υποδεικνύει πιθανούς κινδύνους για το χρήστη και άλλα άτομα.

Όλες οι προειδοποιήσεις που αφορούν την ασφάλεια συνοδεύονται από το σύμβολο προσοχής και τις παρακάτω επισημάνσεις:

 **ΚΙΝΔΥΝΟΣ:** υποδεικνύει μια επικίνδυνη κατάσταση, η οποία, εάν δεν αποφευχθεί, θα οδηγήσει σε σοβαρούς τραυματισμούς.

 **ΠΡΟΕΙΔΟΠΟΙΗΣΗ:** Υποδεικνύει μια επικίνδυνη κατάσταση, η οποία, εάν δεν αποφευχθεί, μπορεί να οδηγήσει σε σοβαρούς τραυματισμούς.

Όλες οι προειδοποιήσεις που αφορούν την ασφάλεια παρέχουν λεπτομέρειες για πιθανούς κινδύνους/προειδοποιήσεις και περιλαμβάνουν οδηγίες για τη μείωση του κινδύνου τραυματισμού, βλάβης ή

ηλεκτροπληξίας λόγω εσφαλμένης χρήσης της συσκευής. Τηρείτε προσεκτικά τις παρακάτω οδηγίες.

Προφυλάξεις και γενικές συστάσεις

- Η ηλεκτρική εγκατάσταση και η ηλεκτρική σύνδεση πρέπει να πραγματοποιούνται από εξειδικευμένο τεχνικό σύμφωνα με τις οδηγίες του κατασκευαστή και τους ισχύοντες τοπικούς κανονισμούς ασφαλείας. Μην επισκευάζετε και μην αντικαθιστάτε κανένα εξάρτημα της συσκευής, εκτός εάν αναφέρεται ρητά στο εγχειρίδιο χρήσης.
- Η συσκευή πρέπει να αποσυνδέεται από το ηλεκτρικό δίκτυο πριν από κάθε εργασία εγκατάστασης.
- Η γείωση της συσκευής είναι υποχρεωτική. (απαιτείται μόνο για την κατηγορία I)
- Το καλώδιο τροφοδοσίας πρέπει να έχει επαρκές μήκος, ώστε να είναι δυνατή η σύνδεση της εντοιχισμένης συσκευής στην πρίζα.
- Μην τραβάτε το καλώδιο τροφοδοσίας, για να αποσυνδέσετε τη συσκευή.
- Μετά την ολοκλήρωση της εγκατάστασης, δεν πρέπει να είναι δυνατή η πρόσβαση στα ηλεκτρικά εξαρτήματα.
- Μην αγγίζετε τη συσκευή με βρεγμένα μέρη του σώματος και μην την χρησιμοποιείτε όταν έχετε γυμνά πόδια.
- Η συσκευή δεν προορίζεται για χρήση από άτομα (συμπεριλαμβανομένων παιδιών) με μειωμένες σωματικές, αισθητηριακές ή διανοητικές ικανότητες ή με έλλειψη εμπειρίας και γνώσεων,

εκτός εάν επιβλέπονται ή έχουν λάβει οδηγίες σχετικά με τη χρήση της συσκευής από άτομα υπεύθυνα για την ασφάλειά τους.

- Μην επισκευάζετε και μην αντικαθιστάτε κανένα εξάρτημα της συσκευής, εκτός εάν αναφέρεται ρητά στο εγχειρίδιο. Όλες οι υπόλοιπες εργασίες συντήρησης πρέπει να εκτελούνται από εξειδικευμένο τεχνικό.
- Τα παιδιά πρέπει να βρίσκονται υπό επιτήρηση, ώστε να μην παίζουν με τη συσκευή.
- Κατά τη διάνοιξη οπών στον τοίχο, φροντίστε να μην προκαλέσετε ζημιά στις ηλεκτρικές συνδέσεις ή/και στους σωλήνες.
- Οι αεραγωγοί πρέπει να καταλήγουν πάντα σε εξωτερικό χώρο.
- Ο κατασκευαστής δεν αναλαμβάνει καμία ευθύνη για βλάβες που προκαλούνται από εσφαλμένη χρήση ή ρυθμίσεις.
- Η σωστή συντήρηση και ο καθαρισμός διασφαλίζουν την καλή κατάσταση λειτουργίας και τη βέλτιστη απόδοση της συσκευής. Καθαρίζετε τακτικά όλους τους επίμονους επιφανειακούς λεκέδες, ώστε να αποφευχθεί η συσσώρευση λιπαρών ακαθαρσιών. Αφαιρείτε και καθαρίζετε ή αντικαθιστάτε το φίλτρο τακτικά.
- Μην μαγειρεύετε ποτέ φλαμπέ φαγητά κάτω από τη συσκευή. Η γυμνή φλόγα μπορεί να προκαλέσει πυρκαγιά.
- Σε περίπτωση μη τήρησης των οδηγιών καθαρισμού του απορροφητήρα και αντικατάστασης των φίλτρων υπάρχει κίνδυνος πυρκαγιάς.
- Ο αέρας απαγωγής δεν πρέπει να καταλήγει σε αγωγό που χρησιμοποιείται για την εκκένωση των αερίων που παράγουν συσκευές καύσης αερίου ή άλλων καυσίμων, αλλά πρέπει να διατίθεται ανεξάρτητη έξοδος. Πρέπει να τηρούνται όλοι οι ισχύοντες τοπικοί

κανονισμοί για την απαγωγή αερίων.

- Πρέπει να υπάρχει επαρκής εξαερισμός όταν ο απορροφητήρας χρησιμοποιείται ταυτόχρονα με άλλες συσκευές που καταναλώνουν αέριο ή άλλα καύσιμα. Η αρνητική πίεση στο χώρο δεν πρέπει να υπερβαίνει τα 4 Pa (4x 10⁻⁵ bar). Για το λόγο αυτό, πρέπει να βεβαιώνετε ότι ο χώρος έχει καλό εξαερισμό.
- Μην αφήνετε το τηγάνι χωρίς επίβλεψη κατά τη διάρκεια του τηγανίσματος, καθώς το καυτό λάδι μπορεί να αναφλεγεί.
- Πριν αγγίξετε τους λαμπτήρες, βεβαιωθείτε ότι έχουν κρυώσει.
- Μη χρησιμοποιείτε και μην αφήνετε τον απορροφητήρα χωρίς να έχετε τοποθετήσει σωστά τους λαμπτήρες, καθώς μπορεί να προκληθεί ηλεκτροπληξία.
- Ο απορροφητήρας δεν είναι πάγκος εργασίας και, συνεπώς, μην τοποθετείτε πάνω στον απορροφητήρα αντικείμενα.
- Κατά τη διάρκεια των εργασιών εγκατάστασης και συντήρησης φοράτε πάντα γάντια.
- Η συσκευή αυτή δεν προορίζεται για χρήση σε εξωτερικό χώρο.

 **ΠΡΟΕΙΔΟΠΟΙΗΣΗ:** όταν χρησιμοποιείται η μονάδα εστιών, τα προσβάσιμα μέρη του απορροφητήρα μπορεί να ζεσταθούν.

Εγκατάσταση και σύνδεση

Μετά την αποσυσκευασία, ελέγξτε τη συσκευή για τυχόν ζημιές κατά τη μεταφορά. Εάν υπάρχει κάποιο πρόβλημα, επικοινωνήστε με το κέντρο τεχνικής υποστήριξης. Για να αποφευχθούν τυχόν ζημιές, αφαιρείτε τη συσκευή από τη συσκευασία φελιζόλ μόνο κατά τη στιγμή της εγκατάστασης.

Προετοιμασία για την εγκατάσταση

 **ΠΡΟΕΙΔΟΠΟΙΗΣΗ:** το προϊόν αυτό έχει μεγάλο βάρος. Η ανύψωση και η

εγκατάσταση του απορροφητήρα πρέπει να πραγματοποιείται από δύο ή περισσότερα άτομα. Η ελάχιστη απόσταση μεταξύ της εστίας και του κάτω μέρους του απορροφητήρα δεν πρέπει να είναι μικρότερη από 65 cm για καύσιμο αέριο ή άλλα καύσιμα και 50cm για ηλεκτρικές εστίες. Πριν από την εγκατάσταση, ελέγξτε επίσης τις ελάχιστες αποστάσεις που αναφέρονται στο εγχειρίδιο της κουζίνας. Εάν στις οδηγίες εγκατάστασης της κουζίνας συνιστάται μεγαλύτερη απόσταση μεταξύ της κουζίνας και του απορροφητήρα, ακολουθήστε τις σχετικές οδηγίες.

Ηλεκτρική σύνδεση

Βεβαιωθείτε ότι η τάση που αναγράφεται στην πινακίδα ονομαστικών χαρακτηριστικών της συσκευής αντιστοιχεί στην τάση του δικτύου. Οι πληροφορίες αυτές αναγράφονται στο εσωτερικό του απορροφητήρα, κάτω από το φίλτρο για λίπη. Η αντικατάσταση του καλωδίου τροφοδοσίας (τύπος H05 VV-F) πρέπει να πραγματοποιείται από εξειδικευμένο ηλεκτρολόγο. Επικοινωνήστε με ένα εξουσιοδοτημένο κέντρο τεχνικής υποστήριξης. Εάν ο απορροφητήρας διαθέτει φιν, συνδέστε το σε μια πρίζα που συμμορφώνεται με τους τρέχοντες κανονισμούς, σε εύκολα προσβάσιμο σημείο. Εάν δεν υπάρχει φιν (απευθείας σύνδεση στο δίκτυο) ή εάν η πρίζα δεν είναι τοποθετημένη σε εύκολα προσβάσιμο σημείο, πρέπει να εγκατασταθεί ένας τυπικός διπολικός διακόπτης από εξειδικευμένο τεχνικό που παρέχει τη δυνατότητα πλήρους απομόνωσης από το δίκτυο στις συνθήκες της κατηγορίας υπέρτασης III σύμφωνα με τους κανονισμούς καλωδίωσης.

Χρήση

Ο απορροφητήρας έχει σχεδιαστεί για εγκατάσταση και χρήση είτε ως «μοντέλο με λειτουργία απαγωγής» είτε ως «μοντέλο με λειτουργία ανακύκλωσης».

Μοντέλο με λειτουργία απαγωγής (βλ.



σύμβολο στο εγχειρίδιο εγκατάστασης)

Ο ατμός από το μαγείρεμα αναρροφάται και διοχετεύεται προς το εξωτερικό του σπιτιού μέσω ενός σωλήνα απαγωγής (δεν παρέχεται), ο οποίος τοποθετείται στην έξοδο ατμού του απορροφητήρα.

Βεβαιωθείτε ότι ο σωλήνας απαγωγής έχει τοποθετηθεί σωστά στην έξοδο αέρα με τη χρήση κατάλληλου συστήματος σύνδεσης.

Σημαντικό: Αφαιρέστε τα φίλτρα ενεργού άνθρακα, εάν έχουν ήδη τοποθετηθεί.

Μοντέλο με λειτουργία ανακύκλωσης (βλ.



σύμβολο στο εγχειρίδιο εγκατάστασης)

Ο αέρας φιλτράρεται μέσω ενός ή περισσότερων φίλτρων ενεργού άνθρακα και, στη συνέχεια, διοχετεύεται ξανά στο χώρο.

Σημαντικό: Βεβαιωθείτε ότι η κυκλοφορία του αέρα γύρω από τον απορροφητήρα είναι ελεύθερη.

Σημαντικό: Εάν ο απορροφητήρας παρέχεται χωρίς φίλτρα ενεργού άνθρακα, πρέπει να τα τοποθετήσετε πριν χρησιμοποιήσετε τον απορροφητήρα. Τα φίλτρα πωλούνται στα καταστήματα. Ο απορροφητήρας πρέπει να εγκαθίσταται μακριά από περιοχές με ακαθαρσίες, παράθυρα, πόρτες και πηγές θερμότητας. Τα εξαρτήματα για στερέωση στον τοίχο δεν παρέχονται, καθώς διαφέρουν ανάλογα με το υλικό του τοίχου. Χρησιμοποιείτε συστήματα στερέωσης κατάλληλα για τους τοίχους του σπιτιού σας και το βάρος της ηλεκτρικής οικιακής συσκευής. Για περισσότερες λεπτομέρειες, απευθυνθείτε σε έναν εξειδικευμένο προμηθευτή.

Φυλάξτε το εγχειρίδιο αυτό για μελλοντική αναφορά.

Περιγραφή προϊόντος

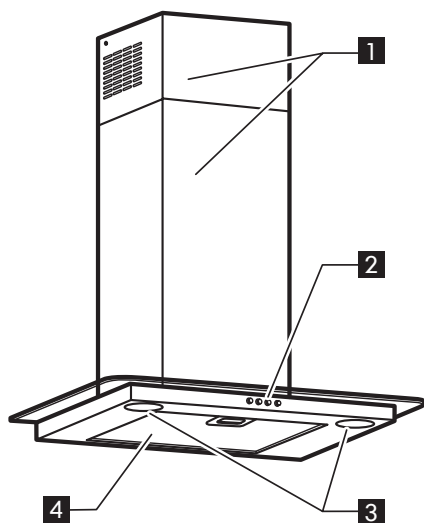

- 1 Καπνοδόχος.
- 2 Πίνακας ελέγχου.
- 3 Φωτισμός.
- 4 Φίλτρο για λίπη.

Πίνακας ελέγχου

- A** Διακόπτης φωτός.
- B** Διακόπτης ON/OFF αναρρόφησης και ελάχιστης ταχύτητας αναρρόφησης.
- C** Διακόπτης μεσαίας ταχύτητας αναρρόφησης.
- D** Διακόπτης μέγιστης ταχύτητας αναρρόφησης.

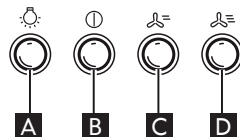

Καθαρισμός και συντήρηση

! **ΠΡΟΕΙΔΟΠΟΙΗΣΗ** - Μη χρησιμοποιείτε ποτέ εξοπλισμό καθαρισμού με ατμό.
- Αποσυνδέετε τη συσκευή από την τροφοδοσία.

ΣΗΜΑΝΤΙΚΟ: μη χρησιμοποιείτε διαβρωτικά ή λειαντικά καθαριστικά. Σε περίπτωση τυχαίας επαφής των προϊόντων αυτών με τη συσκευή, καθαρίστε αμέσως με ένα υγρό πανί.

- Καθαρίστε τις επιφάνειες με ένα υγρό πανί. Εάν υπάρχουν πολλές ακαθαρσίες, προσθέστε στο νερό λίγες σταγόνες απορρυπαντικού για τα πιάτα. Σκουπίστε με ένα στεγνό πανί.

ΣΗΜΑΝΤΙΚΟ: μη χρησιμοποιείτε σκληρά σφουγγαράκια ή μεταλλικές ξύστρες ή συρμάτινα σφουγγαράκια. Μπορεί να

καταστραφεί η επιφάνεια με την πάροδο του χρόνου.

- Χρησιμοποιείτε απορρυπαντικά ειδικά σχεδιασμένα για τον καθαρισμό της συσκευής και ακολουθείτε τις οδηγίες του κατασκευαστή.

ΣΗΜΑΝΤΙΚΟ: καθαρίζετε τα φίλτρα τουλάχιστον μία φορά το μήνα, για να απομακρυνθούν λάδια ή λιπαρά υπολείμματα.

Για να καθαρίσετε το φίλτρο για λίπη

Το μεταλλικό φίλτρο για λίπη έχει απεριόριστη διάρκεια ζωής και πρέπει να καθαρίζεται μία φορά το μήνα στο χέρι ή σε πλυντήριο πιάτων, σε σύντομο κύκλο χαμηλής θερμοκρασίας. Μετά τον καθαρισμό σε πλυντήριο πιάτων, το

φίλτρο για λίπη μπορεί να θαμπώσει. Ωστόσο, κάτι τέτοιο δεν επηρεάζει την ικανότητα φιλτραρίσματος του φίλτρου.

Συντήρηση του φίλτρου για λίπη:

1. Αποσυνδέστε τον απορροφητήρα από την ηλεκτρική τροφοδοσία.
2. Αφαιρέστε τα φίλτρα για λίπη: τραβήξτε τη λαβή απασφάλισης με ελατήριο προς τα κάτω και, στη συνέχεια, αφαιρέστε το φίλτρο.
3. Μετά τον καθαρισμό του φίλτρου για λίπη, τοποθετήστε το ξανά ακολουθώντας την παραπάνω διαδικασία με αντίστροφη σειρά και βεβαιωθείτε ότι καλύπτεται ολόκληρη η επιφάνεια απαγωγής.

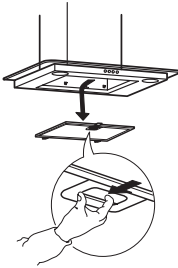

Για να καθαρίσετε το φίλτρο ενεργού άνθρακα με δυνατότητα πλυσίματος

Το φίλτρο ενεργού άνθρακα πρέπει να πλένεται μία φορά κάθε δύο μήνες σε ζεστό νερό και κατάλληλο απορρυπαντικό ή σε πλυντήριο πιάτων στους 65°C (για πλύσιμο σε πλυντήριο πιάτων, επιλέξτε τη λειτουργία πλήρους κύκλου χωρίς άλλα σκεύη). Απομακρύνετε το πλεονάζον νερό χωρίς να καταστρέψετε το φίλτρο και, στη συνέχεια, αφαιρέστε το στρώμα που βρίσκεται στο εσωτερικό του πλαστικού πλαισίου και τοποθετήστε το στο φούρνο επί 10 λεπτά στους 100°C για να στεγνώσει καλά. Αντικαταστήστε το στρώμα κάθε 3 έτη και ότι το πανί είναι κατεστραμμένο.

Συντήρηση του φίλτρου ενεργού άνθρακα

1. Αφαιρέστε τα φίλτρα για λίπη.
2. Αγκιστρώστε το φίλτρο ενεργού άνθρακα αρχικά στο πίσω μέρος στη μεταλλική γλωττίδα του απορροφητήρα και, στη συνέχεια, στο μπροστινό μέρος με τις δύο λαβές.

3. Αντιστρέψτε την ανωτέρω διαδικασία για να αφαιρέσετε το φίλτρο ενεργού άνθρακα: περιστρέφοντας τις λαβές και στερεώνοντάς το στον απορροφητήρα κατά 90°.
4. Τοποθετήστε ξανά τα φίλτρα για λίπη.

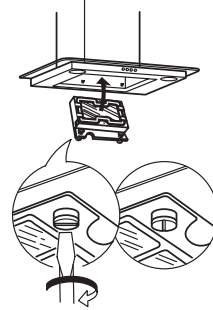

Συντήρηση λαμπτήρα

Αποσυνδέστε τον απορροφητήρα από την τροφοδοσία.

Προειδοποίηση

Πριν αγγίξετε τους λαμπτήρες, βεβαιωθείτε ότι έχουν κρυώσει.

1. Χρησιμοποιήστε ένα μικρό κατασβίδι ή άλλο κατάλληλο εργαλείο ως μοχλό για να αφαιρέσετε το κάλυμμα.
2. Τοποθετήστε ξανά το κάλυμμα με πίεση.
3. Χρησιμοποιείτε μόνο λαμπτήρες αλογόνου 12V-10W το μέγ. - G4.

Σημαντικό: μην αγγίζετε το λαμπτήρα με γυμνά χέρια.

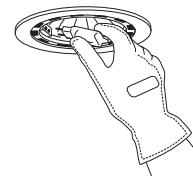
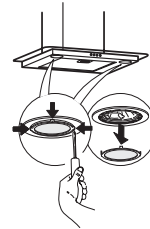

Τι να κάνετε εάν.....

Πρόβλημα	Πιθανή αιτία	Λύση
Η συσκευή δεν λειτουργεί	Δεν παρέχεται ρεύμα από το κεντρικό δίκτυο	Ελέγξτε εάν παρέχεται ρεύμα από το κεντρικό δίκτυο. Απενεργοποιήστε και ενεργοποιήστε ξανά τη συσκευή για να διαπιστώσετε εάν η βλάβη παραμένει.
	Η συσκευή δεν είναι συνδεδεμένη στην ηλεκτρική τροφοδοσία	Ελέγξτε εάν η συσκευή είναι συνδεδεμένη στην ηλεκτρική τροφοδοσία. Απενεργοποιήστε και ενεργοποιήστε ξανά τη συσκευή για να διαπιστώσετε εάν η βλάβη παραμένει.
Το επίπεδο αναρρόφησης του απορροφητήρα δεν είναι επαρκές	Η ταχύτητα αναρρόφησης είναι πολύ χαμηλή	Ελέγξτε την ταχύτητα αναρρόφησης και ρυθμίστε την, εάν απαιτείται.
	Ακαθαρσίες στα μεταλλικά φίλτρα	Ελέγξτε εάν τα φίλτρα είναι καθαρά. Εάν όχι, καθαρίστε τα φίλτρα στο πλυντήριο πιάτων.
	Οι αεραγωγοί είναι φραγμένοι	Ελέγξτε εάν οι αεραγωγοί είναι φραγμένοι και απομακρύνετε τα εμπόδια, εάν απαιτείται.
Το φως δεν λειτουργεί	Ο λαμπτήρας είναι ελαττωματικός	Ελέγξτε το λαμπτήρα και αντικαταστήστε τον, εάν απαιτείται.
	Ο λαμπτήρας δεν είναι σωστά τοποθετημένος	Ελέγξτε εάν ο λαμπτήρας έχει τοποθετηθεί σωστά. Εάν όχι, τοποθετήστε το λαμπτήρα σωστά.

Πριν επικοινωνήσετε με το κέντρο τεχνικής υποστήριξης:

Ενεργοποιήστε ξανά τη συσκευή για να διαπιστώσετε εάν το πρόβλημα έχει αποκατασταθεί. Εάν όχι, απενεργοποιήστε ξανά τη συσκευή και επαναλάβετε τη διαδικασία μετά από μία ώρα. Εάν η συσκευή εξακολουθεί να μη λειτουργεί σωστά μετά τους ελέγχους που αναφέρονται στον οδηγό αντιμετώπισης προβλημάτων και την εκ νέου ενεργοποίηση της συσκευής, επικοινωνήστε με το κέντρο τεχνικής υποστήριξης, περιγράψτε με σαφήνεια το πρόβλημα και δηλώστε τα εξής:

- τον τύπο της βλάβης,
- το μοντέλο,
- τον τύπο και τον αριθμό σειράς της συσκευής (αναγράφεται στην πινακίδα ονομαστικών χαρακτηριστικών),
- τον αριθμό Service (ο αριθμός μετά την ένδειξη SERVICE στην πινακίδα ονομαστικών χαρακτηριστικών που βρίσκεται στο εσωτερικό της συσκευής).

SERVICE 0000 000 00000



Τεχνικά στοιχεία

Διαστάσεις - Εσωτερικό (mm)	Πλάτος	598 (600)
	Ύψος	603-1130
	Βάθος	450
Μέγ. ροή αέρα - Απαγωγή (m ³ /h)		634
Μέγ. θόρυβος - Απαγωγή (dBa)		68,9
Μέγ. ροή αέρα - Ανακύκλωση (m ³ /h)		300
Μέγ. θόρυβος - Ανακύκλωση (dBa)		71,6
Συνολική ισχύς (W)		275
Λαμπτήρες		2x 10W
Βάρος (Kg)		14,65
Ελάχιστες διαστάσεις ύψους εγκατάστασης (cm)	κουζίνες αερίου ή μεικτές	65
	ηλεκτρικές κουζίνες	50

Οι τεχνικές πληροφορίες αναγράφονται στην πινακίδα ονομαστικών χαρακτηριστικών στην εσωτερική πλευρά της συσκευής.

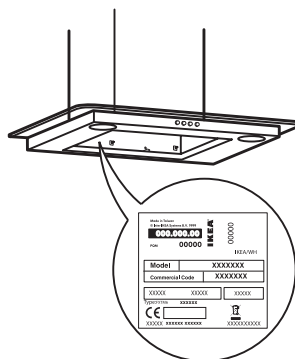

Περιβαλλοντικά θέματα

Απόρριψη συσκευασίας

Το υλικό συσκευασίας είναι 100% ανακυκλώσιμο, όπως δείχνει το σύμβολο ανακύκλωσης ♻️. Για το λόγο αυτό, τα υλικά συσκευασίας δεν πρέπει να απορρίπτονται στο περιβάλλον, αλλά σύμφωνα με τους κανονισμούς που καθορίζονται από τις τοπικές αρχές.

Απόρριψη του προϊόντος

Αυτή η συσκευή φέρει σήμανση σύμφωνα με την Ευρωπαϊκή οδηγία 2002/96/ΕΚ σχετικά με τα απόβλητα ειδών ηλεκτρικού και ηλεκτρονικού εξοπλισμού (ΑΗΗΕ).

- Εξασφαλίζοντας ότι το προϊόν αυτό απορρίπτεται σωστά, θα βοηθήσετε στην πρόληψη πιθανά αρνητικών επιπτώσεων για το περιβάλλον και την ανθρώπινη υγεία, οι οποίες θα μπορούσαν να δημιουργηθούν από τον ακατάλληλο χειρισμό αυτού του προϊόντος ως απόρριμμα.



Το σύμβολο  πάνω στο προϊόν ή στα συνοδευτικά έγγραφα υποδεικνύει ότι το προϊόν αυτό δεν πρέπει να υποβάλλεται σε επεξεργασία όπως τα οικιακά απόβλητα, αλλά να παραδίδεται σε κατάλληλα σημεία συλλογής για την ανακύκλωση ηλεκτρικού και ηλεκτρονικού εξοπλισμού.

Απόρριψη οικιακών συσκευών

- Η συσκευή αυτή έχει κατασκευαστεί από ανακυκλώσιμα ή επαναχρησιμοποιούμενα υλικά. Για τη διάλυσή του ακολουθήστε την τοπική νομοθεσία για τη διάθεση των απορριμμάτων. Πριν απορρίψετε, κόψτε το καλώδιο τροφοδοσίας ρεύματος.
- Για πιο λεπτομερείς πληροφορίες σχετικά με την επεξεργασία, την περισυλλογή και την ανακύκλωση οικιακών ηλεκτρικών συσκευών, παρακαλούμε επικοινωνήστε με το αρμόδιο γραφείο της τοπικής αυτοδιοίκησης, την τοπική υπηρεσία αποκομιδής οικιακών απορριμμάτων ή το κατάστημα όπου αγοράσατε τη συσκευή.

Δήλωση συμμόρφωσης



- Αυτή η συσκευή έχει σχεδιαστεί, κατασκευαστεί και διατεθεί στην αγορά σύμφωνα με:
 - τις απαιτήσεις ασφαλείας της Οδηγίας «Χαμηλής Τάσης» 2006/95/ΕΚ (η οποία αντικαθιστά την Οδηγία 73/23/ΕΟΚ και τις μετέπειτα τροποποιήσεις της),
 - τις απαιτήσεις προστασίας της Οδηγίας “ΗΜΣ” 2004/108/ΕΚ.

Η ηλεκτρική ασφάλεια της συσκευής εξασφαλίζεται μόνο όταν είναι σωστά συνδεδεμένη σε αποτελεσματική εγκατάσταση γείωσης βάσει του νόμου.

ΕΓΓΥΗΣΗ ΙΚΕΑ

Ποια είναι η διάρκεια της εγγύησης της ΙΚΕΑ;

Αυτή η εγγύηση ισχύει για πέντε (5) έτη από την αρχική ημερομηνία αγοράς της συσκευής σας στην ΙΚΕΑ, με εξαίρεση τις συσκευές που ονομάζονται LAGAN όπου ισχύει εγγύηση δύο (2) ετών. Απαιτείται η πρωτότυπη απόδειξη αγοράς ως αποδεικτικό στοιχείο. Εάν εκτελεστούν εργασίες σέρβις εντός εγγύησης, δε θα επεκταθεί το χρονικό διάστημα της εγγύησης για τη συσκευή.

Ποιες συσκευές δεν καλύπτονται από την εγγύηση πέντε (5) ετών της ΙΚΕΑ;

Η σειρά συσκευών με την επωνυμία LAGAN, καθώς και όλες οι συσκευές που αγοράστηκαν από το κατάστημα ΙΚΕΑ πριν από την 1η Αυγούστου 2007.

Ποιος εκτελεί τις εργασίες επισκευής;

Ο παροχέας υπηρεσιών επισκευής της ΙΚΕΑ θα εκτελέσει τις εργασίες επισκευής μέσω των δικών του τεχνικών ή του δικτύου εξουσιοδοτημένων συνεργατών επισκευής.

Ποιες περιπτώσεις καλύπτονται από τη συγκεκριμένη εγγύηση;

Η εγγύηση καλύπτει βλάβες της συσκευής που έχουν προκληθεί λόγω ελαττωματικής κατασκευής ή ελαττωματικών υλικών από την ημερομηνία αγοράς της συσκευής από το κατάστημα ΙΚΕΑ. Η εγγύηση αυτή ισχύει μόνο για οικιακή χρήση. Οι εξαιρέσεις αναφέρονται στην παράγραφο με τίτλο «Ποιες περιπτώσεις δεν καλύπτονται από τη συγκεκριμένη εγγύηση;». Κατά τη διάρκεια ισχύος της εγγύησης, καλύπτεται το κόστος αποκατάστασης της βλάβης, π.χ. επισκευές, εξαρτήματα, εργατικά και μετακινήσεις, εφόσον για την επισκευή της συσκευής δεν απαιτούνται ειδικές δαπάνες. Υπό τις προϋποθέσεις αυτές, ισχύουν οι κατευθυντήριες οδηγίες της Ε (99/44/ΕΚ) και οι αντίστοιχοι τοπικοί κανονισμοί. Τα αντικαθιστώμενα εξαρτήματα αποτελούν ιδιοκτησία της ΙΚΕΑ.

Πώς θα αποκαταστήσει το πρόβλημα η ΙΚΕΑ;

Ο επιλεγμένος παροχέας υπηρεσιών επισκευής της ΙΚΕΑ θα εξετάσει το προϊόν και θα αποφασίσει, κατά την αποκλειστική του κρίση, εάν η βλάβη καλύπτεται από την εγγύηση αυτή. Εάν η βλάβη καλύπτεται από την εγγύηση, ο παροχέας υπηρεσιών επισκευής της ΙΚΕΑ ή ο εξουσιοδοτημένος συνεργάτης υπηρεσιών επισκευής μέσω των δικών του τεχνικών και κατά την αποκλειστική του κρίση θα επισκευάσει το ελαττωματικό προϊόν ή θα το αντικαταστήσει με ίδιο ή αντίστοιχο προϊόν.

Ποιες περιπτώσεις δεν καλύπτονται από τη συγκεκριμένη εγγύηση;

- Φυσιολογική φθορά.
- Βλάβη από πρόθεση ή αμέλεια, βλάβη που οφείλεται σε μη τήρηση των οδηγιών λειτουργίας, εσφαλμένη εγκατάσταση ή σύνδεση σε ακατάλληλη τάση, βλάβη που οφείλεται σε χημική ή ηλεκτροχημική αντίδραση, σκουριά, διάβρωση ή βλάβη λόγω του νερού, συμπεριλαμβανομένης, ενδεικτικά, βλάβης λόγω υπερβολικής συσσώρευσης αλάτων στην παροχή νερού, καθώς και βλάβη που οφείλεται σε μη φυσιολογικές περιβαλλοντικές συνθήκες.
- Αναλώσιμα εξαρτήματα,

συμπεριλαμβανομένων μπαταριών και λαμπτήρων.

- Μη λειτουργικά και διακοσμητικά εξαρτήματα που δεν επηρεάζουν την κανονική χρήση της συσκευής, καθώς και χαρακίες και πιθανοί αποχρωματισμοί.
- Τυχαιά βλάβη που προκαλείται από ξένα σωματίδια ή ουσίες, καθώς και βλάβη που οφείλεται στον καθαρισμό ή την απόφραξη φίλτρων, συστημάτων αποστράγγισης ή θηκών απορρυπαντικού.
- Ζημιές στα παρακάτω εξαρτήματα: υαλοκεραμικές επιφάνειες, πρόσθετα εξαρτήματα, σκεύη και καλάθια μαχαιροπίρουνων, σωλήνες παροχής και αποστράγγισης, λάστιχα στεγανοποίησης, λαμπτήρες και καλύμματα λαμπτήρων, θβόνες, διακόπτες, περιβλήματα και τμήματα περιβλημάτων. Εκτός εάν αυτές οι ζημιές αποδοχτεί πως έχουν προκληθεί από ελαττωματική λειτουργία του προϊόντος.
- Περιπτώσεις στις οποίες δεν μπορεί να εντοπιστεί κάποια βλάβη κατά την επίσκεψη του τεχνικού.
- Επισκευές που δεν εκτελούνται από τους επιλεγμένους μας παροχείς υπηρεσιών επισκευής ή/και από εξουσιοδοτημένο συνεργάτη υπηρεσιών επισκευής ή περιπτώσεις στις οποίες δεν έχουν χρησιμοποιηθεί γνήσια ανταλλακτικά.
- Επισκευές λόγω εσφαλμένης εγκατάστασης ή εγκατάστασης που δεν πληρεί τις προδιαγραφές.
- Χρήση της συσκευής σε μη οικιακό περιβάλλον, π.χ. επαγγελματική χρήση.
- Ζημιές κατά τη μεταφορά. Εάν ένας πελάτης μεταφέρει το προϊόν στο σπίτι του ή σε άλλη διεύθυνση, η ΙΚΕΑ δεν είναι υπεύθυνη για τυχόν ζημιές που θα προκληθούν κατά τη μεταφορά. Ωστόσο, εάν η ΙΚΕΑ μεταφέρει το προϊόν στη διεύθυνση παράδοσης του πελάτη, τότε τυχόν ζημιές που θα προκληθούν στο προϊόν κατά τη μεταφορά καλύπτονται από την ΙΚΕΑ.
- Το κόστος της αρχικής εγκατάστασης της συσκευής ΙΚΕΑ. Ωστόσο εάν ο εξουσιοδοτημένος συνεργάτης υπηρεσιών επισκευής επισκευάσει ή πρέπει να αντικαταστήσει την

συσκευή βάσει των όρων της παρούσας εγγύησης τότε η τυχόν εγκατάσταση ή απεγκατάσταση επίσης δεν καλύπτεται από τους όρους αυτής της εγγύησης. Ο πελάτης βέβαια μπορεί να επικοινωνήσει ή με τον παροχέα του σέρβις ή με το κατάστημα του ΙΚΕΑ από όπου αγόρασε το προϊόν και να ζητήσει πλήρη πληροφόρηση.

Οι περιορισμοί αυτοί δεν ισχύουν σε περιπτώσεις στις οποίες οι εργασίες εκτελούνται σωστά από εξειδικευμένο τεχνικό χρησιμοποιώντας γνήσια ανταλλακτικά για προσαρμογή της συσκευής στις τεχνικές προδιαγραφές ασφαλείας μιας άλλης χώρας της ΕΕ.

Πώς εφαρμόζεται η εθνική νομοθεσία

Η εγγύηση της ΙΚΕΑ σας παρέχει ειδικά νομικά δικαιώματα, τα οποία καλύπτουν ή υπερκαλύπτουν όλες τις τοπικές νομικές απαιτήσεις που ενδέχεται να διαφέρουν από χώρα σε χώρα.

Ωστόσο αυτές οι προϋποθέσεις δεν περιορίζουν με κανένα τρόπο τα δικαιώματα του καταναλωτή που περιγράφηκαν στην τοπική νομοθεσία.

Περιοχή ισχύος

Για συσκευές που αγοράζονται από μία χώρα της ΕΕ και μεταφέρονται σε άλλη χώρα της ΕΕ, οι υπηρεσίες επισκευής θα παρέχονται στο πλαίσιο των όρων εγγύησης που ισχύουν στη νέα χώρα.

Η εκτέλεση των υπηρεσιών επισκευής στο πλαίσιο της εγγύησης είναι υποχρεωτική, μόνο εάν η συσκευή συμμορφώνεται και έχει εγκατασταθεί σύμφωνα με:

- τις τεχνικές προδιαγραφές της χώρας στην οποία υποβάλλεται το αίτημα για εργασίες εγγύησης,
- τις Οδηγίες συναρμολόγησης και τις Πληροφορίες ασφαλείας του εγχειριδίου χρήσης.

Η αποκλειστική ΤΕΧΝΙΚΗ ΥΠΟΣΤΗΡΙΞΗ για συσκευές της ΙΚΕΑ

Μη διστάσετε να επικοινωνήσετε με τον εγκεκριμένο παροχέα υπηρεσιών τεχνικής υποστήριξης της ΙΚΕΑ για:

- αίτημα εργασιών στο πλαίσιο της εγγύησης,

- διευκρινίσεις σχετικά με την εγκατάσταση της συσκευής ΙΚΕΑ στην ειδική μονάδα επίπλου κουζίνας της ΙΚΕΑ,
- διευκρινίσεις σχετικά με τις λειτουργίες των συσκευών ΙΚΕΑ.

Για να διασφαλιστεί η παροχή βέλτιστης υποστήριξης, διαβάστε προσεκτικά τις Οδηγίες συναρμολόγησης ή/και το Εγχειρίδιο χρήσης πριν επικοινωνήσετε μαζί μας.

Τρόπος επικοινωνίας



Ανατρέξτε στην τελευταία σελίδα του παρόντος εγχειριδίου για μια πλήρη λίστα των επιλεγμένων παροχέων υπηρεσιών τεχνικής υποστήριξης της ΙΚΕΑ και των σχετικών τηλεφωνικών αριθμών σε κάθε χώρα.

- i** Για ταχύτερη εξυπηρέτηση, συνιστάται η χρήση των ειδικών τηλεφωνικών αριθμών που αναφέρονται σε αυτό το εγχειρίδιο. Ανατρέχετε πάντα στους τηλεφωνικούς αριθμούς που παρέχονται στο εγχειρίδιο της συσκευής για την οποία χρειάζεστε βοήθεια. Επίσης, ανατρέχετε πάντα στον αριθμό προϊόντος της ΙΚΕΑ (8ψήφιος κωδικός) και το 12ψήφιο αριθμό επισκευής που αναγράφονται στην πινακίδα τεχνικών χαρακτηριστικών της συσκευής σας.

- i** **ΦΥΛΑΞΤΕ ΤΗΝ ΑΠΟΔΕΙΞΗ ΑΓΟΡΑΣ!**
Es la prueba de la compra y lo Aποτελεί αποδεικτικό αγοράς και είναι απαραίτητη ώστε να ισχύει η εγγύηση. Επίσης, στην απόδειξη αγοράς να αναφέρεται η επωνυμία και ο αριθμός του προϊόντος ΙΚΕΑ (8ψήφιος κωδικός) για κάθε συσκευή που αγοράσατε.

Χρειάζεστε επιπλέον βοήθεια;

Για επιπλέον ερωτήσεις που δεν αφορούν την εξυπηρέτηση μετά την πώληση, επικοινωνήστε με το τηλεφωνικό κέντρο του πλησιέστερου καταστήματος ΙΚΕΑ. Συνιστάται να διαβάσετε προσεκτικά το εγχειρίδιο της συσκευής πριν επικοινωνήσετε μαζί μας.

Inhoud

Veiligheidsinformatie	34	Wat moet u doen als...	39
Productbeschrijving	37	Technische gegevens	40
Bedieningspaneel	37	Milieu	41
Reiniging en onderhoud	37	IKEA GARANTIE	41

Veiligheidsinformatie

Voordat u het apparaat in gebruik neemt

Uw veiligheid en die van anderen is erg belangrijk.

Verwijder de kartonnen beschermingen, transparante folie en stickers van de accessoires.

Controleer het apparaat op eventuele transportschade.

Zet geen zware dingen op het apparaat om beschadiging te voorkomen.

Stel het apparaat niet bloot aan weersinvloeden.

Deze handleiding en het apparaat zelf zijn voorzien van belangrijke veiligheidsaankwijzingen, die te allen tijde moeten worden gelezen en opgevolgd.

 Dit is het waarschuwingssymbool waarmee mogelijke risico's voor de gebruiker en voor anderen worden aangegeven.

Alle veiligheidsberichten komen na het waarschuwingssymbool en de volgende tekst:

 **GEVAAR:** Geeft een gevaarlijke situatie aan, die ernstig letsel veroorzaakt als deze niet wordt vermeden.

 **WAARSCHUWING:** Geeft een gevaarlijke situatie aan, die ernstig letsel zou kunnen veroorzaken als deze niet wordt vermeden.

Alle veiligheidswaarschuwingen geven specifieke details van het mogelijke gevaar/risico dat aanwezig is en geven aan hoe het risico op letsel, schade en elektrische schokken voortvloeiend uit het onjuiste gebruik van het apparaat beperkt kan

worden. Houd u strikt aan de volgende instructies.

Vorzorgsmaatregelen en algemene aanbevelingen

- De installatie en de elektrische aansluiting moeten door een erkend vakman worden uitgevoerd, volgens de aanwijzingen van de fabrikant en in overeenstemming met de plaatselijke veiligheidsvoorschriften. Repareer of vervang geen enkel onderdeel van het apparaat, behalve als dit expliciet aangegeven wordt in de gebruikershandleiding.
- Het apparaat moet worden losgekoppeld van het elektriciteitsnet voordat u installatiewerkzaamheden uitvoert.
- Dit apparaat moet worden geaard. (uitsluitend vereist voor klasse I)
- De voedingskabel van het apparaat moet lang genoeg zijn om het apparaat vanuit de inbouwpositie in het meubel te kunnen aansluiten op het stopcontact van de netvoeding.
- Trek niet aan de voedingskabel om de stekker uit het stopcontact te halen.
- Na de installatie mogen de elektrische onderdelen niet meer toegankelijk zijn voor de gebruiker.
- Raak het apparaat niet aan met vochtige lichaamsdelen en gebruik het niet op als u op blote voeten loopt.
- Dit apparaat mag niet worden gebruikt door personen (waaronder kinderen) met beperkte lichamelijke, zintuiglijke of verstandelijke vermogens of gebrek

aan ervaring en kennis, tenzij ze onder toezicht staan of instructies met betrekking tot het gebruik van het apparaat hebben ontvangen van een persoon die verantwoordelijk is voor hun veiligheid.

- Repareer of vervang geen enkel onderdeel van het apparaat, tenzij dit specifiek wordt aanbevolen in de handleiding. Alle andere onderhoudswerkzaamheden moeten worden uitgevoerd door een gespecialiseerde monteur.
- Kinderen moeten in de gaten gehouden worden, om te voorkomen dat ze met het apparaat gaan spelen.
- Let er bij het boren van gaten in de muur op dat u geen elektrische aansluitingen of leidingen beschadigt.
- De lucht moet altijd via ventilatieopeningen naar buiten worden afgevoerd.
- De fabrikant kan niet aansprakelijk gesteld worden voor schade die het gevolg is van oneigenlijk gebruik of verkeerde instellingen.
- Goed onderhoud en een goede reiniging garanderen de goede werking en de beste prestaties van het apparaat. Verwijder regelmatig hardnekkige vuil van het oppervlak om vetophoping te voorkomen. Verwijder het filter regelmatig en maak het schoon, of vervang het.
- Onder de kap mag nooit geflambeerd worden. Open vuur kan brand veroorzaken.
- Als de aanwijzingen voor het schoonmaken van de afzuigkap, en voor het vervangen van de filters niet worden opgevolgd, kan dat brand veroorzaken.
- De afgevoerde lucht mag niet worden geloosd in een kanaal dat wordt gebruikt voor de afvoer van rookgassen afkomstig van toestellen op verbranding van gas of andere brandstoffen, maar

moet een eigen uitgang hebben. • De landelijke regelgeving inzake rookafvoer moet worden nageleefd.

- De ruimte moet goed geventileerd worden als de kap tegelijkertijd gebruikt wordt met apparaten die op gas of andere brandstoffen werken. De negatieve druk in de ruimte mag de 4 Pa (4 x 10⁻⁵ bar) niet overschrijden. Zorg er dus voor dat de ruimte goed wordt geventileerd.
- Laat tijdens het frituren de pan niet onbeheerd achter, omdat de kokende olie vlam kan vatten.
- Controleer of de lampjes voldoende afgekoeld zijn, voordat u ze aanraakt.
- De kap mag niet zonder correct gemonteerd lampje worden gebruikt of achtergelaten, omdat er dan gevaar voor een elektrische schok bestaat.
- De afzuigkap is geen werkblad, zet er dus geen voorwerpen op en overbelast hem niet.
- Draag bij alle installatie- en onderhoudswerkzaamheden geschikte werkhandschoenen.
- Dit apparaat is niet geschikt voor gebruik buitenshuis.

 **WAARSCHUWING:** wanneer de kookplaat in gebruik is, kunnen de toegankelijke delen van de afzuigkap heet worden.

Installatie en aansluiting

Controleer het apparaat, nadat u het uitgepakt hebt, op eventuele transportschade. Neem in geval van problemen contact op met de Klantenservice. Om eventuele schade te voorkomen wordt geadviseerd om de oven pas vlak voor de installatie van de piepschuim bodem te halen.

Vorbereiding voor de installatie

 **WAARSCHUWING:** dit is een zwaar product; de afzuigkap mag alleen

door twee of meer personen worden opgetild en geïnstalleerd.

De minimumafstand tussen de kookplaat en de onderkant van de afzuigkap mag niet minder dan 65 cm bedragen voor kookplaten op gas of andere brandstof en 50 cm voor elektrische kookplaten. Controleer bovendien de afstanden die in de handleiding van de kookplaat zijn vermeld, voordat u de kap installeert. Indien de installatie-instructies van de kookplaat een grotere afstand voorschrijven, dan dient u zich daar aan te houden.

Elektrische aansluiting

Controleer of de elektrische spanning die aangegeven staat op het typeplaatje van het apparaat overeenkomt met de voedingsspanning van uw woning. U kunt deze informatie vinden op de binnenkant van de kap, onder het vefilter. Vervanging van de voedingskabel (type H05 VV-F) moet uitgevoerd worden door een erkend elektricien. Wendt u tot een erkend servicecentrum.

Indien de kap is voorzien van een stekker, dan moet deze worden aangesloten op een toegankelijk stopcontact dat aan de geldende overschrijven voldoet. Als de kap geen stekker heeft (directe aansluiting op het elektriciteitsnet) of als het stopcontact zich niet op een toegankelijke plek bevindt, moet u door een erkende monteur een tweepolige schakelaar laten installeren die aan de geldende voorschriften voldoet en die de volledige loskoppeling van het elektriciteitsnet in de overspanningscategorie III garandeert, in overeenstemming met de installatievoorschriften.

Gebruik

De kap is ontworpen voor installatie en gebruik als "Model met luchtafvoer naar buiten", of als "Model met luchtrecirculatie".

Model met luchtafvoer naar buiten (zie het



symbool in het installatieboekje)

De bereidingsdampen worden afgezogen en naar buiten afgevoerd via een afvoerleiding (niet bijgeleverd), die gemonteerd is aan de afvoerpijp van de kap.

Zorg ervoor dat de afvoerleiding goed gemonteerd is aan de luchtafvoerpijp, met behulp van een geschikt verbindingssysteem.

Belangrijk: Als het/de koolstoffilter(s) al geïnstalleerd is/zijn moet(en) dit/ze worden verwijderd.

Model met luchtrecirculatie (zie het



symbool in het installatieboekje)

De lucht wordt gefilterd door één of meer koolstoffilters, en vervolgens teruggevoerd in de ruimte.

Belangrijk: Zorg voor geschikte luchtrecirculatie rond de kap.

Belangrijk: Als de kap zonder koolstoffilters geleverd is, dan moeten deze gemonteerd worden voordat de kap in gebruik genomen kan worden. Filters zijn verkrijgbaar in de winkel.

De afzuigkap moet uit de buurt van zeer vuile plaatsen, ramen, deuren en warmtebronnen geïnstalleerd worden. De accessoires voor de bevestiging aan de wand zijn niet bijgeleverd omdat voor wanden van verschillende materialen verschillende soorten bevestigingsaccessoires nodig zijn. Gebruik bevestigingsystemen die geschikt zijn voor de wanden van uw huis en voor het gewicht van het elektrische huishoudelijke apparaat. Wendt u tot een gespecialiseerde dealer voor meer details.

Bewaar dit boekje, zodat het later nog eens kunt raadplegen.

Productbeschrijving

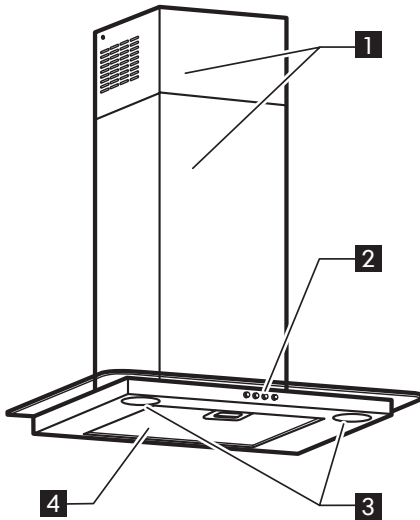

- 1 Schoorsteen.
- 2 Bedieningspaneel.
- 3 Verlichting.
- 4 Vetfilter.

Bedieningspaneel

- A Lichtschakelaar.
- B AAN/UIT-toets afzuigen en minimaal afzuigvermogen.
- C Keuzetoets gemiddeld afzuigvermogen.
- D Keuzetoets maximaal afzuigvermogen.

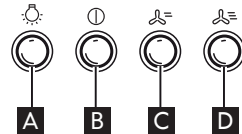

Reiniging en onderhoud

⚠ WAARSCHUWING - Gebruik nooit stoomreinigers.
 - Koppel het apparaat los van de netvoeding.

BELANGRIJK: gebruik geen bijtende of schurende reinigingsmiddelen. Als een dergelijk product per ongeluk in contact komt met het apparaat, verwijder het dan onmiddellijk met een vochtig doekje.

- Reinig de oppervlakken met een vochtig doekje. Als de buitenkant zeer vuil is, voeg dan een paar druppels afwasmiddel toe aan het water. Afdrogen met een droge doek.

BELANGRIJK: gebruik geen schuursponsjes, sponsjes van staalwol of metalen schrappers. Deze beschadigen metertijd het oppervlak.

- Gebruik reinigingsmiddelen die speciaal bedoeld zijn voor afzuigkappen en volg de aanwijzingen van de fabrikant op.

BELANGRIJK: reinig de filters minstens eenmaal per maand om olie- of vetresten te verwijderen.

Reinigen van het vetfilter

Het metalen vetfilter heeft een onbeperkte levensduur en moet eens per maand met de hand of in de afwasmachine (kort programma met lage temperatuur)

afgewassen worden. Bij afwassen in de afwasmachine kan het filter dof worden; dit heeft geen invloed op de filtercapaciteit.

Onderhoud van het vetfilter:

1. Koppel de afzuigkap los van het elektriciteitsnet.
2. Verwijder de vetfilters: trek de handgreep met veerhaak naar beneden en haal het filter eruit.
3. Nadat u het vetfilter heeft gereinigd, voert u voor de montage de bovenstaande handelingen in omgekeerde volgorde uit. Verzekert u ervan dat het vetfilter het gehele afzuigoppervlak bedekt.

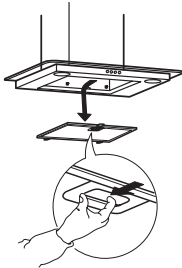

Reinigen van het wasbare koolstoffilter

O filtro de carvão pode ser lavado de dois. Het koolstoffilter kan eenmaal per twee maanden worden afgewassen in warm water en een geschikt afwasmiddel, of in de vaatwasmachine op 65°C (bij afwassen in de vaatwasmachine moet het hele programma worden gedraaid zonder vaat in de machine). Verwijder het overtollige water zonder het filter te beschadigen. Haal vervolgens het matrasje uit het plastic frame en leg het 10 minuten lang in de oven op 100°C om het volledig droog te laten worden. Vervang het matrasje iedere 3 jaar en wanneer de stof is beschadigd.

Onderhoud van het koolstoffilter

1. Verwijder de vetfilters.
2. Haak het koolstoffilter eerst aan de achterkant aan het metalen lipje van de afzuigkap en vervolgens aan de voorkant met de twee knoppen.
3. Voer de bovenstaande procedure

in omgekeerde volgorde uit om het koolstoffilter te verwijderen: geef een draai van 90° aan de knoppen waarmee het bevestigd is aan de afzuigkap.

4. Breng de vetfilters weer aan.

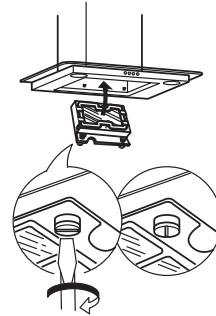

Vervangen van het lampje

Koppel de afzuigkap los van het elektriciteitsnet.

Waarschuwing

Zorg ervoor dat de lampen afgekoeld zijn voor u ze aanraakt.

1. Maak voor het optillen gebruik van een kleine schroevendraaier of ander geschikt gereedschap.
2. Klik de kap terug op zijn plaats.
3. Gebruik alleen halogeenlampen met max. 12 V - 10 W - G4.

Belangrijk: raak het lampje niet aan met uw blote handen.

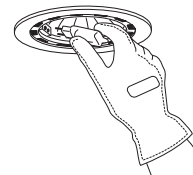
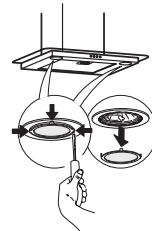

Wat moet u doen als...

Probleem	Mogelijke oorzaak	Oplossing
Het apparaat werkt niet	De stroom is uitgevallen	Controleer of de stroom is uitgevallen. Schakel het apparaat uit en vervolgens weer in om te kijken of de storing nog steeds optreedt.
	Het apparaat is niet aangesloten op het elektriciteitsnet	Controleer of het apparaat aangesloten is op het elektriciteitsnet. Schakel het apparaat uit en vervolgens weer in om te kijken of de storing nog steeds optreedt.
Het afzuigvermogen van de kap is onvoldoende	De afzuigsnelheid is te laag	Controleer de afzuigsnelheid en pas deze zo nodig aan.
	De metalen filters zijn vuil	Controleer of de filters schoon zijn Als dat niet het geval is, reinig de filters dan in de afwasmachine.
	De ventilatieopeningen zijn verstopt	Controleer de ventilatieopeningen op verstopping en verhelp dit.
De verlichting doet het niet	Het lampje is doorgebrand	Controleer het lampje en vervang dit zo nodig.
	Het lampje is niet goed gemonteerd	Controleer of het lampje goed gemonteerd is. Monteer het lampje op de juiste wijze.

Voordat u contact opneemt met de Klantenservice:

schakel het apparaat weer in om te zien of het probleem verdwenen is. Als dit niet het geval is, schakel het apparaat dan opnieuw uit en herhaal de handeling na een uur. Als uw apparaat na de controles in de gids voor het opsporen van storingen en nadat u het apparaat opnieuw gestart hebt nog steeds niet goed werkt, neem dan contact op met de Klantenservice en leg het probleem duidelijk uit. Geef het volgende door:

- het type storing;
- het model;
- het type en serienummer van het apparaat (staat op het typeplaatje);
- het Servicenummer (het nummer na het woord SERVICE op het typeplaatje in het apparaat).

SERVICE 0000 000 00000



Technische gegevens

Afmetingen - Binnenkant (mm)	Breedte	598 (600)
	Hoogte	603-1130
	Diepte	450
Max. luchtstroom - Afvoer (m ³ /h)		634
Max. geluidsemissie - Afvoer (dBa)		68,9
Max. luchtstroom - Recirculatie (m ³ /h)		300
Max. geluidsemissie - Recirculatie (dBa)		71,6
Totaal vermogen (W)		275
Lampjes		2x 10 W
Gewicht (Kg)		14,65
Minimale installatiehoogte (cm)	kooktoestellen op gas of gecombineerde kooktoestellen	65
	elektrische kooktoestellen	50

De technische informatie staat op het typeplaatje aan de binnenkant van het apparaat.

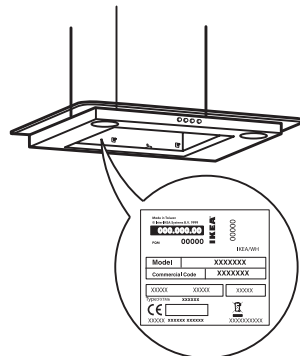

Milieu

Verwerking van de verpakking

Het verpakkingsmateriaal is 100% recyclebaar, zoals aangegeven wordt door het recyclingsymbool . De diverse onderdelen van de verpakking mogen daarom niet bij het gewone huisvuil worden weggegooid, maar moeten worden afgevoerd volgens de plaatselijke voorschriften.

Afvalverwerking van het product

- Dit apparaat is voorzien van het merkteken volgens de Europese richtlijn 2002/96/EG inzake Afdankte Elektrische en Elektronische Apparatuur (AEEA).
 - Door ervoor te zorgen dat dit product op de juiste manier als afval wordt verwerkt, helpt u mogelijk schadelijke gevolgen voor het milieu en de gezondheid te voorkomen, die veroorzaakt zouden kunnen worden door onjuiste verwerking van dit product als afval.



Het symbool  op het product of op de begeleidende documentatie geeft aan dat dit apparaat niet als huishoudelijk afval behandeld mag worden, maar naar een speciaal verzamelpunt voor recycling van elektrische en elektronische apparatuur moet worden gebracht.

Afvalverwerking van huishoudelijke apparaten

• Dit product is vervaardigd van recyclebaar of herbruikbaar materiaal. Dank het apparaat af in overeenstemming met plaatselijke milieuvoorschriften voor afvalverwerking. Snij de voedingskabel door voordat u het apparaat afdankt.
 • Voor meer informatie over behandeling, terugwinning en recycling van dit apparaat kunt u contact opnemen met uw plaatselijke instantie, de vuilisophaadienst of de winkel waar u dit product hebt gekocht.

Verklaring van overeenstemming



• Dit apparaat is ontwikkeld, geproduceerd en in de handel gebracht in overeenstemming met:
 - veiligheidsvoorschriften van de “Laagspanningsrichtlijn” 2006/95/EG (die de richtlijn 73/23/EEG en latere verordeningen vervangt);
 - de beschermingsvereisten van de “EMC”-richtlijn 2004/108/EG.

De elektrische veiligheid van het apparaat is alleen gegarandeerd wanneer het op de juiste wijze op een efficiënt werkende installatie is aangesloten, die volgens de wettelijke voorschriften is geaard.

IKEA GARANTIE

Hoe lang is de IKEA garantie geldig?

Deze garantie is vijf (5) jaar geldig vanaf de oorspronkelijke datum van aankoop van uw apparaat bij IKEA, uitgezonderd indien uw apparaat het merk LAGAN draagt, daar is de garantieperiode van twee (2) jaar van toepassing. Uw origineel kassaticket is vereist. Als er tijdens de garantieperiode service tussenkomsten worden uitgevoerd, wordt de garantieperiode van het apparaat niet verlengd.

Welke apparatuur valt niet onder de vijf (5) jaar IKEA garantie?

De apparaten van het merk LAGAN en alle apparaten die gekocht zijn bij IKEA vóór 1 augustus 2007.

Wie zal de service uitvoeren?

De erkende IKEA servicedienst zal zorgdragen voor de dienstverlening via haar eigen netwerk of via het netwerk van erkende servicediensten.

Wat valt er onder de garantie?

De garantie dekt storingen van het apparaat, die veroorzaakt zijn door verkeerde constructie of materiaalfouten vanaf de aankoopdatum bij IKEA. Deze garantie is uitsluitend van toepassing bij huishoudelijk gebruik. De uitzonderingen worden onder het artikel "Wat is er niet gedekt door deze garantie?" gespecificeerd. Binnen de garantieperiode worden de kosten om de storing te verhelpen vergoed d.w.z. reparaties, onderdelen, arbeidsloon en transport, op voorwaarde dat het apparaat toegankelijk voor reparaties, (cont. zonder speciale kosten) is zonder speciale kosten. Op deze voorwaarden zijn de EG-richtlijnen (Nr. 99/44/EG) en de respectievelijke plaatselijke voorschriften van toepassing. Vervangen onderdelen worden eigendom van IKEA.

Wat zal IKEA doen om het probleem op te lossen?

De door IKEA aangestelde servicedienst zal het product onderzoeken en uitsluitend ter eigen beoordeling bepalen of het gedekt wordt door deze garantie.

Als het defect blijkt te zijn, zal de IKEA servicedienst of de erkende servicedienst via het eigen bedrijf, uitsluitend ter eigen beoordeling, ofwel het defecte product repareren of het vervangen door eenzelfde of een vergelijkbaar product.

Wat valt er niet onder deze garantie?

- Normale slijtage.
- Opzettelijke schade of schade door verwaarlozing, schade veroorzaakt door het niet opvolgen van de gebruiksaanwijzing, foutieve installatie of aansluiting op een verkeerd voltage, schade veroorzaakt door chemische of elektrochemische reactie, roest, corrosie of waterschade, schade veroorzaakt door overmatig kalkgehalte van de watertoevoer, schade veroorzaakt door abnormale omgevingsomstandigheden.
- Verbruiksonderdelen, inclusief batterijen en lampjes.

- Niet-functionele en decoratieve onderdelen die niet van invloed zijn op het normale gebruik van het apparaat, inclusief eventuele krassen en mogelijke kleurverschillen.
- Onvoorziene schade veroorzaakt door vreemde voorwerpen of stoffen en het reinigen of deblokken van filters, afvoersystemen of wasmiddellades.
- Schade aan de volgende onderdelen: glaskeramiek, accessoires, servieskorven en bestekmandjes, aanvoer- en afvoerpijpen, afdichtingen, lampen en lampenkapjes, schermen, knoppen, behuizingen en gedeeltes van behuizingen, tenzij bewezen is dat de schade te wijten is aan een productiefout.
- Gevallen waarbij geen storing geconstateerd kon worden tijdens het bezoek van een technicus.
- Reparaties die niet zijn uitgevoerd door onze aangestelde servicediensten en/of een erkende contractuele servicepartner of wanneer er niet-originele onderdelen gebruikt zijn.
- Reparaties die veroorzaakt zijn door installatie die verkeerd of niet in overeenstemming met de installatie-instructies zijn uitgevoerd.
- Het gebruik van het apparaat in niet huishoudelijke omgeving d.w.z. professioneel gebruik.
- Transportschade. Indien een klant het product zelf naar zijn of haar woning of naar een ander adres transporteert, is IKEA niet aansprakelijk voor schade die optreedt tijdens het transport. Als het product echter door IKEA wordt afgeleverd op het door de klant opgegeven adres, dan wordt schade aan het product die tijdens deze levering ontstaat wel gedekt door IKEA.
- De installatiekosten voor het installeren van het IKEA-apparaat. Als een IKEA servicedienst of een erkende servicepartner het apparaat echter repareert of vervangt onder

de voorwaarden van deze garantie, dan zal de servicedienst of de erkende servicepartner het gerepareerde of vervangende apparaat indien nodig opnieuw installeren.

Deze beperkingen zijn niet van toepassing op foutloze werkzaamheden uitgevoerd door een gekwalificeerde specialist met gebruik van onze originele onderdelen teneinde het apparaat aan te passen aan de technische veiligheidsspecificaties van een ander EG-land.

Hoe de landelijke wetten van toepassing zijn

Deze IKEA garantie verleent u specifieke wettelijke rechten, welke met de eigen lokale wetgeving overeenstemmen of deze overstijgen, die variëren van land tot land. Deze omstandigheden beperken geenszins consumentenrechten die onder de plaatselijke wetgeving vallen.

Gebied van geldigheid

Voor apparaten die in een EU-lidstaat zijn aangeschaft en meegenomen worden naar een ander EU-lidstaat, zal de dienstverlening uitgevoerd worden in het kader van de garantievoorwaarden die in het nieuwe land gebruikelijk zijn. Een verplichting om diensten te verlenen in het kader van de garantie bestaat uitsluitend als het apparaat voldoet aan en geïnstalleerd is in overeenstemming met:

- de technische specificaties van het land waarin aanspraak gemaakt wordt op de garantie;
- de Montage-instructies en de Veiligheidsinformatie uit de Gebruiksaanwijzing.

De speciale KLANTENSERVICE voor IKEA-apparaten

Aarzel niet om contact op te nemen met een door IKEA erkende Klantenservice:

- Een claim in te dienen onder deze garantie
- Verduidelijking te vragen in verband met

de installatie van het IKEA apparaat in de daarvoor bestemde IKEA keukenmeubels

- Verduidelijking te vragen in verband met de functies van de IKEA apparaten.

Om u beter van dienst te kunnen zijn, leest u best eerst de installatie-instructies en de gebruiksaanwijzing zorgvuldig alvorens ons te contacteren.

Hoe u ons kunt bereiken als u hulp nodig hebt



Op de laatste pagina van deze instructies vindt u de volledige lijst van alle door IKEA Klantenservices met hun overeenkomstig telefoonnummer.

- i** Om u sneller van dienst te kunnen zijn, adviseren wij u de specifieke telefoonnummers in de handleiding te gebruiken. Vermeld altijd de nummers die vermeld zijn in het boekje van het specifieke apparaat waarvoor u assistentie wilt. Vermeld ook het IKEA artikelnummer (bestaande uit 8 cijfers) en het servicenummer bestaande uit 12 cijfers dat op het typeplaatje van uw apparaat staat.

- i** **BEWAAR DE KASSABON!**
Het is uw bewijs van aankoop en is ook nodig om de geldigheid van de garantie aan te tonen. Op de kassabon is ook de IKEA naam en het artikelnummer (8 cijfers) van elk door u aangeschaft apparaat vermeld

Extra hulp nodig?

Voor alle bijkomende vragen die niet bij de dienst na-verkoop van uw toestellen horen, neem contact op met het call center van uw IKEA winkel. Wij adviseren u de documentatie die bij het apparaat wordt geleverd zorgvuldig door te lezen voordat u contact met ons opneemt.

**BELGIË - BELGIQUE - BELGIEN**

Telefoon/Numéro de téléphone/Telefon-Nummer:	026200311		
Tarif/Tarif/Tariff:	Lokaal tarief/Prix d'un appel local/Ortstarif		
Openingstijd:	Maandag - Vrijdag	8.00 - 20.00	
Heures d'ouverture:	Lundi - Vendredi	8.00 - 20.00	
Öffnungszeiten:	Montag - Freitag	8.00 - 20.00	

БЪЛГАРИЯ

Телефонен номер:	02 4003536		
Тарифа:	Локална тарифа		
Работно време:	понеделник - петък	8.00 - 20.00	

ČESKÁ REPUBLIKA

Telefonní číslo:	225376400		
Sazba:	Místní sazba		
Pracovní doba:	Pondělí - Pátek	8.00 - 20.00	

DANMARK

Telefonnummer:	70150909		
Takst:	Lokal takst		
Åbningstid:	Mandag - fredag	9.00 - 21.00	
	Lørdag	9.00 - 18.00	
	(Åbent udvalgte søndage, se IKEA.dk)		

DEUTSCHLAND

Telefon-Nummer:	06929993602		
Tarif:	Ortstarif		
Öffnungszeiten:	Montag - Freitag	8.00 - 20.00	

ΕΛΛΑΔΑ

Τηλεφωνικός αριθμός:	2109696497		
Χρέωση:	Τοπική χρέωση		
Ώρες λειτουργίας:	Δευτέρα - Παρασκευή	8.00 - 20.00	

ESPAÑA

Teléfono:	913754126		
Tarifa:	Tarifa local		
Horario:	Lunes - Viernes	8.00 - 20.00	
	(España Continental)		

FRANCE

Numéro de téléphone:	0170480513		
Tarif:	Prix d'un appel local		
Heures d'ouverture:	Lundi - Vendredi	9.00 - 21.00	

ÍSLAND

Símanúmer:	5852409		
Kostnaður við símtal:	Almennt mínútuverð		
Opnunartími:	Mánudaga - Föstudaga	9.00 - 17.00	

ITALIA

Telefono:	0238591334		
Tariffa:	Tariffa locale		
Orari d'apertura:	Lunedì - Venerdì	8.00 - 20.00	

MAGYARORSZÁG

Telefon szám:	(06-1)-3285308		
Tarifa:	Helyi tarifa		
Nyitvatartási idő:	Hétfőtől Péntekig	8.00 - 20.00	

NEDERLAND

Telefoon:	09002354532 en/of 0900 BEL IKEA		
Tarif:	Lokaal tarief € 0,10 p/min		
Openingstijd:	Maandag t/m - Vrijdag	9.00 - 21.00	
	Zaterdag	9.00 - 20.00	
	Zondag	9.00 - 18.00	

NORGE

Telefon nummer:	23500112		
Takst:	Lokal takst		
Åpningstider:	Mandag - fredag	8.00 - 20.00	

ÖSTERREICH

Telefon-Nummer:	013602771461		
Tarif:	Ortstarif		
Öffnungszeiten:	Montag - Freitag	8.00 - 20.00	

POLSKA

Numer telefonu:	225844203		
Stawka:	Koszt połączenia według taryfy operatora		
Godziny otwarcia:	Poniedziałek - Piątek	8.00-20.00	

PORTUGAL

Telefone:	213164011		
Tarifa:	Tarifa local		
Horário:	Segunda - Sexta	9.00 - 21.00	

REPUBLIC OF IRELAND

Phone number:	016590276		
Rate:	Local rate		
Opening hours:	Monday - Friday	8.00 - 20.00	

ROMÂNIA

Număr de telefon:	021 2044888		
Tarif:	Tarif local		
Orar:	Luni - Vineri	8.00 - 20.00	

РОССИЯ

Телефонный номер:	84957059426		
Стоимость звонка:	Местная стоимость звонка		
Время работы:	Понедельник - Пятница 8.00 - 20.00 (Московское время)		

SCHWEIZ - SUISSE - SVIZZERA

Telefon-Nummer/Numéro de téléphone/Telefono:	0225675345		
Tarif/Tarif/Tariffa:	Ortstarif/Prix d'un appel local/Tariffa locale		
Öffnungszeiten:	Montag - Freitag	8.00 - 20.00	
Heures d'ouverture:	Lundi - Vendredi	8.00 - 20.00	
Orario d'apertura:	Lunedì - Venerdì	8.00 - 20.00	

SLOVENSKO

Telefónne číslo:	(02) 50102658		
Cena za hovor:	Cena za miestny hovor		
Pracovná doba:	Pondelok až piatok	8.00 - 20.00	

SUOMI

Puhelinnumero:	0981710374		
Hinta:	Yksikköhinta		
Aukioloaika:	Maanantaista perjantaihin	8.00 - 20.00	

SVERIGE

Telefon nummer:	0775-700 500		
Taxa:	Lokal samtal		
Öppet tider:	Måndag - Fredag	8.30 - 20.00	
	Lördag - Söndag	9.30 - 18.00	

UNITED KINGDOM

Phone number:	02076601517		
Rate:	Local rate		
Opening hours:	Monday - Friday	9.00 - 21.00	

